



Robert Bosch GmbH
Power Tools Division
70764 Leinfelden-Echterdingen
GERMANY

www.bosch-garden.com

F 016 L81 230 (2015.12) O / 257 XXX



AFS 23-37

 **BOSCH**

de Originalbetriebsanleitung	el Πρωτότυπο οδηγιών χρήσης	sr Originalno uputstvo za rad
en Original instructions	tr Orijinal işletme talimatı	sl Izvirna navodila
fr Notice originale	pl Instrukcja oryginalna	hr Originalne upute za rad
es Manual original	cs Původní návod k používání	et Algupärane kasutusjuhend
pt Manual original	sk Pôvodný návod na použitie	lv Instrukcijas oriģinālvalodā
it Istruzioni originali	hu Eredeti használati utasítás	lt Originali instrukcija
nl Oorspronkelijke gebruiksaanwijzing	uk Оригінальна інструкція з експлуатації	ar تعليمات التشغيل الأصلية
da Original brugsanvisning	ro Instrucțiuni originale	fa دفتزچه راهنمای اصلی
sv Bruksanvisning i original	bg Оригинална инструкция	
no Original driftsinstruks	mk Оригиналнo упатство за работа	
fi Alkuperäiset ohjeet		





Deutsch	Seite	3
English	Page	11
Français	Page	19
Español	Página	29
Português	Página	37
Italiano	Pagina	46
Nederlands	Pagina	55
Dansk	Side	63
Svenska	Sida	71
Norsk	Side	79
Suomi	Sivu	86
Ελληνικά	Σελίδα	94
Türkçe	Sayfa	102
Polski	Strona	111
Česky	Strana	121
Slovensky	Strana	129
Magyar	Oldal	138
Українська	Сторінка	146
Română	Pagina	156
Български	Страница	164
Македонски	Страна	174
Srpski	Strana	181
Slovensko	Stran	189
Hrvatski	Stranica	197
Eesti	Lehekülj	205
Latviešu	Lappuse	213
Lietuviškai	Puslapis	221
عربي	صفحة	238
فارسی	صفحه	247

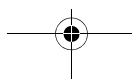

Deutsch

Sicherheitshinweise

Erläuterung der Symbole auf dem Gartengerät



Allgemeiner Gefahrenhinweis.



Lesen Sie die Betriebsanleitung.



Achten Sie darauf, dass in der Nähe stehende Personen nicht durch weggeschleuderte Fremdkörper verletzt werden.



Warnung: Halten Sie einen sicheren Abstand zum Gartengerät, wenn es arbeitet.



Rechnen Sie mit dem Rückschlag des Schneidblatts.



Ziehen Sie den Netzstecker bevor Sie Einstell- oder Reinigungsarbeiten am Gartengerät vornehmen, wenn das Gartengerät eine Zeit lang unbeaufsichtigt bleibt oder wenn das Netzkabel beschädigt oder verwickelt ist.



Tragen Sie Gehörschutz und Schutzbrille.



Tragen Sie einen Schutzhelm.



Tragen Sie Schutzhandschuhe.



Tragen Sie Sicherheitsstiefel.



Das Gartengerät nicht bei Regen benutzen oder dem Regen aussetzen.

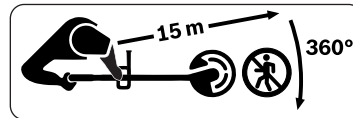

Achten Sie darauf, dass niemand durch weggeschleuderte Fremdkörper verletzt wird. Halten Sie während des Betriebs in der Nähe stehende Personen auf sicheren Abstand zum Gartengerät.

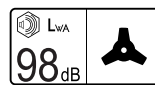

Typischer A-bewerteter Geräuschpegel des Produkts mit montierter Klinge.



Typischer A-bewerteter Geräuschpegel des Produkts mit montierter Spule.

Allgemeine Sicherheitshinweise für Elektrowerkzeuge

⚠️ WARNUNG Lesen Sie alle Sicherheitshinweise und Anweisungen. Versäumnisse bei der Einhaltung der Sicherheitshinweise und Anweisungen können elektrischen Schlag, Brand und/oder schwere Verletzungen verursachen.

Bewahren Sie alle Sicherheitshinweise und Anweisungen für die Zukunft auf.

► Überprüfen Sie das Stromversorgungs- bzw. Verlängerungskabel vor der Verwendung auf Schadensmerkmale oder Zeichen von Alterung. Wenn das Kabel während des Gebrauchs beschädigt wird, ziehen Sie sofort den Netzstecker aus der Steckdose. **BERÜHREN SIE DAS KABEL NICHT, BEVOR ES AUSGESTECKT IST.** Betreiben Sie das Gartengerät

4 | Deutsch

nicht, wenn das Kabel beschädigt oder verschlissen ist.

- ▶ Wenn ein Ersatz der Anschlussleitung erforderlich ist, dann ist dies vom Hersteller, dessen autorisierten Kundendienststelle oder einer dafür qualifizierten Person ausführen zu lassen, um Sicherheitsgefährdungen zu vermeiden.
- ▶ Vor dem Gebrauch auf signifikante Mängel sichtprüfen. Diese Prüfung muss ebenso erfolgen, wenn das Gartengerät fallen gelassen wurde oder einem bedeutsamen Aufprall ausgesetzt war.
- ▶ **Zur Erhöhung der Sicherheit wird empfohlen, einen FI-Schalter mit einem Fehlerstrom von maximal 30 mA zu benutzen. Dieser FI-Schalter sollte vor jeder Benutzung überprüft werden.**
- ▶ Stellen Sie sicher, dass die Lüftungsschlitze stets frei von Rückständen sind.

Bedienung

- ▶ Beachten Sie bei der Montage des Gartengerätes die Abbildungen, die Demontage erfolgt in umgekehrter Reihenfolge.
- ▶ Entfernen Sie vor dem Gebrauch den Messerschutz.
- ▶ Benutzen Sie das Gartengerät nicht zum Schneiden von Wänden.
- ▶ Niemals Kindern oder mit diesen Anweisungen nicht vertrauten Personen erlauben das Gartengerät zu benutzen. Nationale Vorschriften beschränken möglicherweise das Alter des Bedieners. Bewahren Sie das Gartengerät für Kinder unerreichbar auf, wenn es nicht in Gebrauch ist.
- ▶ Dieses Gartengerät ist nicht dafür bestimmt, von Personen (einschließlich Kinder) mit eingeschränkten physischen, sensorischen oder geistigen Fähigkeiten oder mangelnder Erfahrung und/oder mangelndem Wissen benutzt zu werden, es sei denn, sie werden durch eine für ihre Sicherheit zuständige Person beaufsichtigt oder erhalten von ihr Anweisungen, wie das Gartengerät zu benutzen ist. Kinder sollten beaufsichtigt werden, um sicherzustellen, dass sie nicht mit dem Gartengerät spielen.
- ▶ Benutzen Sie das Gartengerät niemals während sich Personen, insbesondere Kinder oder Haustiere, in unmittelbarer Nähe aufhalten.
- ▶ Der Bediener oder Nutzer ist für Unfälle oder Schäden an anderen Menschen oder deren Eigentum verantwortlich.
- ▶ Tragen Sie lange, schwere Hosen, feste Schuhe und Handschuhe. Tragen Sie keine weite Kleidung, Schmuck, kurze Hosen, Sandalen und arbeiten Sie nie barfuß.
- ▶ Inspizieren Sie die zu bearbeitende Fläche sorgfältig und beseitigen Sie Steine, Stöcke, Drähte, Knochen und sonstige Fremdkörper.
- ▶ Benutzen Sie das Gartengerät nicht an Orten, an denen sich Netzkabel befinden.
- ▶ Prüfen Sie vor der Benutzung immer, ob Schneidblatt oder Schneidblattnutter abgenutzt oder beschädigt sind. Tauschen Sie abgenutzte oder

- beschädigte Schneidblätter sowie Schneidblattmuttern immer im ganzen Satz aus, um Unwucht zu vermeiden.
- ▶ Arbeiten Sie nur bei Tageslicht oder gutem künstlichem Licht.
 - ▶ Bei schlechten Wetterbedingungen insbesondere bei einem aufziehenden Gewitter nicht mit dem Gartengerät arbeiten.
 - ▶ Setzen Sie in nassem Gras/Gebüsch das Gartengerät besonders sorgsam ein.
 - ▶ Achten Sie beim Arbeiten mit dem Gartengerät auf sicheren Stand; nur gehen, niemals rennen.
 - ▶ Bewahren Sie einen festen Stand und immer das Gleichgewicht. Überanstrengen Sie sich nicht.
 - ▶ Tragen Sie beim Arbeiten mit dem Gartengerät Gehörschutz und Schutzbrille.
 - ▶ Tragen Sie sowohl eine Schutzbrille nach EN 166 als auch einen Gehörschutz, wenn Sie das Gartengerät bedienen.
 - ▶ Benutzen Sie das Gartengerät niemals mit fehlenden oder defekten Schutzhauben, Rückschlagsicherungen oder Abdeckungen.
 - ▶ Benutzen Sie das Gartengerät mit Schneidblatt nicht in unmittelbarer Nähe von Netz-/Verlängerungskabeln.
 - ▶ Prüfen Sie das Gartengerät vor und nach jeder Benutzung auf Abnutzungen oder Beschädigungen.
 - ▶ Wenn ein Fehler auftritt, befolgen Sie den Abschnitt Fehlersuche.
- ▶ Wenn sich ein Unfall ereignet, trennen Sie die Maschine vom Netz, bevor Sie andere Maßnahmen ergreifen.
 - ▶ Benutzen Sie das Gartengerät nicht, wenn Sie müde oder krank sind oder unter dem Einfluss von Alkohol, Drogen oder Medikamenten stehen.
 - ▶ **Das Arbeiten an Böschungen kann gefährlich sein.**
 - Arbeiten Sie mit dem Gartengerät nicht an besonders steilen Abhängen.
 - Achten Sie auf schrägen Flächen oder auf nassem Gras stets auf sicheren Tritt.
 - Arbeiten Sie mit dem Gartengerät auf schrägen Flächen immer quer und niemals auf- und abwärts.
 - Gehen Sie beim Richtungswechsel an Abhängen äußerst vorsichtig vor.
 - ▶ Halten Sie Ihre Hände und Füße vom Schneidwerkzeug fern, insbesondere beim Einschalten des Motors.
 - ▶ Schalten Sie das Gartengerät aus, wenn es von/zur Arbeitsfläche transportiert wird.
 - ▶ Schalten Sie das Gartengerät aus und ziehen Sie den Netzstecker aus der Steckdose:
 - immer wenn Sie das Gartengerät unbeaufsichtigt lassen,
 - vor dem Beseitigen von Blockierungen,
 - wenn das Kabel verwickelt ist,
 - vor dem Auswechseln der Schneideinrichtung,
 - wenn Sie das Gartengerät überprüfen, reinigen oder an ihm arbeiten,
 - nach der Kollision mit einem Fremdkörper; überprüfen Sie das Gartengerät sofort auf Beschädigungen

6 | Deutsch

und lassen Sie es wenn notwendig instandsetzen,
– wenn das Gartengerät ungewöhnlich zu vibrieren beginnt (sofort prüfen).

- ▶ Warten Sie, bis die rotierenden Schneidelemente vollständig zur Ruhe gekommen sind, bevor Sie diese anfassen. Die Schneidelemente rotieren nach dem Abschalten des Gartengeräts noch weiter und können Verletzungen verursachen.
- ▶ **Nehmen Sie keine Veränderungen am Gartengerät vor.** Unzulässige Veränderungen können die Sicherheit Ihres Gartengerätes beeinträchtigen und zu verstärkten Geräuschen und Vibrationen führen.
- ▶ Bewahren Sie das Gartengerät an einem sicheren, trockenen Ort außerhalb der Reichweite von Kindern auf. Stellen Sie keine anderen Gegenstände auf das Gartengerät.
- ▶ **Verwenden Sie nur Bosch Gartengerätezubehör, welches für die Verwendung mit diesem Gerät empfohlen und zugelassen ist. (siehe Bild 14)**
- ▶ Bei längerem Gebrauch des Gartengerätes (oder andere Maschinen) wird der Anwender Vibrationen ausgesetzt, die eine Weißfingerkrankheit (Raynaud-Phänomen) oder ein Karpaltunnelsyndrom verursachen können.
- ▶ Dabei ist der Tastsinn und die Temperaturregulierung der Hände eingeschränkt, Taubheit und ein brennendes Gefühl können auftreten bis hin zu Nerven- und Kreislaufschäden und Gewebenekrosen.
- ▶ Fragen Sie Ihren Arzt, wenn Sie Symptome feststellen, die auf Vibrationsüberlastung hindeuten. Diese Symptome beinhalten Taubheitsgefühl, Gefühlsverlust, Jucken, Stechen, Schmerzen, Kraftlosigkeit, Veränderungen der Hautfarbe oder des Hautzustands. Diese Symptome treten am häufigsten in Fingern, Händen oder Handgelenken auf.
- ▶ Verwenden Sie das Gartengerät immer mit dem richtigen Aufsatz. Achten Sie darauf, das Sie das Gartengerät immer am vorderen und hinteren Handgriff halten und beschränken Sie, wenn notwendig, die Arbeitszeit.
- ▶ Rechnen Sie mit einen Rückschlag des Gartengeräts, wenn das Messer plötzlich auf einen harten Gegenstand trifft oder beim Schneiden von Büschen oder Gestrüpp. Versuchen Sie die Effekte von Rückschlägen zu minimieren.
- ▶ Dieses Gartengerät ist für die Verwendung mit einem Schultergurt konstruiert. Passen Sie den Gurt so an, dass das Werkzeug richtig ausbalanciert ist, die Arbeit mit dem Gerät ist dann weniger ermüdend.
- ▶ Das Schneidblatt bei Transport und Lagerung stets mit einem geeigneten Schutz abdecken.
- ▶ Stromversorgungskabel vom Schneidwerkzeug fern halten.

Wartung

- ▶ **Tragen Sie immer Schutzhandschuhe, wenn Sie in der Nähe der scharfen Messer hantieren oder arbeiten.**
- ▶ **Führen Sie regelmäßig folgende Wartungsarbeiten aus, und einen langen und zuverlässigen Gebrauch sicherzustellen:**
 - ▶ Stellen Sie den Festsitz aller Muttern, Bolzen und Schrauben sicher, damit ein sicherer Arbeitszustand des Gartengeräts gewährleistet ist. Verwenden Sie hierzu das mitgelieferte Werkzeug.
 - ▶ Überprüfen Sie das Gartengerät und ersetzen Sie sicherheitshalber abgenutzte oder beschädigte Teile.
 - ▶ **Stellen Sie sicher, dass auszuwechselnde Teile von Bosch freigegeben sind.**
 - ▶ Lassen Sie das Gartengerät nur von einer autorisierten Bosch-Werkstatt reparieren.
 - ▶ **Stellen Sie vor dem Transport und der Lagerung sicher, dass das Gartengerät sauber und frei von Rückständen ist. Wenn nötig, mit einer weichen trockenen Bürste reinigen.**
 - ▶ Entfernen Sie alle Ablagerungen zwischen dem Schneidkopf und der Schutzhaube. Zur kompakten Lagerung, kann das Gartengerät am Schaft getrennt werden. (siehe Bild 3)

Elektrische Sicherheit

- ▶ **Achtung! Schalten Sie vor Wartungs- oder Reinigungsarbeiten das Gartengerät aus und ziehen Sie den Netzstecker. Gleiches gilt, wenn das Stromkabel beschädigt, angeschnitten oder verwickelt ist.**

Ihr Gartengerät ist zur Sicherheit schutzisoliert und benötigt keine Erdung. Die Betriebsspannung beträgt 230 V AC, 50 Hz (für Nicht-EU-Länder 220 V). Nur zugelassene Verlängerungskabel verwenden. Informationen erhalten Sie bei Ihrer autorisierten Kundendienststelle.

Zur Erhöhung der Sicherheit wird empfohlen, einen FI-Schalter mit einem Fehlerstrom von maximal 30 mA zu benutzen. Dieser FI-Schalter sollte vor jeder Benutzung überprüft werden.

Halten Sie das Netzkabel von beweglichen Teilen fern und vermeiden Sie jede Beschädigung des Netzkabels, um Kontakt mit spannungsführenden Teilen zu vermeiden.

Die Anschlussleitung muss regelmäßig auf Schadensmerkmale überprüft werden und darf nur in einwandfreiem Zustand verwendet werden.

Wenn die Anschlussleitung beschädigt ist, darf sie nur von einer autorisierten Bosch-Werkstatt repariert werden.

Es dürfen nur Verlängerungskabel der Bauart H05VV-F oder H05RN-F verwendet werden.







Hinweis für Produkte, die **nicht in GB** verkauft werden:

ACHTUNG: Zu Ihrer Sicherheit ist es erforderlich, dass der am Gartengerät angebrachte Stecker mit dem Verlängerungskabel verbunden wird. Die Kupplung des Verlängerungskabels muss vor Spritzwasser geschützt sein, aus Gummi bestehen oder mit Gummi überzogen sein. Das Verlängerungskabel muss mit einer Zugentlastung verwendet werden.

8 | Deutsch

Symbole

Die nachfolgenden Symbole sind für das Lesen und Verstehen der Betriebsanleitung von Bedeutung. Prägen Sie sich die Symbole und ihre Bedeutung ein. Die richtige Interpretation der Symbole hilft Ihnen, das Gartengerät besser und sicherer zu gebrauchen.

Symbol	Bedeutung
	Bewegungsrichtung
	Reaktionsrichtung
	Einschalten
	Ausschalten
	Zubehör/Ersatzteile
	Entsorgung

Bestimmungsgemäßer Gebrauch

Die Maschine ist geeignet zum Entfernen von kleineren Sträuchern und Büschen, zum Schneiden von Jungpflanzen, zum Zurückschneiden und Ausdünnen und zum Entfernen von Unkraut, langem Gras und Brennnesseln in Haus- und Hobbygärten.

Technische Daten

Freischneider		AFS 23-37	
Sachnummer		3 600 HA9	
Nennaufnahmeleistung	W	950	
Leerlaufdrehzahl			
Schneidblatt	min ⁻¹	7000	
Fadenspule	min ⁻¹	6000	
Schnittbreite Spule	cm	37	
Schnittbreite Messer	cm	23	
Durchmesser Faden	mm	3,5	
Fadentyp		gedreht	
Messertyp		3-schneidig	
Verstellbarer Griff		JA	
Gewicht entsprechend EPTA-Procedure 01:2014	kg	5,2	
Schutzklasse		□/II	
Seriennummer		siehe Typenschild am Gartengerät	

Die Angaben gelten für eine Nennspannung [U] von 230 V. Bei abweichenden Spannungen und in länderspezifischen Ausführungen können diese Angaben variieren.

Bitte beachten Sie die Sachnummer auf dem Typenschild Ihres Gartengeräts. Die Handelsbezeichnungen einzelner Gartengeräte können variieren.

Geräusch-/Vibrationsinformation

Geräuschemissionswerte ermittelt entsprechend EN 50636-2-91.		Fadenspule	Messer
Der A-bewertete Geräuschpegel des Gerätes beträgt typischerweise:			
Schalldruckpegel	dB(A)	82,5	82,6
Schallleistungspegel	dB(A)	93,5	96,0
Unsicherheit K	dB	= 1,5	= 1,5
Gehörschutz tragen!			
Schwingungsgesamtwerte a_h (Vektorsumme dreier Richtungen) und Unsicherheit K ermittelt entsprechend EN 50636-2-91:			
Schwingungsemissionswert a_h	m/s ²	3,5	4,4
Unsicherheit K	m/s ²	= 1,5	= 1,5

Konformitätserklärung 

	Fadenspule	Messer	
Wir erklären in alleiniger Verantwortung, dass das unter Technische Daten beschriebene Produkt allen einschlägigen Bestimmungen der Richtlinien 2011/65/EU, bis 19. April 2016: 2004/108/EG, ab 20. April 2016: 2014/30/EU, 2006/42/EG, 2000/14/EG einschließlich ihrer Änderungen entspricht und mit folgenden Normen übereinstimmt: EN 60335-1, EN 50636-2-91, EN 50581.			
2000/14/EG: Garantierter Schallleistungspegel: Bewertungsverfahren der Konformität gemäß Anhang VI.	dB(A)	96,0	98,0

Produktkategorie: 33
Benannte Stelle:
DEKRA Certification B.V.
Meander 1051
6825 MJ Arnhem
Netherlands
Nr. 0344

Technische Unterlagen (2006/42/EG, 2000/14/EG) bei:
Bosch Lawn and Garden Ltd., PT-HG/ENS-PA2,
Stowmarket, Suffolk IP14 1EY, England

Henk Becker Helmut Heinzemann
Executive Vice President Head of Product Certification
Engineering PT/ETM9

Henk Becker i.V. K. Weber

Robert Bosch GmbH, Power Tools Division
70764 Leinfelden-Echterdingen, GERMANY
07.12.2015

Montage und Betrieb

- ▶ **Schließen Sie das Gartengerät nicht an die Steckdose an, solange es nicht vollständig zusammengebaut ist.**
- ▶ **Nach dem Ausschalten des Freischneiders läuft der Schneidkopf noch einige Sekunden nach. Warten Sie, bis der Schneidkopf stillsteht, bevor Sie den Freischneider erneut einschalten.**
- ▶ **Nicht kurz hintereinander aus- und wieder einschalten.**
- ▶ **Beseitigen Sie Grasanhaftungen vom Schneidkopf, wenn Sie den Schneidkopf tauschen.**
- ▶ **Die Verwendung von Bosch zugelassenen Schneid-elementen wird empfohlen. Bei anderen Schneid-elementen kann das Schneidergebnis abweichen.**

Die Nummerierungen verweisen auf die Abbildungen auf den Bildseiten.

Handlungsziel	Bild	Seite
Lieferumfang	1	248
Schutzhaube montieren	2	249
Schaft zusammenfügen	3	249
Schneidblatt montieren	4	250
Fadenspule und Faden montieren	5	251
Montieren der Rückschlagsicherung/ Bedienhinweis für Rechtshänder	6	252
Montieren der Rückschlagsicherung/ Bedienhinweis für Linkshänder	7	252
Schultergurt montieren		
Grifflänge einstellen	8	253
Verlängerungskabel anschließen	9	253
Ein-/Ausschalten	10	254
Arbeitshinweise	11	254
Reinigung	12	255
Lagerung Schneidfaden	13	256
Zubehör auswählen	14	256

Arbeitshinweise

Einsatzbereich	Schneidwerkzeug
Entfernen von Sträuchern/ Gestrüpp	Schneidblatt
Schneiden von Jungpflanzen	Schneidblatt
Zurückschneiden/Ausdünnen	Fadenspule
Entfernen von Unkraut	Fadenspule/Schneidblatt
Schneiden von langem Gras	Fadenspule
Entfernen von Brennnesseln	Fadenspule/Schneidblatt

Fehlersuche



Symptome	Mögliche Ursache	Abhilfe
Gartengerät läuft nicht	Netzspannung fehlt	Überprüfen und einschalten
	Netzsteckdose defekt	Andere Steckdose benutzen
	Verlängerungskabel beschädigt	Kabel überprüfen und austauschen, falls beschädigt
	Sicherung hat ausgelöst	Sicherung austauschen
	Überlastschutz hat ausgelöst	Gartengerät abkühlen lassen und erneut starten

10 | Deutsch

Symptome	Mögliche Ursache	Abhilfe
Gartengerät läuft mit Unterbrechungen	Verlängerungskabel beschädigt	Kabel überprüfen und austauschen, falls beschädigt Kundendienst aufsuchen
	Interne Verkabelung des Gartengerätes defekt	Kundendienst aufsuchen
Gartengerät schneidet nicht	Schneidblatt/Faden beschädigt	Schneidblatt/Faden wechseln (tragen Sie immer Gartenhandschuhe)
Verstärkte Vibrationen	Schneidblatt beschädigt	Schneidblatt wechseln (tragen Sie immer Gartenhandschuhe)
	Mähfaden gerissen	Mähfaden wechseln
	Fadenmähkopf verschmutzt	Nut im Laufteller reinigen
	Schneidblattnutter lose	Schneidblattnutter mit 20 Nm anziehen, darauf achten, dass Schneidblatt, Laufteller und Druckscheibe zentriert montiert sind (tragen Sie immer Gartenhandschuhe)
Schlechtes Schneidergebnis und verbleibende Pflanzenstümpfe	Gras zu hoch, zu dicht	Gras zu hoch: in Etappen schneiden Gras zu dicht: mit weniger Schneidbreite je Schneidvorgang arbeiten
	Schneidblatt stumpf	Schneidblatt drehen/wechseln
	Schneidblatt zugesetzt	Unterseite des Gartengerätes prüfen und ggf. frei machen (tragen Sie immer Gartenhandschuhe)
	Fadenmähkopf verschmutzt	Nut im Laufteller reinigen
Schneidblattnutter lässt sich nicht öffnen	Beschädigtes Gewinde an Mutter oder Welle	Welle schmieren, um das Öffnen zu erleichtern
	Verriegelungsstift nicht korrekt platziert	Verriegelungsstift erneut einführen und leicht hineindrücken, während die Welle gedreht wird
Schneidblatt dreht sich nicht	Schneidblatt zugesetzt	Unterseite des Gartengerätes prüfen und ggf. frei machen (tragen Sie immer Gartenhandschuhe)
	Schneidblattnutter lose	Schneidblattnutter anziehen, darauf achten, dass Schneidblatt, Laufteller und Druckscheibe zentriert montiert sind (tragen Sie immer Gartenhandschuhe) (siehe Bild 3)
	Gras zu hoch, zu dicht	Gras zu hoch: in Etappen schneiden Gras zu dicht: mit weniger Schneidbreite je Schneidvorgang arbeiten
Schlechte Schneidleistung	Schutzhaube verschmutzt	Schutzhaube innen reinigen
	Schneidblatt stumpf	Schneidblatt drehen/wechseln
	Kein Mähfaden	Mähfaden nachfüllen
	Schlechte Motorleistung	Schneidwerkzeug mit Laufteller entfernen und Nut im Laufteller reinigen

Wenn Sie das Problem mit Hilfe der Fehlersuchtable nicht lösen können, wenden Sie sich bitte an Ihren Händler.

Kundendienst und Anwendungsberatung

www.bosch-garden.com

Geben Sie bei allen Rückfragen und Ersatzteilbestellungen bitte unbedingt die 10-stellige Sachnummer laut Typenschild des Gartengerätes an.

Deutschland

Robert Bosch GmbH
Servicezentrum Elektrowerkzeuge
Zur Luhne 2
37589 Kalefeld – Willershausen
Unter www.bosch-pt.de können Sie online Ersatzteile bestellen oder Reparaturen anmelden.
Kundendienst: Tel.: (0711) 40040480
Fax: (0711) 40040481
E-Mail: Servicezentrum.Elektrowerkzeuge@de.bosch.com
Anwendungsberatung: Tel.: (0711) 40040480
Fax: (0711) 40040482
E-Mail: kundenberatung.ew@de.bosch.com

Österreich

Unter www.bosch-pt.at können Sie online Ersatzteile bestellen.
Tel.: (01) 797222010
Fax: (01) 797222011
E-Mail: service.elektrowerkzeuge@at.bosch.com

Schweiz

Unter www.bosch-pt.com/ch/de können Sie online Ersatzteile bestellen.
Tel.: (044) 8471511
Fax: (044) 8471551
E-Mail: AfterSales.Service@de.bosch.com

Luxemburg

Tel.: +32 2 588 0589
Fax: +32 2 588 0595
E-Mail: outillage.gereedschap@be.bosch.com

Entsorgung

Werfen Sie Gartengeräte nicht in den Hausmüll!

Nur für EU-Länder:



Gemäß der Europäischen Richtlinie 2012/19/EU über Elektro- und Elektronik-Altgeräte und ihrer Umsetzung in nationales Recht müssen nicht mehr gebrauchsfähige Elektro- und Elektronikgeräte getrennt gesammelt und einer umweltgerechten Wiederverwertung zugeführt werden.

Änderungen vorbehalten.

English

Safety Notes

Explanation of symbols on the machine



General hazard safety alert.



Read instruction manual.



Pay attention that bystanders are not injured through foreign objects thrown from the machine.



Warning: Keep a safe distance from the machine when operating.



Beware of Blade Thrust and Kick Back



Remove the plug before adjusting or cleaning, before leaving the machine unattended for any period, or if the supply cord becomes damaged or entangled.



Wear eye and ear protection.



Wear hard hat.



Wear protective gloves.



Wear foot protection.



Do not use the machine in the rain or leave it outdoors when it is raining.

12 | English

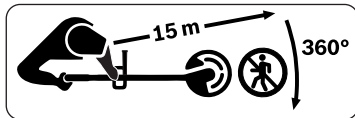

Beware of thrown or flying objects. Keep bystanders a safe distance from the machine when operating.

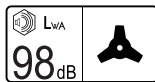

Typical the A-weighted noise levels of the product with blade fitted.



Typical the A-weighted noise levels of the product with spool fitted.

General Power Tool Safety Warnings

⚠ WARNING Read all safety warnings and all instructions.

Failure to follow the warnings and instructions may result in electric shock, fire and/or serious injury.

Save all warnings and instructions for future reference.

- ▶ Before use check the supply and extension cord for signs of damage or ageing. If the cord becomes damaged during use, disconnect the cord from the supply immediately. **DO NOT TOUCH THE CORD BEFORE DISCONNECTING THE SUPPLY.** Do not use the garden product if the cord is damaged or worn.
- ▶ If the supply cord is damaged, it must be replaced by the manufacturer, its service agent or similarly qualified persons in order to avoid a hazard.
- ▶ Before use, perform a visual inspection in order to identify any significant damage or defects. This inspection must also be completed if the tool is dropped or subjected to any significant impacts.

the tool is dropped or subjected to any significant impacts.

- ▶ **It is recommended for increased electrical safety to use a Residual Current Device (RCD) with a tripping current of not more than 30 mA. Always check your RCD every time you use it.**

- ▶ Always ensure tool ventilation openings are kept free of debris.

Operation

- ▶ For assembly of tool follow illustrations, for disassembly reverse the assembly procedure.
- ▶ Remove blade cover before use.
- ▶ Do not cut walls.
- ▶ Never allow children or people unfamiliar with these instructions to use the machine. Local regulations may restrict the age of the operator. When not in use store the machine out of reach of children.
- ▶ This machine is not intended for use by persons (including children) with reduced physical, sensory or mental capabilities, or lack of experience and knowledge, unless they have been given supervision or instruction concerning use of the machine by a person responsible for their safety. Children should be supervised to ensure that they do not play with the machine.
- ▶ Never work while people, especially children, or pets are nearby.
- ▶ The operator or user is responsible for accidents or hazards occurring to other people or their property.

- ▶ Always wear long heavy trousers, boots and gloves. Do not wear loose clothing, jewellery, short trousers, sandals and never work barefoot.
- ▶ Thoroughly inspect the area where the machine is to be used and remove all stones, sticks, wires, bones and other foreign objects.
- ▶ Do not operate in areas where live cables may be present.
- ▶ Before using, always visually inspect to see that the blade or blade nut are not worn or damaged. Replace worn or damaged blade and nut in sets to preserve balance.
- ▶ Work only in daylight or in good artificial light.
- ▶ Avoid operating the machine in bad weather conditions especially when there is a risk of lightning.
- ▶ For your safety, please take care whilst operating the machine in wet grass/brush.
- ▶ Walk, never run and stay in a stable position.
- ▶ Keep firm footing and balance. Do not overreach.
- ▶ Always wear ear and eye protection when operating the machine.
- ▶ Wear eye protection which is marked to comply with EN 166 as well as hearing protection when using this machine.
- ▶ Never operate the machine with missing or broken guards, barriers or shields.
- ▶ Do not operate tool with the metal cutting blade in close proximity to the mains/extension cable.
- ▶ Always check for signs of wear or damage before and after use.
- ▶ If a fault occurs consult troubleshooting section.
- ▶ If an accident occurs, unplug machine from mains supply before attending to the accident.
- ▶ Never operate the product when you are tired, ill or under the influence of alcohol, drugs or medicine.
- ▶ **Working on banks can be dangerous.**
 - Do not work on excessively steep slopes.
 - Always be sure of your footing on slopes or wet grass.
 - Work across the face of slopes – never up and down.
 - Exercise extreme caution when changing direction on slopes.
- ▶ Keep hands and feet away from the cutting means at all times, especially when switching on the motor.
- ▶ Switch off when transporting the machine to and from the area to be worked on.
- ▶ Switch off and remove the plug from the socket:
 - whenever you leave the machine unattended for any period,
 - before clearing a blockage,
 - if the cable is tangled,
 - before replacing the cutting head,
 - before checking, cleaning or working on the machine,
 - after striking a foreign object.Inspect the machine for damage and make repairs as necessary,

14 | English

- if the machine starts to vibrate abnormally (check immediately).
 - ▶ Wait until the cutting head has completely stopped before touching it. The head continues to rotate after the machine is switched off, the cutting system can cause injury/damage.
 - ▶ **Do not modify this product.** Unauthorized modifications may impair the safety of your product and may result in increased noise and vibration.
 - ▶ Store the garden product in a secure, dry place out of reach of children. Do not place other objects on top of the garden product.
 - ▶ **Use only the Bosch garden tool accessories recommended and approved to be used on this machine. (see Fig. 14)**
 - ▶ Prolonged use of a power tool (or other machines) exposing the operator to vibrations may produce white finger disease (Raynaud's phenomenon) or carpal tunnel syndrome.
 - ▶ These conditions reduce the hand's ability to feel and regulate temperature, produce numbness and burning sensations and may cause nerve and circulation damage and tissue necrosis.
 - ▶ Contact your doctor if you experience symptoms of overexposure to vibration. These symptoms include numbness, loss of feeling, tingling, pricking, pain, loss of strength, changes in skin colour or condition.
- These symptoms normally appear in the fingers, hands or wrists.
- ▶ Always use the tool for correct applications. Ensure only dedicated front and rear handles are used to hold the tool and if necessary restrict working time.
 - ▶ Beware that the tool may kick back when a blade suddenly strikes a hard object when cutting brush or scrub vegetation. Take care to minimise the effects of kick back.
 - ▶ This tool is designed to be used with the shoulder harness provided. Take care to adjust the harness to balance the tool correctly and reduce the potential for operator fatigue in use.
 - ▶ For Transport and Storage, Blade should be protected using an appropriate cover.
 - ▶ Keep supply flexible cords away from cutting means.
- Maintenance**
- ▶ **Always wear protective gloves when handling or working near the sharp blades.**
 - ▶ **To ensure long and reliable service, carry out the following maintenance regularly:**
 - ▶ Keep all nuts, bolts and screws tight using tool kit provided to be sure that the machine is in safe working conditions.
 - ▶ Examine the machine and replace worn or damaged parts for safety.
 - ▶ **Ensure Bosch approved correct replacement parts are used.**
 - ▶ Have the machine repaired only by an authorized customer service agent.

► **Before transport or storage ensure machine is clean and free from debris, if necessary clean with a soft, dry brush.**

► Any blockages between the cutting head and guard should be removed. For ease of storage, machine can be separated at tube joiner. (see figure 3)

Electrical Safety

► **Warning! Switch off, remove plug from mains before adjusting, cleaning or if cable is cut, damaged or entangled.**

Your machine is double insulated for safety and requires no earth connection. The operating voltage is 230 V AC, 50 Hz (for non-EU countries 220 V). Only use approved extension cables. Contact your Bosch Service Centre for details.

It is recommended for increased electrical safety to use a Residual Current Device (RCD) with a tripping current of not more than 30 mA. Always check your RCD every time you use it.

Keep power cable away from moving hazardous parts and avoid damage to the cable which can lead to contact with live parts.

The connection lead must be inspected for signs of damage at regular intervals and may only be used if in perfect condition.

If the supply cord is damaged, it must be replaced by a Bosch Service Centre.

Extension cords/leads should only be used if they comply with H05VV-F or H05RN-F types.

For products **not sold in GB:**

WARNING: For your safety, it is required that the plug attached to the machine is connected with the extension cord. The coupling of the extension cord must be protected against splash water, be made of rubber or coated with rubber. The extension cord must be used with a cable strain relief.

► **Products sold in GB only:** Your product is fitted with a BS 1363/A approved electric plug with internal fuse (ASTA approved to BS 1362).



If the plug is not suitable for your socket outlets, it should be cut off and an appropriate plug fitted in its place by an authorised customer service agent. The replacement plug should have the same fuse rating as the original plug.

The severed plug must be disposed of to avoid a possible shock hazard and should never be inserted into a mains socket elsewhere.





Products sold in AUS and NZ only: Use a residual current device (RCD) with a rated residual current of 30 mA or less.

Symbols

The following symbols are important for reading and understanding the operating instructions. Please take note of the symbols and their meaning. The correct interpretation of the symbols will help you to use the garden product in a better and safer manner.

Symbol	Meaning
	Movement direction
	Reaction direction

16 | English

Symbol	Meaning
	Switching On
	Switching Off
	Accessories/Spare Parts
	Disposal

Intended Use

The machine is intended for clearing brambles/brush, cutting saplings, trimming, thinning, clearing weeds, cutting long grass and clearing nettles in domestic and hobby gardens.

Technical Data

Brushcutter		AFS 23-37	
Article number		3 600 HA9	
Rated power input	W	950	
No-load speed blade	min ⁻¹	7000	
line	min ⁻¹	6000	
Cutting width line	cm	37	
Cutting width blade	cm	23	
Line diameter	mm	3.5	
Line type		twisted	
Blade type		3 prong	
Adjustable handle		Yes	
Weight according to EPTA-Procedure 01:2014	kg	5.2	
Protection class		□ / II	
Serial number		see type plate on the garden product	

The values given are valid for a nominal voltage [U] of 230 V. For different voltages and models for specific countries, these values can vary. Please observe the article number on the type plate of your garden product. The trade names of the individual garden products may vary.

Noise/Vibration Information

Sound emission values determined according to EN 50636-2-91.		line	Blade
Typically the A-weighted noise levels of the product are:			
Sound pressure level	dB(A)	82.5	82.6
Sound power level	dB(A)	93.5	96.0
Uncertainty K	dB	= 1.5	= 1.5
Wear hearing protection!			
Vibration total values a_h (triax vector sum) and uncertainty K determined according to EN 50636-2-91:			
Vibration emission value a_h	m/s ²	3.5	4.4
Uncertainty K	m/s ²	= 1.5	= 1.5

Declaration of Conformity

		line	Blade
We declare under our sole responsibility that the product described under Technical data is in conformity with all relevant provisions of the directives 2011/65/EU, until 19 April 2016: 2004/108/EC, from 20 April 2016 on: 2014/30/EU, 2006/42/EC, 2000/14/EC including their amendments and complies with the following standards: EN 60335-1, EN 50636-2-91, EN 50581.			
2000/14/EC: Guaranteed sound power level:	dB(A)	96.0	98.0
Conformity assessment procedure according to Annex VI.			

Equipment category: 33

Notified body:
DEKRA Certification B.V.
Meander 1051
6825 MJ Arnhem
Netherlands
Nr. 0344

Technical file (2006/42/EC, 2000/14/EC) at:
Bosch Lawn and Garden Ltd., PT-HG/ENS-PA2,
Stowmarket, Suffolk IP14 1EY, England

Henk Becker Helmut Heinzelmann
Executive Vice President Head of Product Certification
Engineering PT/ETM9

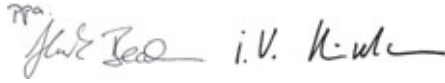

Robert Bosch GmbH, Power Tools Division
70764 Leinfelden-Echterdingen, GERMANY
07.12.2015

Mounting and Operation

- ▶ **Do not connect the machine to the mains socket before it is completely assembled.**
- ▶ **The cutting head continues to rotate for a few seconds after the brushcutter is switched off. Allow the cutting head to stop rotating before switching on again.**
- ▶ **Do not rapidly switch off and on.**
- ▶ **Remove any grass from cutting head cover when changing cutting head.**
- ▶ **Only use Bosch approved cutting elements. Cutting performance will vary with different cutting elements.**

The numbering of the figures refer to the illustrations of the machine on the graphics page.

Action	Figure	Page
Delivery scope	1	248
Mounting the blade guard	2	249

Action	Figure	Page
Connecting the shaft	3	249
Attaching the blade	4	250
Mounting the fixed line head and the cutting line	5	251
Mounting the barrier/operating advice for right-handers	6	252
Mounting the barrier/operating advice for left-handers	7	252
Attaching the shoulder strap		
Adjusting handle length	8	253
Connecting the extension lead	9	253
Switching on and off	10	254
Working advice	11	254
Cleaning	12	255
Cutting line storage	13	256
Selecting accessories	14	256

Working Advice

Usage application area	Cutting system
Clearing brambles/brush	blade
Cutting saplings	blade
Trimming/thinning	line
Clearing weeds	line/blade
Cutting long grass	line
Clearing nettles	line/blade

Troubleshooting



Problem	Possible Cause	Corrective Action
Machine fails to operate	Power turned off	Turn power on
	Mains socket faulty	Use another socket
	Extension cable damaged	Inspect cable, replace if damaged
	Fuse faulty/blown	Replace fuse
	Thermal cut out	Allow tool to cool and try again

18 | English

Problem	Possible Cause	Corrective Action
Machine functions intermittently	Extension cable damaged	Inspect cable, replace if damaged Contact Service Agent
	Internal wiring of machine damaged	Contact Service Agent
Machine does not cut	Cutting blade/line damaged	Replace the blade/line (always wear protective gloves)
Increased vibration	Cutting blade damaged	Replace the blade (always wear protective gloves)
	Cutting line broken	Replace line
	Debris build up on cutting head	Clean slip plate groove
	Blade nut loose	Tighten nut bolt to 20 Nm ensuring the blade, nut shield and dome washer are all present and central (always wear protective gloves)
Machine leaves ragged finish and/or labours	Grass too high/dense	Grass too high: Cut in stages Grass too dense: Reduce rate of cutting every time
	Cutting blade blunt	Flip/replace blade
	Cutting blade obstructed	Check underneath the machine and clear out as necessary (always wear protective gloves)
	Debris build up on cutting head	Clean slip plate groove
Nut cannot be removed to release cutting blade	Damaged thread on nut/shaft	Lubricate shaft to aid removal
	Locking pin not located correctly	Reinsert locking pin and apply light pressure whilst rotating shaft
Cutting blade fails to rotate	Cutting blade obstructed	Check underneath the machine and clear out as necessary (always wear protective gloves)
	Blade nut loose	Tighten nut ensuring the blade, rider plate and dome washer are all present and central (always wear protective gloves) (see figure 3)
	Grass too high/dense	Grass too high: Cut in stages Grass too dense: Reduce rate of cutting every time
Poor cutting performance	Cutting guard encrusted with debris	Clean inside of cutting guard
	Cutting blade blunt	Flip/replace blade
	No cutting line	Replenish line
	Poor motor performance	Remove cutting system and slip plate and clean slip plate groove

If you are unable to resolve the problem using the Troubleshooting guide then please contact your dealer in the first instance.

After-sales Service and Application Service

www.bosch-garden.com

In all correspondence and spare parts orders, please always include the 10-digit article number given on the type plate of the garden product.

Great Britain

Robert Bosch Ltd. (B.S.C.)
P.O. Box 98
Broadwater Park
North Orbital Road
Denham
Uxbridge
UB 9 5HJ

At www.bosch-pt.co.uk you can order spare parts or arrange the collection of a product in need of servicing or repair.

Tel. Service: (0344) 7360109

E-Mail: boschservicecentre@bosch.com

Ireland

Origo Ltd.
Unit 23 Magna Drive
Magna Business Park
City West
Dublin 24
Tel. Service: (01) 4666700
Fax: (01) 4666888

Australia, New Zealand and Pacific Islands

Robert Bosch Australia Pty. Ltd.
Power Tools
Locked Bag 66
Clayton South VIC 3169
Customer Contact Center
Inside Australia:
Phone: (01300) 307044
Fax: (01300) 307045
Inside New Zealand:
Phone: (0800) 543353
Fax: (0800) 428570
Outside AU and NZ:
Phone: +61 3 95415555
www.bosch.com.au

Republic of South Africa

Customer service

Hotline: (011) 6519600

Gauteng BSC Service Centre

35 Roper Street, New Centre
Johannesburg
Tel.: (011) 4939375
Fax: (011) 4930126
E-Mail: bsctools@icon.co.za

KZN BSC Service Centre

Unit E, Almar Centre
143 Crompton Street
Pinetown
Tel.: (031) 7012120
Fax: (031) 7012446
E-Mail: bsc.dur@za.bosch.com

Western Cape BSC Service Centre

Democracy Way, Prosperity Park
Milnerton
Tel.: (021) 5512577
Fax: (021) 5513223
E-Mail: bsc@zsd.co.za

Bosch Headquarters

Midrand, Gauteng
Tel.: (011) 6519600
Fax: (011) 6519880
E-Mail: rbsa-hq.pts@za.bosch.com

Disposal

Do not dispose of garden products into household waste!

Only for EC countries:



According to the European directive 2012/19/EU for Waste Electrical and Electronic Equipment and its implementation into national law, electrical and electronic equipment that are no longer usable must be collected separately and disposed of in an environmentally correct manner.

Subject to change without notice.

Français

Avertissements de sécurité

Explication des symboles se trouvant sur l'outil de jardin



Indications générales sur d'éventuels dangers.



Lisez soigneusement ces instructions d'utilisation.



Faites attention à ce que les personnes se trouvant à proximité ne soient pas blessées par des projections provenant de la machine.

20 | Français



Avertissement : Gardez une distance de sécurité quand l'outil de jardin est en marche.



Tenez compte des possibilités de chocs en retour de lame.



Retirez la fiche de secteur avant d'effectuer des travaux de réglage ou de nettoyage sur l'outil de jardin ou si l'outil de jardin est laissé sans surveillance pour un certain temps ou si le câble de secteur est endommagé ou emmêlé.



Portez des lunettes de protection et une protection auditive.



Portez un casque de protection.



Portez des gants de protection.



Porter des bottes de protection.



N'utilisez l'outil de jardin pas par temps de pluie et ne l'exposez pas à la pluie.

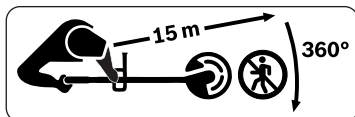

Veillez à ce que personne ne soit blessé par des projections provenant de l'outil. Pendant l'utilisation, gardez une distance de sécurité entre l'outil de jardin et les personnes se trouvant à proximité.



Mesure typique (A) du niveau d'intensité acoustique du produit avec lame montée.



Mesure typique (A) du niveau d'intensité acoustique du produit avec bobine montée.

Avertissements de sécurité généraux pour l'outil

AVERTISSEMENT Lire tous les avertissements de sécurité et toutes les instructions. Ne pas suivre les avertissements et instructions peut donner lieu à un choc électrique, un incendie et/ou une blessure sérieuse.

Conserver tous les avertissements et toutes les instructions pour pouvoir s'y reporter ultérieurement.

- ▶ Avant d'utiliser l'outil, contrôlez le câble d'alimentation et la rallonge afin de détecter des dommages ou des signes d'usure. Retirez immédiatement la fiche de la prise de courant au cas où le câble aurait été endommagé lors du travail. **NE TOUCHEZ PAS LE CABLE AVANT QU'IL NE SOIT DEBRANCHE.** N'utilisez pas l'outil de jardin si le câble est endommagé ou usé.
- ▶ Dans le cas où un remplacement de la fiche de raccordement s'avérerait nécessaire, l'opération ne doit être effectuée que par le fabricant, par une station de Service Après-Vente agréée ou une personne qualifiée afin d'éviter tous risques liés à la sécurité.
- ▶ Contrôler l'outil avant de l'utiliser pour détecter tout dommage important. Ce contrôle est également indispensable si l'outil de jardin est tombé ou s'il a subi un choc important.

► **Pour plus de sécurité, il est recommandé d'utiliser un disjoncteur différentiel avec un courant de défaut de 30 mA maximum. Avant chaque utilisation de la machine, contrôlez ce disjoncteur différentiel.**

► Veillez à ce que les orifices de ventilation ne soient pas obstrués par des restes.

Mode d'emploi

► Lors du montage de l'outil de jardin, respectez les illustrations ; le démontage se fait dans l'ordre inverse.

► Avant l'utilisation, retirez la protection de la lame.

► N'utilisez pas l'outil de jardin pour découper des murs.

► Ne laissez jamais un enfant ou une autre personne n'ayant pas pris connaissance des instructions d'utilisation se servir de l'outil de jardin. Il est possible que les réglementations locales fixent une limite d'âge minimum de l'utilisateur. Gardez l'outil de jardin non utilisé hors de la portée des enfants.

► Cet outil de jardin doit être utilisé par des personnes disposant des capacités physiques adaptées et de l'expérience et/ou des connaissances nécessaires. Si tel n'était pas le cas ou en cas d'utilisation de cet outil par des enfants, cette utilisation ne sera possible que sous la surveillance d'une personne responsable de la sécurité des utilisateurs ou que ces derniers aient été instruits quant au maniement de l'outil. Dans le cas

contraire, un risque de mauvaise utilisation et de blessures existe.

Les enfants doivent être surveillés pour assurer qu'ils ne jouent pas avec l'outil de jardin.

► N'utilisez jamais l'outil de jardin lorsque des personnes, en particulier des enfants ou des animaux domestiques, se trouvent à proximité.

► L'opérateur ou l'utilisateur de la tondeuse est responsable des accidents et des dommages causés à autrui ou à ses biens.

► Portez des pantalons longs, épais, des chaussures solides et des gants. Ne portez pas de vêtements amples, bijoux, pantalons courts, sandales et ne travaillez pas nu-pied.

► Inspectez soigneusement la surface à travailler et éliminez pierres, bâtons, fils métalliques, os et autres objets étrangers.

► N'utilisez pas l'outil de jardin aux endroits où se trouvent des câbles de secteur.

► Avant de mettre l'outil en fonctionnement, contrôlez toujours si la lame ou l'écrou de lame sont usés ou endommagés. Remplacez les lames usées ou endommagées toujours en même temps que les écrous de lame pour éviter tout balourd.

► Ne travaillez que de jour ou sous un bon éclairage artificiel.

► Ne pas travailler avec l'outil de jardin dans des conditions météorologiques défavorables et plus particulièrement en cas d'approche d'orage.

22 | Français

- ▶ Soyez vigilant quand vous utilisez l'outil de jardin dans des herbes/ar-bustes humides.
 - ▶ Veillez à toujours garder une position stable quand vous utilisez l'outil de jardin; marcher normalement, ne jamais courir.
 - ▶ Veillez à toujours garder une position stable et un bon équilibre. Ne pas surestimer vos capacités.
 - ▶ Portez une protection auditive et des lunettes de protection lorsque vous utilisez l'outil de jardin.
 - ▶ Portez des lunettes de protection conformément à la norme EN 166 et une protection auditive, si vous travaillez avec l'outil de jardin.
 - ▶ N'utilisez jamais l'outil de jardin sans ou avec un capot de protection, dispositif de protection anti-retour ou couvercles défectueux.
 - ▶ N'utilisez pas l'outil de jardin avec lame à proximité de câbles de réseau/de rallonge.
 - ▶ Avant et après chaque utilisation, contrôlez l'outil de jardin pour détecter des usures ou dommages.
 - ▶ Quand une erreur apparaît, suivez les instructions dans le chapitre dépannage.
 - ▶ Dans le cas d'accident, déconnectez la machine du réseau avant de prendre d'autres mesures.
 - ▶ Ne pas utiliser l'outil de jardin lorsque vous êtes fatigué ou sous l'emprise de drogues, d'alcool ou de médicaments.
 - ▶ **Travailler sur des talus peut être dangereux.**
- N'utilisez pas l'outil de jardin sur des pentes très abruptes.
 - Sur des pentes ou de l'herbe mouillée, faites attention à ne pas perdre l'équilibre.
 - Toujours utiliser l'outil de jardin perpendiculairement à la pente, jamais de haut en bas ou de bas en haut.
 - Faites très attention lors d'un changement de direction sur une pente.
 - ▶ Tenez vos mains et pieds à l'écart de la lame, surtout lors du démarrage du moteur.
 - ▶ Arrêtez l'outil de jardin pour le déplacer entre deux surfaces à tailler.
 - ▶ Arrêtez l'outil de jardin et retirez la fiche de la prise de courant :
 - lorsque l'outil de jardin est laissé sans surveillance,
 - avant d'éliminer un engorgement,
 - si le câble est emmêlé,
 - avant de changer le dispositif de coupe,
 - pour contrôler, nettoyer ou effectuer des travaux sur l'outil de jardin,
 - après avoir heurté un objet étranger. Vérifiez immédiatement que l'outil de jardin ne présente pas d'endommagements, et, si nécessaire, faites-le réparer,
 - si l'outil de jardin commence à vibrer anormalement (vérifier immédiatement).
 - ▶ Attendez l'arrêt total des pièces en rotation avant de les toucher. Après la mise hors tension de l'outil de jardin, les éléments de coupe continuent à tourner, pouvant provoquer ainsi des blessures.

- ▶ **N'effectuez aucune modification sur l'outil de jardin.** Des modifications non autorisées peuvent s'avérer préjudiciables à la sécurité de votre outil de jardin et conduiront à une augmentation des émissions de bruit et des vibrations.
- ▶ Rangez l'outil de jardin dans un endroit sec et sûr, et hors de portée des enfants. Ne posez pas d'objets sur l'outil de jardin.
- ▶ **N'utilisez que des accessoires Bosch recommandés et agréés pour l'utilisation avec cet outil de jardin. (voir figure 14)**
- ▶ Lors d'une utilisation prolongée de l'outil de jardin (ou d'autres machines), l'utilisateur est exposé à des vibrations pouvant entraîner le syndrome de doigts morts (syndrome de Raynaud) ou le syndrome du canal carpien.
- ▶ Ils entravent la perception tactile et la régulation de température des mains ; engourdissement et une sensation de brûlure jusqu'à des lésions nerveuses, des problèmes circulatoires et des nécroses circulaires sont possibles.
- ▶ Consultez votre médecin si vous constatez des symptômes indiquant une exposition élevée aux vibrations. Ces symptômes comprennent engourdissement, perte de la perception tactile, démangeaisons, piqûres, faiblesse, changement de couleur de la peau ou de l'état de la peau. Ces symptômes apparaissent le plus souvent sur les doigts, mains ou poignets.
- ▶ Utilisez toujours l'outil de jardin avec l'embout approprié. Veillez à toujours tenir l'outil de jardin par la poignée avant et arrière et, si nécessaire, limitez votre durée de travail.
- ▶ L'outil de jardin pourrait rebondir si la lame touchait soudainement un objet dur ou lors du découpage d'arbustes et de buissons. Essayez de minimiser les effets de contrecoups.
- ▶ Cet outil de jardin est conçu pour être utilisé avec une sangle d'épaule. Adaptez la sangle de sorte à ce que l'outil soit bien équilibré ; travailler avec l'outil de jardin est alors moins fatigant.
- ▶ Pour le transport et le stockage, bien couvrir la lame avec une protection appropriée.
- ▶ Maintenir le câble d'alimentation en courant éloigné de la lame.

Entretien

- ▶ **Portez toujours des gants de protection, si vous manipulez ou travaillez près des lames.**
- ▶ **Effectuez régulièrement les travaux d'entretien suivants pour assurer une utilisation de longue durée et fiable :**
- ▶ Vérifiez que tous les écrous, boulons et vis sont bien serrés afin d'assurer que l'outil de jardin se trouve dans un état de fonctionnement ne présentant aucun danger. A cet effet, utilisez l'outil fourni avec.
- ▶ Contrôlez l'outil de jardin et, pour des raisons de sécurité, remplacez les pièces usées ou endommagées.

24 | Français

- ▶ **Veillez à ce que les pièces de rechange soient agréées par Bosch.**
- ▶ Ne faites réparer l'outil de jardin que par une station de Service Après-Vente agréée par Bosch.
- ▶ **Avant de transporter ou de stocker l'outil, assurez-vous qu'il est propre est bien entretenu. Si nécessaire, nettoyez à l'aide d'une brosse sèche et douce.**
- ▶ Éliminez tous les dépôts entre la tête de coupe et le capot de protection. Pour un stockage compact, l'outil de jardin peut être désassemblé à la tige. (cf. figure 3)

Sécurité électrique

- ▶ **Attention ! Avant d'effectuer des travaux de maintenance ou de nettoyage, arrêter l'outil de jardin et débrancher la fiche de la prise de courant. Ceci vaut également lorsque le câble électrique est endommagé, coupé ou emmêlé.**

Pour des raisons de sécurité, l'outil de jardin est équipé d'une double isolation et ne nécessite pas de prise de terre. La tension de fonctionnement est de 230 V CA, 50 Hz (pour les pays hors de l'Union européenne 220 V). N'utilisez qu'une rallonge électrique homologuée. Pour des renseignements supplémentaires, contactez le Service Après-Vente habilité.

Pour plus de sécurité, il est recommandé d'utiliser un disjoncteur différentiel avec un courant de défaut de 30 mA maximum. Avant chaque utilisation de la machine, contrôlez ce disjoncteur différentiel.

Maintenez le câble de secteur éloigné de toute partie mobile et évitez tout endommagement du câble de secteur pour éviter un contact avec des éléments sous tension.

Contrôlez régulièrement le câble d'alimentation afin de détecter des dommages éventuels. Il ne doit être utilisé que s'il est en bon état.

Si le câble d'alimentation est endommagé, il ne doit être réparé que dans un atelier agréé Bosch.





Seules les rallonges de type H05VV-F ou H05RN-F doivent être utilisées.

Remarque concernant les produits **non commercialisés en GB :**

ATTENTION : Pour votre propre sécurité, il est nécessaire que la fiche montée sur l'outil de jardin soit raccordée à la rallonge. Le dispositif de couplage de la rallonge doit être protégé des projections d'eau, être en caoutchouc ou être recouvert de caoutchouc. La rallonge doit être utilisée avec un serre-câble.

Symboles

Les symboles suivants sont importants pour pouvoir lire et mieux comprendre le mode d'emploi. Veuillez mémoriser ces symboles et leur signification. L'interprétation correcte des symboles vous permettra de mieux utiliser votre outil de jardin en toute sécurité.

Symbole	Signification
	Direction de déplacement
	Direction de réaction
	Mise en marche
	Arrêt
	Accessoires/pièces de rechange

Français | 25

Symbole	Signification
	Elimination des déchets

Utilisation conforme

La machine est conçue pour éliminer de petits arbustes et arbrisseaux, pour couper de jeunes plantes, pour découper et éclaircir ainsi que pour éliminer les mauvaises herbes, herbes longues et orties dans les jardins de maison / jardins de loisirs.

Caractéristiques techniques

Débroussailleuse		AFS 23-37
N° d'article		3 600 HA9
Puissance nominale absorbée	W	950
Vitesse à vide		
Lame de coupe	tr/min	7000
Bobine de fil	tr/min	6000

Ces indications sont valables pour une tension nominale de [U] 230 V. Ces indications peuvent varier pour des tensions plus basses ainsi que pour des versions spécifiques à certains pays.

Respectez impérativement le numéro d'article se trouvant sur la plaque signalétique de l'outil de jardin. Les désignations commerciales des différents outils de jardin peuvent varier.

Débroussailleuse		AFS 23-37
Largeur de coupe de la bobine	cm	37
Largeur de coupe de la lame	cm	23
Diamètre fil	mm	3,5
Type de fil		tourné
Type de lame		à 3 lames
Poignée réglable		OUI
Poids suivant EPTA-Procédure 01:2014	kg	5,2
Classe de protection		□/II
Numéro de série	voir plaque signalétique sur l'outil de jardin	

Ces indications sont valables pour une tension nominale de [U] 230 V. Ces indications peuvent varier pour des tensions plus basses ainsi que pour des versions spécifiques à certains pays.

Respectez impérativement le numéro d'article se trouvant sur la plaque signalétique de l'outil de jardin. Les désignations commerciales des différents outils de jardin peuvent varier.

Niveau sonore et vibrations

Valeurs d'émissions sonores déterminées selon la norme EN 50636-2-91.

Les mesures réelles (A) des niveaux sonores de l'appareil sont :

		Bobine de fil	Couteau
Niveau de pression acoustique	dB(A)	82,5	82,6
Niveau d'intensité acoustique	dB(A)	93,5	96,0
Incertitude K	dB	= 1,5	= 1,5

Porter une protection acoustique !

Valeurs totales des vibrations a_h (somme vectorielle des trois axes directionnels) et incertitude K relevées conformément à la norme EN 50636-2-91 :

		Bobine de fil	Couteau
Valeur d'émission vibratoire a_h	m/s^2	3,5	4,4
Incertitude K	m/s^2	= 1,5	= 1,5

Déclaration de conformité

Nous déclarons sous notre propre responsabilité que le produit décrit sous « Caractéristiques techniques » est en conformité avec toutes les dispositions des directives 2011/65/UE, 2004/108/CE (jusqu'au 19 avril 2016), 2014/30/UE (à partir du 20 avril 2016), 2006/42/CE, 2000/14/CE et leurs modifications ainsi qu'avec les normes suivantes : EN 60335-1, EN 50636-2-91, EN 50581. 2000/14/CE : Niveau d'intensité acoustique garanti : Procédures d'évaluation de la conformité conformément à l'annexe VI.

		Bobine de fil	Couteau
	dB(A)	96,0	98,0

26 | Français

Catégorie des produits : 33

Office désigné :

DEKRA Certification B.V.

Meander 1051

6825 MJ Arnhem

Netherlands

Nr. 0344

Dossier technique (2006/42/CE, 2000/14/CE) auprès de :
 Bosch Lawn and Garden Ltd., PT-HG/ENS-PA2,
 Stowmarket, Suffolk IP14 1EY, England

Henk Becker

Helmut Heinzelmann

Executive Vice President

Head of Product Certification

Engineering

PT/ETM9

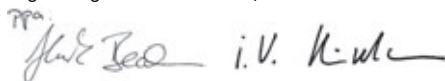

Robert Bosch GmbH, Power Tools Division
 70764 Leinfelden-Echterdingen, GERMANY
 07.12.2015

Montage et mise en service

- ▶ **Ne raccordez pas l'outil de jardin à la prise de courant tant qu'il n'est pas entièrement assemblé.**
- ▶ **Lorsqu'on arrête la débroussailleuse, la tête de coupe continue à tourner encore pendant quelques secondes. Attendez l'arrêt total de la tête de coupe avant de remettre la débroussailleuse en fonctionnement.**
- ▶ **Ne pas arrêter l'appareil et le remettre en fonctionnement à de très courts intervalles.**
- ▶ **Éliminez les dépôts d'herbe de la tête de coupe si vous remplacez la tête de coupe.**
- ▶ **Nous recommandons d'utiliser des éléments de coupe agréés par Bosch. L'utilisation d'autres éléments de coupe peut affecter la performance.**

Les numérotations réfèrent aux illustrations sur les pages graphiques.

Opération	Figure	Page
Accessoires fournis	1	248
Montage du capot de protection	2	249
Assemblage de la tige	3	249
Monter la lame	4	250
Montage de la bobine de fil et du fil	5	251
Montage du dispositif de protection anti-retour/Instructions d'utilisation pour les droitiers	6	252
Montage du dispositif de protection anti-retour/Instructions d'utilisation pour les gauchers	7	252
Montage de la sangle		
Régler la longueur de la poignée	8	253
Montage de la rallonge	9	253
Mise en marche/arrêt	10	254
Instructions d'utilisation	11	254
Nettoyage	12	255
Stockage du fil de coupe	13	256
Sélection des accessoires	14	256

Instructions d'utilisation

Utilisation	Outil de coupe
Élimination d'arbustes/buissons	Lame de coupe
Coupe de jeunes plantes	Lame de coupe
Découper/éclaircir	Bobine de fil
Élimination de mauvaises herbes	Bobine de fil/lame de coupe
Coupe d'herbes longues	Bobine de fil
Élimination d'orties	Bobine de fil/lame de coupe

Dépistage d'erreurs



Problème	Cause possible	Remède
L'outil de jardin ne fonctionne pas	Pas de tension du secteur	Vérifier et mettre en fonctionnement
	Prise secteur défectueuse	Utiliser une autre prise
	Rallonge endommagée	Vérifiez le câble et le remplacer, s'il est endommagé
	Le fusible a sauté	Remplacez le fusible
L'outil de jardin fonctionne par intermittence	Le dispositif de protection du moteur a déclenché	Laisser refroidir l'outil de jardin, le redémarrer
	Rallonge endommagée	Vérifiez le câble et le remplacer, s'il est endommagé Contactez le Service Après-Vente
L'outil de jardin ne coupe pas	Le câblage interne de l'outil de jardin est défectueux	Contactez le Service Après-Vente
	Lame de coupe/fil endommagé	Remplacer la lame de coupe/le fil (portez toujours des gants de jardin)
Vibrations importantes	Lame endommagée	Remplacer la lame (portez toujours des gants de jardin)
	Fil déchiré	Remplacer le fil
	Tête de fil encrassée	Nettoyer la rainure se trouvant dans l'anneau
	Ecrou de lame desserré	Resserrer l'écrou de lame avec 20 Nm, veiller à ce que la lame, l'anneau et la rondelle de pression soient montés centrés (portez toujours des gants de jardin)
Mauvais résultat de coupe et restes de plantes	Herbe trop haute, trop épaisse	Herbe trop haute : couper par étapes Herbe trop épaisse : appliquer moins de largeur de coupe par opération de coupe
	Lame émoussée	Tourner/remplacer la lame
	Lame bloquée	Contrôler la face inférieure de l'outil de jardin et, le cas échéant, la dégager (portez toujours des gants de jardin)
	Tête de fil encrassée	Nettoyer la rainure se trouvant dans l'anneau
L'écrou de lame ne peut pas être ouvert	Filetage de l'écrou ou de l'arbre endommagé	Graisser l'arbre pour faciliter l'ouverture
	Tige de verrouillage pas montée correctement	Introduire la tige de verrouillage à nouveau et pousser légèrement et tourner en même temps l'arbre

28 | Français

Problème	Cause possible	Remède
La lame ne tourne pas	Lame bloquée	Contrôler la face inférieure de l'outil de jardin et, le cas échéant, la dégager (portez toujours des gants de jardin)
	Ecrou de lame desserré	Resserrer l'écrou de lame, veiller à ce que la lame, l'anneau et la rondelle de pression soient montés centrés (portez toujours des gants de jardin) (cf. figure 3)
	Herbe trop haute, trop épaisse	Herbe trop haute : couper par étapes Herbe trop épaisse : appliquer moins de largeur de coupe par opération de coupe
Mauvaise puissance de coupe	Capot de protection encrassé	Nettoyer l'intérieur du capot de protection
	Lame émoussée	Tourner/remplacer la lame
	Pas de fil	Rajouter du fil
	Faible puissance de moteur	Retirer la lame avec l'anneau et nettoyer la rainure dans l'anneau

Si vous ne pouvez pas remédier au problème à l'aide du tableau d'erreurs, contactez votre détaillant.

Service Après-Vente et Assistance

www.bosch-garden.com

Pour toute demande de renseignement ou commande de pièces de rechange, précisez-nous impérativement le numéro d'article à dix chiffres de l'outil de jardin indiqué sur la plaque signalétique.

France

Passez votre commande de pièces détachées directement en ligne sur notre site www.bosch-pt.fr.

Vous êtes un utilisateur, contactez :

Le Service Clientèle Bosch Outillage Electroportatif

Tel. : 0811 360122

(coût d'une communication locale)

Fax : (01) 49454767

E-Mail : contact.outillage-electroportatif@fr.bosch.com

Vous êtes un revendeur, contactez :

Robert Bosch (France) S. A. S.

Service Après-Vente Electroportatif

126, rue de Stalingrad

93705 DRANCY Cédex

Tel. : (01) 43119006

Fax : (01) 43119033

E-Mail : sav.outillage-electroportatif@fr.bosch.com

Belgique, Luxembourg

Tel. : +32 2 588 0589

Fax : +32 2 588 0595

E-Mail : outillage.gereedschap@be.bosch.com

Suisse

Passez votre commande de pièces détachées directement en ligne sur notre site www.bosch-pt.com/ch/fr.

Tel. : (044) 8471512

Fax : (044) 8471552

E-Mail : Aftersales.Service@de.bosch.com

Élimination des déchets

Ne jetez pas les outils de jardin avec les ordures ménagères !

Seulement pour les pays de l'Union Européenne :



Conformément à la directive européenne 2012/19/UE relative aux déchets d'équipements électriques et électroniques et sa mise en vigueur conformément aux législations nationales, les équipements électriques et électroniques dont on ne peut plus se servir doivent être isolés et suivre une voie de recyclage appropriée.

Sous réserve de modifications.



Español

Instrucciones de seguridad

Explicación de la simbología utilizada en el aparato para jardín



Advertencia general de peligro.



Lea las instrucciones de servicio con detenimiento.



Preste atención a que las personas circundantes no resulten lesionadas por los cuerpos extraños que pudieran salir proyectados.



Advertencia: Mantenga una separación de seguridad respecto al aparato para jardín en funcionamiento.



Esté atento a un posible rebote del disco de corte.



Saque el enchufe de la red antes de realizar un ajuste o limpieza del aparato para jardín, al dejar éste sin vigilancia durante cierto tiempo o en caso de haberse dañado o enredado el cable de red.



Utilice protectores auditivos y gafas de protección.



Colóquese un casco protector.



Utilice guantes de protección.



Utilice botas de seguridad.



No trabajar con el aparato para jardín en la lluvia, ni exponerlo a ésta.

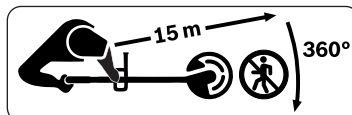

Atención a los objetos extraños que pudieran salir proyectados al trabajar. Cuide que las personas circundantes mantengan una distancia segura respecto al aparato para jardín en funcionamiento.

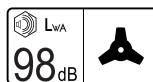

Nivel de ruido, típico, determinado en el producto con un filtro del tipo A con la cuchilla montada.



Nivel de ruido, típico, determinado en el producto con un filtro del tipo A con el carrito montado.

Advertencias de peligro generales para herramientas eléctricas

⚠ ADVERTENCIA Lea íntegramente todas las indicaciones de seguridad e instrucciones. En caso de no atenerse a las indicaciones de seguridad e instrucciones siguientes, puede ocasionarse una descarga eléctrica, un incendio y/o lesión grave.

Guarde todas las indicaciones de seguridad e instrucciones para posibles consultas futuras.

► Antes de su uso inspeccione el cable de alimentación y el de prolongación en cuanto a daños, y si presentan síntomas de envejecimiento. Saque inmediatamente el enchufe de la toma de corriente si el cable se llega a dañar durante el trabajo. **NO TOQUE EL**

30 | Español

CABLE ANTES DE HABERLO DESENCHUFADO. No use el aparato para jardín si el cable de red estuviese dañado o desgastado.

- ▶ La sustitución de un cable de conexión deteriorado deberá ser realizada por el fabricante, por un servicio técnico autorizado por el fabricante, o por una persona cualificada al respecto, con el fin de garantizar la seguridad del aparato.
- ▶ Antes de su uso examinar el aparato en cuanto a daños manifiestos. Este control deberá realizarse asimismo si el aparato para jardín ha sufrido una caída o un fuerte impacto.
- ▶ **Para una mayor seguridad se recomienda emplear un fusible diferencial (RCD) para una corriente de fuga máxima de 30 mA. Comprobar el funcionamiento correcto del fusible diferencial antes de cada uso.**
- ▶ Asegúrese siempre de que las rejillas de refrigeración estén libres de restos de material y suciedad.

Manejo

- ▶ Observe las ilustraciones al montar el aparato para jardín; el desmontaje se realiza siguiendo los mismos pasos en orden inverso.
- ▶ Antes del uso retire la protección de cuchillas.
- ▶ No emplee el aparato para jardín para efectuar cortes en paredes.
- ▶ Jamás permita que usen el aparato para jardín niños, ni aquellas personas que no estén familiarizadas con estas instrucciones. Tenga en cuenta la edad mínima que pudiera prescribirse en su país para el usuario. Guarde el aparato para jardín fuera del alcance de los niños cuando no lo utilice.
- ▶ Este aparato para jardín no ha sido diseñado para ser utilizado por personas o niños que presenten una discapacidad física, sensorial o mental, o que dispongan de una experiencia y/o conocimientos insuficientes, a no ser que sean supervisados por una persona encargada de velar por su seguridad o de instruirles en el manejo del aparato para jardín. Los niños deberán ser vigilados con el fin de evitar que jueguen con el aparato para jardín.
- ▶ Nunca use el aparato para jardín si en las inmediaciones se encuentran personas, y muy en especial niños, así como animales domésticos.
- ▶ El usuario es responsable de los accidentes o daños provocados a otras personas o a sus pertenencias.
- ▶ Utilice pantalones largos y fuertes, botas y guantes de protección. No utilice ropa holgada ni lleve joyas, pantalones cortos, sandalias y no trabaje nunca descalzo.
- ▶ Examine con detenimiento la superficie a trabajar y retire piedras, palos, alambres, huesos, y demás cuerpos extraños que pudieran existir.
- ▶ No use el aparato para jardín en lugares en los que existan cables bajo tensión.
- ▶ Antes de su uso, verifique siempre que el disco de corte o la tuerca de sujeción del mismo no estén demasiado desgastados ni dañados. Siempre

- sustituya a la vez los discos de corte y las tuercas de sujeción de los mismos si estuviesen desgastados o dañados para evitar que se produzca un desequilibrio.
- ▶ Únicamente trabaje con luz diurna o con buena iluminación artificial.
 - ▶ No trabaje con el aparato para jardín bajo condiciones climáticas adversas, especialmente si se avecina una tormenta.
 - ▶ Preste especial atención al usar el aparato para jardín con césped o broza mojados.
 - ▶ Mantenga una posición firme y solamente camine al trabajar con el aparato, jamás corra.
 - ▶ Mantenga siempre una posición estable y guarde el equilibrio. No se esfuerce demasiado.
 - ▶ Siempre use protectores auditivos y gafas de protección al trabajar con el aparato para jardín.
 - ▶ Use gafas de protección homologadas según EN 166 y protectores auditivos al manejar el aparato para jardín.
 - ▶ Jamás use el aparato para jardín sin tener montadas, o estando defectuosas, las caperuzas de protección, empuñaduras adicionales y cubiertas.
 - ▶ No use el aparato para jardín con el disco de corte en las inmediaciones de cables de red o de prolongación.
 - ▶ Inspeccione el aparato para jardín antes y después de cada uso en cuanto a desgaste o deterioro.
 - ▶ Si se presenta un fallo consulte el apartado para localización de fallos.
- ▶ Si ocurre un accidente, desconecte primero la máquina de la red como primera medida.
 - ▶ No utilice el aparato para jardín si estuviese cansado o indispuesto, ni tampoco después de haber consumido alcohol, drogas o medicamentos.
 - ▶ **El trabajo en pendientes puede resultar peligroso.**
 - No trabaje con el aparato para jardín en pendientes muy pronunciadas.
 - Cuide en mantener un paso seguro al trabajar superficies inclinadas o césped húmedo.
 - Siempre trabaje en superficies inclinadas procediendo de un lado a otro y jamás hacia arriba o hacia abajo.
 - Proceda con especial cautela al invertir la dirección de marcha en pendientes.
 - ▶ Mantenga manos y pies apartados de los útiles de corte, especialmente al conectar el motor.
 - ▶ Desconecte el aparato para jardín al transportarlo de un lado a otro.
 - ▶ Desconecte el aparato para jardín y extraiga el enchufe de red de la toma de corriente:
 - Siempre que deje desatendido el aparato para jardín.
 - Antes de eliminar una obstrucción de material.
 - Si el cable se ha enredado,
 - Antes de cambiar el dispositivo de corte.
 - Al examinar, limpiar o manipular en el aparato para jardín.
 - Tras chocar contra un cuerpo extraño. Examine de inmediato si está

32 | Español

- dañado el aparato para jardín y hágallo reparar, si procede.
- Si el aparato para jardín comienza a vibrar de forma anormal (verificarlo de inmediato).
 - ▶ Antes de tocarlos, espere a que los útiles de corte en rotación se hayan detenido por completo. Al desconectar el aparato para jardín, los útiles de corte siguen en movimiento cierto tiempo, y pueden lesionarle.
 - ▶ **No modifique en manera alguna el aparato para jardín.** Las modificaciones impropiedades pueden afectar a la seguridad de su aparato para jardín y provocar mayor ruido y vibraciones.
 - ▶ Guarde el aparato para jardín en un lugar seguro y seco, fuera del alcance de los niños. No deposite ningún objeto sobre el aparato para jardín.
 - ▶ **Únicamente utilice los accesorios Bosch recomendados y homologados para su uso con este para aparato para jardín. (ver figura 14)**
 - ▶ Al usar prolongadamente un aparato para jardín (u otras máquinas) el usuario queda expuesto a vibraciones que pueden provocar un síndrome del dedo blanco (fenómeno de Raynaud) o un síndrome del túnel carpiano.
 - ▶ En estos casos se reduce la sensibilidad al tacto y la aptitud para regular la temperatura de las manos, pudiendo presentarse un entumecimiento, sensación de calor intenso hasta daños en los nervios y circulatorios, así como necrosis de tejidos.
 - ▶ Consulte a su médico si observa síntomas que pueden ser indicio de una exposición excesiva a las vibraciones. Estos síntomas comprenden entumecimiento, pérdida de sensibilidad, hormigueo, punzadas, dolor, debilidad, alteraciones del color o estado de la piel. Estos síntomas se presentan con mayor frecuencia en los dedos, manos o muñecas.
 - ▶ Siempre use el aparato para jardín para aplicaciones apropiadas. Siempre sujete el aparato para jardín por las empuñaduras delantera y trasera y, si fuese preciso, restrinja el tiempo de trabajo.
 - ▶ Esté prevenido contra un posible retroceso brusco del aparato para jardín al topar fortuitamente la cuchilla de éste contra un objeto duro, o al cortar arbustos o maleza. Trate de reducir al mínimo los efectos derivados de un retroceso brusco.
 - ▶ Este aparato para jardín ha sido diseñado para ser utilizado con el arnés suministrado. Ajuste la bandolera de modo que el peso de la herramienta quede bien equilibrado para que el trabajo resulte así menos fatigante.
 - ▶ Cubrir siempre el disco de corte con una protección adecuada durante el transporte y almacenaje.
 - ▶ Mantenga alejado el cable de alimentación del elemento de corte.

Mantenimiento

- ▶ **Póngase siempre unos guantes de protección al manipular o trabajar en las proximidades de las cuchillas.**

► **Realice periódicamente los siguientes trabajos de mantenimiento para asegurar un funcionamiento prolongado y fiable:**

- Asegúrese de que todas las tuercas, pernos y tornillos están firmemente sujetos para garantizar un trabajo seguro con el aparato para jardín. Use para ello las herramientas que se adjuntan.
- Controle el aparato para jardín y sustituya las piezas desgastadas o dañadas para mayor seguridad.
- **Observe que sean utilizadas piezas de recambio correctas, homologadas por Bosch.**
- Solamente deje reparar el aparato para jardín en un taller de servicio autorizado Bosch.
- **Asegúrese de que el aparato para jardín esté limpio y exento de residuos antes de transportarlo y almacenarlo. Si fuese preciso, limpiarlo con un cepillo blando y seco.**
- Retire el material adherido existente entre el cabezal de corte y la caperuza protectora. Para facilitar su almacenaje es posible desensamblar en dos partes el aparato para jardín. (ver figura 3)

Seguridad eléctrica

- **¡Atención! Antes de realizar trabajos de mantenimiento o limpieza desconecte el aparato para jardín y saque el enchufe de la red. Lo mismo deberá realizarse en caso de que se dañe, corte, o enrede el cable de alimentación.**

Para su seguridad, el aparato para jardín dispone de un aislamiento de protección y no precisa por lo tanto ser conectado a tierra. La tensión de servicio es de 230 V AC, 50 Hz (para países no pertenecientes a la CE 220 V). Solamente emplear cables de prolongación homologados. Informaciones al respecto las obtiene Ud. en su taller de servicio técnico autorizado habitual.

Para una mayor seguridad se recomienda emplear un fusible diferencial (RCD) para una corriente de fuga máxima de 30 mA. Comprobar el funcionamiento correcto del fusible diferencial antes de cada uso.

Mantenga el cable de red alejado de piezas móviles y preste atención a no dañarlo para evitar el contacto con piezas bajo tensión.

El cable de conexión deberá inspeccionarse con regularidad en cuanto a posibles daños y solamente deberá utilizarse si se encuentra en perfectas condiciones.

En caso de estar dañado el cable de conexión, éste solamente deberá hacerse reparar en un taller de servicio autorizado Bosch.

Únicamente deberán emplearse cables de prolongación del tipo H05VV-F o H05RN-F.

Observación para aquellos productos que **no son de venta en GB:**

ATENCIÓN: Para su seguridad es necesario conectar el enchufe del aparato para jardín con el cable de prolongación. El enchufe de empalme del cable de prolongación deberá ser o ir revestido de goma y estar protegido contra







34 | Español

salpicaduras de agua. El cable de prolongación deberá utilizarse con un seguro contra tracción.

► **El enchufe macho de conexión, debe ser conectado solamente a un enchufe hembra de las mismas características técnicas del enchufe macho en materia.**

Símbolos

Los símbolos siguientes le ayudarán a entender las instrucciones de servicio al leerlas. Es importante que retenga en su memoria estos símbolos y su significado. La interpretación correcta de estos símbolos le ayudará a manejar mejor, y de forma más segura, el aparato para jardín.

Simbología	Significado
	Dirección de movimiento
	Dirección de reacción
	Conexión
	Desconexión
	Accesorios/Piezas de recambio
	Eliminación

Utilización reglamentaria

La máquina ha sido diseñada para quitar pequeños arbustos y matas, para cortar árboles jóvenes, para segar y desbrozar malas hierbas, hierba larga y ortigas en jardines domésticos.

Datos técnicos

Desbrozadora	AFS 23-37	
Nº de artículo		3 600 HA9
Potencia absorbida nominal	W	950
Revoluciones en vacío		
Disco de corte	min ⁻¹	7000
Carrete de hilo	min ⁻¹	6000
Ancho de corte con hilo	cm	37
Ancho de corte con cuchilla	cm	23
Diámetro del hilo	mm	3,5
Tipo de hilo		retorcido
Tipo de cuchilla		3 filos
Empuñadura abatible		SI
Peso según EPTA-Procedure 01:2014	kg	5,2
Clase de protección		□/II
Número de serie	ver placa de características del aparato para jardín	

Estos datos son válidos para una tensión nominal de [U] 230 V. Los valores pueden variar para otras tensiones y en ejecuciones específicas para ciertos países.

Preste atención al nº de artículo en la placa de características de su aparato para jardín. Las denominaciones comerciales de algunos aparatos para jardín pueden variar.

Información sobre ruidos y vibraciones

Valores de emisión de ruidos determinados según EN 50636-2-91.		Carrete de hilo	Cuchillas
El nivel de presión sonora típico del aparato, determinado con un filtro A, asciende a:			
Nivel de presión sonora	dB(A)	82,5	82,6
Nivel de potencia acústica	dB(A)	93,5	96,0
Tolerancia K	dB	= 1,5	= 1,5
¡Utilice unos protectores auditivos!			
Nivel total de vibraciones a _h (suma vectorial de tres direcciones) y tolerancia K determinados según EN 50636-2-91:			
Nivel de vibraciones generadas a _h	m/s ²	3,5	4,4
Tolerancia K	m/s ²	= 1,5	= 1,5

Declaración de conformidad

Declaramos bajo nuestra exclusiva responsabilidad, que el producto descrito en los Datos técnicos cumple con todas las disposiciones correspondientes de las directivas 2011/65/UE, hasta el 19 de abril de 2016: 2004/108/CE, desde el 20 de abril de 2016: 2014/30/UE, 2006/42/CE, 2000/14/CE inclusive sus modificaciones y está en conformidad con las siguientes normas: EN 60335-1, EN 50636-2-91, EN 50581.

2000/14/CE: Nivel de potencia acústica garantizado:

Procedimiento para evaluación de la conformidad según anexo VI.

	Carrete de hilo	Cuchillas
dB(A)	96,0	98,0

Categoría de producto: 33

Centro oficial de inspección citado:

DEKRA Certification B.V.

Meander 1051

6825 MJ Arnhem

Netherlands

Nr. 0344

Expediente técnico (2006/42/CE, 2000/14/CE) en:

Bosch Lawn and Garden Ltd., PT-HG/ENS-PA2,

Stowmarket, Suffolk IP14 1EY, England

Henk Becker

Helmut Heinzelmann

Executive Vice President

Head of Product Certification

Engineering

PT/ETM9



Robert Bosch GmbH, Power Tools Division
70764 Leinfelden-Echterdingen, GERMANY
07.12.2015

La numeración en las figuras remite a la figura correspondiente en la hoja ilustrada.

Objetivo	Figura	Página
Material que se adjunta	1	248
Montaje de la caperuza protectora	2	249
Ensamble del mango	3	249
Montaje del disco de corte	4	250
Montaje del carrete y del hilo	5	251
Montaje de la empuñadura adicional/ instrucciones de uso para diestros	6	252
Montaje de la empuñadura adicional/ instrucciones de uso para zurdos	7	252
Montaje del arnés		
Ajuste de la longitud del bastón	8	253
Conexión del cable de prolongación	9	253
Conexión/desconexión	10	254
Instrucciones para la operación	11	254
Limpieza	12	255
Almacenaje del hilo de corte	13	256
Selección de los accesorios opcionales	14	256

Montaje y operación

- ▶ **No conecte el aparato para jardín a la red antes de haberlo ensamblado por completo.**
- ▶ **Al desconectar la desbrozadora el cabezal de corte sigue girando por inercia unos segundos. Antes de volver a conectar el cortabordes espere a que se haya detenido el cabezal de corte.**
- ▶ **No vuelva a efectuar una conexión poco después de la desconexión.**
- ▶ **Desprenda de la cubierta los restos de material adherido al cambiar el cabezal de corte.**
- ▶ **Se recomienda emplear los elementos de corte autorizados por Bosch. La utilización de elementos de corte de otro tipo puede afectar al resultado obtenido en el corte.**

Instrucciones para la operación

Campo de aplicación	Útil de corte
Retirar arbustos/broza	Disco de corte
Corte de árboles jóvenes	Disco de corte
Recorte/aclarado	Carrete de hilo
Corte de malas hierbas	Carrete de hilo/disco de corte
Siega de hierba larga	Carrete de hilo
Corte de ortigas	Carrete de hilo/disco de corte

36 | Español

Localización de fallos



Síntomas	Posible causa	Solución
El aparato para jardín no funciona	No hay tensión de red	Verificar y conectar
	Toma de corriente defectuosa	Emplear otra toma de corriente
	Cable de prolongación defectuoso	Verificar y sustituir el cable, si procede
	El fusible se ha fundido	Cambiar el fusible
	Se ha activado la protección contra sobrecarga	Dejar enfriar el aparato para jardín y volver a conectarlo
El aparato para jardín funciona de forma intermitente	Cable de prolongación defectuoso	Verificar y sustituir el cable, si procede Acudir al servicio técnico
	Cableado interior de la máquina defectuoso	Acudir al servicio técnico
El aparato para jardín no corta	Disco de corte/hilo dañado	Cambiar el disco de corte/hilo (utilice siempre unos guantes de protección)
Fuertes vibraciones	Disco de corte dañado	Cambiar disco de corte (utilice siempre unos guantes de protección)
	Hilo de corte roto	Cambiar hilo de corte
	Cabezal del hilo de corte, sucio	Limpiar ranura del plato
	Tuerca del disco de corte, floja	Apretar con 20 Nm la tuerca del disco de corte prestando atención a que queden concéntricos el disco de corte, el plato y el disco de presión (utilice siempre unos guantes de protección)
Corte deficiente y muy irregular	Césped demasiado alto o denso	Césped demasiado alto: Cortar en varias pasadas Césped demasiado denso: Cortar franjas más estrechas
	Disco de corte mellado	Girar/cambiar el disco de corte
	Disco de corte embotado	Examine la parte inferior del aparato para jardín y desobstrúyala, si procede (utilice siempre unos guantes de protección)
	Cabezal del hilo de corte, sucio	Limpiar ranura del plato
No es posible aflojar la tuerca del disco de corte	Rosca de la tuerca o del eje, dañada	Lubricar el eje para facilitar la apertura
	Espiga de bloqueo mal colocada	Insertar nuevamente la espiga de bloqueo presionándola ligeramente hacia dentro al momento de girar el eje
El disco de corte no gira	Disco de corte embotado	Examine la parte inferior del aparato para jardín y desobstrúyala, si procede (utilice siempre unos guantes de protección)
	Tuerca del disco de corte, floja	Apretar la tuerca del disco de corte prestando atención a que queden concéntricos el disco de corte, el plato y el disco de presión (utilice siempre unos guantes de protección) (ver figura 3)
	Césped demasiado alto o denso	Césped demasiado alto: Cortar en varias pasadas Césped demasiado denso: Cortar franjas más estrechas
Rendimiento de corte deficiente	Caperuza protectora, sucia	Limpiar interiormente la caperuza protectora
	Disco de corte mellado	Girar/cambiar el disco de corte
	Se acabó el hilo de corte	Rellenar hilo de corte
	Bajas prestaciones del motor	Desmontar el útil de corte y el plato y limpiar la ranura de este último

Si no ha conseguido subsanar el fallo, por favor dirijase a su distribuidor.

Servicio técnico y atención al cliente

www.bosch-garden.com

Para cualquier consulta o pedido de piezas de repuesto es imprescindible indicar el nº de artículo de 10 dígitos que figura en la placa de características del aparato para jardín.

España

Robert Bosch España S.L.U.
Departamento de ventas Herramientas Eléctricas
C/Hermanos García Noblejas, 19
28037 Madrid

Para efectuar su pedido online de recambios o pedir la recogida para la reparación de su máquina, entre en la página www.herramientasbosch.net.

Tel. Asesoramiento al cliente: 902 531 553
Fax: 902 531554

Venezuela

Robert Bosch S.A.
Final Calle Vargas. Edf. Centro Berimer P.B.
Boleíta Norte
Caracas 107
Tel.: (0212) 2074511

México

Robert Bosch S. de R.L. de C.V.
Calle Robert Bosch No. 405 C.P. 50071
Zona Industrial, Toluca - Estado de México
Tel. Interior: (01) 800 6271286
Tel. D.F.: 52843062
E-Mail: arturo.fernandez@mx.bosch.com

Argentina

Robert Bosch Argentina S.A.
Av. Córdoba 5160
C1414BAW Ciudad Autónoma de Buenos Aires
Atención al Cliente
Tel.: (0810) 5552020
E-Mail: herramientas.bosch@ar.bosch.com

Perú

Robert Bosch S.A.C.
Av. Primavera 781, Urb. Chacarilla, San Borja (Edificio Aldo)
Buzón Postal Lima 41 - Lima
Tel.: (01) 2190332

Chile

Robert Bosch S.A.
Calle El Cacique
0258 Providencia - Santiago
Tel.: (02) 2405 5500

Ecuador

Robert Bosch Sociedad Anonima Ecuabosch
Av. Las Monjas nº 10 y Carlos J. Arosamena
Guayaquil - Ecuador
Tel. (04) 220 4000
Email: atencion.cliente@ec.bosch.com

Eliminación

¡No arroje los aparatos para jardín a la basura!

Sólo para los países de la UE:



Conforme a la Directiva Europea 2012/19/UE sobre aparatos eléctricos y electrónicos insertables, tras su transposición en ley nacional, deberán acumularse por separado los aparatos eléctricos y electrónicos para ser sometidos a un reciclaje ecológico.

Reservado el derecho de modificación.



El símbolo es solamente válido, si también se encuentra sobre la placa de características del producto/fabricado.

Português

Indicações de segurança

Explicação dos símbolos no aparelho de jardinagem



Indicação geral de perigos.



Leia atentamente estas instruções de serviço.



Observe que as pessoas ao redor não possam ser feridas por objetos catapultados para longe.



Aviso: Mantenha-se a uma distância segura do aparelho de jardinagem enquanto ele estiver a funcionar.



Conte com um contragolpe da lâmina de serra.

38 | Português



Puxar a ficha da tomada antes de executar trabalhos de ajuste ou de limpeza no aparelho de jardinagem e se ele permanecer sem vigilância durante algum tempo ou se o cabo de rede estiver danificado ou emaranhado.



Usar óculos de proteção e protetor auricular.



Usar um capacete de proteção.



Usar luvas de proteção.



Usar botas de segurança.



Não utilizar o aparelho de jardim na chuva nem expô-lo à chuva.

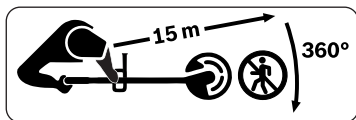

Observe que ninguém possa ser ferido por partes atiradas por força centrífuga. As pessoas ao redor devem ser mantidas suficientemente afastadas do aparelho de jardinagem durante o funcionamento.



Típico nível de ruído ponderado como A do produto com lâmina montada.



Típico nível de ruído ponderado como A do produto com bobina montada.

Indicações gerais de advertência para ferramentas elétricas

ATENÇÃO Ler todas as indicações de segurança e as instruções.

O desrespeito das instruções de segurança pode causar choque elétrico, incêndios e/ou graves lesões.

Guardar todas as indicações de segurança e as instruções para futuras consultas.

- ▶ Controle o cabo de corrente elétrica e também o cabo de extensão quanto a danos ou sinais de desgaste antes de utilizá-los. Se o cabo for danificado durante o uso, puxe imediatamente a ficha de rede da tomada. **NÃO TOQUE NO CABO ANTES DE TER PUXADO-O DA TOMADA.** Não opere o aparelho de jardim se o cabo estiver danificado ou gasto.
- ▶ Se for necessário substituir o cabo de conexão, isto deverá ser realizado pelo fabricante, pela sua oficina de serviço pós-venda autorizada ou por uma pessoa qualificada, para evitar riscos de segurança.
- ▶ Antes de utilizar é necessário realizar uma inspeção visual para verificar se há danos significantes. Esta verificação também deverá ocorrer se o aparelho de jardim tiver caído ou se tiver sofrido um golpe significativo.
- ▶ **Para uma maior segurança, recomendamos a utilização de um disjuntor de corrente de avaria (DCA), com uma corrente de avaria inferior a 30 mA. Este dispositivo de corrente residual deveria ser controlado antes de cada funcionamento.**

- ▶ Assegure-se de que as aberturas de ventilação estejam sempre livres de resíduos.

Operação

- ▶ Observar as figuras ao montar o aparelho de jardinagem, a desmontagem é realizada em sequência invertida.
- ▶ Remover a proteção da lâmina antes da utilização.
- ▶ Não se deve usar o aparelho de jardinagem para cortar paredes.
- ▶ Jamais permitir que crianças ou pessoas não familiarizadas com as instruções utilizem o aparelho de jardim. É possível que diretivas nacionais limitem a idade do operador. Quando não estiver em uso, o aparelho de jardim deverá ser guardado em local inacessível para crianças.
- ▶ Este aparelho de jardim não deve ser usado por pessoas (inclusive crianças) com limitadas capacidades físicas, sensoriais ou mentais ou com falta de experiência e/ou falta de conhecimento, a não ser que, sejam supervisionadas por uma pessoa responsável pela sua segurança ou que sejam instruídas por elas quanto à utilização do aparelho de jardim. Crianças deveriam ser vigiadas para assegurar que não brinquem com o aparelho.
- ▶ Jamais utilizar o aparelho de jardinagem enquanto pessoas, especialmente crianças, ou animais e estiverem ao redor.
- ▶ O operador ou o utilizador é responsável por acidentes ou danos, se outras pessoas forem feridas e se as suas propriedades forem danificadas.
- ▶ Devem ser usadas calças longas e pesadas, sapatos e luvas firmes. Não usar roupas largas, joias, calças curtas, sandálias nem jamais trabalhe de pés descalços.
- ▶ Controlar cuidadosamente a superfície a ser trabalhada e remover pedras, gravetos, arames, ossos e quaisquer outros corpos estranhos.
- ▶ O aparelho de jardinagem não deve ser usado em locais em que se encontrem cabos de rede.
- ▶ Antes da utilização se deverá sempre controlar se a lâmina ou a porca da lâmina de corte apresentam danos ou desgaste. Lâminas de corte ou porcas da lâmina de corte gastas ou danificadas devem sempre ser substituídas por completo, para evitar desequilíbrios.
- ▶ Só trabalhe à luz do dia ou com boa iluminação artificial.
- ▶ Em condições climáticas desfavoráveis, especialmente em caso de uma tempestade, não deverá trabalhar com o aparelho de jardim.
- ▶ Em relva/arbustos molhados se deve usar o aparelho de jardinagem com especial cuidado.
- ▶ Ao trabalhar com o aparelho de jardinagem se deve manter uma posição firme e jamais correr.
- ▶ Manter sempre uma posição firme e o equilíbrio. Não se esforce demais.

40 | Português

- ▶ Ao trabalhar com o aparelho de jardinagem é necessário usar protetores auriculares e óculos de proteção.
- ▶ Ao usar o aparelho de jardinagem é necessário usar também óculos protetores e proteção auricular conforme EN 166.
- ▶ Jamais se deve utilizar o aparelho de jardinagem se as coberturas de proteção, as proteções contra contragolpe ou as coberturas estiverem faltando ou estiverem com defeito.
- ▶ Não se deve utilizar o aparelho de jardinagem, com a lâmina de corte, perto de cabos de rede ou de cabos de extensão.
- ▶ Controlar o aparelho de jardinagem antes e após a utilização quanto a desgaste ou danos.
- ▶ Se ocorrer um erro, siga os passos descrito no capítulo de procura de erros.
- ▶ Se ocorrer um acidente, separe a máquina da rede elétrica antes de tomar quaisquer medidas.
- ▶ Não utilizar o aparelho de jardinagem se estiver fatigado ou doente, sob a influência de drogas, álcool ou medicamentos.
- ▶ **O trabalho em taludes pode ser perigoso.**
 - Não trabalhar com o aparelho de jardinagem em declives especialmente inclinados.
 - Ao trabalhar em superfícies inclinadas ou sobre relva molhada deverá sempre andar com cuidado.
 - Em superfícies inclinadas, a relva deverá sempre ser cortada transversalmente à inclinação, jamais na direção da inclinação.
- Ao mudar de direção em declives deverá sempre tomar muito cuidado.
- ▶ Manter as suas mãos e pés afastados da ferramenta de corte, especialmente ao ligar o motor.
- ▶ Desligar o aparelho de jardinagem ao transportá-lo da/para a superfície de trabalho.
- ▶ Desligar o aparelho de jardim e puxar a ficha de rede da tomada:
 - sempre que deixar o aparelho de jardinagem sem vigilância,
 - antes de eliminar bloqueios,
 - se o cabo estiver emaranhado,
 - antes de mudar o sentido de corte,
 - ao controlar e limpar o aparelho de jardim ou antes de trabalhar nele,
 - após a colisão com um corpo estranho. Controlar imediatamente se o aparelho de jardim apresenta danos e, se necessário, permita que seja reparado,
 - se o aparelho de jardim começar a vibrar de forma anormal (controlar imediatamente).
- ▶ Aguarde até que todos os elementos de corte rotativos parem por completo antes de tocar neles. Os elementos de corte ainda continuam a girar após o desligamento do aparelho de jardinagem e podem causar lesões.
- ▶ **Não efetuar quaisquer alterações no aparelho de jardinagem.** Alterações inadmissíveis podem prejudicar a segurança do seu aparelho de jardinagem e aumentar os ruídos e as vibrações.

- ▶ Guardar o aparelho de jardinagem em lugar seguro, seco e fora do alcance das crianças. Não colocar objetos em cima do aparelho de jardim.
- ▶ **Só devem ser utilizados acessórios de aparelhos de jardinagem Bosch, recomendado e homologado para a utilização com este aparelho. (veja figura 14)**
- ▶ Se o aparelho de jardinagem (ou outras máquinas) não for usado durante muito tempo, o utilizador será sujeito a vibrações que causam uma síndrome dos dedos brancos (fenómeno de Raynaud) ou uma síndrome do túnel carpal.
- ▶ Com isto, o sentido do tato e a regulação da temperatura das mãos é limitada, podem ocorrer dormência e a sensação de queimação até ao dano de nervos e da circulação, assim como necroses do tecido.
- ▶ Consulte o seu médico se verificar sintomas que possam indicar uma sobrecarga de vibrações. Estes sintomas incluem dormência, perda de sensibilidade, formigueiro, picadas, dor, perda da força, mudança na cor da pele ou da condição da pele. Estes sintomas ocorrem com maior frequência nos dedos, nas mãos ou nos pulsos.
- ▶ Sempre se deve utilizar o aparelho de jardinagem com os adaptadores corretos. Certifique-se de segurar o aparelho de jardinagem pelo punho dianteiro e pelo traseiro e limite-se, se necessário, ao horário de trabalho.
- ▶ Conte com um contragolpe do aparelho de jardinagem, se a lâmina atingir, repentinamente, um objeto duro ou ao cortar arbustos ou moitas. Tente minimizar os efeitos de contragolpes.
- ▶ Este aparelho de jardinagem foi construído para a utilização com um cinturão de ombro. Adapte o cinturão de modo que a ferramenta esteja corretamente equilibrada; deste modo o trabalho com o aparelho é menos cansativo.
- ▶ Durante o transporte e o armazenamento, a lâmina de corte deve sempre ser coberta com uma proteção apropriada.
- ▶ Manter o cabo elétrico afastado da ferramenta de corte.

Manutenção

- ▶ **Sempre usar luvas de proteção se estiver a trabalhar perto das lâminas afiadas.**
- ▶ **Se deve executar trabalhos de manutenção em intervalos regulares, para que seja assegurado um longo e confiável uso:**
- ▶ Controlar se todas as porcas, cavilhas e parafusos estão firmes, para assegurar-se de que o aparelho de jardinagem trabalhe de forma impecável. Só utilizar, para tal, a ferramenta fornecida.
- ▶ Controlar o aparelho de jardinagem e, se necessário, substituir as peças gastas ou danificadas.
- ▶ **Assegure-se de que as peças substituídas tenham sido homologadas pela Bosch.**
- ▶ Só permitir que o aparelho de jardinagem seja reparado em uma oficina Bosch.

► **Antes do transporte e do armazenamento, assegure-se de que o aparelho de jardinagem esteja limpo e livre de resíduos. Se necessário, limpe-o com uma escova macia e seca.**

► Remover todos os depósitos entre a cabeça de corte e a cobertura de proteção. Para um armazenamento compacto, o aparelho de jardinagem pode ser separado da haste. (veja figura 3)

Segurança elétrica

► **Atenção! Antes de trabalhos de manutenção ou de limpeza, deverá desligar o aparelho de jardinagem e puxar a ficha da tomada. O mesmo vale, se o cabo de corrente elétrica estiver danificado, cortado ou emaranhado.**

Para a sua segurança, este aparelho de jardinagem tem um isolamento de proteção e não necessita uma ligação à terra. A tensão de funcionamento é de 230 V AC, 50 Hz (para países fora da União Europeia 220 V). Só utilizar cabos de extensão homologados. As informações podem ser obtidas numa oficina de serviço pós-venda Bosch.

Para uma maior segurança, recomendamos a utilização de um disjuntor de corrente de avaria (DCA), com uma corrente de avaria inferior a 30 mA. Este dispositivo de corrente residual deveria ser controlado antes de cada funcionamento.

Manter o cabo de rede afastado das partes móveis e evitar qualquer dano do cabo de rede, para evitar um contacto com componentes sob tensão.

O cabo de conexão deve ser controlado em intervalos regulares quanto a sinais de danos e só deve ser utilizado se estiver em estado impecável.

Se o cabo de ligação estiver danificado, este só deve ser reparado numa oficina de serviço autorizada Bosch.

Só devem ser utilizados cabos de extensão do modelo H05VV-F ou H05RN-F.

Indicação para produtos, que **não foram vendidos na GB:**

ATENÇÃO: Para a sua segurança é necessário que a ficha de rede do aparelho de jardinagem esteja conectada ao cabo de extensão. O acoplamento do cabo de extensão deve ser protegido contra respingos de água, ser de borracha ou ter um revestimento de borracha. O cabo de extensão deve ser utilizado com um protetor contra esforços mecânicos.

Símbolos

Os símbolos a seguir são importantes para a leitura e para a compreensão destas instruções de serviço. Os símbolos e os seus significados devem ser memorizados. A interpretação correta dos símbolos facilita a utilização segura e aprimorada do aparelho de jardinagem.

Símbolo	Significado
	Direção do movimento
	Direção da reação
	Ligar
	Desligar
	Acessórios/peças sobressalentes
	Eliminação

Utilização conforme as disposições

A máquina é apropriada para a remoção de arbustos e matos, para o corte de plantas jovens, para a poda e desbaste e para a remoção de ervas daninhas, de grama alta e urtigas em jardins domésticos e de lazer.

Dados técnicos

Cortador livre	AFS 23-37	
N.º do produto		3 600 HA9
Potência nominal consumida	W	950
N.º de rotações em ponto morto		
Lâmina de corte	min ⁻¹	7000
Bobina do fio	min ⁻¹	6000
Largura de corte da bobina	cm	37

As indicações valem para tensões nominais [U] de 230 V. Estas indicações podem variar dependendo de tensões inferiores e dos modelos específicos dos países.

Observar o número de produto na placa de características do seu aparelho de jardinagem. A designação comercial dos aparelhos de jardinagem individuais pode variar.

Cortador livre	AFS 23-37	
Largura de corte da lâmina	cm	23
Diâmetro do fio	mm	3,5
Tipo do fio		torcido
Tipo da lâmina		com 3 gumes
Punho ajustável		SIM
Peso conforme EPTA-Procedure 01:2014	kg	5,2
Classe de proteção		□ / II
Número de série	veja a placa de características do aparelho de jardinagem	

As indicações valem para tensões nominais [U] de 230 V. Estas indicações podem variar dependendo de tensões inferiores e dos modelos específicos dos países.

Observar o número de produto na placa de características do seu aparelho de jardinagem. A designação comercial dos aparelhos de jardinagem individuais pode variar.

Informação sobre ruídos/vibrações

Os valores de emissão de ruído determinados de acordo com EN 50636-2-91.

O nível de ruído avaliado A, do aparelho, é tipicamente de:

nível de pressão acústica
nível de potência acústica
incerteza K

	Bobina do fio	Lâmina
dB(A)	82,5	82,6
dB(A)	93,5	96,0
dB	= 1,5	= 1,5

Usar proteção auricular!

Totais valores de oscilações a_{h1} (soma dos vetores de três direções) e incerteza K averiguada conforme EN 50636-2-91:

Valor de emissão de oscilações a_{h1}
Incerteza K

	Bobina do fio	Lâmina
m/s ²	3,5	4,4
m/s ²	= 1,5	= 1,5

Declaração de conformidade

Declaramos sob nossa inteira responsabilidade que o produto descrito nos Dados técnicos está em conformidade com todas as disposições pertinentes das Diretivas 2011/65/UE, até 19 de abril de 2016: 2004/108/CE, a partir de 20 de abril de 2016: 2014/30/UE, 2006/42/CE, 2000/14/CE incluindo suas alterações, e em conformidade com as seguintes normas: EN 60335-1, EN 50636-2-91, EN 50581. 2000/14/CE: Nível de potência acústica garantido: Processo de avaliação da conformidade de acordo com o anexo VI.

	Bobina do fio	Lâmina
dB(A)	96,0	98,0

Categoria de produto: 33

Entidade mencionada:
DEKRA Certification B.V.
Meander 1051
6825 MJ Arnhem
Netherlands
Nr. 0344

44 | Português

Processo técnico (2006/42/CE, 2000/14/CE) em:
Bosch Lawn and Garden Ltd., PT-HG/ENS-PA2,
Stowmarket, Suffolk IP14 1EY, England

Henk Becker Helmut Heinzelmann
Executive Vice President Head of Product Certification
Engineering PT/ETM9

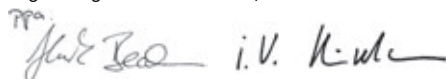

Robert Bosch GmbH, Power Tools Division
70764 Leinfelden-Echterdingen, GERMANY
07.12.2015

Montagem de funcionamento

- ▶ **Não ligar o aparelho de jardim à tomada de rede, até que esteja completamente montado.**
- ▶ **A cabeça de corte ainda continua a funcionar durante alguns segundos após desligar o aparador. Aguardar até que a cabeça de corte esteja parada, antes de ligar novamente o aparador.**
- ▶ **Não desligar e religar repetidamente em curto espaço de tempo.**
- ▶ **Eliminar adesões de relva da cabeça de corte ao substituir a cabeça e corte.**
- ▶ **É recomendável a utilização de elementos de corte homologados pela Bosch. O resultado de corte pode ser diferente com outros elementos de corte.**

As numerações se referem às figuras nas páginas de imagens.

Meta de ação	Figura	Página
Volume de fornecimento	1	248
Montar a capa de proteção	2	249
Juntar a haste	3	249

Busca de erros



Sintomas	Possível causa	Solução
O aparelho de jardinagem não funciona	Falta tensão de rede	Controlar e ligar
	Tomada de rede elétrica com defeito	Utilizar uma outra tomada
	Cabo de extensão danificado	Controlar o cabo e substituir se estiver danificado
	O fusível foi acionado	Substituir o fusível
O aparelho de jardinagem funciona com interrupções	A protecção contra sobrecarga disparou	Deixar o aparelho de jardim arrefecer e ligar novamente
	Cabo de extensão danificado	Controlar o cabo e substituir se estiver danificado Dirija-se a uma oficina de serviço pós-venda
	A cablagem interna do aparelho de jardinagem está com defeito	Dirija-se a uma oficina de serviço pós-venda

Meta de ação	Figura	Página
Lâmina de corte	4	250
Montar a bobina do fio e o fio	5	251
Montar a proteção contra contragolpe/ indicação de comando para destros	6	252
Montar a proteção contra contragolpe/ indicação de comando para canhotos	7	252
Montar o cinto tiracolo		
Ajustar o comprimento do punho	8	253
Aplicar o cabo de extensão	9	253
Ligar e desligar	10	254
Indicações de trabalho	11	254
Limpeza	12	255
Armazenamento do fio de corte	13	256
Selecionar acessórios	14	256

Indicações de trabalho

Campo de utilização	Ferramenta de corte
Remover arbustos/ vegetação rasteira	Lâmina de corte
Cortar plantas jovens	Lâmina de corte
Poda /desbaste	Bobina do fio
Remover ervas daninhas	Bobina do fio/lâmina de corte
Cortar relva alta	Bobina do fio
Remover urtigas	Bobina do fio/lâmina de corte

Sintomas	Possível causa	Solução
O aparelho de jardinagem não corta	Lâmina de corte/fio danificado	Lâmina de corte/substituir fio (sempre usar luvas de jardinagem)
Elevadas vibrações	Lâmina de corte danificada	Substituir a lâmina de corte (sempre usar luvas de jardinagem)
	Fio de corte rompido	Substituir o fio de corte
	Cabeçote do fio de corte sujo	Limpar a ranhura do prato deslizante
	Porca da lâmina de corte frouxa	Apertar a porca da lâmina de corte com 20 Nm e observar que a lâmina de corte, o prato deslizante e a arruela de aperto estejam montadas de forma centrada (sempre usar luvas de jardinagem)
Mau resultado de corte e restantes tocos de plantas	Relva alta demais, muito densa	Relva alta demais: cortar em etapas Relva densa demais: trabalhar com menor largura de corte por processo de corte
	Lâmina de corte não está afiada	Virar/substituir a lâmina de corte
	Lâmina de corte entalada	Controlar o lado de baixo do aparelho de jardinagem e eliminar a obstrução, se for necessário (sempre usar luvas de jardinagem)
	Cabeçote do fio de corte sujo	Limpar a ranhura do prato deslizante
Não é possível abrir a porca da lâmina de corte	Rosca danificada na porca ou no eixo	Lubrificar o eixo para facilitar a abertura
	Pino de travamento colocado incorretamente	Inserir novamente o pino de travamento e pressionar levemente enquanto que o eixo gira
A lâmina de corte não gira	Lâmina de corte entalada	Controlar o lado de baixo do aparelho de jardinagem e eliminar a obstrução, se for necessário (sempre usar luvas de jardinagem)
	Porca da lâmina de corte frouxa	Apertar a porca da lâmina de corte e observar que a lâmina de corte, o prato deslizante e a arruela de aperto estejam montados de forma centrada (sempre usar luvas de jardinagem) (veja figura 3)
	Relva alta demais, muito densa	Relva alta demais: cortar em etapas Relva densa demais: trabalhar com menor largura de corte por processo de corte
Má potência de corte	Cobertura de proteção suja	Limpar o interior da cobertura de proteção
	Lâmina de corte não está afiada	Virar/substituir a lâmina de corte
	Nenhum fio de corte	Colocar novo fio de corte
	Insuficiente potência do motor	Remover a ferramenta de corte com o prato deslizante e limpar a ranhura do prato deslizante

Se o problema não puder ser resolvido com ajuda da tabela de procura de erros, entre em contacto com o seu fabricante.

Serviço pós-venda e consultoria de aplicação

www.bosch-garden.com

Para todas as questões e encomendas de peças sobressalentes é imprescindível indicar o número de produto de 10 dígitos como consta na placa de características do aparelho de jardim.

Portugal

Robert Bosch LDA
Avenida Infante D. Henrique
Lotes 2E – 3E
1800 Lisboa
Para efetuar o seu pedido online de peças entre na página www.ferramentasbosch.com.
Tel.: 21 8500000
Fax: 21 8511096

46 | Italiano

Brasil

Robert Bosch Ltda.
Caixa postal 1195
13065-900 Campinas
Tel.: (0800) 7045446
www.bosch.com.br/contacto

Eliminação

Não deitar aparelhos de jardinagem no lixo doméstico!

Apenas países da União Europeia:

De acordo com a diretiva europeia 2012/19/UE para aparelhos elétricos e eletrônicos velhos, e com as respectivas realizações nas leis nacionais, os aparelhos elétricos e eletrônicos que não servem mais para a utilização, devem ser enviados separadamente a uma reciclagem ecológica.

Sob reserva de alterações.

Italiano**Norme di sicurezza****Spiegazione dei simboli presenti sull'apparecchio per il giardinaggio**

Allarme generale di pericolo.



Leggere le istruzioni d'uso.



Attenzione a non mettere in pericolo l'incolumità di persone che si trovano nelle vicinanze attraverso corpi lanciati o fatti volare per aria.



Avvertenza: Tenere una distanza di sicurezza dall'apparecchio per il giardinaggio se lo stesso sta lavorando.



Tenere conto del contraccolpo della lama da taglio.



Staccare la spina prima di effettuare interventi di regolazione o di pulizia sull'apparecchio per il giardinaggio o se lo stesso rimane per un periodo di tempo incustodito oppure se il cavo di rete è danneggiato o aggrovigliato.



Portare protezione per l'udito e occhiali di protezione.



Mettere un elmo di protezione.



Mettere i guanti di protezione.



Portare stivali di sicurezza.



Non utilizzare l'apparecchio per il giardinaggio quando piove e neppure esporlo alla pioggia.

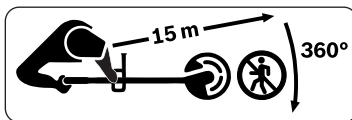

Prestare attenzione affinché nessuno venga ferito da corpi estranei lanciati o fatti volare per aria. Durante il funzionamento fare in modo che persone che si trovano nelle vicinanze rimangano a distanza di sicurezza dall'apparecchio per il giardinaggio.



Il tipico livello di rumore stimato A del prodotto con lama montata.



Il tipico livello di rumore stimato A del prodotto con bobina montata.

Avvertenze generali di pericolo per elettroutensili

⚠ AVVERTENZA Leggere tutte le indicazioni di sicurezza e le istruzioni operative. In caso di mancato rispetto delle indicazioni di sicurezza e delle istruzioni operative possono verificarsi scosse elettriche, incendi e/o lesioni gravi.

Conservare tutte le indicazioni di sicurezza e le istruzioni operative per ogni esigenza futura.

- ▶ Prima dell'impiego controllare il cavo di alimentazione della corrente ed il cavo di prolunga in merito ad eventuali danneggiamenti oppure segni di usura. Se il cavo venisse danneggiato durante l'uso, staccare immediatamente la spina di rete dalla presa di corrente. **NON TOCCARE IL CAVO PRIMA CHE SIA STACCATO DALLA PRESA DI CORRENTE.** Non utilizzare l'apparecchio per il giardinaggio se il cavo è danneggiato oppure usurato.
- ▶ Qualora si rendesse necessaria una sostituzione del cavo di collegamento, la stessa deve essere effettuata dal produttore, da un suo centro di assistenza clienti autorizzato oppure da una persona qualificata per questo intervento per evitare pericoli per la sicurezza.
- ▶ Prima dell'impiego effettuare un controllo visivo in merito a difetti significativi. Questo controllo deve avvenire anche se l'apparecchio per il giardinaggio è caduto oppure è stato sottoposto ad un urto significativo.
- ▶ **Per una maggiore sicurezza, si consiglia di usare un interruttore a corrente di guasto (RCD) con una corrente di guasto massima di 30 mA. Questo interruttore a corrente di guasto dovrebbe essere controllato prima di ogni impiego.**

- ▶ Assicurarsi che le fessure di ventilazione siano sempre libere da resti.

Impiego

- ▶ Durante il montaggio dell'apparecchio per il giardinaggio osservare le figure, lo smontaggio avviene in sequenza inversa.
- ▶ Prima dell'impiego rimuovere la protezione per lama.
- ▶ Non utilizzare l'apparecchio per il giardinaggio per il taglio di pareti.
- ▶ Non permettere a bambini oppure a persone che non abbiano preso visione delle presenti istruzioni di utilizzare l'apparecchio per il giardinaggio. Le norme nazionali prevedono eventualmente dei limiti di restrizione relativamente all'età dell'operatore. Se l'apparecchio per il giardinaggio non viene impiegato, conservarlo fuori della portata dei bambini.
- ▶ Questo apparecchio per il giardinaggio non è destinato all'uso da parte di persone (bambini compresi) con capacità fisiche, sensoriali o mentali ridotte oppure a cui manchi esperienza e/o conoscenza, se le stesse non sono sorvegliate oppure istruite relativamente all'uso dell'apparecchio per il giardinaggio da parte di una persona responsabile per la loro sicurezza. I bambini dovrebbero essere sorvegliati per assicurarsi che non giochino con l'apparecchio per il giardinaggio.

48 | Italiano

- ▶ Non utilizzare mai l'apparecchio per il giardinaggio quando nelle immediate vicinanze vi sono persone ed in modo particolare bambini oppure animali domestici.
- ▶ L'operatore o l'utente è responsabile degli incidenti o dei rischi in cui possono incorrere le altre persone o le loro proprietà.
- ▶ Indossare pantaloni lunghi e pesanti, scarpe robuste e guanti. Non indossare vestiti larghi, gioielli, calzoncini corti, sandali e non lavorare mai a piedi nudi.
- ▶ Ispezionare accuratamente la superficie da lavorare ed avere cura di rimuovere eventuali pietre, bastoni, fili metallici, ossi e qualunque altro tipo di corpo estraneo.
- ▶ Non utilizzare l'apparecchio per il giardinaggio in luoghi in cui si trovano cavi di rete.
- ▶ Prima dell'impiego controllare sempre che la lama da taglio oppure il dado della lama da taglio non siano usurati o danneggiati. Al fine di evitare squilibri, in caso di usura o danneggiamento delle lame da taglio e dei dadi delle lame da taglio, sostituire sempre la serie completa.
- ▶ Lavorare solamente di giorno o con una buona illuminazione artificiale.
- ▶ Con cattive condizioni meteorologiche, in modo particolare in caso di un temporale che si sta avvicinando, non lavorare con l'apparecchio per il giardinaggio.
- ▶ Nell'erba/cespugli bagnati impiegare l'apparecchio per il giardinaggio con particolare prudenza.
- ▶ Durante il lavoro con l'apparecchio per il giardinaggio prestare attenzione ad avere sempre una posizione sicura, camminare soltanto e non correre in nessun caso.
- ▶ Avere cura di tenere una posizione stabile e di mantenere sempre l'equilibrio. Non affaticarsi troppo.
- ▶ Durante il lavoro con l'apparecchio per il giardinaggio usare protezione per l'udito ed occhiali di protezione.
- ▶ Utilizzando l'apparecchio per il giardinaggio portare sempre sia occhiali di protezione secondo EN 166 che una protezione per l'udito.
- ▶ Non utilizzare mai l'apparecchio per il giardinaggio con cuffie di protezione, protezioni contro contraccolpo o coperture mancanti o difettose.
- ▶ Non utilizzare l'apparecchio per il giardinaggio con lama da taglio nelle immediate vicinanze di cavi di rete/cavi di prolunga.
- ▶ Prima e dopo ogni impiego controllare l'apparecchio per il giardinaggio in merito ad usura o danneggiamenti.
- ▶ Alla comparsa di un guasto osservare il paragrafo Individuazione dei guasti.
- ▶ Nel caso di un incidente, staccare l'apparecchio dalla rete prima di adottare altri provvedimenti.
- ▶ Non utilizzare l'apparecchio per il giardinaggio in caso di stanchezza o di malattia oppure sotto l'effetto di bevande alcoliche, droghe o medicinali.
- ▶ **La tosatura dell'erba sulle scarpe può essere pericolosa.**

- Non lavorare con l'apparecchio per il giardinaggio su pendenze particolarmente ripide.
- In caso di superfici con una certa pendenza oppure in caso di erba bagnata, attenzione a non scivolare.
- In caso di superfici con una certa pendenza, lavorare con l'apparecchio per il giardinaggio sempre trasversalmente e non procedere mai in senso perpendicolare alla pendenza.
- Porre estrema cautela nell'invertire direzione sulle pendenze.
 - ▶ Tenere mani e piedi lontani dall'utensile da taglio, in modo particolare all'accensione del motore.
 - ▶ Spegnerne l'apparecchio per il giardinaggio quando lo stesso viene trasportato sulla/dalla zona di operazione.
 - ▶ Spegnerne l'apparecchio per il giardinaggio e staccare la spina di rete dalla presa di corrente:
 - ogniqualvolta l'apparecchio per il giardinaggio viene lasciato incustodito,
 - prima dell'eliminazione di bloccaggi,
 - se il cavo è aggrovigliato,
 - prima della sostituzione del dispositivo da taglio,
 - prima di effettuare controlli, interventi di pulizia oppure lavori all'apparecchio per il giardinaggio,
 - in seguito ad una collisione con corpi estranei. Controllare immediatamente l'apparecchio per il giardinaggio in merito a danneggiamenti e, se necessario, far effettuare le dovute riparazioni,
 - se l'apparecchio per il giardinaggio inizia a vibrare in modo insolito (controllare immediatamente).
- ▶ Prima di afferrare gli elementi di taglio rotanti attendere che gli stessi si siano completamente fermati. Gli elementi di taglio continuano a ruotare dopo lo spegnimento dell'apparecchio per il giardinaggio e possono provocare lesioni gravi.
- ▶ **Non effettuare alcuna modifica all'apparecchio per il giardinaggio.** Modifiche illecite possono pregiudicare la sicurezza dell'apparecchio per il giardinaggio e causare un aumento della rumorosità e delle vibrazioni.
- ▶ Conservare l'apparecchio per il giardinaggio in un luogo sicuro ed asciutto, fuori dalla portata dei bambini. Non mettere nessun altro oggetto sull'apparecchio per il giardinaggio.
- ▶ **Utilizzare esclusivamente accessori per apparecchi per il giardinaggio Bosch che sono stati espressamente consigliati ed omologati per l'impiego con questo apparecchio. (vedi figura 14)**
- ▶ In caso di impiego prolungato dell'apparecchio per il giardinaggio (o di altro apparecchio) l'utente viene sottoposto a vibrazioni che possono causare la sindrome del dito bianco (fenomeno di Raynaud) oppure la sindrome del tunnel carpale.
- ▶ Inoltre il tatto e la regolazione della temperatura della mani sono limitati, possono comparire intorpidimento ed una sensazione di bruciore fino a danni dei nervi e della circolazione e necrosi dei tessuti.

- ▶ Interpellare il medico se vengono constatati sintomi che indicano sovraccarico di vibrazioni. Questi sintomi comprendono sensazione di intorpidimento, perdita di sensibilità, prurito, fitte, dolori, debolezza, cambiamenti del colore della pelle o dello stato della pelle. Questi sintomi compaiono più frequentemente alle dita, mani o articolazioni dei polsi.
- ▶ Utilizzare sempre l'apparecchio per il giardinaggio con l'adattatore adatto. Prestare attenzione a tenere sempre l'apparecchio per il giardinaggio sull'impugnatura anteriore e posteriore e limitare, se necessario, il tempo di lavoro.
- ▶ Tenere conto di un possibile contraccolpo dell'apparecchio per il giardinaggio se la lama urta improvvisamente un oggetto duro oppure durante il taglio di cespugli e sterpaglia. Cercare di minimizzare gli effetti dei contraccolpi.
- ▶ Questo apparecchio per il giardinaggio è costruito per l'impiego con una cinghia a spalla. Adattare la cinghia in modo tale che l'utensile sia bilanciato correttamente, il lavoro con l'apparecchio sarà poi meno stancante.
- ▶ Durante il trasporto e il magazzinaggio coprire sempre la lama di taglio con una protezione adatta.
- ▶ Tenere lontano il cavo di alimentazione della corrente dall'utensile di taglio.

Manutenzione

- ▶ **Mettere sempre guanti di protezione maneggiando o lavorando in prossimità delle lame taglienti.**
- ▶ **Effettuare regolarmente i seguenti interventi di manutenzione per assicurare un lungo e sicuro impiego.**
- ▶ Assicurarsi sempre che tutti i dadi, i perni e le viti siano ben serrati affinché venga garantito uno stato operativo sicuro dell'apparecchio per il giardinaggio. Allo scopo utilizzare l'utensile fornito in dotazione.
- ▶ Controllare l'apparecchio per il giardinaggio e per ragioni di sicurezza sostituire parti usurate o danneggiate.
- ▶ **Assicurarsi che i pezzi per la sostituzione siano approvati dalla Bosch**
- ▶ Fare riparare l'apparecchio per il giardinaggio esclusivamente da un'officina autorizzata Bosch.
- ▶ **Prima del trasporto e del magazzinaggio assicurarsi che l'apparecchio per il giardinaggio sia pulito e libero da resti. Se necessario, pulire con una spazzola asciutta e morbida.**
- ▶ Rimuovere tutti i depositi tra la testa di taglio e la cuffia di protezione. Per il magazzinaggio compatto, l'apparecchio per il giardinaggio può essere separato sul tubo. (vedi figura 3)

Sicurezza elettrica

- ▶ **Attenzione! Spegner l'apparecchio per il giardinaggio ed estrarre la spina dalla presa di corrente prima di passare ad eseguire lavori di manutenzione o di pulizia. Lo stesso vale quando il cavo di alimenta-**

zione dovesse essere danneggiato, tagliato oppure anche aggrovigliato.

Per sicurezza, il Vostro apparecchio per il giardinaggio è dotato di un isolamento di protezione e non richiede alcuna messa a terra. La tensione d'esercizio è di 230 V AC, 50 Hz (per paesi non appartenenti alla CE 220 V). Utilizzare esclusivamente cavi di prolunga omologati. Per ulteriori informazioni, rivolgersi al Servizio di Assistenza Clienti autorizzato.

Per una maggiore sicurezza, si consiglia di usare un interruttore a corrente di guasto (RCD) con una corrente di guasto massima di 30 mA. Questo interruttore a corrente di guasto dovrebbe essere controllato prima di ogni impiego.

Tenere lontano il cavo di rete dalle parti mobili ed evitare ogni danneggiamento del cavo di rete per impedire il contatto con parti sotto tensione.

Il cavo di collegamento deve essere controllato regolarmente in merito ad eventuali danneggiamenti e può essere impiegato esclusivamente in perfette condizioni.

Se il cavo di collegamento è danneggiato, lo stesso può essere riparato esclusivamente da un' Officina Bosch autorizzata.



E' permesso utilizzare soltanto cavi di prolunga del tipo H05VV-F oppure H05RN-F.

Indicazione per prodotti che **non vengono venduti in GB:**

ATTENZIONE: Per la Vostra sicurezza è necessario che la spina applicata all'apparecchio per il giardinaggio sia collegata al cavo di prolunga. Il raccordo del cavo di prolunga deve essere protetto contro gli spruzzi dell'acqua, deve essere di gomma oppure essere coperto da gomma. Il cavo di prolunga deve essere usato con un dispositivo di scarico della trazione.

Simboli

I simboli seguenti sono importanti per la lettura e la comprensione delle istruzioni d'uso. Memorizzare i simboli ed il loro significato. L'interpretazione corretta dei simboli contribuisce ad un utilizzo migliore e più sicuro dell'apparecchio per il giardinaggio.

Simbolo	Significato
	Direzione di movimento
	Direzione di reazione
	Accensione
	Spegnimento
	Accessori opzionali/pezzi di ricambio
	Smaltimento

Uso conforme alle norme

L'apparecchio è idoneo per la rimozione di piccoli arbusti e cespugli, per il taglio di alberelli, per la potatura e lo sfoltimento e per la rimozione di erbacce, erba alta ed ortiche nel giardino di casa e nell'ambito dell'hobby del giardinaggio.

52 | Italiano

Dati tecnici

Decespugliatore		AFS 23-37
Codice prodotto		3 600 HA9
Potenza nominale assorbita	W	950
Numero di giri a vuoto		
Lama da taglio	min ⁻¹	7000
Bobina del filo	min ⁻¹	6000
Larghezza di taglio bobina	cm	37
Larghezza di taglio lama	cm	23
Diametro filo	mm	3,5

I dati sono validi per una tensione nominale [U] di 230 V. In caso di tensioni differenti e di modelli specifici dei paesi di impiego, questi dati possono variare.

Si prega di tenere presente il codice prodotto applicato sulla targhetta di identificazione dell'apparecchio per il giardinaggio. Le denominazioni commerciali di apparecchi per il giardinaggio possono essere differenti.

Decespugliatore AFS 23-37

Tipo di filo		ritorto
Tipo di lama		a 3 denti
Impugnatura regolabile		SI
Peso in funzione della EPTA-Procedure 01:2014	kg	5,2
Classe di sicurezza		□ / II
Numero di serie		vedi targhetta del tipo sull'apparecchio per il giardinaggio

I dati sono validi per una tensione nominale [U] di 230 V. In caso di tensioni differenti e di modelli specifici dei paesi di impiego, questi dati possono variare.

Si prega di tenere presente il codice prodotto applicato sulla targhetta di identificazione dell'apparecchio per il giardinaggio. Le denominazioni commerciali di apparecchi per il giardinaggio possono essere differenti.

Informazioni sulla rumorosità e sulla vibrazione

Valori di emissione acustica rilevati conformemente a EN 50636-2-91.		Bobina del filo	Lama
Il livello di rumore stimato A dell'apparecchio ammonta normalmente a:			
Livello di pressione acustica	dB(A)	82,5	82,6
Livello di potenza sonora	dB(A)	93,5	96,0
Incertezza della misura K	dB	= 1,5	= 1,5
Usare la protezione acustica!			
Valori complessivi di oscillazione a_h (somma vettoriale delle tre direzioni) e incertezza della misura K misurati conformemente alla norm EN 50636-2-91:			
Valore di emissione oscillazione a_h	m/s ²	3,5	4,4
Incertezza della misura K	m/s ²	= 1,5	= 1,5

Dichiarazione di conformità CE

		Bobina del filo	Lama
Dichiariamo sotto la nostra piena responsabilità che il prodotto descritto nella sezione «Dati tecnici» è conforme a tutte le disposizioni pertinenti delle Direttive 2011/65/UE, fino al 19 aprile 2016: 2004/108/CE, dal 20 aprile 2016: 2014/30/UE, 2006/42/CE, 2000/14/CE alle relative modifiche, nonché alle seguenti Normative: EN 60335-1, EN 50636-2-91, EN 50581.			
2000/14/CE: Livello di potenza sonora garantito:	dB(A)	96,0	98,0
Procedimento di valutazione della conformità secondo appendice VI.			

Categoria di prodotto: 33

Ente designato:

DEKRA Certification B.V.

Meander 1051

6825 MJ Arnhem

Netherlands

Nr. 0344

Fascicolo tecnico (2006/42/CE, 2000/14/CE) presso:
Bosch Lawn and Garden Ltd., PT-HG/ENS-PA2,
Stowmarket, Suffolk IP14 1EY, England

Henk Becker Executive Vice President Engineering
Helmut Heinzlmann Head of Product Certification PT/ETM9

Henk Becker i.v. Heinzlmann

Robert Bosch GmbH, Power Tools Division
70764 Leinfelden-Echterdingen, GERMANY
07.12.2015

Montaggio ed uso

- ▶ **Non collegare l'apparecchio per il giardinaggio ad una presa di corrente fintanto che lo stesso non è completamente assemblato.**
- ▶ **Dopo lo spegnimento del decespugliatore, la testa di taglio continua a funzionare ancora per alcuni secondi. Prima di riaccendere nuovamente il decespugliatore attendere che la testa di taglio si sia fermata completamente.**
- ▶ **Non avviare nuovamente la macchina subito dopo averla disinserita.**
- ▶ **Eliminare i resti di erba dalla testa di taglio quando viene sostituita la testa di taglio.**
- ▶ **Si consiglia l'impiego di elementi di taglio omologati dalla Bosch. In caso di altri elementi di taglio è possibile che il risultato di taglio sia differente.**

Le numerazioni rimandano alle figure sulle pagine con le figure.

Scopo dell'operazione	Figura	Pagina
Volume di fornitura	1	248
Montaggio della cuffia di protezione	2	249
Riassemblaggio dell'asta	3	249

Scopo dell'operazione	Figura	Pagina
Montare la lama da taglio	4	250
Montaggio della bobina del filo e del filo	5	251
Montaggio della protezione contro contraccolpo/Istruzioni per l'uso per destrimani	6	252
Montaggio della protezione contro contraccolpo/Istruzioni per l'uso per mancini	7	252
Montaggio della cinghia a spalla		
Regolazione della lunghezza dell'impugnatura	8	253
Collegamento del cavo di prolunga	9	253
Accensione/spegnimento	10	254
Indicazioni operative	11	254
Pulizia	12	255
Magazzinaggio filo da taglio	13	256
Selezione accessori	14	256

Indicazioni operative

Campo d'impiego	Utensile da taglio
Rimozione di arbusti/sterpaglia	Lama da taglio
Taglio di alberelli	Lama da taglio
Potatura/sfoltimento	Bobina del filo
Rimozione di erbacce	Bobina del filo/lama da taglio
Taglio di erba alta	Bobina del filo
Rimozione di ortiche	Bobina del filo/lama da taglio

Individuazione dei guasti e rimedi



Problema	Possibili cause	Rimedi
L'apparecchio per il giardinaggio non funziona	Tensione di rete assente	Controllare ed inserire
	Presa elettrica difettosa	Utilizzare un'altra presa
	Cavo di prolunga danneggiato	Controllare il cavo e, se necessario, sostituirlo
	Il fusibile è scattato	Sostituire il fusibile
	La protezione contro il sovraccarico è scattata	Lasciare raffreddare l'apparecchio per il giardinaggio ed avviare di nuovo

54 | Italiano

Problema	Possibili cause	Rimedi
L'apparecchio per il giardinaggio funziona con interruzioni	Cavo di prolunga danneggiato	Controllare il cavo e, se necessario, sostituirlo Contattare il centro assistenza clienti
	Cablaggio interno dell'apparecchio per il giardinaggio difettoso	Contattare il centro assistenza clienti
L'apparecchio per il giardinaggio non taglia	Lama da taglio/filo danneggiata/o	Cambiare lama da taglio/filo (portare sempre guanti per giardinaggio)
Vibrazioni più forti	Lama da taglio danneggiata	Sostituire la lama da taglio (portare sempre guanti per giardinaggio)
	Filo per tosaerba strappato	Sostituire il filo per tosaerba
	Rocchetto sporco	Pulire la scanalatura nel disco di scorrimento
	Dado della lama da taglio allentato	Serrare il dado della lama da taglio con 20 Nm, prestare attenzione affinché la lama da taglio, il disco di scorrimento e la rondella di spinta siano montati centrati (portare sempre guanti per giardinaggio)
Cattivo risultato di taglio e resti di monconi di piante	Erba troppo alta, troppo spessa	Erba troppo alta: Tagliare ad intervalli Erba troppo spessa: Lavorare ogni procedura di taglio con larghezza di taglio ridotta
	Lama da taglio senza filo	Girare/sostituire la lama da taglio
	Lama da taglio ostruita	Controllare la parte inferiore dell'apparecchio per il giardinaggio e, se necessario, eliminare l'ostruzione (portare sempre guanti per giardinaggio)
	Rocchetto sporco	Pulire la scanalatura nel disco di scorrimento
Non è possibile aprire il dado della lama da taglio	Filettatura danneggiata sul dado o sull'albero	Lubrificare l'albero per facilitare l'apertura
	Perno di bloccaggio posizionato non correttamente	Inserire nuovamente il perno di bloccaggio e premerlo leggermente mentre l'albero viene girato
La lama da taglio non gira	Lama da taglio ostruita	Controllare la parte inferiore dell'apparecchio per il giardinaggio e, se necessario, eliminare l'ostruzione (portare sempre guanti per giardinaggio)
	Dado della lama da taglio allentato	Serrare il dado della lama da taglio, prestare attenzione affinché la lama da taglio, il disco di scorrimento e la rondella di spinta siano montati centrati (portare sempre guanti per giardinaggio) (vedi figura 3)
	Erba troppo alta, troppo spessa	Erba troppo alta: Tagliare ad intervalli Erba troppo spessa: Lavorare ogni procedura di taglio con larghezza di taglio ridotta
Scarsa potenza di taglio	Cuffia di protezione sporca	Pulire internamente la cuffia di protezione
	Lama da taglio senza filo	Girare/sostituire la lama da taglio
	Filo per tosaerba mancante	Riempire con filo per tosaerba
	Scarsa potenza del motore	Rimuovere l'utensile da taglio con disco di scorrimento e pulire la scanalatura nel disco di scorrimento

Se non fosse possibile risolvere il problema con l'aiuto della tabella per l'individuazione dei guasti, rivolgersi innanzitutto al Vostro rivenditore di fiducia.

Assistenza clienti e consulenza impieghi

www.bosch-garden.com

Per ogni tipo di richiesta o di ordinazione di pezzi di ricambio, è indispensabile comunicare sempre il codice prodotto a dieci cifre riportato sulla targhetta di fabbricazione dell'apparecchio per il giardinaggio.

Italia

Officina Elettrotensili
Robert Bosch S.p.A.
Corso Europa 2/A
20020 LAINATE (MI)
Tel.: (02) 3696 2663
Fax: (02) 3696 2662
Fax: (02) 3696 8677
E-Mail: officina.elettrotensili@it.bosch.com

Svizzera

Sul sito www.bosch-pt.com/ch/it è possibile ordinare direttamente on-line i ricambi.
Tel.: (044) 8471513
Fax: (044) 8471553
E-Mail: Aftersales.Service@de.bosch.com

Smaltimento

Non gettare gli apparecchi per il giardinaggio tra i rifiuti domestici!

Solo per i Paesi della CE:



Conformemente alla direttiva europea 2012/19/UE sui rifiuti di apparecchiature elettriche ed elettroniche ed all'attuazione del recepimento nel diritto nazionale, le apparecchiature elettriche ed elettroniche diventate inservibili devono essere raccolte separatamente ed essere inviati ad una riutilizzazione ecologica.

Con ogni riserva di modifiche tecniche.

Nederlands

Veiligheidsvoorschriften

Verklaring van de symbolen op het tuingereedschap



Algemene waarschuwing.



Lees de gebruiksaanwijzing door.



Voorkom dat personen in de buurt gewond raken door weggeslingerde voorwerpen.



Waarschuwing: Houd een veilige afstand tot het tuingereedschap aan wanneer het werkt.



Houd rekening met de terugslag van het snijblad.



Trek de stekker uit het stopcontact voordat u instel- of reinigingswerkzaamheden aan het tuingereedschap uitvoert, wanneer het tuingereedschap enige tijd onbeheerd blijft of wanneer het netsnoer beschadigd of in de war is.



Draag een gehoorbescherming en een veiligheidsbril.



Draag een veiligheidshelm.



Draag werkhandschoenen.



Draag veiligheidslaarzen.



Gebruik het tuingereedschap niet in de regen en laat het niet in de regen liggen of staan.

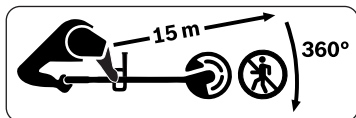

Let erop dat niemand door weggeslingerde vreemde voorwerpen gewond raakt. Houd tijdens de werkzaamheden in de buurt staande personen op een veilige afstand tot het tuingereedschap.

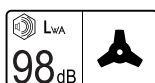

Typisch A-gewaardeerd geluidsniveau van het product met gemonteerd mes.



Typisch A-gewaardeerd geluidsniveau van het product met gemonteerde spoel.

Algemene veiligheidswaarschuwingen voor elektrische gereedschappen

WAARSCHUWING Lees alle veiligheidsvoorschriften en aanwijzingen. Als de veiligheidsvoorschriften en aanwijzingen niet in acht worden genomen, kan dit een elektrische schok, brand en/of ernstig letsel tot gevolg hebben.

Bewaar alle veiligheidsvoorschriften en aanwijzingen voor de toekomst.

- ▶ Controleer de stroomvoorzienings- resp. verlengkabel vóór gebruik op tekenen van beschadiging of slijtage. Als de kabel tijdens het gebruik beschadigd wordt, trekt u onmiddellijk de netstekker uit het stopcontact. **RAAK DE KABEL NIET AAN VOORDAT DE STEKKER UIT HET STOPCONTACT IS GETROKKEN.** Gebruik het tuingereedschap niet als de kabel beschadigd of versleten is.

- ▶ Als de aansluitkabel moet worden vervangen, moeten deze werkzaamheden door de fabrikant, de erkende klantenservice van de fabrikant of een daartoe gekwalificeerd persoon worden uitgevoerd om veiligheidsrisico's te voorkomen.
- ▶ Vóór het gebruik visueel controleren op significante gebreken. Deze controle moet ook plaatsvinden als het tuingereedschap gevallen of aan een ernstige schok blootgesteld is.
- ▶ **Voor extra veiligheid wordt het gebruik van een aardlekschakelaar met een uitschakelstroom van maximaal 30 mA geadviseerd. De aardlekschakelaar moet vóór gebruik altijd worden gecontroleerd.**
- ▶ Zorg er altijd voor dat er zich geen resten in de ventilatiesleuven bevinden.

Bediening

- ▶ Neem bij de montage van het tuingereedschap de afbeeldingen in acht. De demontage vindt plaats in omgekeerde volgorde.
- ▶ Draai vóór het gebruik de mesbescherming los.
- ▶ Gebruik het tuingereedschap niet voor het snijden van wanden.
- ▶ Laat kinderen of personen die deze voorschriften niet hebben gelezen dit tuingereedschap nooit gebruiken. In uw land gelden eventueel voorschriften ten aanzien van de leeftijd van de bediener. Bewaar het tuingereedschap buiten het bereik van kinderen wanneer het niet wordt gebruikt.

- ▶ Dit tuingereedschap is er niet voor bestemd om te worden gebruikt door personen (inclusief kinderen) met beperkte fysieke, zintuiglijke of geestelijke vermogens of gebrekkige ervaringen/of gebrekkige kennis, tenzij zij onder toezicht staan van een voor hun veiligheid verantwoordelijke persoon, of zij van deze persoon instructies ontvangen ten aanzien van het gebruik van het tuingereedschap. Kinderen moeten onder toezicht staan, om zeker te stellen dat zij niet met het tuingereedschap spelen.
- ▶ Gebruik het tuingereedschap nooit dicht in de buurt van personen, in het bijzonder kinderen, of huisdieren.
- ▶ De bediener of gebruiker is verantwoordelijk voor ongevallen, persoonlijk letsel of schade aan het eigendom van anderen.
- ▶ Draag een lange, niet te dunne broek, stevige schoenen en werkhandschoenen. Draag geen wijde kleding, sieraden, korte broek of sandalen en werk nooit op blote voeten.
- ▶ Controleer het te bewerken oppervlak zorgvuldig op stenen, stokken, metaaldraad, botten en andere voorwerpen en verwijder deze.
- ▶ Gebruik het tuingereedschap niet op plaatsen waar zich netsnoeren bevinden.
- ▶ Controleer vóór het gebruik altijd of het snijblad of de snijbladmoer versleten of beschadigd zijn. Vervang versleten of beschadigde snijbladen en snijbladmoeren altijd als complete set om onbalans te voorkomen.
- ▶ Werk alleen bij daglicht of goed kunstlicht.
- ▶ Bij slechte weersomstandigheden, in het bijzonder bij opkomend onweer niet met het tuingereedschap werken.
- ▶ Wees in nat gras of struikgewas bijzonder voorzichtig met het gebruik van het tuingereedschap.
- ▶ Let er tijdens de werkzaamheden met het tuingereedschap op dat u stevig staat; alleen lopen, nooit rennen.
- ▶ Zorg ervoor dat u stevig staat en in evenwicht blijft. Voorkom oververmoeidheid.
- ▶ Draag tijdens werkzaamheden met het tuingereedschap gehoorbescherming en veiligheidsbril.
- ▶ Draag een veiligheidsbril volgens EN 166 en een gehoorbescherming wanneer u het tuingereedschap bedient.
- ▶ Gebruik het tuingereedschap nooit met beschadigde of ontbrekende beschermkappen, terugslagbeveiligingen of afschermingen.
- ▶ Gebruik het tuingereedschap met snijblad niet in de onmiddellijke nabijheid van net-/verlengkabels.
- ▶ Controleer het tuingereedschap voor en na elk gebruik op slijtage of beschadigingen.
- ▶ Als een fout optreedt, ga dan te werk volgens het gedeelte Fouten opsporen.
- ▶ Als zich een ongeval voordoet, verbreekt u de verbinding van de machine met het stroomnet voordat u een andere maatregel neemt.

- ▶ Gebruik het tuingereedschap niet wanneer u moe of ziek bent of onder invloed staat van alcohol, drugs of medicijnen.
- ▶ **Het werken op hellingen kan gevaarlijk zijn.**
 - Werk met het tuingereedschap niet op bijzonder steile hellingen.
 - Zorg ervoor dat u op een helling of op nat gras altijd stevig staat.
 - Werk met het tuingereedschap op schuine oppervlakken altijd dwars op de helling en nooit naar boven of naar beneden.
 - Ga altijd uiterst voorzichtig te werk bij het veranderen van richting op een helling.
- ▶ Houd uw handen en voeten uit de buurt van het snijgereedschap, in het bijzonder bij het inschakelen van de motor.
- ▶ Schakel het tuingereedschap uit voordat het van of naar het te bewerken oppervlak wordt verplaatst.
- ▶ Schakel het tuingereedschap uit en trek de netstekker uit het stopcontact:
 - altijd wanneer u het tuingereedschap onbeheerd laat,
 - vóór het verwijderen van blokkeringen,
 - als de kabel in de war geraakt is,
 - voor het vervangen van de snij-inrichting,
 - als u het tuingereedschap controleert, reinigt of eraan werkt,
 - na het raken van een voorwerp. Controleer het tuingereedschap onmiddellijk op beschadigingen en laat het indien nodig repareren,
- als het tuingereedschap op een ongewone manier begint te trillen (onmiddellijk controleren).
- ▶ Wacht tot de ronddraaiende snijelementen volledig tot stilstand gekomen zijn voordat u deze aanraakt. De snijelementen draaien na het uitschakelen van de trimmer nog en kunnen letsel veroorzaken.
- ▶ **Verander het tuingereedschap niet.** Ongeoorloofde veranderingen kunnen de veiligheid van het tuingereedschap beïnvloeden en tot meer geluiden en trillingen leiden.
- ▶ Bewaar het tuingereedschap op een veilige en droge plaats, buiten bereik van kinderen. Plaats geen voorwerpen op het tuingereedschap.
- ▶ **Gebruik alleen tuingereedschap-toebehoren van Bosch dat voor gebruik met dit gereedschap wordt geadviseerd en daarvoor is goedgekeurd. (zie afbeelding 14)**
- ▶ Bij langdurig gebruik van het tuingereedschap (of andere machines) wordt de gebruiker blootgesteld aan trillingen die een wittevingerziekte (Raynaud-fenomeen) of een carpale-tunnelsyndroom kunnen veroorzaken.
- ▶ Daarbij is de tastzin en de temperatuurregeling van de handen beperkt. Doofheid en een brandend gevoel kunnen optreden, tot aan zenuwbeschadigingen, storingen van de bloedsomloop en weefselnecrose toe.
- ▶ Raadpleeg uw arts, als u symptomen vaststelt die wijzen op trillingsoverbelasting. Symptomen zijn doofheidsgevoel, gevoelsverlies, jeuk, steken, pijn, krachteloosheid, veran-

deringen van de huidkleur of van de huidtoestand. Deze symptomen treden het meest frequent op in vingers, handen en polsgewrichten.

- ▶ Gebruik het tuingereedschap alleen met het juiste opzetstuk. Let erop dat u het tuingereedschap altijd aan de voorste en achterste handgreep vasthoudt en beperk indien nodig de werkduur.
- ▶ Houd rekening met een terugslag van het tuingereedschap wanneer het mes plotseling een hard voorwerp raakt of bij het knippen van struiken. Probeer de effecten van terugslag te minimaliseren.
- ▶ Dit tuingereedschap is geconstrueerd voor gebruik met een schouderriem. Pas de riem zodanig aan dat het gereedschap juist is uitgebalanceerd. De werkzaamheden met het gereedschap zijn dan minder vermoeiend.
- ▶ Het snijblad tijdens vervoer en bewaren altijd afdekken met een geschikte bescherming.
- ▶ Voedingskabel uit de buurt van snijdend gereedschap houden.

Onderhoud

- ▶ **Draag altijd werkhandschoenen wanneer u in de buurt van de scherpe messen iets vastpakt of werkt.**
- ▶ **Voer regelmatig de volgende onderhoudswerkzaamheden uit om langdurig en betrouwbaar gebruik te waarborgen:**
- ▶ Controleer of alle moeren, bouten en schroeven vastzitten, zodat een veilige toestand van het tuingereedschap

gewaarborgd is. Gebruik hiervoor het meegeleverde gereedschap.

- ▶ Controleer het tuingereedschap. Versleten of beschadigde delen moeten veiligheidshalve worden vervangen.
- ▶ **Zorg ervoor dat vervangingsonderdelen van Bosch afkomstig zijn.**
- ▶ Laat het tuingereedschap alleen door een erkende Bosch-werkplaats repareren.
- ▶ **Zorg er voor het vervoeren en opbergen voor dat het tuingereedschap schoon en vrij van resten is. Indien nodig met een zachte, droge borstel reinigen.**
- ▶ Verwijder alle aanslag tussen de snijkop en de beschermkap. Het tuingereedschap kan bij de schacht uit elkaar worden genomen om het ruimtebesparend op te bergen. (zie afbeelding 3)

Elektrische veiligheid

- ▶ **Let op! Schakel het tuingereedschap uit en trek de netstekker uit het stopcontact voordat u onderhouds- of reinigingswerkzaamheden uitvoert. Hetzelfde geldt wanneer de stroomkabel beschadigd, doorgesneden of in de war is.**

Het tuingereedschap is voor uw veiligheid geïsoleerd en heeft geen aarding nodig. De bedrijfsspanning bedraagt 230 V AC, 50/60 Hz (voor niet-EU-landen 220 V). Gebruik alleen goedgekeurde verlengkabels. Informatie is verkrijgbaar bij de erkende klantenservice.

60 | Nederlands

Voor extra veiligheid wordt het gebruik van een aardlekschakelaar met een uitschakelstroom van maximaal 30 mA geadviseerd. De aardlekschakelaar moet vóór gebruik altijd worden gecontroleerd.

Houd het netsnoer uit de buurt van bewegende delen en voorkom elke beschadiging van het netsnoer om contact met spanningvoerende delen te voorkomen.

De aansluitkabel moet regelmatig op beschadigingen worden gecontroleerd en mag alleen in onbeschadigde toestand worden gebruikt.





Als de aansluitkabel beschadigd is, mag deze alleen door een erkende Bosch-werkplaats worden gerepareerd.

Er mogen alleen verlengkabels van het type H05VV-F of H05RN-F worden gebruikt.

Informatie over producten die **niet in Groot-Brittannië** worden verkocht: **LET OP:** Voor uw veiligheid is het noodzakelijk dat de aan het tuingereedschap aangebrachte stekker met de verlengkabel wordt verbonden. De stekker van de verlengkabel moet tegen spatwater bestemd zijn en uit rubber bestaan of met rubber bekleed zijn. De verlengkabel moet met een trekontlasting worden gebruikt.

Symbolen

De volgende symbolen zijn van betekenis voor het lezen en begrijpen van de gebruiksaanwijzing. Zorg ervoor dat u de symbolen en hun betekenis herkent. Het juiste begrip van de symbolen helpt u het tuingereedschap goed en veilig te gebruiken.

Symbol	Betekenis
	Bewegingsrichting
	Reactierichting
	Inschakelen
	Uitschakelen
	Toebehoren en vervangingsonderdelen
	Afvalverwijdering

Gebruik volgens bestemming

De machine is geschikt voor het verwijderen kleine struiken en bosjes, voor het knippen van jonge planten, voor het snoeien en uitdunnen en voor het verwijderen van onkruid, lang gras en brandnetels in de tuin voor particulier gebruik.

Technische gegevens

Vrijsnijder		AFS 23-37	
Productnummer		3 600 HA9	
Opgenomen vermogen	W	950	
Onbelast toerental			
Snijblad	min ⁻¹	7000	
Draadspoel	min ⁻¹	6000	
Maabreedte spoel	cm	37	
Maabreedte mes	cm	23	
Diameter draad	mm	3,5	
Draadtype		gedraaid	
Mestype		3 snijkanten	
Verstelbare greep		JA	
Gewicht volgens EPTA-Procedure 01:2014	kg	5,2	
Isolatieklasse		□ / II	
Serienummer		zie typeplaatje op tuingereedschap	

De gegevens gelden voor nominale spanningen [U] 230 V. Bij afwijkende spanningen en bij per land verschillende uitvoeringen kunnen deze gegevens afwijken.

Let op het zaaknummer op het typeplaatje van uw tuingereedschap. De handelsbenamingen van sommige tuingereedschappen kunnen afwijken.

Informatie over geluid en trillingen

Geluidsemissiewaarden vastgesteld volgens EN 50636-2-91.		Draadspool	Mes
Het A-gewogen geluidsniveau van het gereedschap bedraagt kenmerkend:			
Geluidsdrukniveau	dB(A)	82,5	82,6
Geluidsvermogeniveau	dB(A)	93,5	96,0
Onzekerheid K	dB	= 1,5	= 1,5
Draag een gehoorbescherming.			
Totale trillingswaarden a_h (vectorsom van drie richtingen) en onzekerheid K bepaald volgens EN 50636-2-91:			
trillingsemissiewaarde a_h	m/s^2	3,5	4,4
Onzekerheid K	m/s^2	= 1,5	= 1,5

Conformiteitsverklaring

		Draadspool	Mes
We verklaren op onze verantwoordelijkheid dat het onder Technische gegevens beschreven product aan alle desbetreffende bepalingen van de richtlijnen 2011/65/EU, tot 19 april 2016: 2004/108/EG, vanaf 20 april 2016: 2014/30/EU, 2006/42/EG, 2000/14/EG inclusief van de wijzigingen ervan voldoet en met de volgende normen overeenstemt EN 60335-1, EN 50636-2-91, EN 50581.			
2000/14/EG: Gegarandeerd geluidsvermogeniveau:	dB(A)	96,0	98,0
Wegingsmethode van de conformiteit volgens aanhangsel VI.			

Productcategorie: 33

Benoemde instantie:
DEKRA Certification B.V.
Meander 1051
6825 MJ Arnhem
Netherlands
Nr. 0344

Technisch dossier (2006/42/EG, 2000/14/EG) bij:
Bosch Lawn and Garden Ltd., PT-HG/ENS-PA2,
Stowmarket, Suffolk IP14 1EY, England

Henk Becker Helmut Heinzelmann
Executive Vice President Head of Product Certification
Engineering PT/ETM9

 i.v. 

Robert Bosch GmbH, Power Tools Division
70764 Leinfelden-Echterdingen, GERMANY
07.12.2015

Montage en gebruik

- ▶ **Sluit het tuingereedschap niet op het stopcontact aan zolang het niet volledig gemonteerd is.**
- ▶ **Na het uitschakelen van de motorzeis draait de snijdraad nog enkele seconden verder. Wacht tot de snijkop stilstaat voordat u de motorzeis opnieuw inschakelt.**
- ▶ **Schakel het gereedschap niet kort achtereen uit en weer in.**

- ▶ **Verwijder grasaanhechtingen van de snijkop als u de snijkop wisselt.**
- ▶ **Het gebruik van door Bosch toegelaten snijelementen wordt geadviseerd. Bij andere snijelementen kan het snijresultaat afwijken.**

De nummeringen verwijzen naar de afbeeldingen op de pagina's met afbeeldingen.

Handelingsdoel	Afbeelding	Pagina
Meegeleverd	1	248
Beschermkap monteren	2	249
Schacht samenvoegen	3	249
Snijblad monteren	4	250
Draadspool en draad monteren	5	251
Monteren van de terugslagbeveiliging/Bedieningsvoorschrift voor rechtshandigen	6	252
Monteren van de terugslagbeveiliging/Bedieningsvoorschrift voor linkshandigen	7	252
Schouderriem monteren		
Greeplengte instellen	8	253
Verlengkabel aanbrengen	9	253
In- en uitschakelen	10	254
Tips voor de werkzaamheden	11	254

62 | Nederlands

Handelingsdoel	Afbeelding	Pagina
Reiniging	12	255
Bevestiging snijdraad	13	256
Toebehoren kiezen	14	256

Tips voor de werkzaamheden

Toepassingsbereik	Snijgereedschap
Verwijderen van struiken/ struikgewas	Snijblad
Knippen van jonge planten	Snijblad
Bijsnoeien/uitdunnen	Draadspoel
Onkruid verwijderen	Draadspoel/snijblad
Knippen van lang gras	Draadspoel
Verwijderen van brandnetels	Draadspoel/snijblad

Storingen opsporen



Symptomen	Mogelijke oorzaak	Oplossing
Tuingereedschap loopt niet	Netspanning ontbreekt	Controleren en inschakelen
	Stopcontact defect	Gebruik een ander stopcontact
	Verlengkabel beschadigd	Kabel controleren en vervangen, indien beschadigd
	Zekering doorgeslagen	Zekering vervangen
	Overbelastingsbescherming is geactiveerd	Tuingereedschap laten afkoelen en opnieuw starten
Tuingereedschap loopt met onderbrekingen	Verlengkabel beschadigd	Kabel controleren en vervangen, indien beschadigd Neem contact op met klantenservice
	Interne bekabeling van tuingereedschap defect	Neem contact op met klantenservice
Tuingereedschap snijdt niet	Snijblad/draad beschadigd	Snijblad/draad vervangen (draag altijd tuinhandschoenen)
Versterkte trillingen	Snijblad beschadigd	Snijblad vervangen (draag altijd tuinhandschoenen)
	Maaidraad gescheurd	Maaidraad vervangen
	Draadmaaikop vuil	Groef in loopschijf reinigen
	Snijbladmoer los	Snijbladmoer met 20 Nm aandraaien en erop letten dat snijblad, loopschijf en drukschijf gecentreerd gemonteerd zijn (draag altijd tuinhandschoenen)
Slecht snijresultaat en overblijvende plantengestempelen	Gras te hoog, te dicht	Gras te hoog: in etappes snijden Gras te dicht: met minder snijbreedte per snijbewerking werken
	Snijblad stomp	Snijblad draaien/wisselen
	Snijblad bedekt met materiaal	Onderzijde van tuingereedschap controleren en indien nodig vrij maken (draag altijd tuinhandschoenen)
	Draadmaaikop vuil	Groef in loopschijf reinigen

Symptomen	Mogelijke oorzaak	Oplossing
Snijbladmoer kan niet worden geopend	Beschadigde schroefdraad aan moer of as	As smeren om het openen te vergemakkelijken
	Vergrendelingspen niet correct geplaatst	Vergrendelingspen opnieuw insteken en licht naar binnen drukken terwijl u de as draait
Snijblad draait niet	Snijblad bedekt met materiaal	Onderzijde van tuingereedschap controleren en indien nodig vrij maken (draag altijd tuinhandschoenen)
	Snijbladmoer los	Snijbladmoer aandraaien en erop letten dat snijblad, loopschijf en drukschijf gecentreerd gemonteerd zijn (draag altijd tuinhandschoenen) (zie afbeelding 3)
	Gras te hoog, te dicht	Gras te hoog: in etappes snijden Gras te dicht: met minder snijbreedte per snijbewerking werken
Slecht snijresultaat	Beschermkap vuil	Beschermkap van binnen reinigen
	Snijblad stomp	Snijblad draaien/wisselen
	Geen maaidraad	Maaidraad bijvullen
	Slechte motorprestaties	Snijgereedschap met loopschijf verwijderen en groef in loopschijf reinigen

Als u het probleem met behulp van de foutoppringstabel niet kunt oplossen, neem dan eerst contact op met uw leverancier.

Klantenservice en gebruiksadvisen

www.bosch-garden.com

Vermeld bij vragen en bestellingen van vervangingsonderdelen altijd het uit tien cijfers bestaande zaaknummer volgens het typeplaatje van het tuingereedschap.

Nederland

Tel.: (076) 579 54 54
Fax: (076) 579 54 94
E-mail: gereedschappen@nl.bosch.com

België

Tel.: (02) 588 0589
Fax: (02) 588 0595
E-mail: outillage.gereedschap@be.bosch.com

Afvalverwijdering

Gooi tuingereedschappen niet bij het huisvuil.

Alleen voor landen van de EU:



Volgens de Europese richtlijn 2012/19/EU betreffende oude elektrische en elektronische apparaten en de omzetting van de richtlijn in nationaal recht moeten niet meer bruikbare elektrische en elektronische apparaten worden ingezameld en op een voor het milieu verantwoorde wijze worden hergebruikt.

Wijzigingen voorbehouden.

Dansk

Sikkerhedsinstrukser

Forklaring af symboler på haveværktøjet



Generel sikkerhedsadvarsel.



Læs brugsanvisningen.



Pas på udkastede eller flyvende genstande, der kan kvæste tilskuere.



Advarsel: Hold god afstand til haveværktøjet, når det arbejder.



Regn med, at slåklingen slår tilbage.

64 | Dansk



Træk elstikket ud, før haveværktøjet indstilles eller rengøres, hvis det stilles fra et sted, hvor det er uden opsyn i et vist stykke tid, eller hvis netkablet er beskadiget eller viklet ind i hinanden.



Brug høreværn og beskyttelsesbriller.



Brug beskyttelseshjelm.



Brug beskyttelseshandsker.



Brug sikkerhedsstøvler.



Brug ikke haveværktøjet, når det regner, og udsæt ikke værktøjet for regn.

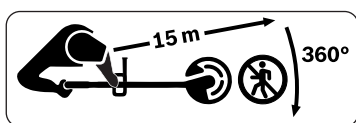

Vær opmærksom på, at ingen kvæstes af vækslyngende fremmedlegemer. Hold tilskuere i sikker afstand fra haveværktøjet, når det er i brug.

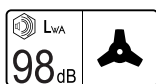

Typisk A-vægtet støjniveau for produktet med monteret klinge.



Typisk A-vægtet støjniveau for produktet med monteret spole.

Generelle sikkerhedsinstrukser til el-værktøj

ADVARSEL Læs alle sikkerhedsinstrukser og anvisninger.

Overholdes sikkerhedsinstrukserne og anvisningerne ikke, er der risiko for elektrisk stød, brand og/eller alvorlige kvæstelser.

Opbevar alle sikkerhedsinstrukser og anvisninger til senere brug.

- ▶ Kontroller strømforsynings- og forlængerledningen for skader eller tegn på ældning, før den tages i brug. Træk straks stikket ud af stikdåsen, hvis ledningen beskadiges under brug. **BERØR IKKE LEDNINGEN, FØR STIKKET ER TRUKKET UD.** Haveværktøjet må ikke benyttes, hvis ledningen er beskadiget eller slidt.
- ▶ Hvis det er nødvendigt at erstatte tilslutningsledningen, skal dette arbejde udføres af producenten, et af producenten autoriseret servicecenter eller en kvalificeret person for at undgå farer.
- ▶ Kontrollér det for signifikante mangler, før det tages i brug. Denne kontrol skal ligeledes ske, hvis haveværktøjet er blevet tabt på jorden eller udsat for et betydeligt stød.
- ▶ **Det anbefales, at man for ekstra elektrisk sikkerhed anvender et fejlstrømsrelæ med en afbrydesstrøm på ikke over 30 mA. Dette fejlstrømsrelæ skal altid kontrolleres, før haveværktøjet anvendes.**
- ▶ Sikr, at ventilationsåbningerne altid er fri for rester.

Betjening

- ▶ Overhold illustrationerne, når haveværktøjet monteres, demonteringen gennemføres i omvendt rækkefølge.
- ▶ Fjern knivbeskyttelsen før brug.
- ▶ Brug ikke haveværktøjet til at skære i vægge.
- ▶ Lad aldrig børn eller personer, der ikke har gennemlæst denne betjeningsvejledning, anvende haveværktøjet. Lokale regler kan bestemme alderen på den person, som må betjene haveværktøjet. Haveværktøjet skal opbevares utilgængeligt for børn, når det ikke er i brug.
- ▶ Dette haveværktøj er ikke egnet til at blive brugt af personer (inkl. børn) med begrænsede fysiske, sensoriske eller psykiske evner eller manglende erfaring og/eller manglende viden, medmindre de overvåges af en sikkerhedsansvarlig person eller modtager instruktioner fra denne person om, hvordan haveværktøjet skal håndteres. Bør skal overvåges for at sikre, at de ikke leger med haveværktøjet.
- ▶ Brug aldrig haveværktøjet, mens personer, især børn eller kæledyr, er i umiddelbar nærhed.
- ▶ Brugeren er ansvarlig for ulykker og skader, der sker på andre mennesker eller deres ejendom.
- ▶ Brug lange, tunge bukser, fast fodtøj og handsker. Brug ikke vidt tøj, smykker, korte bukser, sandaler og arbejd aldrig barfodet.
- ▶ Undersøg det område, der skal bearbejdes, og fjern sten, pinde, ståltråd, kødben og andre fremmedlegemer.
- ▶ Brug ikke haveværktøjet på steder, hvor der er netkabler.
- ▶ Kontrollér altid inden brug, at slåklinge eller slåklingsmøtrik hverken er slidte eller beskadigede. Udskift altid slidte eller beskadigede slåklinger samt slåklingsmøtrikker sammen for at undgå ubalance.
- ▶ Arbejd kun i dagslys eller i god kunstig belysning.
- ▶ Arbejd ikke med haveværktøjet, hvis det er dårligt vejr, især ikke hvis der er tegn på uvejr.
- ▶ Brug haveværktøjet særligt forsigtigt i vådt græs/buskads.
- ▶ Sørg for at stå sikkert og stabilt, når der arbejdes med haveværktøjet; gå altid, løb aldrig.
- ▶ Sørg for at stå sikkert og stabilt på jorden. Overanstreng dig ikke.
- ▶ Brug høreværn og beskyttelsesbriller, når der arbejdes med haveværktøjet.
- ▶ Brug både beskyttelsesbriller iht. EN 166 og høreværn, når haveværktøjet betjenes.
- ▶ Brug aldrig haveværktøjet, hvis beskyttelseshætter, tilbageslagssikringer eller afdækninger mangler eller er defekte.
- ▶ Brug ikke haveværktøjet med skæreklinge i umiddelbar nærhed af net-/forlængerledninger.
- ▶ Kontrollér altid haveværktøjet for slid eller beskadigelser før og efter brug.
- ▶ Læs og overhold afsnittet Fejlsøgning, hvis der opstår en fejl.

- ▶ Opstår der et uheld, afbrydes maskinen fra nettet, før du træffer andre foranstaltninger.
- ▶ Brug ikke haveværktøjet, hvis du er træt eller syg, har nydt alkohol eller er påvirket af euforiserende stoffer eller medicin.
- ▶ **Det kan være farligt at arbejde på skrånninger.**
 - Arbejd ikke med haveværktøjet på særligt stejle skrænter.
 - Man skal altid passe på ikke at miste fodfæstet på skrånninger eller vådt græs.
 - Arbejd altid med haveværktøjet på skrånninger på tværs af disse og aldrig op og ned.
 - Vær altid meget forsigtig, når du vender.
- ▶ Hold dine hænder og fødder væk fra skæreværktøjet, især når motoren tændes.
- ▶ Sluk altid for haveværktøjet, når det transporteres fra/til arbejdsstedet.
- ▶ Sluk for haveværktøjet og træk altid elstikket ud af stikdåsen:
 - det skal altid gøres, før haveværktøjet forlades,
 - inden man fjerner en blokering,
 - hvis ledningen har viklet sig ind,
 - før skæreanordningen udskiftes,
 - før du kontrollerer, rengør eller arbejder på haveværktøjet,
 - efter at man har ramt et fremmedlegeme. Kontroller straks haveværktøjet for beskadigelser og få det repareret, hvis det er nødvendigt,
 - hvis haveværktøjet begynder at vibrere unormalt meget (kontrollér omgående).
- ▶ Vent, til de roterende skæreelementer står helt stille, før de berøres. Skæreelementerne fortsætter med at rotere, efter at haveværktøjet er blevet slukket, hvilket kan føre til kvæstelser.
- ▶ **Udør ikke ændringer på haveværktøjet.** Ikke tilladte ændringer kan forringe dit haveværktøjs sikkerhed og føre til mere støj og større vibrationer.
- ▶ Opbevar haveværktøjet et sikkert, tørt sted, uden for børns rækkevidde. Stil ikke genstande fra på haveværktøjet.
- ▶ **Brug kun haveværktøjstilbehør fra Bosch, der er anbefalet og godkendt til at blive brugt sammen med dette værktøj. (se billede 14)**
- ▶ Bruges haveværktøjet (eller andre maskiner) i længere tid, udsættes brugeren for vibrationer, hvorved brugeren evt. kan få hvide fingre (Raynauds syndrom) eller komme til at lide under det såkaldte karpaltunnelsyndrom.
- ▶ Her er hændernes følesans og temperaturregulering nedsat, der kan opstå døvhed og en brændende følelse og endda nerve- og kredsløbsskader og vævsnektrøser.
- ▶ Spørg din læge, hvis du konstaterer symptomer, der tyder på overbelastning som følge af vibrationer. Disse symptomer er forbundet med døvhedsfølelse, følelsetab, kløe, stikende fornemmelse, smerter, kraftløshed, ændret hudfarve eller hudtilstand. Disse symptomer opstår især i fingre, hænder eller håndled.
- ▶ Brug altid haveværktøjet med den rigtige påsats. Sørg for, at du altid

holder haveværktøjet i det forreste og bageste håndtag, og begræns arbejdstiden, hvis det skulle være nødvendigt.

- ▶ Regn med, at haveværktøjet slår tilbage, hvis kniven pludselig rammer en hård genstand, eller når der klippes buske eller krat. Forsøg at reducere effekterne fra tilbageslag.
- ▶ Dette haveværktøj er konstrueret til at blive brugt med et skulderbånd. Tilpas båndet, så værktøjet er udbalanceret rigtigt, derved er arbejdet ikke så trættende.
- ▶ Tildæk altid skæreklingen med egnet beskyttelsesanordning, når den transporteres og opbevares.
- ▶ Hold strømforsyningskablet væk fra skæreværktøjet.

Vedligeholdelse

- ▶ **Brug altid beskyttelseshandsker, hvis du håndterer eller arbejder i nærheden af de skarpe knive.**
- ▶ **Udfør følgende vedligeholdelsesarbejde med regelmæssige mellemrum for at sikre en lang og pålidelig brug:**
 - ▶ Kontroller, at alle møtrikker, bolte og skruer sidder sikkert, så haveværktøjets arbejdstilstand er sikret. Brug hertil det medleverede værktøj.
 - ▶ Kontroller haveværktøjet og erstat for en sikkerheds skyld slidte eller beskadigede dele.
 - ▶ **Sikr, at dele, der skal skiftes, er frigivet af Bosch.**
 - ▶ Få kun haveværktøjet repareret på et autoriseret Bosch-værksted.

▶ **Sikr, at haveværktøjet er rent og fri for rester, før det transporteres og stilles til opbevaring. Rengør det med en blød, tør børste, hvis det er nødvendigt.**

- ▶ Fjern alle aflejringer mellem skærehovedet og beskyttelseshætten. Haveværktøjet kan skilles ad ved skaftet for at lette opbevaringen. (se Fig. 3)

Elektrisk sikkerhed

- ▶ **Pas på! Sluk for haveværktøjet og træk stikket ud, før vedligeholdelses- eller rengøringsarbejdet startes. Gør det samme, hvis elledningen er beskadiget, hvis der er blevet skåret i den eller hvis den har viklet sig sammen.**

Dit haveværktøj er for din egen sikkerheds skyld beskyttelsesisoleret og har ikke brug for nogen jordforbindelse. Driftsspændingen er 230 V AC, 50 Hz (for ikke-EU-lande 220 V). Brug kun godkendte forlængerledninger. Nærmere oplysninger fås ved henvendelse til din nærmeste autoriserede forhandler.

Det anbefales, at man for ekstra elektrisk sikkerhed anvender et fejlstrømsrelæ med en afbrydelsesstrøm på ikke over 30 mA. Dette fejlstrømsrelæ skal altid kontrolleres, før haveværktøjet anvendes.

Hold netkablet væk fra bevægelige dele og undgå enhver form for beskadigelser af netkablet for at undgå kontakt med spændingsførende dele.

Tilslutningsledningen skal kontrolleres for beskadigelser med regelmæssige mellemrum og må kun benyttes, når den er i fejlfri tilstand.

68 | Dansk

En beskadiget ledning må kun repareres på et autoriseret Bosch værksted.

Den benyttede forlængerledning skal være af typen H05VV-F eller H05RN-F.





Tips vedr. produkter, der **ikke sælges i GB:**

PAS PÅ: For din sikkerheds skyld er det nødvendigt, at stikket på haveværktøjet forbindes med forlængerledningen.

Koblingen på forlængerledningen skal være beskyttet mod stænkvand, være fremstillet af gummi eller være overtrukket med gummi. Forlængerledningen skal benyttes med en trækaflastning.

Symboler

De efterfølgende symboler er af betydning for at kunne læse og forstå brugsanvisningen. Læg mærke til symbolerne og overhold deres betydning. En rigtig forståelse af symbolerne er med til at sikre en god og sikker brug af haveværktøjet.

Symbol	Betydning
	Bevægelsesretning
	Reaktionsretning
	Start
	Stop
	Tilbehør/reservedele

Symbol Betydning



Bortskaffelse

Beregnet anvendelse

Maskinen er egnet til at fjerne små buske af enhver art, til at skære unge planter, til at skære tilbage og til at tynde ud i og fjerne ukrudt, langt græs og brændenælder i almindelige haver og kolonihaver.

Tekniske data

Friskærer	AFS 23-37	
Typenummer		3 600 HA9
Nominel optagen effekt	W	950
Omdrejningstal, ubelastet		
Skæreklinge	min ⁻¹	7000
Trådspole	min ⁻¹	6000
Skærebredde spole	cm	37
Skærebredde kniv	cm	23
Diameter tråd	mm	3,5
Trådtype		drejet
Knivtype		3-skær
Justerbart greb		Basisstation
Vægt svarer til EPTA-Procedure 01:2014	kg	5,2
Beskyttelsesklasse		□/II
Serienummer	se typeskilt på haveværktøjet	

Angivelserne gælder for en nominel spænding [U] på 230 V. Disse angivelser kan variere ved afvigende spændinger og i landespecifikke udførelser.

Læg mærke til typenummeret på typeskiltet til dit haveværktøj. Handelsbetegnelserne for de enkelte haveværktøjer kan variere.

Støj-/vibrationsinformation

Støjemissionsværdier bestemt iht. EN 50636-2-91.

		Trådspole	Kniv
Maskinens A-vurderede støjniveau er typisk:			
Lydtrykniveau	dB(A)	82,5	82,6
Lydeffektniveau	dB(A)	93,5	96,0
Usikkerhed K	dB	= 1,5	= 1,5
Brug høreværn!			
Samlede vibrationsværdier a_h (vektorsum for tre retninger) og usikkerhed K beregnet iht. EN 50636-2-91:			
Swingningsemmissionsværdi a_h	m/s ²	3,5	4,4
Usikkerhed K	m/s ²	= 1,5	= 1,5

Overensstemmelseserklæring

	Trådspole	Kniv
Vi erklærer som eneansvarlig, at det produkt, der er beskrevet under Tekniske data, opfylder alle bestemmelser i direktiverne 2011/65/EU, frem til 19. april 2016: 2004/108/EF, fra 20. april 2016: 2014/30/EU, 2006/42/EF, 2000/14/EF med tilhørende ændringer samt følgende standarder: EN 60335-1, EN 50636-2-91, EN 50581.		
2000/14/EF: Garanteret lydeffektniveau:	dB(A) 96,0	98,0
Procedurer for overensstemmelsesvurdering iht. bilag VI.		

Produktkategori: 33

Bemyndiget kontrolorgan:

DEKRA Certification B.V.

Meander 1051

6825 MJ Arnhem

Netherlands

Nr. 0344

Teknisk dossier (2006/42/EF, 2000/14/EF) ved:

Bosch Lawn and Garden Ltd., PT-HG/ENS-PA2,

Stowmarket, Suffolk IP14 1EY, England

Henk Becker

Helmut Heinzlmann

Executive Vice President

Head of Product Certification

Engineering

PT/ETM9

Henk Becker i.v. *Helmut Heinzlmann*

Robert Bosch GmbH, Power Tools Division
70764 Leinfelden-Echterdingen, GERMANY
07.12.2015

Nummereringerne refererer til illustrationerne på billedsiderne.

Handlingsmål	Fig.	Side
Leveringsomfang	1	248
Beskyttelseskærm monteres	2	249
Skæreklinge monteres	3	249
Trådspole og tråd monteres	4	250
Trådspole og tråd monteres	5	251
Montering af tilbageslagssikring/betjeningshenvi- sning til højrehåandede	6	252
Montering af tilbageslagssikring/betjeningshenvi- sning til venstrehåandede	7	252
Skulderbånd monteres		
Greblængde indstilles	8	253
Forlængerledning anbringes	9	253
Tænd/sluk	10	254
Arbejdsanvisninger	11	254
Rengøring	12	255
Lejring skæretråd	13	256
Valg af tilbehør	14	256

Montering og drift

- ▶ **Tilslut ikke haveværktøjet til stikdåsen, så længe det ikke er samlet helt.**
- ▶ **Skærehovedet fortsætter med at rotere i et par sekunder, efter at trimmeren er afbrudt. Vent, til skærehovedet står helt stille, før trimmeren tændes igen.**
- ▶ **Sluk og tænd ikke for trimmeren hurtigt efter hinanden.**
- ▶ **Fjern græsrester fra skærehovedet, før skærehovedet skiftes.**
- ▶ **Det anbefales at bruge skæreelementer, der er godkendt af Bosch. Ved andre skæreelementer kan skæresultatet afvige.**

Arbejdsanvisninger

Anvendelsesområde	Skæreværktøj
Fjernelse af buske af enhver art	Skæreklinge
Skæring af unge planter	Skæreklinge
Tilbageskæring/udtynding	Trådspole
Fjernelse af ukrudt	Trådspole/skæreklinge
Skæring af langt græs	Trådspole
Fjernelse af brændenælder	Trådspole/skæreklinge

70 | Dansk

Fejlsøgning



Symptom	Mulig årsag	Afhjælpning
Haveværktøj kører ikke	Strøm er afbrudt	Kontroller og tænd for strømmen
	Stikkontakt er defekt	Prøv en anden stikkontakt
	Forlængerledning er beskadiget	Ledning kontrolleres og skiftes, hvis den er beskadiget
	Defekt/sprunget sikring	Udskift sikring
	Overbelastningsbeskyttelse er udløst	Lad haveværktøj afkøle og start det igen
Haveværktøj kører i intervaller	Forlængerledning er beskadiget	Ledning kontrolleres og skiftes, hvis den er beskadiget Kontakt serviceforhandleren
	Haveværktøjets indvendige ledninger er beskadiget	Kontakt serviceforhandleren
Haveværktøj skærer ikke	Skæreklinge/tråd beskadiget	Skæreklinge/tråd skiftes (brug altid havehandsker)
Forstærkede vibrationer	Slåklinge beskadiget	Slåklinge skiftes (brug altid havehandsker)
	Slåtråd revet i stykket	Slåtråd skiftes
	Trådslåhoved snavset	Not rengøres i løbeskive
	Slåklingsmøtrik løs	Spænd slåklingsmøtrik med 20 Nm, vær opmærksom på, at slåklinge, løbeskive og trykskive er monteret centrert (brug altid havehandsker)
Dårligt skæreresultat og resterende plantestumper	Græs for højt, for tæt	Græs for højt: slås i etapper Græs for tæt: arbejd med mindre slåbredde pr. klipning
	Slåklinge uskarp	Slåklinge drejes/skiftes
	Slåklinge defekt	Kontroller haveværktøjets underside og frigør det evt. for græs (brug altid havehandsker)
	Trådslåhoved snavset	Not rengøres i løbeskive
Slåklingsmøtrik kan ikke åbnes	Beskadiget gevind på møtrik eller aksel	Smør aksel for at lette åbning
	Låsestift er ikke placeret korrekt	Før låsestift ind igen og tryk let på den, mens akslen drejes
Slåklinge roterer ikke	Slåklinge defekt	Kontroller haveværktøjets underside og frigør det evt. for græs (brug altid havehandsker)
	Slåklingsmøtrik løs	Spænd slåklingsmøtrikken, vær opmærksom på, at slåklinge, løbeskive og trykskive er monteret centrert (brug altid havehandsker) (se Fig. 3)
	Græs for højt, for tæt	Græs for højt: slås i etapper Græs for tæt: arbejd med mindre slåbredde pr. klipning
Dårlig slåydelse	Beskyttelsesskærm snavset	Rengør beskyttelsesskærm indvendig
	Slåklinge uskarp	Slåklinge drejes/skiftes
	Ingen slåtråd	Påfyld slåtråd
	Dårlig motorydelse	Fjern skæreværktøj med løbeskive og rengør not i løbeskive

Kan du ikke løse problemet vha. fejlsøgetabellen, bedes du først kontakte din forhandler.

Kundeservice og brugerrådgivning

www.bosch-garden.com

Det 10-cifrede typenummer på haveværktøjets typeskilt skal altid angives ved forespørgsler og bestilling af reservedele.

Dansk

Bosch Service Center
Telegrafvej 3
2750 Ballerup
På www.bosch-pt.dk kan der online bestilles reservedele eller oprettes en reparations ordre.
Tlf. Service Center: 44898855
Fax: 44898755
E-Mail: vaerktoej@dk.bosch.com

Bortskaffelse

Smid ikke haveværktøjet ud sammen med det almindelige husholdningsaffald!

Gælder kun i EU-lande:



Iht. det europæiske direktiv 2012/19/EU om affald af elektrisk og elektronisk udstyr (WEEE) og omsætning af dette til national ret skal kasseret elektrisk og elektronisk udstyr indsamles separat og genbruges iht. gældende miljøforskrifter.

Ret til ændringer forbeholdes.

Svenska

Säkerhetsanvisningar

Beskrivning av symbolerna på trädgårdsredskapet



Allmän varning för riskmoment.



Läs noga igenom bruksanvisningen.



Se till att personer som står i närheten inte skadas av föremål som eventuellt slungas ut.



Varning: Håll ett betryggande avstånd från trädgårdsredskapet när det är igång.



Beakta skärskivans bakslag.



Dra ur stickproppen innan inställnings- eller rengöringsarbeten utförs på trädgårdsredskapet, när trädgårdsredskapet är utan uppsikt en längre tid eller om nätsladden är skadad eller tilltrasslad.



Bär hörselskydd och skyddsglasögon.



Använd skyddshjälm.



Bär skyddshandskar.



Använd skyddsstövlar.



Använd inte trädgårdsredskapet i regn och utsätt det inte heller för regn.

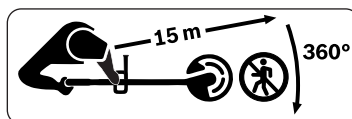

Kontrollera att ingen blir skadad av utslungade främmande partiklar. Håll vid användning i närheten befintliga personer på betryggande avstånd från trädgårdsredskapet.



Produktens typiska A-vägda ljudnivå med monterat saxskär.



Produktens typiska A-vägda ljudnivå med monterad spole.

Allmänna säkerhetsanvisningar för elverktyg

⚠ VARNING Läs noga igenom alla säkerhetsanvisningar och instruktioner. Fel som uppstår till följd av att säkerhetsanvisningarna och instruktionerna inte följts kan orsaka elstöt, brand och/eller allvarliga personskador.

Ta väl vara på säkerhetsanvisningarna och instruktionerna för framtida behov.

- ▶ Innan trädgårdsredskapet tas i bruk kontrollera att strömförsörjningskabeln resp. skarvsladden inte skadats eller åldrats. Om nätsladden under arbetet skadats, dra genast stickproppen ur nätuttaget. **BERÖR INTE NÄTSLADDEN INNAN DU DRAGIT UR STICKPROPPEN.** Använd inte trädgårdsredskapet om nätsladden är skadad eller sliten.
- ▶ Om nätsladden måste bytas ut för att bibehålla verktygets säkerhet, ska byte ske hos tillverkaren, en auktoriserad serviceverkstad eller en för arbetet kvalificerad person.
- ▶ Kontrollera innan användning visuellt att trädgårdsredskapet är felfritt. Kontroll bör även ske när trädgårdsredskapet har fallit ned eller utsatts för en kraftig stöt.
- ▶ **För ökat skydd rekommenderar vi att använda en FI-jordfelsbrytare (RCD) med en utlösningsström på högst 30 mA. Denna FI-jordfelsbrytare ska kontrolleras före varje användning.**
- ▶ Se till att ventilationsöppningarna alltid hålls rena.

Användning

- ▶ Beakta bilderna vid montering av trädgårdsredskapet, demontering sker i omvänd ordningsföljd.
- ▶ Ta loss svärdskyddet innan redskapet används.
- ▶ Använd inte trädgårdsredskapet för skärning av väggar.
- ▶ Låt aldrig barn eller personer som inte är förtrogna med bruksanvisningen använda trädgårdsredskapet. Nationella föreskrifter begränsar eventuellt tillåten ålder för användning. När trädgårdsredskapet inte används ska det förvaras oåtkomligt för barn.
- ▶ Trädgårdsredskapet får inte användas av person (inklusive barn) med begränsad fysisk, sensorisk eller psykisk förmåga och/eller som saknar den erfarenhet och kunskap som krävs för hantering. Undantag görs om personen övervakas av en ansvarig person som kan undervisa i trädgårdsredskapets användning. Barn bör övervakas för att säkerställa att de inte leker med trädgårdsredskapet.
- ▶ Använd aldrig trädgårdsredskapet när personer, speciellt då barn eller husdjur, uppehåller sig i närheten.
- ▶ Användaren eller ägaren ansvarar för olyckor och skador som drabbar andra människor eller deras egendom.
- ▶ Använd tjocka långbyxor, stadiga skor och handskar. Undvik alltid vida kläder, smycken, korta byxor, sandaler och arbeta inte barfota.

- ▶ Granska noga gräsmattan innan du startar och plocka bort stenar, kvistar, ståltrådar, ben och andra främmande föremål.
- ▶ Använd inte trädgårdsredskapet i nätkablars närhet.
- ▶ Kontrollera alltid innan arbetet påbörjas att skärskivan eller skärskivans mutter inte är utslitna eller skadade. Byt alltid samtidigt ut utslitna eller skadade skärskivor och skärskivans muttrar för att undvika obalans.
- ▶ Arbeta endast i dagsljus eller vid god belysning.
- ▶ Använd inte trädgårdsmaskiner i dåligt väder, särskilt inte när det finns risk för åska.
- ▶ Använd trädgårdsredskapet speciellt aktsamt i vått gräs/sly.
- ▶ Ge vid arbete med trädgårdsredskapet akt på att stå stadigt, promenera endast, spring aldrig.
- ▶ Se till att du står stadigt och håller balansen. Överansträng dig inte.
- ▶ Bär vid användning av trädgårdsredskapet hörselskydd och skyddsglasögon.
- ▶ Under arbetet med trädgårdsredskapet använd såväl skyddsglasögon enligt EN 166 som hörselskydd.
- ▶ Elverktyget får inte användas med skadade skyddsanordningar, bakslagsskydd eller kåpor och inte heller om dessa saknas.
- ▶ Använd inte trädgårdsredskapet med skärskiva i omedelbar närhet av nät- eller skarvsladdar.
- ▶ Kontrollera före och efter varje användning att trädgårdsredskapet inte har slitage eller skador.
- ▶ Om ett fel uppstår, följ instruktionerna i avsnittet felsökning.
- ▶ Om ett olycksfall inträffar, frånkoppla maskinen från elnätet innan du vidtar övriga åtgärder.
- ▶ Använd inte trädgårdsredskapet när du är trött eller om du är påverkad av alkohol, droger eller mediciner.
- ▶ **Arbete på sluttning kan innebära fara.**
 - Arbeta inte med trädgårdsredskapet på ytterst branta sluttningar.
 - Se till att du har bra fotfäste på lutande mark och vått gräs.
 - Arbeta alltid tvärs mot sluttande ytor och aldrig uppåt och nedåt.
 - Var ytterst försiktig när riktningen växlas.
- ▶ Håll händerna och fötterna borta från skärverktyget, speciellt då du startar motorn.
- ▶ Koppla ifrån trädgårdsredskapet då du transporterar det till eller från arbetsplatsen.
- ▶ Koppla från trädgårdsredskapet och dra stickproppen ur nätuttaget:
 - alltid när du lämnar trädgårdsredskapet utan uppsikt,
 - innan blockeringar åtgärdas,
 - när nätsladden blivit tilltrasslad,
 - innan utbyte av skäranordning,
 - när kontroll, rengöring eller arbeten utförs på trädgårdsredskapet,
 - efter kontakt med främmande föremål. Kontrollera genast trädgårds-

74 | Svenska

redskapet avseende skada och låt det vid behov repareras,
– när trädgårdsredskapet börjar vibrerar på ovanligt sätt (kontrollera genast).

- ▶ Vänta tills redskapets alla roterande delar stannat fullständigt innan du berör dem. Skärelementen roterar en stund efter det trädgårdsredskapet stängts av och detta kan leda till kroppsskada.
- ▶ **Gör inga förändringar på trädgårdsredskapet.** Otillåtna förändringar kan menligt påverka trädgårdsredskapets säkerhet och leda till kraftigare buller och vibrationer.
- ▶ Förvara trädgårdsredskapet på ett säkert och torrt ställe utom räckhåll för barn. Ställ inte upp andra föremål på trädgårdsredskapet.
- ▶ **Använd endast Bosch trädgårdstillbehör, som är rekommenderade och godkända för detta redskap. (se bild 14)**
- ▶ Vid längre användning av trädgårdsredskapet (eller andra maskiner) utsätts användaren för vibrationer som kan förorsaka vita fingrar (Raynaud-fenomenet) eller ett karpaltunnelsyndrom.
- ▶ Därvid är händernas beröringskänsla och temperaturreglering nedsatt, känslolöshet och en brännande känsla kan uppträda och till och med nerv- och blodcirkulationsskador samt vävnadskallbrand.
- ▶ Rådfråga din läkare, om du har symptom som alstrats av vibrationsöverbelastning. Till dessa symptom hör känslolöshet, beröringskänslolös-

het, kittlande och stickande känsla, smärta, kraftlöshet, förändring av hudfärgen eller hudens tillstånd. Dessa symptom uppstår i allmänhet på fingrar, händer eller handleder.

- ▶ Använd alltid trädgårdsredskapet med korrekt stöd. Ge akt på att du alltid håller i trädgårdsredskapets främre och bakre handtag och begränsa arbetstiden vid behov.
- ▶ Räkna med trädgårdsredskapets bakslag om kniven plötsligt träffar ett hårt oblekt eller vid kapning av buskar eller snår. Försök minimera effekten av bakslag.
- ▶ Trädgårdsredskapet är konstruerat för användning med en axelrem. Anpassa remmen så att verktyget är riktigt balanserat, arbetet med redskapet är då mindre tröttande.
- ▶ Täck alltid vid transport och lagring över skärskivan med ett passande skydd.
- ▶ Håll nätsladden på betryggande avstånd från skärverktyget.

Service

- ▶ **Använd alltid skyddshandskar när åtgärder krävs i närheten av den skarpa kniven.**
- ▶ **Utför regelbundet följande underhållsåtgärder för att garantera en lång och tillförlitlig brukstid:**
- ▶ Granska att alla muttrar, bultar och skruvar sitter stadigt fast; detta garanterar att trädgårdsredskapets tillförlitlighet upprätthålls. Använd då det medlevererade verktyget.

- ▶ Kontrollera trädgårdsredskapet och byt av säkerhetsskäl ut förslitna och skadade delar.
- ▶ **Kontrollera att reservdelarna är godkända av Bosch.**
- ▶ Låt skador repareras endast hos en auktoriserad Bosch-serviceverkstad.
- ▶ **Kontrollera innan transport och lagring, att trädgårdsredskapet är rent och fritt från rester. Rengör vid behov med en mjuk, torr borste.**
- ▶ Avlägsna alla avlagringar mellan skärhuvudet och skyddskåpan. För kompakt lagring kan trädgårdsredskapets skaft demonteras. (se bild 3)

Elektrisk säkerhet

- ▶ **Obs! Före serviceåtgärder eller rengöring stäng av trädgårdsredskapet och dra ur stickproppen. Detta gäller även om nätsladden skadats eller är tilltrasslad.**

Trädgårdsredskapet är skyddsisolerat och kräver därför ingen jordning. Driftspänningen är 230 V AC, 50 Hz (för icke EU-länder 220 V). Använd endast godkända skarvsladdar. För information kontakta auktoriserad kundservice.

För ökat skydd rekommenderar vi att använda en FI-jordfelsbrytare (RCD) med en utlösningström på högst 30 mA. Denna FI-jordfelsbrytare ska kontrolleras före varje användning.

Håll nätsladden på avstånd från rörliga delar och hindra nätsladdens skada för att undvika kontakt med spänningsförande delar.

Anslutningsladden måste regelbundet kontrolleras avseende skador och får endast användas i felfritt tillstånd.







Om anslutningsladden skadats får den repareras endast i en auktoriserad Bosch-verkstad.

Använd endast skarvsladdar med beteckningen H05VV-F eller H05RN-F. Anvisningar för produkter som **inte säljs i GB:**

OBSERVERA: För din säkerhet krävs att trädgårdsredskapets stickpropp ansluts till skarvsladden. Skarvsladdens koppling måste skyddas mot stänkvatten, bestå av gummi eller ha gummimantel. Skarvsladden ska vara försedd med dragavlastning.

Symboler

Symbolerna nedan är viktiga för att kunna läsa och förstå bruksanvisningen. Lägga symbolerna och deras betydelse på minnet. Korrekt tolkning av symbolerna bidrar till bättre och säkrare användning av trädgårdsredskapet.

Symbol	Betydelse
	Rörelseriktning
	Reaktionsriktning
	Inkoppling
	Urkoppling
	Tillbehör/reservdelar
	Avfallshantering

Ändamålsenlig användning

Maskinen lämpar sig för avlägsnande av mindre snår och buskar, för kapning av plantor, för röjning och gallring och för avlägsnande av ogräs, långt gräs och brännässlor på gården och i hemmaträdgården.

76 | Svenska

Tekniska data

Friklippare	AFS 23-37	
Produktnummer		3 600 HA9
Upptagen märkeffekt	W	950
Tomgångsvarvtal		
Skärskiva	min ⁻¹	7000
Trådspole	min ⁻¹	6000
Snittbredd med spole	cm	37
Snittbredd med kniv	cm	23

Uppgifterna gäller för en märkspänning på [U] 230 V. Vid avvikande spänning och för utföranden i vissa länder kan uppgifterna variera.

Beakta produktnumret på trädgårdsredskapets typskylt. Handelsbeteckningarna för enskilda trädgårdsredskap kan variera.

Friklippare	AFS 23-37	
Trådens diameter	mm	3,5
Trådtyp		flätad
Knivtyp		3-element
Ställbart handtag		Basstation
Vikt enligt EPTA-Procedure 01:2014	kg	5,2
Skyddsklass		□ / II
Serienummer		se dataskylten på trädgårdsredskapet

Uppgifterna gäller för en märkspänning på [U] 230 V. Vid avvikande spänning och för utföranden i vissa länder kan uppgifterna variera.

Beakta produktnumret på trädgårdsredskapets typskylt. Handelsbeteckningarna för enskilda trädgårdsredskap kan variera.

Buller-/vibrationsdata

Bullernivåvärde förmedlas enligt EN 50636-2-91.

Verktygets A-vägda ljudnivå är i typiska fall:

		Trådspole	Kniv
Ljudtrycksnivå	dB(A)	82,5	82,6
Ljudeffektnivå	dB(A)	93,5	96,0
onoggrannhet K	dB	= 1,5	= 1,5

Använd hörselskydd!

Totala vibrationsemissionsvärden a_h (vektorsumma ur tre riktningar) och osäkerhet K framtagna enligt EN 50636-2-91:

		Trådspole	Kniv
Vibrationsemissionsvärde a_h	m/s ²	3,5	4,4
osäkerhet K	m/s ²	= 1,5	= 1,5

Försäkran om överensstämmelse 



Vi intygar under ensamt ansvar att den produkt som beskrivs under Tekniska data uppfyller alla gällande bestämmelser i direktiven 2011/65/EU, till 19 april 2016: 2004/108/EG, från 20 april 2016: 2014/30/EU, 2006/42/EG, 2000/14/EG inklusive ändringar och stämmer överens med följande standarder: EN 60335-1, EN 50636-2-91, EN 50581. 2000/14/EG: Garanterad ljudeffektnivå: Bedömningsmetod för överensstämmelse enligt bilaga VI.

Produktkategori: 33
Nämnd provningsanstalt:
DEKRA Certification B.V.
Meander 1051
6825 MJ Arnhem
Netherlands
Nr. 0344

Teknisk tillverkningsdokumentation (2006/42/EG, 2000/14/EG) fås från:
Bosch Lawn and Garden Ltd., PT-HG/ENS-PA2,
Stowmarket, Suffolk IP14 1EY, England

Henk Becker
Executive Vice President
Engineering

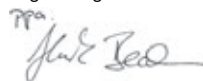
Helmut Heinzelmann
Head of Product Certification
PT/ETM9

 i.V. 

Robert Bosch GmbH, Power Tools Division
70764 Leinfelden-Echterdingen, GERMANY
07.12.2015

Montering och drift

- ▶ Trädgårdsredskapet får anslutas till nätuttaget först sedan det monterats fullständigt.
- ▶ Efter fränkoppling av friklipparen roterar skärhuvudet ännu några sekunder. Vänta tills skärhuvudet stannat innan friklipparen återinkopplas.
- ▶ Koppla inte från och på i korta intervaller.
- ▶ Avlägsna fastnat gräs från skärhuvudet när du byter skärhuvud.
- ▶ Vi rekommenderar att endast använda skärelement som Bosch godkänt. Om andra skärelement används kan resultatet avvika.

Numreringen hänför sig till bilderna på bildsidorna.

Handlingsmål	Figur	Sida
Leveransen omfattar	1	248
Montering av klingskyddet	2	249
Sammanfoga skaftet	3	249
Montera skärskivan	4	250
Montering av trådspole och tråd	5	251
Montering av bakslagsskydd/ användningsinstruktion för högerhänta	6	252
Montering av bakslagsskydd/ användningsinstruktion för vänsterhänta	7	252

Handlingsmål	Figur	Sida
Montera axelremmen		
Inställning av skaftets längd	8	253
Anslut skarvsladden	9	253
In-/urkoppling	10	254
Arbetsanvisningar	11	254
Rengöring	12	255
Trådspolens lagring	13	256
Välj tillbehör	14	256

Arbetsanvisningar

Användningsområde	Skärverktyg
Avlägsna häckar/snår	Skärskiva
Skärning av plantor	Skärskiva
Röjning/gallring	Trådspole
Avlägsna ogräs	Trådspole/skärskiva
Skärning av långt gräs	Trådspole
Avlägsna brännässlor	Trådspole/skärskiva

Felsökning



Symptom	Möjlig orsak	Åtgärd
Trädgårdsredskapet fungerar inte	Nätspänning saknas	Kontrollera och slå på
	Nätuttaget defekt	Använd ett annat nätuttag
	Skarvsladden har skadats	Kontrollera kabeln och byt ut om den skadats
	Säkringen har löst ut	Byt ut säkringen
Trädgårdsredskapet går med avbrott	Överbelastningsskyddet har löst ut	Låt trädgårdsredskapet svalna och starta sedan på nytt
	Skarvsladden har skadats	Kontrollera kabeln och byt ut om den skadats Uppsök kundservicen
Trädgårdsredskapet klipper inte	Trädgårdsredskapets inre kablar defekta	Uppsök kundservicen
	Skärskivan/tråden skadad	Byte av skärskiva/tråd (använd alltid trädgårds- handskar)

78 | Svenska

Symptom	Möjlig orsak	Åtgärd
Förstärkta vibrationer	Skärskivan skadad	Byt skärskiva (använd alltid trädgårdshandskar)
	Klipptråden har gått av	Byt klipptråd
	Tråd huvudet nedsmutsat	Rengör löpskålens spår
	Skärskivans mutter lös	Spänn skärskivans mutter med 20 Nm se till att skärskivan, löpskålen och tryckskivan är monterade centrerat (använd alltid trädgårdshandskar)
Dåligt skärresultat och resterande plantstumpar	Gräset för högt, för tätt	Gräset för högt: Klipp i etapper Gräset för tätt: Arbeta med mindre klippbredd vid varje klippning
	Skärskivan trubbig	Vänd/byt skärskiva
	Skärskivan tilltäppt	Kontrollera trädgårdsredskapets undersida och rengör den vid behov (använd alltid trädgårds-handskar)
	Tråd huvudet nedsmutsat	Rengör löpskålens spår
Skärskivans mutter kan inte öppnas	Skadad gänga på muttern eller axeln	Smörj axeln för att underlätta öppnandet
	Låsstiftet felplacerat	Sätt in låsstiftet på nytt och tryck lätt in medan axeln roteras
Skärskivan roterar inte	Skärskivan tilltäppt	Kontrollera trädgårdsredskapets undersida och rengör den vid behov (använd alltid trädgårds-handskar)
	Skärskivans mutter lös	Spänn skärskivans mutter, se till att skärskivan, löpskålen och tryckskivan är monterade centrerat (använd alltid trädgårdshandskar) (se bild 3)
	Gräset för högt, för tätt	Gräset för högt: Klipp i etapper Gräset för tätt: Arbeta med mindre klippbredd vid varje klippning
Dålig skäreffekt	Skyddshuven nedsmutsad	Rengör insidan av skyddshuven
	Skärskivan trubbig	Vänd/byt skärskiva
	Ingen klipptråd	Fyll på klipptråd
	Svag motoreffekt	Ta loss skärverktyget och löpskålen, rengör löpskålens spår

Om du inte kan lösa problemet med hjälp av felsökningstabellen, vänd dig först till din återförsäljare.

Kundtjänst och användarrådgivning

www.bosch-garden.com

Var vänlig ange vid förfrågningar och reservdelsbeställningar produktnumret som består av 10 siffror och som finns på trädgårdsredskapets typskylt.

Svenska

Bosch Service Center
Telegrafvej 3
2750 Ballerup
Danmark
Tel.: (08) 7501820 (inom Sverige)
Fax: (011) 187691

Avfallshantering

Släng inte trädgårdsredskap i hushållsavfall!

Endast för EU-länder:



Enligt det europeiska direktivet 2012/19/EU för elektriska och elektroniska apparater och dess modifiering till nationell lag måste obrukbara elektriska och elektroniska apparater omhändertas separat och lämnas in för återvinning på miljövänligt sätt.

Ändringar förbehålles.

Norsk

Sikkerhetsinformasjon

Forklaring av symbolene på hageredskapet



Generell fareinformasjon.



Les gjennom denne driftsinstruksen.



Pass på at personer som står i nærheten ikke skades av fremmedlegemer som slynges bort.



Advarsel: Pass på å holde sikker avstand til hageredskapet mens du arbeider.



Du må regne med tilbakeslag fra kuttebladet.



Trekk ut nettstøpselet før du foretar innstillings- eller rengjøringsarbeider på hageredskapet hvis hageredskapet en stund blir uten oppsyn eller hvis nettleidingen er skadet eller floket.



Bruk vernebriller og hørselvern.



Bruk vernehjelm.



Bruk vernehansker.



Bruk sikkerhetsstøvler.



Ikke bruk hageredskapet i regn eller la den stå ute i regnvær.

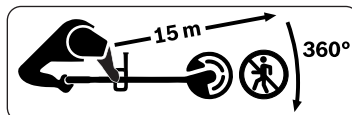

Pass på at personer ikke skades av fremmedlegemer som slynges bort. Pass på at personer som står i nærheten holder sikker avstand til hageredskapet under drift.



Typisk A-bedømt støynivå for produktet med montert knivblad.



Typisk A-bedømt støynivå for produktet med montert spole.

Generelle advarsler for elektroverktøy

ADVARSEL Les alle sikkerhetsinformasjoner og instruksjoner.

Feil ved overholdelsen av sikkerhetsinformasjonene og instruksene kan forårsake elektrisk støt, brann og/eller alvorlige skader.

Oppbevar alle sikkerhetsinformasjoner og instruksjoner for fremtidig bruk.

- ▶ Kontroller strømforsynings- hhv. forlengelseskabelen for skader eller tegn på aldring. Hvis kabelen blir skadet under bruk, trekk straks støpselet ut av stikkontakten. **IKKE BERØR KABELEN FØR DEN ER TRUKKET UT.** Ikke bruk hageredskapet hvis kabelen er skadet eller slitt.
- ▶ Hvis det er nødvendig å skifte ut tilkopplingsledningen, må dette gjøres av produsenten, autoriserte serviceverksteder eller en annen kvalifisert person, slik at det ikke oppstår fare for sikkerheten.

- Foreta en visuell kontroll for signifikante mangler før bruk. Denne kontrollen må likeledes skje hvis hageredskapet har falt ned eller var utsatt for et betydelig støt.

► **Til øking av sikkerheten anbefales det å bruke en jordfeilbryter (RCD) med en jordfeilstrøm på maksimalt 30 mA. Denne jordfeilbryteren skal kontrolleres før hver bruk.**

- Sikre at lufteslissene alltid er frie for rester.

Betjening

- Vær ved monteringen av hageredskapet oppmerksom på bildene, demonteringen skjer i omvendt rekkefølge.

- Fjern knivbeskyttelsen før bruk.

- Ikke bruk hageredskapet for å kutte vegger.

- La aldri barn eller personer som ikke er kjent med disse instruksene få lov til å bruke hageredskapet. Nasjonale forskrifter innskrenker eventuelt brukers alder. Oppbevar hageredskapet utilgjengelig for barn når det ikke er i bruk.

- Dette hageredskapet er ikke beregnet til å brukes av personer (inkludert barn) med innskrenkede fysiske, sensoriske eller intellektuelle evner eller manglende erfaring og/eller manglende kunnskaper, hvis de ikke er under oppsyn eller får instruksjoner om bruken av en person som er ansvarlig for deres sikkerhet.

Barn må være under oppsyn for å forhindre at de leker med hageredskapet.

- Bruk aldri hageredskapet mens det oppholder seg personer, spesielt

barn eller husdyr i umiddelbar nærhet.

- Brukeren er ansvarlig for uhell eller skader på andre mennesker eller deres eiendom.

- Bruk lange, kraftige bukser, solide sko og hansker. Ikke bruk vide klær, smykker, korte bukser, sandaler og arbeid aldri barfot.

- Undersøk flaten som skal bearbejdes nøye og fjern steiner, stokker, tråder eller andre fremmedlegemer.

- Ikke bruk hageredskapet på steder hvor det befinner seg nettkabler.

- Kontroller alltid før bruk om kutteblad eller kuttebladmutter er slitt eller skadet. Skift ut slitte eller skadede kutteblader samt kuttebladmutre alltid som helt sett for å unngå ubalanse.

- Arbeid bare ved dagslys eller godt kunstig lys.

- Du må ikke arbeide med hageredskapet i dårlig vær, spesielt når det trekker opp til torden.

- Bruk hageredskapet spesielt omhyggelig i vått gress/buskerverk.

- Pass ved arbeidet med hageredskapet på at du står stabilt; bare gå, du må aldri løpe.

- Stå stabilt og alltid med balanse. Overanstreng deg ikke.

- Bruk ved arbeidet med hageredskapet hørselvern og vernebriller.

- Bruk både en vernebrille iht. EN 166 og et hørselvern når du betjener hageredskapet.

- Bruk hageredskapet aldri med manglende eller defekte verneplater, tilbakeslagssikringer eller deksler.

- ▶ Ikke bruk hageredskapet med kutteblad i umiddelbar nærhet av nett-/skjøtekabler.
- ▶ Kontroller hageredskapet før og etter hver bruk for slitasje eller skader.
- ▶ Hvis det oppstår en feil, følg avsnittet feilsøking.
- ▶ Hvis det skjer en ulykke, kople maskinen fra nettet før du treffer andre tiltak.
- ▶ Ikke bruk hageredskapet når du er trøtt eller syk eller påvirket av alkohol, narkotika eller medikamenter.
- ▶ **Det kan være farlig å arbeide i skråninger.**
 - Ikke arbeid med hageredskapet i spesielt bratte skråninger.
 - På skrå flater eller vått gress må du passe på å stå stødig.
 - Arbeid med hageredskapet på skrå flater alltid på tvers og aldri opp- og nedover.
 - Vær svært forsiktig når du skifter retning i skråninger.
- ▶ Hold hendene og føttene dine alltid borte fra skjæreverktøyet, spesielt ved innkopling av motoren.
- ▶ Slå av hageredskapet når det transporteres fra/til arbeidsflaten.
- ▶ Slå av hageredskapet og trekk støpselet ut av stikkontakten:
 - alltid når du lar hageredskapet stå uten oppsyn,
 - før blokkeringer fjernes,
 - når kablet er blitt floket,
 - før utskiftingen av skjæreinnretningen,
 - når du sjekker, rengjør eller arbeider på hageredskapet,
 - etter kollisjon med et fremmedlegeme. Sjekk straks om hageredskapet er skadet og la det om nødvendig repareres,
 - hvis hageredskapet begynner å vibrere uvanlig sterkt (må straks sjekkes).
- ▶ Vent til det roterende skjæreverktøyet har stanset helt før du tar på det. Skjæreverktøyet roterer fremdeles videre etter at trimmeren er slått av og kan føre til skader.
- ▶ **Ikke utfør endringer på hageredskapet.** Ikke tillatte endringer kan innskrenke sikkerheten til hageredskapet og føre til mer støy og vibrasjoner.
- ▶ Oppbevar hageredskapet på et sikkert, tørt sted utilgjengelig for barn. Sett ingen andre gjenstander på hageredskapet.
- ▶ **Bruk bare Bosch utstyr til hageredskaper som er anbefalt og tillatt for bruk sammen med dette redskapet. (se bilde14)**
- ▶ Ved lengre bruk av hageredskapet (eller andre maskiner) utsettes brukeren for vibrasjoner som kan forårsake likfingre (Raynauds sykdom) eller et karpaltunnelsyndrom.
- ▶ Derved er hendenes følesans og temperaturregulering innskrenket, det kan oppstå døvheter og en brennende følelse hen til skader på nerver og blodomløpet samt vevsnekroser.
- ▶ Spør legen din når du fastslår symptomer som hentyder på overbelastninger på grunn av vibrasjon. Disse symptomene innbefatter nummenhet, følelsetap, kløe, stikkende smerter, smerter, kraftløshet, for-

andringer av hudfargen eller hudens tilstand. Disse symptomene oppstår som oftest i fingre, hender eller håndledd.

- ▶ Bruk hageredskapet alltid med den riktige adapteren. Pass på at du alltid holder hageredskapet i det fremre eller bakre håndtaket og begrenns om nødvendig arbeidstiden.
- ▶ Du må regne med et tilbakeslag fra hageredskapet når kniven plutselig treffer på en hard gjenstand eller ved kutting av busker eller kratt. Forsøk å minimere effektene til tilbakeslag.
- ▶ Dette hageredskapet er konstruert for bruk med en skulderstropp. Tilpass stroppen slik at verktøyet er riktig utbalansert, arbeidet med redskapet er da mindre trettende.
- ▶ Tildekk kuttebladet ved transport og lagring alltid med en egnet beskyttelse.
- ▶ Hold strømkabelen unna skjæreverktøyet.

Vedlikehold

- ▶ **Bruk alltid vernehansker når du håndterer eller arbeider i nærheten av de skarpe knivene.**
- ▶ **Gjennomfør følgende vedlikeholdsarbeider regelmessig for å sikre en lang og pålitelig bruk:**
 - ▶ Sikre at alle mutre, bolter og skruer sitter fast, slik at en sikker arbeidstilstand for hageredskapet er garantert. Bruk til dette det medleverte verktøyet.
 - ▶ Sjekk hageredskapet og skift for sikkerhets skyld ut slitte eller skadede deler.

▶ **Kontroller at deler som må skiftes ut er frigitt av Bosch.**

- ▶ La hageredskapet bare repareres av et autorisert Bosch-verksted.
- ▶ **Forviss deg før transporten og lagringen om at hageredskapet er rent og uten rester. Rengjør om nødvendig med en myk, tørr børste.**
- ▶ Fjern alle avleiringer mellom kuttehode og vernedeksel. For kompakt lagring kan hageredskapet tas av fra skaftet. (se bilde 3)

Elektrisk sikkerhet

- ▶ **OBS! Før vedlikeholds- eller rengjøringsarbeider utføres, må du slå av hageredskapet og trekke ut støpselet. Det samme gjelder hvis strømledningen er skadet, kuttet eller oppviklet.**

Hageredskapet er til sikkerhet dobbeltisolert og trenger ingen jording. Driftsspenningen er 230 V AC, 50 Hz (for ikke-EU-land 220 V). Bruk kun godkjente forlengelseskabler. Du får informasjon hos din autoriserte kundeservice.

Til øking av sikkerheten anbefales det å bruke en jordfeilbryter (RCD) med en jordfeilstrøm på maksimalt 30 mA. Denne jordfeilbryteren skal kontrolleres før hver bruk.

Hold nettkabelen borte fra bevegelige deler og unngå enhver skade på nettkabelen for å unngå kontakt med spenningsførende deler.

Tilkopplingsledningen må sjekkes mht. skader med jevne mellomrom og må kun brukes i en feilfri tilstand.

Hvis tilkoplingsledningen er skadet må den kun repareres av et autorisert Bosch-verksted.





Det må kun brukes skjøteledninger av typen H05VV-F eller H05RN-F.

Informasjon for produkter som **ikke selges i GB:**

OBS! For din egen sikkerhet er det nødvendig at støpselet på hageredskapet forbindes med skjøteledningen. Koplingen til skjøteledningen må være beskyttet mot vannsprut, bestå av gummi eller ha gummitrekk. Skjøteledningen må brukes med strekkavlastning.

Symboler

Nedenstående symboler er viktige for lesing og forståelse av driftsinstruksen. Legg merke til symbolene og deres betydning. En riktig tolkning av symbolene hjelper deg med å bruke hageredskapet på en bedre og sikrere måte.

Symbol	Betydning
	Bevegelsesretning
	Reaksjonsretning
	Innkobling
	Utkobling
	Tilbehør/reservedeler

Symbol Betydning



Deponering

Formålmessig bruk

Maskinen er egnet for fjerning av mindre busker, for klipping av ungplanter, for å skjære tilbake og tynne ut og for fjerning av ugress, høyt gress og brennesler i private hager.

Tekniske data

Buskkutter		AFS 23-37
Produktnummer		3 600 HA9
Opptatt effekt	W	950
Tomgangsturtall		
Kutteblad	min ⁻¹	7000
Trådspole	min ⁻¹	6000
Skjærebredde spole	cm	37
Skjærebredde kniv	cm	23
Diameter tråd	mm	3,5
Trådtype		tvinnet
Knivtype		3-egget
Justerbart håndtak		Ja
Vekt tilsvarende EPTA-Procedure 01:2014	kg	5,2
Beskyttelsesklasse		□/II
Serienummer		se typeskiltet på hageredskapet

Informasjonene gjelder for nominell spenning [U] på 230 V. Ved avvikende spenning og på visse nasjonale modeller kan disse informasjonene variere noe.

Legg merke til produktnummeret på typeskiltet til hageredskapet ditt. Handelsbetegnelsene for de enkelte hageredskapene kan variere.

Støy-/vibrasjonsinformasjon

Støyutslippsverdier målt i henhold til EN 50636-2-91.

		Trådspole	Kniv
Maskinens A-bedømte typiske støynivå er:			
lydtryknivå	dB(A)	82,5	82,6
lydeffektnivå	dB(A)	93,5	96,0
usikkerhet K	dB	= 1,5	= 1,5
Bruk hørselvern!			
Totale vibrasjonsverdier a_h (vektorsum for tre retninger) og usikkerhet K beregnet iht. EN 50636-2-91:			
Svingningsemisjonsverdi a_h	m/s ²	3,5	4,4
Usikkerhet K	m/s ²	= 1,5	= 1,5

84 | Norsk

Samsvarserklæring

	Trådspole	Kniv
Vi erklærer under eneansvar at produktet som er beskrevet under «Tekniske data» er i overensstemmelse med alle relevante bestemmelser i direktivene 2011/65/EU, til 19. april 2016: 2004/108/EC, fra 20. april 2016: 2014/30/EU, 2006/42/EC, 2000/14/EC inkludert endringer, og følgende standarder: EN 60335-1, EN 50636-2-91, EN 50581.		
2000/14/EC: Garantert lydeffektnivå:	dB(A) 96,0	98,0
Samsvarsbedømmelsesmetode jf. tillegg VI.		

Produktkategori: 33

Angitt instans:
DEKRA Certification B.V.
Meander 1051
6825 MJ Arnhem
Netherlands
Nr. 0344

Tekniske data (2006/42/EC, 2000/14/EC) hos:
Bosch Lawn and Garden Ltd., PT-HG/ENS-PA2,
Stowmarket, Suffolk IP14 1EY, England

Henk Becker Helmut Heinzelmann
Executive Vice President Head of Product Certification
Engineering PT/ETM9

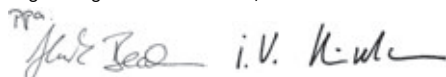

Robert Bosch GmbH, Power Tools Division
70764 Leinfelden-Echterdingen, GERMANY
07.12.2015

Montering og drift

- ▶ **Ikke kople hageredskapet til stikkontakten så lenge det ikke er komplett montert.**
- ▶ **Etter utkopling av buskkutteren roterer kuttehodet fortsatt i noen sekunder. Vent til kuttehodet står stille før du slår på buskkutteren på nytt.**
- ▶ **Ikke slå av og på igjen straks.**
- ▶ **Fjern gress som hefter på kuttehodet når du skifter ut kuttehodet.**
- ▶ **Det anbefales bruk av skjæreverktøy godkjent av Bosch. Ved annet skjæreverktøy kan skjæreresultatet avvike.**

Nummereringene henviser til bildene på illustrasjonssidene.

Mål for aktiviteten	Bilde	Side
Leveranseomfang	1	248
Montering av beskyttelsesdeksel	2	249
Sammensetting av skaftet	3	249
Monter kutteblad	4	250
Montering av trådspole og tråd	5	251
Montering av tilbakeslagssikringen/ betjeningshenvisningen for høyre- hendte	6	252
Montering av tilbakeslagssikringen/ betjeningshenvisningen for venstre- hendte	7	252
Montering av skulderstroppen		
Innstilling av håndtakets lengde	8	253
Montering av skjøteledning	9	253
Inn-/utkopling	10	254
Arbeidshenvisninger	11	254
Rengjøring	12	255
Lagring trimmertråd	13	256
Valg av tilbehør	14	256

Arbeidshenvisninger

Bruksområde	Skjæreverktøy
Fjerning av busker/kratt	Kutteblad
Klipping av unplanter	Kutteblad
Skjære tilbake/tynne ut	Trådspole
Fjerning av ugress	Trådspole/kutteblad
Klipping av høyt gress	Trådspole
Fjerning av brennesler	Trådspole/kutteblad

Feilsøking



Symptomer	Mulig årsak	Utbedring
Hageredskapet går ikke	Nettspenningen finnes ikke	Sjekk og slå på
	Nett-stikkkontakten er defekt	Bruk en annen stikkontakt
	Skjøteledningen er skadet	Sjekk ledningen og skift den ut hvis den er skadet
	Sikringen er utløst	Utskifting av sikringen
	Overlastvern har utløst	La hageredskapet avkjøles og start på nytt
Hageredskapet går ryk-kvis	Skjøteledningen er skadet	Sjekk ledningen og skift den ut hvis den er skadet Ta kontakt med kundeservice
	Interne kabelforbindelser i hageredskapet er defekt	Ta kontakt med kundeservice
Hageredskapet klipper ikke	Kutteblad/tråd skadet	Skift ut kutteblad/tråd (bruk alltid arbeidshansker)
Forsterkede vibrasjoner	Kutteblad skadet	Skift ut kutteblad (bruk alltid arbeidshansker)
	Tråd røket	Skift ut tråd
	Kuttehode tilsmusset	Rengjør spor i løpeplaten
	Kuttebladmutter løs	Trekk kuttebladmutter til med 20 Nm, pass på at kutteblad, løpeplate og trykkplate er montert sentrert (bruk alltid arbeidshansker)
Dårlig kutteresultat og gjenværende plantestumper	Gress for høyt, for tett	Gress før høyt: kutt i etapper Gress for tett: arbeid med mindre skjærebredde ved hver kutting
	Kutteblad sløvt	Drei/skift ut kutteblad
	Kutteblad tilstoppet	Kontroller hageredskapets underside og gjør den fri om nødvendig (bruk alltid arbeidshansker)
	Kuttehode tilsmusset	Rengjør spor i løpeplaten
Kuttebladmutter lar seg ikke åpne	Skadet gjenge på mutter eller aksel	Smør aksel for å gjøre det lettere å åpne
	Låsestift ikke plassert korrekt	Før inn låsestift på nytt og trykk den lett inn mens akselen dreies
Kutteblad roterer ikke	Kutteblad tilstoppet	Kontroller hageredskapets underside og gjør den fri om nødvendig (bruk alltid arbeidshansker)
	Kuttebladmutter løs	Trekk til kuttebladmutter, pass på at kutteblad, løpeplate og trykkplate er montert sentrert (bruk alltid arbeidshansker) (se bilde 3)
	Gress for høyt, for tett	Gress før høyt: kutt i etapper Gress for tett: arbeid med mindre skjærebredde ved hver kutting
Dårlig kutteytelse	Beskyttelsesdeksel tilsmusset	Rengjør beskyttelsesdeksel innvendig
	Kutteblad sløvt	Drei/skift ut kutteblad
	Ingen tråd	Mate tråd
	Dårlig motoreffekt	Fjern skjæreverktøy med løpeplate og rengjør spor i løpeplaten

Hvis du ikke kan løse problemet ved hjelp av feilsøkingstabellen, ta først kontakt med din forhandler.

86 | Suomi

Kundeservice og rådgivning ved brukwww.bosch-garden.com

Ved alle forespørslor og reservedelsbestillinger må du oppgi det 10-sifrede produktnummeret som er angitt på hageredskapets typeskilt.

Norsk

Robert Bosch AS
Postboks 350
1402 Ski
Tel.: 64 87 89 50
Faks: 64 87 89 55

Deponering

Hageredskaper må ikke kastes i vanlig søppel!

Kun for EU-land:

Jf. det europeiske direktivet 2012/19/EU vedr. gamle elektriske og elektroniske apparater og tilpassingen til nasjonale lover må gamle elektriske og elektroniske maskiner som ikke lenger kan brukes samles inn og leveres inn til en miljøvennlig resirkulering.

Rett til endringer forbeholdes.

Suomi**Turvallisuusohjeita****Puutarhalaitteessa olevien tunnuskuvienv selitykset**

Yleiset varoitusohjeet.



Lue käyttöohje huolellisesti.



Varmista, että sivulle sinkoutuvat vieraat esineet eivät loukkaa lähellä seisovia ihmisiä.



Varoitus: Pidä turvallinen etäisyys puutarhalaitteeseen sen ollessa toiminnassa.



Ota huomioon leikkuuterän takaisu.



Irrota pistotulppa pistorasiasta ennen kuin suoritat puutarhalaitteeseen kohdistuvia säätö- tai puhdistustöitä, kun puutarhalaitteeseen jää pidemmäksi aikaa ilman valvontaa, tai jos verkkojohto on vaurioitunut tai sotkeutunut.



Käytä kuulonsuojaimia ja suojalaseja.



Käytä suojakypärää.



Käytä suojakäsineitä.



Käytä turvasaappaita.



Älä käytä puutarhalaitetta sateessa äläkä aseta sitä alttiiksi sateelle.

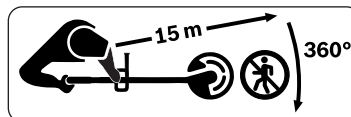

Varmista, ettei kukaan loukkaannu pois sinkoutuvista vieraista esineistä. Pidä käytön aikana lähistöllä olevat henkilöt turvallisella etäisyydellä puutarhalaitteesta.



Tuotteen tyyppinen A-arvioitu melutaso asennetulla leikkuuterällä



Tyyppinen A-arvioitu laitteen melutaso asennetulla kelalla.

Sähkötyökalujen yleiset turvallisuusohjeet

VAROITUS Lue kaikki turvallisuus- ja käyttöohjeet. Turvallisuus- ja käyttöohjeiden noudattamisen laiminlyönti saattaa johtaa sähköiskuun, tulipaloon ja/tai vakavaan loukkaantumiseen.

Säilytä kaikki turvallisuusohjeet ja käyttöohjeet myöhempää käyttöä varten.

- ▶ Tarkista ennen käyttöä, ettei verkkojohdossa tai jatkojohdossa ole vaurioita tai ikääntymisen merkkejä. Vedä heti pistotulppa irti pistorasiasta, jos johto vaurioituu käytön aikana. **ÄLÄ KOSKETA JOHTOA, ENNEN KUIN SE ON IRROTETTU.** Älä käytä puutarhalaitetta, jos verkkojohto on vaurioitunut tai kulunut.
- ▶ Jos liitäntäjohto on vaihdettava, työ täytyy antaa valmistajan, valtuutetun huollon tai ammattitaitoisen henkilön tehtäväksi, jotta välttyttäisiin turvallisuusriskiltä.
- ▶ Suorita ennen käyttöönottoa silmämääräinen tarkistus merkitsevien puutteiden löytämiseksi. Tämä tarkistus pitää myös tehdä, jos puutarhalaitte on päässyt putoamaan tai saanut huomattavan iskun.
- ▶ **Turvallisuuden parantamiseksi suositellaan käyttämään FI-kytkintä (RCD), jonka vikavirta on korkeintaan 30 mA. Tämä FI-kytkin tulisi tarkistaa ennen jokaista käyttöä.**
- ▶ Varmista aina, että tuuletusaukot ovat vapaat jäännöksistä.

Käyttö

- ▶ Noudata puutarhalaitteen asennuksessa kuvia, purkamisen tehdään käänteisessä järjestyksessä.
- ▶ Poista teränsuojus ennen käyttöä.
- ▶ Älä käytä puutarhalaitetta seinien leikkaukseen.
- ▶ Älä koskaan anna lasten tai henkilöiden, jotka eivät ole tutustuneet näihin ohjeisiin käyttää puutarhalaitetta. Kansalliset säännökset saattavat määrätä käyttäjän alaikärajan. Säilytä puutarhalaitte lasten ulottumattomissa, kun sitä ei käytetä.
- ▶ Tätä puutarhalaitetta eivät saa käyttää henkilöt (lapset mukaan lukien), joilla on rajalliset fyysiset, aistilliset tai henkiset kyvyt tahi puuttuva kokemus ja/tai puuttuva tieto paitsi, jos he ovat turvallisuudesta vastaavan henkilön valvonnassa tai saamassa häneltä ohjeita puutarhalaitteen oikeasta käytöstä. Lapsia tulee valvoa varmistaakseen, etteivät he leiki puutarhalaitteen kanssa.
- ▶ Älä koskaan käytä puutarhalaitetta, kun henkilöitä, etenkin lapsia tai kotieläimiä on välittömässä läheisyydessä.
- ▶ Käyttäjä on vastuussa onnettomuuksista ja toisille ihmisille tai heidän omaisuudelleen aiheuttamistaan vaurioista.
- ▶ Käytä pitkiä, paksuja housuja, tukevia kenkiä ja käsineitä. Älä käytä väljiä vaatteita, koruja, lyhytlahkeisia housuja tai sandaaleja äläkä työskentele paljain jaloin.

- ▶ Tarkista perusteellisesti työstettävä alue ja poista siitä kivet, oksat, langat, luut ja muut vieraat esineet.
- ▶ Älä käytä puutarhalaitetta paikoissa, joissa kulkee verkkojohtoja.
- ▶ Tarkista aina ennen käyttöä, ettei leikkuuterä tai leikkuuterän mutteri ole loppuun käytetty tai vaurioitunut. Vaihda loppuun käytetyt tai vaurioituneet leikkuuterät sekä leikkuuterän pultit aina yhdessä epätasapainon estämiseksi.
- ▶ Käytä laitetta vain valoisaan aikaan tai hyvässä keinovalossa.
- ▶ Älä käytä laitetta huonoissa sääolosuhteissa, äläkä varsinkaan myrskyn uhatessa.
- ▶ Käytä puutarhalaitetta erityisen huolellisesti märässä ruohossa/vesakossa.
- ▶ Pidä puutarhalaitteen kanssa työskentelyssä huolta tukevasta asennosta, kävele, älä koskaan juokse.
- ▶ Säilytä aina tukeva asento ja tasapaino. Älä rasita itseäsi liikaa.
- ▶ Käytä työssä puutarhalaitteen kanssa kuulonsuojaimia ja suojalaseja.
- ▶ Käytä sekä EN 166 mukaisia suojalaseja että kuulonsuojaimia, kun käytät puutarhalaitetta.
- ▶ Älä koskaan käytä puutarhalaitetta puuttuvilla, tai vaurioituneilla suojuksilla, takaiskusuojilla tai koteloilla.
- ▶ Älä käytä leikkuuterällä varustettua puutarhalaitetta verkko- tai jatkojoh-tojen välittömässä läheisyydessä.
- ▶ Tarkista ennen joka käyttöä ja joka käytön jälkeen, ettei puutarhalaitteessa ole kulumista tai vaurioita.
- ▶ Jos vikaa ilmenee, seuraa vianetsintäluvun ohjeita.
- ▶ Jos onnettomuus sattuu, irrota kone sähköverkosta ennen kuin suoritat muita toimenpiteitä.
- ▶ Älä kosketa liikkuvia vaarallisia osia, ennen kuin kone on kytketty irti sähköverkosta ja liikkuvat vaaralliset osat ovat pysähtyneet täysin.
- ▶ **Käyttö rinteessä saattaa olla vaarallista.**
 - Älä työskentele puutarhalaitteen kanssa erittäin jyrkissä rinteissä.
 - Varmista aina kaltevalla pinnalla ja märässä ruohossa tukeva askellus.
 - Työskentele puutarhalaitteen kanssa poikittain kaltevilla pinnoissa, eikä koskaan ylös- ja alaspäin.
 - Ole erityisen varovainen suunnanmuutoksissa rinteissä.
- ▶ Pidä kädet ja jalat loitolla leikkuutyökä-lusta, etenkin moottoria käynnistettäessä.
- ▶ Kytke puutarhalaitte pois päältä, kun kuljetat sitä työkohteeseen tai pois siitä.
- ▶ Pysäytä puutarhalaitte ja irrota pisto-tulppa pistorasiasta:
 - aina, kun jätät puutarhalaitteen ilman valvontaa,
 - ennen tukosten poistamista,
 - jos verkkojohto on sotkeutunut,
 - ennen leikkuulaitteen vaihtoa,
 - tarkistaessasi, puhdistaussasi puutarhalaitetta tai tehdessäsi puutarhalaitteeseen kohdistuvia töitä,
 - törmättyäsi vieraaseen esineeseen. Tarkista välittömästi puutarhalaitteen mahdolliset vauriot ja anna kunnostaa se tarvittaessa,
 - jos puutarhalaitte alkaa täristä poikkeuksellisesti (tarkista heti).

- ▶ Odota, että pyörivät leikkuuosat ovat pysähtyneet täysin, ennen kuin kosketat niitä. Leikkuuosat pyörivät vielä puutarhalaitteen poiskytkennän jälkeen ja voivat aiheuttaa loukkaantumisista.
- ▶ **Älä tee mitään muutoksia puutarhalaitteeseen.** Luvattomat muutokset voivat vaikuttaa puutarhalaitteesi turvallisuuteen ja johtaa voimakkaaseen meluun sekä värinä.
- ▶ Säilytä puutarhalaitteet varmassa, kuivassa paikassa, lasten ulottumattomissa. Älä koskaan aseta mitään muita esineitä puutarhalaitteen päälle.
- ▶ **Käytä ainoastaan Bosch puutarhalaitteen tarvikkeita, joita on suositeltu ja hyväksytty käytettäväksi tämän laitteen kanssa. (katso kuva 14)**
- ▶ Puutarhalaitteen (tai muitten koneiden) pitkän käytön aikana käyttäjään kohdistuu värinä, joka saattaa aiheuttaa valkosormisuutta (Raynaud-oire) tai rannekanavaoireistoa.
- ▶ Tällöin on käsien tuntoaisti ja lämpötilansäätö puutteellinen, puutumista, polttavaa tunnetta ja jopa hermo- ja verenkiertohäiriöitä sekä kuduskuoliota voi esiintyä.
- ▶ Kysy lääkäriltäsi neuvoa, jos toteat oireita, jotka johtuvat värinästä. Näihin oireisiin kuuluvat puutuminen, tunnottomuus, kutina, pistely, kivut, voimattomuus, ihonvärin tai ihon tilan muutokset. Nämä oireet ilmenevät yleisimmin sormiin, käsiin tai ranteisiin.
- ▶ Käytä aina puutarhalaitetta oikean tuen kanssa. Varmista, että pidät kiinni puutarhalaitteesta etu- ja takakahvasta, ja rajoita tarvittaessa työskentelyaikaa.
- ▶ Varaudu puutarhalaitteen takaiskuun, jos terä äkillisesti osuu kovaan esineeseen tahi leikatessa pensaita tai vesakkoa. Koeta minimoida takaiskun vaikutuksia.
- ▶ Tämä puutarhalaitteen tehty käytettäväksi olkahihnan kanssa. Sovita hihna niin, että työkalu on oikeassa tasapainossa, työ laitteen kanssa on silloin vähemmän rasittavaa.
- ▶ Peitä aina leikkuuterä kuljetuksen ja varastoinnin ajaksi sopivalla suojuksella.
- ▶ Pidä verkkojohto loitolla leikkuutyökalusta.

Huolto

- ▶ **Käytä aina suojakäsineitä, kun työskentelet lähellä terävää terää.**
- ▶ **Suorita seuraavat huoltotoimenpiteet säännöllisesti varmistaaksesi pitkän ja luotettavan käyttöajan:**
- ▶ Varmista kaikkien muttereiden, pulttien ja ruuvien hyvä kiinnitys, jotta puutarhalaitteen turvallinen työkuunto olisi taattu. Käytä tähän toimitukseen kuuluvaa työkalua.
- ▶ Tarkista puutarhalaitteet ja vaihda varmuuden vuoksi kaikki loppuun kuluneet tai vaurioituneet osat uusiin.
- ▶ **Varmista, että vaihdettavat osat ovat Boschin hyväksymiä.**
- ▶ Anna vain valtuutetun Bosch-huoltopisteen korjata puutarhalaitetta.

► **Varmista ennen kuljetusta ja varastointia, että puutarhalaite on puhdas ja vapaa leikkuujäännöksistä. Puhdista tarvittaessa pehmeällä, kuivalla harjalla.**

► Poista kerrostumat leikkauspään ja suojuksen välistä. Pieneen tilaan varastointia varten voidaan puutarhalaitteen varsi irrottaa. (katso kuva 3)

Sähköturvallisuus

► **Huom! Pysäytä puutarhalaite ja irrota pistotulppa pistorasiasta ennen huolto- ja puhdistustöitä. Sama sääntö pätee, jos verkkojohto on vaurioitunut, katkennut tai sotkeutunut.**

Puutarhalaitteesi on turvallisuussyistä suojaeristetty, eikä sitä tarvitse maadoittaa. Käyttöjännite on 230 V AC, 50 Hz (ei-EU maita varten 220 V). Käytä ainoastaan hyväksytyjä jatkojohtoja. Tietoa saat valtuutetusta huollosta.

Turvallisuuden parantamiseksi suositellaan käyttämään FI-kytkintä (RCD), jonka vikavirta on korkeintaan 30 mA. Tämä FI-kytkin tulisi tarkistaa ennen jokaista käyttöä.

Pidä verkkojohto loitolla liikkuvista osista ja vältä verkkojohdon kaikkia vaurioita, jotta kosketus jännitteisiin osiin estyisi.

On säännöllisesti tarkistettava, että liitäntäjohtossa ei ole merkkejä vaurioista, ainoastaan moitteettomassa kunnossa olevaa johtoa saa käyttää.





Jos liitäntäjohto on vahingoittunut, sen saa korjata vain Bosch-sopimushuolto. Vain rakenteita H05VV-F tai H05RN-F vastaavia jatkojohtoja saa käyttää.

Ohjeita tuotteille, joita **ei myydä alueella GB:**

HUOMIO: Turvallisuutesi takia on välttämätöntä, että puutarhalaitteen pistotulppa kiinnitetään jatkojohtoon. Jatkojohdon liitin on oltava roiskevesisuojaattu, kumia tai kumipäällysteinen. Jatkojohdossa on oltava vedonpoistin.

Tunnusmerkit

Seuraavat tunnusmerkit ovat tärkeitä käyttöohjeen lukemisessa ja ymmärtämisessä. Paina mieleesi tunnusmerkit ja niiden merkitys. Tunnusmerkien oikea tulkinta auttaa sinua käyttämään puutarhalaitettasi paremmin ja turvallisemmin.

Tunnusmerkki	Merkitys
	Liikesuunta
	Reaktiosuunta
	Käynnistys
	Poiskytkentä
	Lisälaitteet/varaosat
	Hävitys

Määräyksenmukainen käyttö

Kone soveltuu pienten pensaikkojen ja pensaiden poistoon, nuorten taimien leikkaukseen, raivaukseen ja harventamiseen sekä rikkaruohon, pitkän ruohon ja nokkosten poistamiseen pihassa ja kotipuutarhassa.

Suomi | 91

Tekniset tiedot

Raivaussaha	AFS 23-37	
Tuotenumero		3 600 HA9
Ottoteho	W	950
Tyhjäkäyntikierrosluku		
Leikkuuleveys kelalla	min ⁻¹	7000
Leikkuuleveys terällä	min ⁻¹	6000
Leikkulangan halkaisija	cm	37
Leikkulangan tyyppi	cm	23

Tiedot koskevat 230 V nimellisjännitettä [U]. Poikkeavilla jännitteillä ja maakohtaisissa malleissa nämä tiedot voivat vaihdella.

Ota huomioon puutarhalaitteesi mallikilvessä oleva tuotenumero. Yksittäisten puutarhalaitteiden kaupanimitys saattaa vaihdella.

Raivaussaha	AFS 23-37	
Terän tyyppi	mm	3,5
Trädtyyp		kierteinen
Knivtyyp		3-teräinen
Liikuteltava kahva		Kyllä
Paino vastaa EPTA-Procedure 01:2014	kg	5,2
Suojausluokka		□/II
Sarjanumero	katso sarjanumero puutarhalaitteen tyyppikilvestä	

Tiedot koskevat 230 V nimellisjännitettä [U]. Poikkeavilla jännitteillä ja maakohtaisissa malleissa nämä tiedot voivat vaihdella.

Ota huomioon puutarhalaitteesi mallikilvessä oleva tuotenumero. Yksittäisten puutarhalaitteiden kaupanimitys saattaa vaihdella.

Melu-/tärinätiedot

Melun mittausarvot on määritetty EN 50636-2-91 mukaan.

Laitteen tyyppillinen A-painotettu melutaso on:

	Leikkuuleveys terällä	Terä
Äänen painetaso	dB(A)	82,6
Äänen tehotaso	dB(A)	96,0
Epävarmuus K	dB	= 1,5

Käytä kuulonsuojaimia!Värähtelyn yhteisarvo a_h (kolmen suunnan vektorisumma) ja epävarmuus K mitattuna EN 50636-2-91 mukaan:

	Leikkuuleveys terällä	Terä
Värähtelyemissioarvo a_h	m/s ²	4,4
Epävarmuus K	m/s ²	= 1,5

Standardinmukaisuusvakuutus 

	Leikkuuleveys terällä	Terä
Vakuutamme yksinomisella vastuulla, että kohdassa Tekniset tiedot kuvattu tuote vastaa direktiivien 2011/65/EU, 19. huhtikuuta 2016 asti: 2004/108/EY, 20. huhtikuuta 2016 alkaen: 2014/30/EU ja direktiivin, 2006/42/EY, 2000/14/EY kaikkia asiaankuuluvia vaatimuksia ja direktiiveihin tehtyjä muutoksia ja on seuraavien standardien mukainen: EN 60335-1, EN 50636-2-91, EN 50581. 2000/14/EY: Taattu äänen tehotaso: Yhteensopivuuden arviointimenetelmä liitteen VI mukaan.	dB(A)	98,0

Tuotelaji: 33
 Nimetty tarkastusasema:
 DEKRA Certification B.V.
 Meander 1051
 6825 MJ Arnhem
 Netherlands
 Nr. 0344

Tekninen tiedosto (2006/42/EY, 2000/14/EY):
 Bosch Lawn and Garden Ltd., PT-HG/ENS-PA2,
 Stowmarket, Suffolk IP14 1EY, England

Henk Becker Helmut Heinzelmann
 Executive Vice President Head of Product Certification
 Engineering PT/ETM9

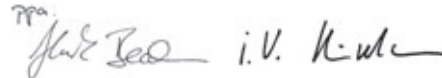

Robert Bosch GmbH, Power Tools Division
 70764 Leinfelden-Echterdingen, GERMANY
 07.12.2015

92 | Suomi

Asennus ja käyttö

- ▶ **Älä liitä puutarhalaitetta pistorasiaan, ellei sitä ole täysin koottu.**
- ▶ **Raivaussahan poiskytkennän jälkeen leikkauspää liikkuu vielä muutaman sekunnin ajan. Odota, kunnes leikkauspää on pysähtynyt, ennen kuin käynnistät raivaussahan uudelleen.**
- ▶ **Älä kytke sähkölaitetta pois ja päälle nopeasti peräkäin.**
- ▶ **Poista kiinnittynyt ruoho leikkauspäästä, kun vaihdat leikkauspäätä.**
- ▶ **Suosittelemme käyttämään Boschin sallimia leikkuuosia. Toisia leikkuuosia käyttäen saattaa leikkuutuloksella olla erilainen.**

Numerointi viittaa kuvasivuilla oleviin kuviin.

Tehtävä	Kuva	Sivu
Vakiovarusteet	1	248
Suojuksen asennus	2	249
Varren yhteenliittäminen	3	249
Asenna leikkuuterä	4	250
Lankakelan ja langan asennus	5	251
Takaiskuvarmistimen/käyttöohjeen asennus oikeakätisiä varten	6	252

Tehtävä	Kuva	Sivu
Takaiskuvarmistimen/käyttöohjeen asennus vasenkätisiä varten	7	252
Olkahihnan asennus Varren pituuden säätö	8	253
Jatkojohdon kiinnitys	9	253
Käynnistys ja pysäytys	10	254
Työskentelyohjeita	11	254
Puhdistus	12	255
Leikkuulangan säilytys	13	256
Lisälaitteen valinta	14	256

Työskentelyohjeita

Användningsområde	Skärverktyg
Pensaikon/varvuston poisto	Leikkuuleveys kelalla
Taimien leikkaus	Leikkuuleveys kelalla
Raivaus/harvennus	Leikkuuleveys terällä
Rikkaruohon poistaminen	Lankakela/leikkuuterä
Pitkän ruohon leikkaus	Leikkuuleveys terällä
Nokkosten poistaminen	Lankakela/leikkuuterä

Vianetsintä



Vian oire	Mahdolliset vikalähteet	Korjaus
Puutarhalaitte ei toimi	Verkköjännitettä ei ole	Tarkista ja kytke
	Verkkopistorasia on viallinen	Käytä toista pistorasiaa
	Jatkojohto on vaurioitunut	Tarkista johto ja vaihda se, jos se on vaurioitunut
	Sulake on lauennut	Vaihda sulake
	Ylikuormituskytkin on lauennut	Anna puutarhalaitteen jäähtyä ja käynnistä se uudelleen
Puutarhalaitte käy katkonaisesti	Jatkojohto on vaurioitunut	Tarkista johto ja vaihda se, jos se on vaurioitunut Hakeudu asiakaspalveluun
	Puutarhalaitteen sisäisessä johdotuksessa vika	Hakeudu asiakaspalveluun
Puutarhalaitte ei leikkaa	Leikkuuterä/leikkuulanka on vaurioitunut	Leikkuuterän/leikkuulangan vaihto (käytä aina puutarhakäsineitä)

Vian oire	Mahdolliset vialähteet	Korjaus
Voimistunut värinä	Leikkuuterä on vaurioitunut	Vaihda leikkuuterä (käytä aina puutarhakäsineitä)
	Leikkuulanka on katkennut	Vaihda leikkuulanka
	Lankaleikkuri on likaantunut	Puhdista kannatinlautasessa oleva ura
	Leikkuuterän mutteri on irti	Kiristä leikkuuterän mutteri 20 Nm tiukkuuteen, varmista, että leikkuuterä, kannatinlautanen ja painelaatta on asennettu keskitetysti (käytä aina puutarhakäsineitä)
Huono leikkuutulos ja jäännöksinä kasvin pätkiä	Ruoho liian korkea, liian tiheä	Ruoho liian korkea: leikkaa vaiheittain Ruoho liian tiheä: työskentele pienemmällä leikkuuleveydellä leikkaustoimenpidettä kohti
	Leikkuuterä on tylsä	Käännä/vaihda leikkuuterä
	Leikkuuterä on tukossa	Tarkista puutarhalaitteen alapuoli ja puhdista se tarvittaessa (käytä aina puutarhakäsineitä)
	Lankaleikkuri on likaantunut	Puhdista kannatinlautasessa oleva ura
Leikkuuterän mutteria ei saa auki	Mutterin tai akselin kierre on vaurioitunut	Voitele akselia avaamisen helpottamiseksi
	Lukitustappi ei ole oikealla paikalla	Asenna lukitustappi uudelleen ja paina sitä kevyesti sisäänpäin samalla kun akselia kierretään
Leikkuuterä ei kierrä	Leikkuuterä on tukossa	Tarkista puutarhalaitteen alapuoli ja puhdista se tarvittaessa (käytä aina puutarhakäsineitä)
	Leikkuuterän mutteri on irti	Kiristä leikkuuterän mutteri, varmista, että leikkuuterä, kannatinlautanen ja painelaatta on asennettu keskitetysti (käytä aina puutarhakäsineitä) (katso kuva 3)
	Ruoho liian korkea, liian tiheä	Ruoho liian korkea: leikkaa vaiheittain Ruoho liian tiheä: työskentele pienemmällä leikkuuleveydellä leikkaustoimenpidettä kohti
Huono leikkuuteho	Suojus likaantunut	Puhdista suojuksen sisäpinta
	Leikkuuterä on tylsä	Käännä/vaihda leikkuuterä
	Ei leikkuulankaa	Täytä leikkuulankaa
	Huono moottoriteho	Poista leikkuutyökalu ja kannatinlautanen, puhdista kannatinlautasen ura

Käänny ensin kauppiasi puoleen, jos et pysty ratkomaan ongelmiasi vianetsintätaulukon avulla.

Asiakaspalvelu ja käyttöneuvonta

www.bosch-garden.com

Ilmoita kaikissa kyselyissä ja varaosatilauksissa 10-numeroinen tuotenumero, joka löytyy puutarhalaitteen mallikilvestä.

Suomi

Robert Bosch Oy
Bosch-keskushuolto
Pakkalantie 21 A
01510 Vantaa
Voitte tilata varaosat suoraan osoitteesta www.bosch-pt.fi.
Puh.: 0800 98044
Faksi: 010 296 1838
www.bosch.fi

Hävitys

Älä heitä puutarhalaitteita talousjätteisiin!

Vain EU-maita varten:



Eurooppalaisen vanhoja sähkö- ja elektroniikkalaitteita koskevan direktiivin 2012/19/EU ja sen kansallisten lakien muunnosten mukaan, tulee käyttökelpottomat sähkö- ja elektroniikkalaitteet kerätä erikseen ja toimittaa ympäristöystävälliseen uusiokäyttöön.

Oikeus teknisiin muutoksiin pidätetään.

Ελληνικά

Υποδείξεις ασφαλείας

Ερμηνεία των συμβόλων επάνω στο μηχάνημα κήπου



Υπόδειξη κινδύνου, γενικά.



Διαβάστε όλες τις οδηγίες χειρισμού.



Φροντίστε να μην διατρέχουν κίνδυνο τραυματισμού από εκσφενδονιζόμενα ξένα σώματα τυχόν παρευρισκόμενα άτομα.



Προειδοποίηση: Φροντίστε, να βρίσκεστε πάντα σε ασφαλή απόσταση από το μηχάνημα κήπου όταν αυτό εργάζεται.



Να λαμβάνετε υπόψη σας, ότι μπορεί να κλοτσήσει ο δίσκος κοπής.



Να βγάζετε το φως από την πρίζα πριν από οποιαδήποτε εργασία ρύθμισης ή καθαρισμού στο μηχάνημα κήπου ή όταν πρόκειται να αφήσετε το μηχάνημα κήπου για ένα σχετικά μακρύ χρόνο ανεπιτήρητο ή όταν χαλαστεί ή μπερδευτεί το ηλεκτρικό καλώδιο.



Να φοράτε ωτασπίδες και προστατευτικά γυαλιά.



Να φοράτε προστατευτικό κράνος.



Να φοράτε προστατευτικά γάντια.



Να φοράτε μπότες ασφαλείας.



Να μη χρησιμοποιείτε το μηχάνημα κήπου υπό βροχή ούτε να το εκθέτετε στη βροχή.

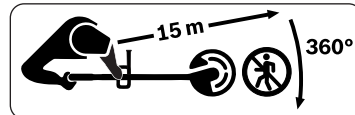

Προσέχετε να μην τραυματιστούν τυχόν παρευρισκόμενα άτομα από τα εκσφενδονιζόμενα ξένα αντικείμενα. Όταν εργάζεστε να κρατάτε τυχόν παρευρισκόμενα πρόσωπα σε ασφαλή απόσταση από το μηχάνημα κήπου.



Η σύμφωνα με την καμπύλη A εκτιμηθείσα στάθμη θορύβου του προϊόντος-με συναρμολογημένη λεπίδα.



Η σύμφωνα με την καμπύλη A εκτιμηθείσα στάθμη θορύβου του προϊόντος-με συναρμολογημένο καρούλι.

Γενικές υποδείξεις ασφαλείας για ηλεκτρικά εργαλεία

ΠΡΟΕΙΔΟΠΟΙΗΣΗ Διαβάστε όλες τις υποδείξεις

ασφαλείας, τις οδηγίες. Αμέλειες κατά την τήρηση των υποδείξεων ασφαλείας και των οδηγιών μπορεί προκαλέσουν ηλεκτροπληξία, φωτιά ή/και σε σοβαρούς τραυματισμούς.

Διαφυλάξτε τις υποδείξεις ασφαλείας και τις οδηγίες για κάθε ενδεχόμενη μελλοντική χρήση.

► Πριν από κάθε χρήση να ελέγχετε το ηλεκτρικό καλώδιο και το καλώδιο επιμήκυνσης μήπως παρουσιάζουν συμπτώματα φθοράς ή γήρανσης. Βγάλτε αμέσως το φως από την πρίζα

όταν κατά τη διάρκεια της χρήσης το καλώδιο υποστεί βλάβη. $\dot{\Sigma}$ HN
A $\dot{\Sigma}$ E E A Δαε Π $\dot{\Sigma}$
B A E E Φα ΑΠ HN Π αεA.
 $\dot{\Sigma}$ ην χρησιμοποιήσετε το μηχάνημα κήπου με χαλασμένο καλώδιο.

- ▶ Η αντικατάσταση ενός τυχόν χαλασμένου ηλεκτρικού καλωδίου επιτρέπεται να διεξαχθεί μόνο από ένα εξουσιοδοτημένο συνεργείο Service της ή από κάποιο άλλο εξειδικευμένο πρόσωπο. ται δεν προκαλούνται κίνδυνοι για την ασφάλειά σας.
- ▶ Πριν τη χρήση να διεξάγετε οπτικό έλεγχο μήπως υπάρχουν σοβαρές ελλείψεις. έλεγχος πρέπει να εκτελείται επίσης και μετά από μια ενδεχόμενη πώση του μηχανήματος κήπου καθώς και όταν αυτό θα έχει εκτεθεί σε μια τυχόν ισχυρή σύγκρουση
- ▶ **Για να αυξήσετε την προστασία σας συνιστάμε τη χρήση ενός αυτόματου διακόπτη διαρροής διακόπτης (FI/RCD) 30 mA. α ελέγχετε αυτόν το διακόπτη πριν από κάθε χρήση του μηχανήματος κήπου.**
- ▶ Να βεβαιώνετε ότι οι σχισμές αερισμού είναι πάντα καθαρές.

ειρισμός

- ▶ ατά τη συναρμολόγηση του μηχανήματος κήπου να συμβουλευέστε τις απεικονίσεις. Η αποσυναρμολόγηση διεξάγεται αντίστροφα.
- ▶ Πριν τη χρήση να αφαιρείτε το προστατευτικό των μαχαιριών.
- ▶ $\dot{\Sigma}$ η χρησιμοποιείτε το μηχάνημα κήπου για να κόβετε φυτά από τοίχους.
- ▶ Να μην επιτρέψετε ποτέ σε παιδιά ή σε άτομα που δεν είναι εξοικειωμένα με τις παρούσες οδηγίες να χρησιμοποιήσουν το μηχάνημα κήπου. Εθνικές διατάξεις μπορεί να περιορίζουν ενδεχομένως την ηλικία του χειριστή. Να διαφυλάγετε/ αποθηκεύετε το μηχάνημα κήπου απρόσιτο στα παιδιά όταν δεν το χρησιμοποιείτε.
- ▶ Αυτό το μηχάνημα κήπου δεν προορίζεται για χρήση από πρόσωπα (συμπεριλαμβανομένων και των παιδιών) με περιορισμένες φυσικές, αισθητήριες ή πνευματικές ικανότητες ή με ελλιπή εμπειρία ή/και ελλείψεις γνώσεις, εκτός αν εποπτεύονται από ένα αρμόδιο για την ασφάλειά τους πρόσωπο ή παίρνουν οδηγίες από το άτομο αυτό, πως πρέπει να χειρίζονται το μηχάνημα κήπου.
α παιδιά θα πρέπει να επιτηρούνται για να εξασφαλιστεί ότι δεν θα παίξουν με το μηχάνημα κήπου.
- ▶ $\dot{\Sigma}$ ην χρησιμοποιήσετε ποτέ το μηχάνημα κήπου όταν βρίσκονται άμεσα κοντά σ' αυτό άλλα άτομα, ιδιαίτερα παιδιά ή ζώα.
- ▶ χειριστής ή ο χρήστης ευθύνονται για τυχόν ατυχήματα ή ζημιές σε ανθρώπους ή την περιουσία τους.
- ▶ Να φοράτε μακριά, βαριά παντελόνια, στερεά παπούτσια και γάντια. Να μη φοράτε φαρδιά ρούχα, κοντά παντελόνια, κοσμήματα, σανδάλια και να μην εργάζεστε ποτέ ξυπόλυτοι/ ξυπόλυτες.
- ▶ Να επιθεωρείτε την υπό επεξεργασία επιφάνεια προσεκτικά και να απομακρύνετε τυχόν πέτρες,

96 | Ελληνικά

ράβδους, σύρματα, κόκαλα και κάθε άλλο ξένο αντικείμενο.

- ▶ Ξηνη χρησιμοποιήστε το μηχάνημα κήπου σε τόπους όπου υπάρχουν ηλεκτρικά καλώδια.
- ▶ Πριν από κάθε χρήση πρέπει να βεβαιώνετε ότι δεν έχει φθαρεί ή χαλάσει ο δίσκος κοπής ή το παξιμάδι του δίσκου κοπής. Να αντικαθιστάτε ολόκληρο το σετ των φθαρμένων ή χαλασμένων δίσκων κοπής καθώς και των παξιμαδιών των δίσκων κοπής.
 - τσι αποφεύγεται η ασυμμετρία κίνησης.
- ▶ Να εργάζεστε υπό το φως της ημέρας ή με καλό τεχνητό φωτισμό.
- ▶ Ξηνη εργάζεστε με το μηχάνημα κήπου υπό δυσμενείς καιρικές συνθήκες, ιδιαίτερα όταν επικείται καταιγίδα.
- ▶ Στο υγρό χορτάρι/στους υγρούς θάμνους πρέπει να χρησιμοποιείτε το μηχάνημα κήπου με ιδιαίτερη προσοχή.
- ▶ Όταν εργάζεστε με το μηχάνημα κήπου να φροντίζετε για την ασφαλή στάση του σώματός σας. Να προχωράτε πάντα κανονικά και να μην τρέχετε ποτέ.
- ▶ Να παίρνετε πάντοτε μια σταθερή στάση και να διατηρείτε την ισορροπία σας. Ξηνη εργάζεστε μέχρι εξάντλησης.
- ▶ Όταν εργάζεστε με το μηχάνημα κήπου να φοράτε ωτασπίδες και προστατευτικά γυαλιά.
- ▶ Όταν χειρίζεστε το μηχάνημα κήπου να χρησιμοποιείτε και προστατευτικά γυαλιά κατά EN 166 ωτασπίδες.
- ▶ Ξηνη χρησιμοποιήστε το μηχάνημα κήπου ποτέ χωρίς προφυλακτήρες,

ασφάλειες από κλότσημα ή χωρίς καλύπτρες.

- ▶ Ξηνη χρησιμοποιήστε το μηχάνημα κήπου με πριονόλαμα άμεσα κοντά σε ηλεκτρικά καλώδια/σ καλώδια επιμήκυνσης.
- ▶ Να ελέγχετε το μηχάνημα κήπου πριν και μετά από κάθε χρήση μήπως παρουσιάζει φθορές ή βλάβες.
- ▶ Όταν εμφανιστεί κάποιο σφάλμα ακολουθήστε τις οδηγίες στο κεφάλαιο Αναζήτηση σφαλμάτων.
- ▶ Σε περίπτωση ατυχήματος διακόψτε τη σύνδεση του μηχανήματος με το δίκτυο πριν πάρετε άλλα μέτρα.
- ▶ Ξηνη χρησιμοποιήστε το μηχάνημα κήπου όταν είστε άρρωστος, κουρασμένος ή όταν βρίσκεστε υπό την επήρεια αλκοόλης, ναρκωτικών ουσιών ή φαρμάκων.
- ▶ **εργασία σε κατηφορίες μπορεί να καταστεί επικίνδυνη.**
 - Να μην εργάζεστε με το μηχάνημα κήπου σε ιδιαίτερα απότομες πλαγιές.
 - Όταν εργάζεστε σε επικλινείς επιφάνειες ή επάνω σε υγρό γρασίδι να φροντίζετε για την ασφαλή στάση του σώματός σας.
 - Όταν εργάζεστε με το μηχάνημα κήπου σε επικλινείς επιφάνειες να κόβετε πάντοτε εγκάρσια και ποτέ προς τα επάνω και προς τα κάτω (κάθετα).
 - Να δίνετε ιδιαίτερη προσοχή όταν αλλάζετε κατεύθυνση στις επικλινείς επιφάνειες.
- ▶ Ξηνη πλησιάζετε το εργαλείο κοπής με τα χέρια και τα πόδια σας, ιδιαίτερα όταν το θέτετε σε λειτουργία.

- ▶ Να θέτετε το μηχάνημα κήπου εκτός λειτουργίας πριν το μεταφέρετε στην ή από την επιφάνεια εργασίας.
- ▶ Να θέτετε το μηχάνημα κήπου εκτός λειτουργίας και βγάξετε το φως από την πρίζα:
 - πάντοτε όταν πρόκειται να αφήσετε το μηχάνημα κήπου ανεπιτήρητο,
 - όταν εξουδετερώνετε τυχόν μπλοκαρίσματα,
 - όταν το καλώδιο είναι μπερδεμένο,
 - πριν αλλάξετε τη διάταξη κοπής,
 - όταν ελέγχετε ή καθαρίζετε το μηχάνημα κήπου ή διεξάγετε κάποια εργασία σ' αυτό,
 - όταν το μηχάνημα κήπου προσκρούσει σε κάποιο ξένο αντικείμενο. Ελέγξτε αμέσως μήπως το μηχάνημα κήπου παρουσιάζει ζημιές ή βλάβες και, αν χρειαστεί, δώστε το για επισκευή,
 - όταν ο μηχάνημα κήπου αρχίζει να δονείται ασυνήθιστα (ελέγξτε το αμέσως).
- ▶ Περιμένετε να σταματήσουν εντελώς να κινούνται τα περιστρεφόμενα εξαρτήματα κοπής πριν τα αγγίξετε. α εξαρτήματα κοπής συνεχίζουν να κινούνται για λίγο μετά τη θέση εκτός λειτουργίας του μηχανήματος κήπου και μπορούν έτσι να προκαλέσουν τραυματισμούς.
- ▶ **α μην προβαίνετε σε μετατροπές στο μηχάνημα κήπου.** § η εγκεκριμένες μετατροπές μπορεί να επηρεάσουν αρνητικά την ασφάλεια του μηχανήματος κήπου και προκαλέσουν αύξηση των κραδασμών.
- ▶ § ην διαφυλάγετε στη συσκευή χημικές ουσίες ή κατάλοιπα. Να αποθηκεύετε το μηχάνημα κήπου σε έναν ασφαλή, στεγνό χώρο, μη προσιτό σε παιδιά. § ην τοποθετείτε άλλα αντικείμενα επάνω στο μηχάνημα κήπου.
- ▶ **α χρησιμοποιείτε για το μηχάνημα κήπου μόνο εξαρτήματα από την Bosch που προτείνονται και έχουν εγκριθεί γι' αυτό το μηχάνημα. (βλέπε εικόνα 14)**
- ▶ Σε περιπτώσεις παρατεταμένης χρήσης του μηχανήματος κήπου (άλλων μηχανημάτων) ο χειριστής εκτίθεται σε κραδασμούς που μπορεί να προκαλέσουν τη λεγόμενη Νόσο των χλομών δακτύλων (Φαινόμενο Raynaud) ή το σύνδρομο καρπιαίου σωλήνα.
- ▶ Σε τέτοιες περιπτώσεις αυτές εξασθενίζουν η αίσθηση της αφής, η ρύθμιση της θερμοκρασίας των χεριών, § πορεί επίσης να εμφανιστούν μουδιάσματα και αισθήσεις καψίματος και να προκληθούν βλάβες του νευρικού συστήματος και της κυκλοφορίας του αίματος και νεκρώσεις των ιστών.
- ▶ Όταν εξακριβώσετε συμπτώματα που υποδηλώνουν στρες εξαιτίας κραδασμών. α συμπτώματα αυτά συμπεριέχουν μούδιασμα, απώλεια αισθήσεων, κνησμό, κόψιμο, πόνους, αδυναμία, αλλαγές του χρώματος ή της κατάστασης του δέρματος. α συμπτώματα αυτά εμφανίζονται κυρίως στα δάχτυλα, τα χέρια ή/και στους καρπούς.

98 | Ελληνικά

- ▶ Να χρησιμοποιείτε το μηχάνημα κήπου πάντοτε με το σωστό προσάρτημα. Φροντίζετε να κρατάτε το μηχάνημα κήπου πάντοτε από την μπροστινή και την πίσω λαβή και, αν χρειαστεί, περιορίστε το χρόνο εργασίας.
- ▶ Να αναμένετε ότι το μηχάνημα κήπου θα κλοστήσει όταν το μαχαίρι προσκρούσει απότομα επάνω σε ένα σκληρό αντικείμενο ή όταν κόβετε θάμνους ή χαμόκλαδα. Προσπαθείτε να ελαττώνετε τις επιπτώσεις των κλοσημάτων.
- ▶ Αυτό το μηχάνημα κήπου κατασκευάστηκε για χρήση με συνδυασμό με ιμάντα ώμου. Να ρυθμίζετε τον ιμάντα ώμου έτσι, ώστε να εξισορροπείτε σωστά το εργαλείο.
- ▶ Να προστατεύετε κατάλληλα το φύλλο κοπής πριν από τη μεταφορά και την αποθήκευση.
- ▶ Να κρατάτε το ηλεκτρικό καλώδιο μακριά από το εργαλείο κοπής.
- ▶ Να ελέγχετε το μηχάνημα κήπου και για λόγους ασφαλείας να αντικαθιστάτε τυχόν φθαρμένα ή/και χαλασμένα εξαρτήματα.
- ▶ **α βεβαι νεστε ότι τα ανταλλακτικά έχουν εγκριθεί από την Bosch.**
- ▶ ο μηχανήματος κήπου πρέπει να επιδιορθώνεται μόνο από ένα από την Bosch εξουσιοδοτημένο συνεργείο Service.
- ▶ **ριν τη μεταφορά ή/και την αποθήκευση να βεβαι νεστε ότι το μηχάνημα κήπου είναι καθαρό και χωρίς κατάλοιπα. ν χρειαστεί, καθαρίστε το με μια μαλακή βουρτσα.**
- ▶ Αφαιρέστε τα ιζήματα ανάμεσα στην κεφαλή κοπής και τον προφυλακτήρα. Για την καλύτερη αποθήκευση του μηχανήματος κήπου μπορείτε να αφαιρέσετε το στέλεχος. (βλέπε εικόνα 3)

υντήρηση

- ▶ **α φοράτε προστατευτικά γάντια όταν βάζετε τα χέρια σας ή εργάζεστε κοντά στα μαχαίρια.**
- ▶ **α διεξάγετε τις εξής εργασίες συντήρησης, για να εξασφαλιστεί η αξιόπιστη και μακρόχρονη λειτουργία του μηχανήματος:**
- ▶ Να βεβαιώνετε πάντοτε ότι έχουν στερεωθεί καλά όλα τα παξιμάδια, οι πύροι και οι βίδες γιατί έτσι εξασφαλίζεται η ασφαλής κατάσταση του μηχανήματος κήπου. Να χρησιμοποιείτε γι' αυτό τα εργαλεία που συνοδεύουν το μηχάνημα κήπου.
- ▶ **ροσοχή! έστε το μηχάνημα κήπου εκτός λειτουργίας και βγάλτε το φως από την πρίζα πριν από οποιαδήποτε εργασία συντήρησης και/ή καθαρισμού. ο ίδιο ισχύει και όταν το ηλεκτρικό καλώδιο χαλαρώσει, κοπεί ή μπερδευτεί.**
- ο μηχανήματος κήπου δεν χρειάζεται γείωση επειδή διαθέτει προστατευτική μόνωση. Η τάση λειτουργίας ανέρχεται σε 230 V AC, 50 Hz (για χώρες εκτός της ΕΕ 220 V). Να χρησιμοποιείτε μόνο εγκεκριμένα καλώδια επιμήκυνσης. Σχετικές πληροφορίες μπορείτε να πάρετε από ένα εξουσιοδοτημένο κατάστημα Service.

Για να αυξήσετε την προστασία σας συνιστάμε τη χρήση ενός αυτόματου διακόπτη διαρροής διακόπτης (FI/RCD) 30 mA. α ελέγχετε αυτόν το διακόπτη πριν από κάθε χρήση του μηχανήματος κήπου.

Να κρατάτε το ηλεκτρικό καλώδιο μακριά από τα κινούμενα εξαρτήματα και να προστατεύετε το ηλεκτρικό καλώδιο από ζημιές και βλάβες. ται αποφεύγεται η επαφή με τα ηλεκτροφόρα εξαρτήματα.

ο ηλεκτρικό καλώδιο πρέπει να ελέγχεται τακτικά μήπως παρουσιάζει ζημιές ή/και φθορές και να το χρησιμοποιείτε μόνο όταν βρίσκεται σε άριστη κατάσταση.

Η επιδιόρθωση ενός τυχόν χαλασμένου ηλεκτρικού καλωδίου επιτρέπεται να διεξαχθεί μόνο από ένα

εξουσιοδοτημένο συνεργείο της Bosch.

Επιτρέπεται μόνο η χρήση καλωδίων επιμήκυνσης (μπαλαντέζων) τύπου H05VV-F ή H05RN-F.

Υπόδειξη για προϊόντα που **δεν πωλούνται στη J εγάλη Χρетьανία:**

Y : ο φιος του μηχανήματος κήπου πρέπει να είναι συνδεδεμένο με την μπαλαντέζα. ται συμβάλλετε στην ασφάλειά σας. Η πρίζα της μπαλαντέζας πρέπει να αντέχει στον ψεκασμό με νερό, να είναι λαστιχένια ή επιστρωμένη με λάστιχο. Η μπαλαντέζα πρέπει να χρησιμοποιείται σε συνδυασμό με ένα σφιγκτήρα καλωδίου.

μβολα

α σύμβολα που ακολουθούν είναι σημαντικά για την ανάγνωση και την κατανόηση των οδηγιών χρήσης. Παρακαλούμε να αποτιπώσετε στο μυαλό σας τα σύμβολα και τη σημασία τους. Η σωστή ερμηνεία των συμβόλων συμβάλλει στον καλύτερο και ασφαλέστερο χειρισμό του μηχανήματος κήπου.

μβολο	ημασία
	ατεύθυνση κίνησης
	ατεύθυνση αντίδρασης
	έση σε λειτουργία
	έση εκτός λειτουργίας
	Εξαρτήματα/Ανταλλακτικά
	Απόσυρση

ρήση σ μφωνα με τον προορισμό

ο μηχανήμα προορίζεται για την αφαίρεση μικρών χαμόκλαδων και θάμνων, για την κοπή δενδρυλλίων, για κλάδεμα και το αραίωμα κλαδιών καθώς και για την αφαίρεση ζιζανίων, υψηλού χορταριού και τσουκνίδων σε κήπου σπιτιών και κήπους χόμπι..

εχνικά χαρακτηριστικά

Ελε θερος κόπτης	AFS 23-37	
Αριθμός ευρετηρίου		3 600 HA9
νομαστική ισχύς	W	950
Αριθμός στροφών χωρίς φορτίο		
Φύλλο κοπής	min ⁻¹	7000
αρούλι μεσηνέζας	min ⁻¹	6000
Πλάτος κοπής αρούλι	cm	37
Πλάτος κοπής ξ αχαίρι	cm	23
Διάμετρος ξ εσηνέζα	mm	3,5
ύπος μεσηνέζας		στριφτή
ύπος μαχαιριού		3-κοπό
υθμιζόμενη λαβή		NAI
Βόρος σύμφωνα με EPTA-Procedure 01:2014	kg	5,2
ατηγορία μόνωσης		 /II
Αριθμός σειράς		βλέπε την πινακίδα κατασκευαστή στο μηχανήμα κήπου

α στοιχεία ισχύουσαν για ονομαστικές τάσεις [U] 230 V. Υπό διαφορετικές τάσεις και σε εκδόσεις ειδικές για τις διάφορες χώρες τα στοιχεία αυτά μπορεί να διαφέρουν.

Παρακαλούμε να προσέξετε τον αριθμό ευρετηρίου στην πινακίδα κατασκευαστή του μηχανήματος κήπου. εμπορικοί χαρακτηρισμοί ορισμένων μηχανημάτων κήπου μπορεί να διαφέρουν.

100 | Ελληνικά

Ληροφορίες για θόρυβο και δονήσεις

ιμές εκπομπής θορύβου, υπολογισμένες κατά EN 50636-2-91.

		αρούλι μεσηνέζας	ξ αχάιρι
Η χαρακτηριστική στάθμη θορύβου του μηχανήματος κήπου εξακριβώθηκε σύμφωνα με την καμπύλη A και ανέρχεται σε:			
Στάθμη ακουστικής πίεσης	dB(A)	82,5	82,6
Στάθμη ακουστικής ισχύος	dB(A)	93,5	96,0
Ανασφάλεια μέτρησης K	dB	= 1,5	= 1,5
οράτε ωτασπίδες!			
ι ολικές τιμές κραδασμών a_h (άθροισμα ανυσομάτων τριών κατευθύνσεων) και η ανασφάλεια μέτρησης K εξακριβώθηκαν κατά EN 50636-2-91:			
ιμή εκπομπής κραδασμών a_h	m/s ²	3,5	4,4
Ανασφάλεια μέτρησης K	m/s ²	= 1,5	= 1,5

Δήλωση συμβατότητας CE

		αρούλι μεσηνέζας	ξ αχάιρι
Δηλώνουμε με αποκλειστική μας ευθύνη, ότι το προϊόν που περιγράφεται στα « εχνικά χαρακτηριστικά» αντιστοιχεί σε όλες τις σχετικές διατάξεις των οδηγιών 2011/65/EE, έως 19 Απριλίου 2016: 2004/108/E , από 20 Απριλίου 2016: 2014/30/EE, 2006/42/E , 2000/14/EKK συμπεριλαμβανομένων των αλλαγών τους και ταυτίζεται με τα ακόλουθα πρότυπα: EN 60335-1, EN 50636-2-91, EN 50581. 2000/14/EK: Εγγυόμαστε στάθμη ακουστικής ισχύος:			
Διαδικασία αξιολόγησης της Δήλωσης συμβατότητας σύμφωνα με το παράρτημα VI.	dB(A)	96,0	98,0

ατηγορία προϊόντος: 33

Δηλωμένος οργανισμός:
DEKRA Certification B.V.
Meander 1051
6825 MJ Arnhem
Netherlands
Nr. 0344

εχνικός φάκελος (2006/42/E , 2000/14/EK) από:
Bosch Lawn and Garden Ltd., PT-HG/ENS-PA2,
Stowmarket, Suffolk IP14 1EY, England

Henk Becker Helmut Heinzelmann
Executive Vice President Head of Product Certification
Engineering PT/ETM9



Robert Bosch GmbH, Power Tools Division
70764 Leinfelden-Echterdingen, GERMANY
07.12.2015

υναρμολόγηση και λειτουργία

- ▶ **ην συνδέσετε το μηχάνημα κήπου στην πρι α πριν το συναρμολογήσετε τελείως.**
- ▶ **ετά τη θέση εκτός λειτουργίας του ελε θερου κόφτη η κεφαλή κοπής συνεχί ει να κινείται για μερικά ακόμη δευτερόλεπτα. ριν θέσετε τον ελε θερο κόφτη εκτός λειτουργίας περιμένετε πρ τα να πά ει να κινείται η κεφαλή κοπής.**

- ▶ **α μη θέσετε το μηχάνημα εκτός λειτουργίας και αμέσως μετά πάλι σε λειτουργία.**
 - ▶ **φαιρέστε τα κολλημένα χορτάρια από την κεφαλή κοπής όταν αλλά ετε κεφαλή κοπής.**
 - ▶ **ροτείνεται η χρήση στοιχείων κοπής που προτείνονται από την Bosch. ο αποτέλεσμα της κοπής μπορεί να αποκλίνει όταν χρησιμοποιήσετε άλλα στοιχεία κοπής.**
- ι αριθμήσεις αναφέρονται στις εικόνες στις σελίδες με τα γραφικά.

τόχος ενέργειας	Εικόνα	ελίδα
Περιεχόμενο συσκευασίας	1	248
Συναρμολόγηση του προφυλακτήρα	2	249
Συναρμολόγηση της ράβδου	3	249
Συναρμολόγηση του δίσκου κοπής	4	250
Συναρμολόγηση του καρουλιού μεσηνέζας και της μεσηνέζας	5	251
Συναρμολόγηση της ασφάλειας από κλότσημα/Υπόδειξη χειρισμού για δεξιόχειρες	6	252
Συναρμολόγηση της ασφάλειας από κλότσημα/Υπόδειξη χειρισμού για αριστερόχειρες	7	252
Συναρμολόγηση του ιμάντα ανάρτησης ύθμιση του μήκους της λαβής	8	253
Σύνδεση της μπαλαντζέας	9	253
έση σε λειτουργία/εκτός λειτουργίας	10	254

τόχος ενέργειας	Εικόνα	ελίδα
Υποδείξεις εργασίας	11	254
αθαρσιμός	12	255
Αποθήκευση της μεσηνέζας	13	256
Επιλογή εξαρτημάτων/παρελκομένων	14	256

Υποδείξεις εργασίας

ομεί χρήσης	Εργαλεία κοπής
Αφαίρεση θάμνων/ αμόκλαδων	Φύλλο κοπής
οπή δενδρυλλίων	Φύλλο κοπής
λάδεμα/Αραιώμα	αρούλι μεσηνέζας
Αφαίρεση ζιζανίων	αρούλι μεσηνέζας/Φύλλο κοπής
οπή υψηλού χορταριού	αρούλι μεσηνέζας
Αφαίρεση τσουκνιδίων	αρούλι μεσηνέζας/Φύλλο κοπής

να ήτηση σφαλμάτων



υμπτ ματα	ιθανή αιτία	εραπεία
ο μηχάνημα κήπου δεν λειτουργεί	είπει η τάση δικτύου	Ελέγξτε και θέστε σε λειτουργία
	αλασμένη πρίζα δικτύου	Βάλτε το φικ σε άλλη πρίζα
	αλασμένο καλώδιο επιμήκυνσης	Ελέγξτε το καλώδιο και, αν είναι χαλασμένο, αντικαταστήστε το
	« πεσε/ άηκε» η ασφάλεια	Ανεβάστε/Αλλάξτε την ασφάλεια
ο μηχανήμα κήπου κάνει διακοπές	Ενεργοποιήθηκε η προστασία από υπερφόρτωση	Αφήστε το μηχανήμα κήπου να κρυώσει και θέστε το πάλι σε λειτουργία
	αλασμένο καλώδιο επιμήκυνσης	Ελέγξτε το καλώδιο και, αν είναι χαλασμένο, αντικαταστήστε το Απευθυνθείτε στο Service
ο μηχανήμα κήπου δεν κόβει	Σφάλμα στην εσωτερική καλωδίωση του μηχανήματος κήπου	Απευθυνθείτε στο Service
	αλασμένο φύλλο κοπής/ αλασμένη μεσηνέζα	Αντικαταστήστε το φύλλο κοπής/τη μεσηνέζα (να φοράτε πάντοτε γάντια κηπουρικής)
Ενισχυμένοι κραδασμοί	αλασμένος δίσκος κοπής	Αλλαγή του δίσκου κοπής (να φοράτε πάντοτε γάντια κηπουρικής)
	σπασε η μεσηνέζα	Αλλαγή της μεσηνέζας
	ερωμένη κεφαλή μεσηνέζας	αθαρσίστε το αυλάκι στον περιστρεφόμενο δίσκο
	Βίδα δίσκου κοπής χαλαρή	Σφίξτε τη βίδα του δίσκου κοπής με 20 Nm δίνοντας προσοχή να συναρμολογηθούν κεντραρισμένα ο δίσκος κοπής, ο περιστρεφόμενος δίσκος και τη ροδέλα πίεσης (να φοράτε πάντοτε γάντια κηπουρικής)
σχημο αποτέλεσμα κοπής και παραμένοντα στελέχη φυτών	Πολύ υψηλό ή πολύ πυκνό χορτάρι	Πολύ υψηλό χορτάρι: Να κόβετε σταδιακά ορτάρι πολύ πυκνό: Να κόβετε κάθε φορά φορά με λιγότερο πλάτος κοπής
	Αμβλύς δίσκος κοπής	υρίστε/Αλλάξτε δίσκο κοπής
	ξ πλοκαρισμένος δίσκος κοπής	Ελέγξτε την κάτω πλευρά του μηχανήματος κήπου και, αν χρειαστεί, καθαρίστε την (να φοράτε πάντοτε γάντια κηπουρικής)
	ερωμένη κεφαλή μεσηνέζας	αθαρσίστε το αυλάκι στον περιστρεφόμενο δίσκο
ο παξιμάδι του δίσκου κοπής δεν μπορεί να λυθεί	αλασμένο σπείρωμα στο παξιμάδι ή τον άξονα	ρασαρέτε τον άξονα για να διευκολυνθεί το λύσιμο
	Δεν έχει τοποθετηθεί σωστά ο πύρος ασφαλείας	Επανατοποθετήστε τον πύρο ασφαλείας πατώντας τον ελαφρά προς τα μέσα

102 | Türkçe

συμπύματα	ιθανή αιτία	εργασία
δίσκος κοπής δε γυρίζει	Σπλοκαρισμένος δίσκος κοπής	Ελέγξτε την κάτω πλευρά του μηχανήματος κήπου και, αν χρειαστεί, καθαρίστε την (να φοράτε πάντοτε γάντια κηπουρικής)
	Βίδα δίσκου κοπής χαλαρή	Σφίξτε το παξιμάδι του δίσκου κοπής προσέχοντας να συναρμολογηθούν κεντραρισμένα ο δίσκος κοπής, ο δίσκος κίνησης και ο δίσκος πίεσης (να φοράτε πάντοτε γάντια κηπουρικής) (βλέπε εικόνα 3)
	Πολύ υψηλό ή πολύ πυκνό χορτάρι	Πολύ υψηλό χορτάρι: Να κόβετε σταδιακά ορτάρι πολύ πυκνό: Να κόβετε κάθε φορά φορά με λιγότερο πλάτος κοπής
οχημη απόδοση κοπής	ερωμένους προφυλακτήρας	αθαρίστε το εσωτερικό του προφυλακτήρα
	Αμβλύς δίσκος κοπής	υρίστε/Αλλάξτε δίσκο κοπής
	είπει η μεσηνέζα	οποθετήστε μεσηνέζα
	ακή απόδοση κινητήρα	Αφαιρέστε το εργαλείο κοπής μαζί με τον περιστρεφόμενο δίσκο και καθαρίστε το αυλάκι στον περιστρεφόμενο δίσκο

Σε περίπτωση που δε θα μπορείτε να λύσετε το πρόβλημα με τη βοήθεια του πίνακα αναζήτησης σφαλμάτων, τότε παρακαλούμε στην αρχή να απευθυνθείτε στον αρμόδιο για σας έμπορο.

Service και παροχή συμβουλών χρήσης

www.bosch-garden.com

Όταν ζητάτε διασαφιστικές πληροφορίες καθώς και όταν παραγγέλλετε ανταλλακτικά πρέπει να αναφέρετε οποσδήποτε το 10ψήφιο αριθμό ευρετηρίου που αναγράφεται στην πινακίδα κατασκευαστή του μηχανήματος κήπου.

Ελλάδα

Robert Bosch A.E.
Ερχειάς 37
19400 ορωπί – Αθήνα
ηλ.: 210 5701258
Φαξ: 210 5701283
www.bosch.com
www.bosch-pt.gr
ABZ Service A.E.
ηλ.: 210 5701380
Φαξ: 210 5701607

πόσυρση

Σημειώστε τα μηχανήματα κήπου στα απορρίμματα του σπιτιού σας!

Πόνο για χέρια της ΕΕ:



Σύμφωνα με την οδηγία 2012/19/ΕΕ σχετικά με τις παλαιές ηλεκτρικές και ηλεκτρονικές συσκευές και τη μεταφορά της οδηγίας αυτής σε εθνικό δίκαιο δεν είναι πλέον υποχρεωτικό τα άχρηστα ηλεκτρικά και ηλεκτρονικά

μηχανήματα να συλλέγονται ξεχωριστά για να ανακυκλωθούν με τρόπο φιλικό προς το περιβάλλον.

Προσοχή με το δικαίωμα αλλαγής.

Türkçe

Güvenlik Talimatı

Bahçe aleti üzerindeki sembollerin açıklaması



Genel tehlike uyarısı.



Kullanım kılavuzunu tam olarak okuyun.



Çalışırken yakınınızda bulunan kişilerin etrafa savrulabilecek yabancı cisimler tarafından yaralanmaması için gerekli önlemleri alın.



Uyarı: Bahçe aleti çalışır durumda iken aletle aranızda güvenli bir mesafe bırakın.



Kesici bıçağın geri tepme olasılığını dikkate alın.



Bahçe aletinin kendinde ayarlama ve temizlik işlerine başlamadan önce veya bahçe aleti uzun süre denetiminiz dışında kalacaksa veya şebeke bağlantı fişi hasar görürse, şebeke bağlantı fişini prizden çekin.



Koruyucu kulaklık ve gözlük kullanın.



Koruyucu kask kullanın.



Koruyucu iş eldivenleri kullanın.



Güvenli iş çizmeleri kullanın.



Bu bahçe aletini yağmur altında kullanmayın ve yağmur altında bırakmayın.

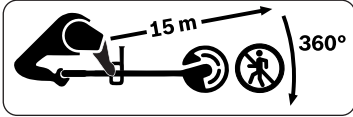

Etrafa savrulan yabancı nesnelere nedeniyle başkalarının yaralanmamasına dikkat edin. Çalışırken etrafta bulunan kişileri bahçe aletinden güvenli uzaklıkla tutun.

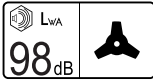

L_{WA}
98 dB

Bıçak takılı ürünün A değerlendirmeli tipik gürültü seviyesi.



L_{WA}
96 dB

Bobin takılı ürünün A değerlendirmeli tipik gürültü seviyesi.

Elektrikli El Aletleri İçin Genel Uyarı Talimatı

UYARI Bütün güvenlik talimatı hükümlerini ve uyarıları okuyun.

Güvenlik talimatı hükümlerine ve uyarılara uyulmadığı takdirde elektrik çarpmasına, yangına ve/veya ağır yaralanmalara neden olunabilir.

Bütün güvenlik talimatı hükümlerini ve uyarıları ileride başvurmak üzere saklayın.

- Kullanmaya başlamadan önce akım beslemesini veya uzatma kablosunu hasar veya yıpranmışlık açısından kontrol edin. Kullanma esnasında kablo hasar görecektse olursa, hemen fişi prizden çekin. **AKIM ŞEBEKESİNDEN AYRILMADAN ÖNCE KABLOYA DOKUNMAYIN.** Kablo hasarlı veya aşınmışsa bahçe aletini çalıştırmayın.
- Bağlantı kablosunun bir yedeği gerekli olduğunda, güvenlik risklerinden kaçınmak için bunun üretici, üretici tarafından yetkilendirilmiş bir müşteri servisi veya bu konudaki bir uzman tarafından hazırlanması gerekir.
- Aleti kullanmaya başlamadan önce önemli bir eksik olup olmadığını görsel olarak kontrol edin. Bu kontrol, bahçe aleti düşürüldüğünde veya ciddi bir çarpmaya maruz kaldığında da yapılmalıdır.
- **Güvenliği artırmak için maksimum 30 mA'lik hatalı akımlı bir FI-Şalterin (RCD) kullanılması tavsiye olunur. Bu FI-Şalteri her kullanımdan önce kontrol edilmelidir.**

104 | Türkçe

- ▶ Havalandırma aralıklarının kalıntılardan arınmış biçimde her zaman açık kalmasına dikkat edin.

Kullanım

- ▶ Bahçe aletini monte ederken resimlere dikkat edin, sökme işlemi aynı işlem adımlarının ters sıra ile uygulanması ile yapılır.
- ▶ Aleti kullanmaya başlamadan önce bıçak koruma tertibatını çıkarın.
- ▶ Bahçe aletini çitleri kesmek için kullanmayın.
- ▶ Çocukların veya bu talimatı okumamış kişilerin bahçe aletini kullanmasına hiçbir zaman izin vermeyin. Ulusal güvenlik yönetmelikleri bazı ülkelerde bu aleti kullanma yaşını kısıtlamaktadır. Kullanım dışındaki bahçe aletini çocukların erişemeyeceği bir yerde saklayın.
- ▶ Bu bahçe aleti; fiziksel, duyuşsal veya zihinsel yetenekleri kısıtlı, yetersiz deneyime ve/veya eksik bilgiye sahip kişiler (çocuklar dahil) tarafından kullanılmaya uygun değildir. Bu kişiler aleti ancak güvenliklerinden sorumlu bir kişinin gözetiminde veya onlardan bahçe aletinin nasıl kullanılacağı hakkında talimat alarak kullanabilirler. Çocukların bahçe aleti ile oynamasına dikkat edilmelidir.
- ▶ Bahçe aletini özellikle çocukların ve evcil hayvanların çok yakınında kullanmayın.
- ▶ Bu aleti kullananlar başkalarının başına gelebilecek kazalardan veya bunların özel mülkiyetinde bulunan mallarda meydana gelebilecek hasarlardan sorumludur.
- ▶ Uzun, ağır pantolonlar, sağlam ayakkabılar ve eldivenler kullanın. Bol giysi, kısa pantolon, sandalet kullanmayın, takı takmayın ve hiçbir zaman çıplak ayakla çalışmayın.
- ▶ İşleyeceğiniz yüzeyi dikkatli biçimde inceleyin ve taş, dal, tel, kemik ve benzeri yabancı nesnelere temizleyin.
- ▶ Bahçe aletini şebeke bağlantı kablosunun bulunduğu yerlerde kullanmayın.
- ▶ Aleti kullanmaya başlamadan önce her defasında bıçağın veya bıçak somununun aşınmış veya hasarlı olup olmadığını kontrol edin. Aşınmış veya hasar görmüş bıçağı ve bıçak vidalarını ve bıçak somunlarını balanssızlık oluşmaması için daima bütün bir takım halinde değiştirin.
- ▶ Sadece gün ışığında veya iyi aydınlatılmış ortamlarda çalışın.
- ▶ Kötü hava koşullarında, özellikle fırtınalı veya sağanak yağışlı havalarda bahçe aleti ile çalışmayın.
- ▶ Islak çimlerde/çalılıkalarda bahçe aletini özellikle dikkatli kullanın.
- ▶ Bahçe aleti ile çalışırken duruşunuzun güvenli olmasına dikkat edin; sadece yürüyerek çalışın, koşarak değil.
- ▶ Her zaman duruşunuzun güvenli ve dengeli olmasına dikkat edin. Kendinizi fazla zorlamayın.
- ▶ Bahçe aleti ile çalışırken koruyucu kulaklık ve koruyucu gözlük kullanın.
- ▶ Bahçe aletini kullanırken hem EN 166 uyarınca bir koruyucu gözlük hem de koruyucu kulaklık kullanın.

- ▶ Bahçe aletini hiçbir zaman eksik veya arızalı koruyucu kapaklarla, geri tepme emniyeti veya muhafazalar olmadan kullanmayın.
- ▶ Kesici bıçak takılı bahçe aletini şebeke veya uzatma kablosu yakınında kullanmayın.
- ▶ Her kullanımdan önce ve sonra bahçe aletinde aşınma ve hasar olup olmadığını kontrol edin.
- ▶ Bir hata veya arıza ortaya çıkınca hata arama bölümünde belirtildiği gibi hareket edin.
- ▶ Bir kaza olursa, başka önlemlere başvurmadan önce makineyi akım şebekesinden ayırın.
- ▶ Yorgun veya hastaysanız veya alkol, hap veya aldığınız ilaçların etkisi altındaysanız bahçe aletini kullanmayın.
- ▶ **Meyilli yüzeylerde çalışmak tehlikeli olabilir.**
 - Bahçe aleti ile çok dik yerlerde çalışmayın.
 - Meyilli yüzeylerde veya ıslak çimlerde yere sağlam basmaya dikkat edin.
 - Meyilli yüzeylerde bahçe aleti ile daima yana doğru çalışın, hiçbir zaman yukarı-aşağı çalışmayın.
 - Dik yerlerde yön değiştirirken özellikle dikkatli olun.
 - ▶ Özellikle motoru açarken ellerinizi ve ayaklarınızı kesici aletlerden uzak tutun.
 - ▶ Çalışma yerine götürürken veya çalışma yerinden uzaklaştırırken bahçe aletini kapatın.
- ▶ Aşağıdaki durumlarda bahçe aletini kapatın ve şebeke bağlantı fişini prizden çekin:
 - bahçe aletini denetiminiz dışında bırakmadan önce,
 - blokajları giderirken,
 - kablo sarılıp karıştığında,
 - kesme donanımını değiştirmeden önce,
 - bahçe aletini kontrol ederken, temizlerken veya kendinde bir çalışma yaparken,
 - yabancı bir nesneye çarptığınızda. Hemen bahçe aletinde bir hasar olup olmadığını kontrol edin ve gerekiyorsa onarıma yollayın,
 - bahçe aleti alışılmadık dışında titreşim yapmaya başlayınca (hemen kontrol edin).
- ▶ Döner kesici elemanları tutmadan önce tam olarak durmalarını bekleyin. Kesici elemanlar bahçe aleti kapatıldıktan sonra da bir süre döner ve yaralanmalara neden olabilirler.
- ▶ **Alette bir değişiklik yapmayın.** Müsaade edilmeyen değişiklikler bahçe aletinizin güvenliğini olumsuz yönde etkileyebilir ve şiddetli gürültü ile titreşimlere neden olabilir.
- ▶ Bahçe aletini çocukların erişemeyeceği güvenli, kuru bir yerde saklayın. Bahçe aletinin üstüne başka bir nesne koymayın.
- ▶ **Sadece bu alette kullanılması tavsiye edilen ve bu alette kullanılmasına izin verilen Bosch bahçe aleti aksesuarı kullanın. (Bakınız: Şekil 14)**
- ▶ Bahçe aleti ile (veya başka makinelerle) uzun süre çalışınca,

106 | Türkçe

kullanıcı beyaz parmak hastalığı (Raynaud fenomeni) veya karpal tünel sendromuna neden olabilecek titreşimlere maruz kalır.

- ▶ Bunun sonucunda ellerin dokunma duyusu veya sıcaklık regülasyonu kısıtlanabilir, sinir veya dolaşım hasarlarına ve doku nekrozlarına varan uyuşma veya yanma hissi ortaya çıkabilir.
- ▶ Aşırı titreşim sonucu ortaya çıkma olasılığı bulunan belirtiler görürseniz hekiminize danışın. Bu belirtiler uyuşma hissi, his kaybı, kaşıntı, batma, ağrı, güçsüzlük, cilt renginin değişmesi veya cildin durumunun değişmesi olabilir. Bu belirtiler genellikle parmaklarda, ellerde veya el eklemlerinde görülür.
- ▶ Bahçe aletini her zaman doğru başlıkla kullanın. Çalışırken daima bahçe aletinin ön ve arka tutamağından tutmaya dikkat edin ve gerekiyorsa çalışma sürenizi sınırlayın.
- ▶ Bıçak aniden sert bir nesneye çarpacak olursa veya fundalıklar veya kalın çalılıklar kesilirken bahçe aletinin geri tepme olasılığı bulunduğunu hatırlınızdan çıkarmayın. Geri tepme kuvvetlerinin etkisini minimum düzeye indirmeye çalışın.
- ▶ Bu bahçe aleti bir omuz kemeri ile kullanılmak üzere tasarlanmıştır. Omuz kemerini alet dengede duracak biçimde ayarlayın, bu durumda çalışırken daha az yorulursunuz.

- ▶ Kesici bıçağı nakliye ve depolama esnasında daima uygun bir koruyucu tertibat ile kapatın.
- ▶ Akım besleme kablosunu bıçaktan uzak tutun.
- ▶ Enerjiden tasarruf etmek için bahçe aletini sadece kullanacağınız zaman açın.

Bakım

- ▶ **Keskin bıçağın yakınında işlem yaparken veya çalışırken koruyucu eldiven kullanın.**
- ▶ **Aleti uzun süre ve güvenilir biçimde kullanabilmek için düzenli aralıklarla aşağıdaki bakım işlemlerini yerine getirin:**
 - ▶ Bahçe aletinin güvenle kullanılacak durumda olması için bütün somunların, civataların ve vidaların yerlerine güvenli biçimde oturup oturmadığını kontrol edin. Bu işlemler için bahçe aleti ile birlikte teslim edilen aleti kullanın.
 - ▶ Bahçe aletini kontrol edin ve güvenlik önlemi olarak aşınmış veya hasar görmüş parçaları değiştirin.
- ▶ **Değiştirilecek parçalara Bosch'un izin verdiği kadar emin olun.**
 - ▶ Bahçe aletinin sadece yetkili bir Bosch atölyesinde onarılmasını sağlayın.
- ▶ **Taşıma ve depolamadan önce bahçe aletinin temiz ve artıklardan arınmış olduğundan emin olun. Eğer gerekiyorsa yumuşak ve kuru bir fırça ile temizleyin.**
 - ▶ Kesici baş ile koruyucu kapak arasındaki bütün birikintileri temizleyin. Kompakt bir biçimde

depolanmak üzere bahçe aleti şafttan ayrılabilir. (bakınız Resim 3)

Elektrik güvenliği

► **Dikkat! Bakım ve temizlik işlemlerinden önce bahçe aletini kapatın ve şebeke bağlantı fişini prizden çekin. Akım kablosu hasar gördüğünde, kesildiğinde veya karıştığında da aynı işlemi uygulayın.**

Bahçe aletiniz güvenlik için koruyucu izolasyonludur ve topraklama gerektirmez. İşletme gerilimi 230 V AC, 50 Hz'dir (AB üyesi olmayan ülkeler için 220 V). Sadece izin verilen uzatma kablosu kullanın. Bu konudaki bilgileri yetkili müşteri servisinden alabilirsiniz.

Güvenliği artırmak için maksimum 30 mA'lık hatalı akımlı bir FI-Şalterin (RCD) kullanılması tavsiye olunur. Bu FI-Şalteri her kullanımdan önce kontrol edilmelidir.

Şebeke bağlantı kablosunu hareketli parçalardan uzak tutun ve gerilim ileten parçalarla temasa gelmemek için şebeke bağlantı kablosunun herhangi bir hasar görmemesi için gerekli dikkati gösterin.

Bağlantı kablosunun hasarlı olup olmadığı düzenli aralıklarla kontrol edilmeli ve sadece kusursuz durumda kullanılmalıdır.

Bağlantı kablosu hasar görecektse sadece yetkili Bosch servis atölyesinde onarılmalıdır.

Sadece H05VV-F veya H05RN-F tipi uzatma kablosu kullanılabilir.

İngiltere'de satılmayan ürünler için uyarı:

DİKKAT: Güvenliğiniz için bahçe aletinize monte edilmiş olan fişin bağlantı kablosuna bağlanması gereklidir. Uzatma kablosunun kuplajı püskürme suyuna karşı korunmalı olmalı, kauçuktan yapılmış olmalı veya kauçuk kaplı olmalıdır. Uzatma kablosu bir gerginlik giderme tertibatı ile kullanılmalıdır.

Semboller

Aşağıdaki semboller kullanım kılavuzunu okumak ve anlamak için önemlidir. Bu sembolleri ve anlamlarını zihninize iyice yerleştirin. Sembollerini doğru yorumlamak size bahçe aletini daha iyi ve daha güvenli kullanmada yardımcı olur.

Sembol	Anlamı
	Hareket yönü
	Reaksiyon yönü
	Açma
	Kapama
	Aksesuar/Yedek parça
	Tasfiye

Usulüne uygun kullanım

Bu makine, ev ve hobi bahçelerindeki küçük çalılıkların, otların temizlenmesine, budama yapmaya, fidelerin, yabancı otların, uzun çimlerin ve ısrırgan otlarının kesilmesine uygundur.

108 | Türkçe

Teknik veriler

Ot biçme makinesi	AFS 23-37	
Ürün kodu		3 600 HA9
Giriş gücü	W	950
Boştaki devir sayısı		
Kesici bıçak	dev/dak	7000
Misina bobini	dev/dak	6000
Bobin kesme genişliği	cm	37
Bıçak kesme genişliği	cm	23

Veriler 230 V'luk bir anma gerilimi [U] için geçerlidir. Farklı gerilimlerde ve farklı ülkelere özgü tiplerde bu veriler değişebilir.

Lütfen bahçe aletinizin tip etiketindeki ürün koduna dikkat edin. Tek tek aletlerin ticari kodları değişik olabilir.

Ot biçme makinesi	AFS 23-37	
Misina çapı	mm	3,5
Misina tipi		Bükülü
Bıçak tipi		3 kesici ağızlı
Konumu ayarlanabilir tutamak		EVET
Ağırlığı EPTA-Procedure 01:2014'e göre	kg	5,2
Koruma sınıfı		□/II
Seri numarası		bahçe aletindeki tip etiketine bakın

Veriler 230 V'luk bir anma gerilimi [U] için geçerlidir. Farklı gerilimlerde ve farklı ülkelere özgü tiplerde bu veriler değişebilir.

Lütfen bahçe aletinizin tip etiketindeki ürün koduna dikkat edin. Tek tek aletlerin ticari kodları değişik olabilir.

Gürültü/Titreşim bilgisi

Gürültü emisyon değerleri EN 50636-2-91 uyarınca belirlenmektedir.	Misina bobini	Bıçak
Aletin A değerlendirilmeli gürültü seviyesi tipik olarak şöyledir:		
Ses basıncı seviyesi	dB(A)	82,5
Gürültü emisyonu seviyesi	dB(A)	93,5
Tolerans K	dB	= 1,5
Koruyucu kulaklık kullanın!		
Toplam titreşim değeri $a_{h\tau}$ (üç yönün vektör toplamı) ve tolerans K EN 50636-2-91'e göre belirlenmektedir:		
Titreşim emisyon değeri a_h	m/s ²	3,5
Tolerans K	m/s ²	= 1,5

Uygunluk beyanı **CE**

Tek sorumlu olarak Teknik veriler	Misina bobini	Bıçak
değişiklikleri de dahil olmak üzere 2011/65/EU, 19 Nisan 2016'ya kadar: 2004/108/EC, 20 Nisan 2016'dan itibaren: 2014/30/EU, 2006/42/EC, 2000/14/EC yönergelerinin geçerli bütün hükümlerini karşıladığını ve aşağıdaki standartlarla uyumlu olduğunu beyan ederiz: EN 60335-1, EN 50636-2-91, EN 50581.		
2000/14/EC: Garanti edilen gürültü emisyonu seviyesi:	dB(A)	96,0
Uyumluluk değerlendirme yöntemi ek VI uyarınca.		98,0

Ürün kategorisi: 33
Resmen tanınmış merkez:
DEKRA Certification B.V.
Meander 1051
6825 MJ Arnhem
Netherlands
Nr. 0344

Teknik belgelerin bulunduğu merkez (2006/42/EC, 2000/14/EC):
Bosch Lawn and Garden Ltd., PT-HG/ENS-PA2,
Stowmarket, Suffolk IP14 1EY, England
Henk Becker
Executive Vice President
Engineering
Helmut Heinzelmann
Head of Product Certification
PT/ETM9

Robert Bosch i.V. K. Müller

Robert Bosch GmbH, Elektrikli El Aletleri Bölümü
70764 Leinfelden-Echterdingen, GERMANY
07.12.2015

Montaj ve işletim

- ▶ **Tam olarak monte edilmeden önce bahçe aletini prize takmayın.**
- ▶ **Ot biçme makinesi kapatıldıktan sonra da kesici baş birkaç saniye daha döner. Ot biçme makinesini tekrar çalıştırmadan önce kesici başın tam olarak durmasını bekleyin.**
- ▶ **Çok kısa aralıklarla arka arkaya kapama-açma yapmayın.**
- ▶ **Kesici başı değiştirirken birikmiş bulunan çim kalıntıları temizleyin.**
- ▶ **Bosch tarafından izin verilen kesici elemanların kullanılmasını tavsiye ederiz. Başka kesici elemanlar kullanıldığında kesme sonucunda farklılıklar olabilir.**

Numaralar resim sayfasındaki şekillere aittir.

İşlemin amacı	Şekil	Sayfa
Teslimat kapsamı	1	248
Koruyucu kapağın takılması	2	249
Şaft ekleme	3	249
Kesici bıçağın takılması	4	250
Misina bobininin ve misinanın takılması	5	251
Geri tepme emniyetinin takılması/ sağ elini kullananlar için kullanma açıklamaları	6	252

İşlemin amacı	Şekil	Sayfa
Geri tepme emniyetinin takılması/ sol elini kullananlar için kullanma açıklamaları	7	252
Omuz kayışının takılması		
Tutamak uzunluğunun ayarlanması	8	253
Uzatma kablosunun takılması	9	253
Açma/kapama	10	254
Çalışırken dikkat edilecek hususlar	11	254
Temizlik	12	255
Kesici misinanın saklanması	13	256
Aksesuar seçimi	14	256

Çalışırken dikkat edilecek hususlar

Kullanım alanı	Kesici alet
Çalılıklar/fundalıkların temizlenmesi	Kesici bıçak
Fidelerin kesilmesi	Kesici bıçak
Budama/inctme	Misina bobini
Yabani otların temizlenmesi	Misina bobini/kesici bıçak
Uzun çimlerin kesilmesi	Misina bobini
Isırgan otların temizlenmesi	Misina bobini/kesici bıçak

Hata arama



Hata göstergesi	Olası neden	Giderilme yolu
Bahçe aleti çalışmıyor	Şebeke gerilimi yok	Kontrol edin ve açın
	Şebeke prizi arızalı	Başka bir priz kullanın
	Uzatma kablosunda hasar var	Kabloyu kontrol edin ve hasarlı ise değiştirin
	Sigorta atmış durumda	Sigortayı değiştirin
	Zorlanma emniyeti devrede	Bahçe aletinin soğumasını bekleyin ve yeniden çalıştırın
Bahçe aleti kesintili olarak çalışıyor	Uzatma kablosunda hasar var	Kabloyu kontrol edin ve hasarlı ise değiştirin
	Bahçe aletinin içindeki kablo sisteminde hata var	Müşteri servisine başvurun
Bahçe aleti kesme yapmıyor	Kesici bıçak/misina hasarlı	Kesici bıçağı/misinaı değiştirin (daima bahçe eldivenleri kullanın)

110 | Türkçe

Hata göstergesi	Olası neden	Giderilme yolu
Aşırı titreşimler	Kesici bıçak hasarlı	Kesici bıçağın değiştirilmesi (daima bahçe eldivenleri kullanın)
	Kesici misina kopmuş	Kesici misinayı değiştirin
	Misinalı biçme başı kirlili	Sadece hareket tablasında temizlik yapın
	Kesici bıçak somunu gevşek	Kesici bıçak somununu 20 Nm torkla sıkın, kesici bıçağın, hareket tablasının ve baskı diskinin merkezi biçimde takılmış olduğundan emin olun (daima bahçe eldivenleri kullanın)
Kötü kesme sonucu ve kalan bitki kütükleri	Çim çok yüksek, çok sık	Çim çok yüksek: Katlı olarak biçin Çim çok sık: Her biçme işleminde daha küçük biçme genişliği kullanın
	Kesici bıçak kör	Kesici bıçağı çevirin/değiştirin
	Kesici bıçak tıkalı	Bahçe aletinin alt tarafını kontrol edin ve gerekiyorsa temizleyin (daima bahçe eldivenleri kullanın)
	Misinalı biçme başı kirlili	Sadece hareket tablasında temizlik yapın
Kesici bıçak somunu açılmıyor	Somun veya milde hasarlı diş	Açma işlemini kolaylaştırmak için mili yağlayın
	Kilitleme pimi doğru yerleştirilmemiş	Kilitleme pimini yeniden takın ve mili çevirirken hafifçe içeri bastırın
Kesici bıçak dönmüyor	Kesici bıçak tıkalı	Bahçe aletinin alt tarafını kontrol edin ve gerekiyorsa temizleyin (daima bahçe eldivenleri kullanın)
	Kesici bıçak somunu gevşek	Kesici bıçak somununu sıkın, kesici bıçağın, döner tablanın ve baskı diskinin merkezi biçimde takılmış olduğundan emin olun (daima bahçe eldivenleri kullanın) (bakınız Resim 3)
	Çim çok yüksek, çok sık	Çim çok yüksek: Katlı olarak biçin Çim çok sık: Her biçme işleminde daha küçük biçme genişliği kullanın
Kötü kesme performansı	Koruyucu kapak kirlili	Koruyucu kapağın içini temizleyin
	Kesici bıçak kör	Kesici bıçağı çevirin/değiştirin
	Kesici misina yok	Kesici misinayı doldurun
	Kötü motor performansı	Hareket tablası ile birlikte kesici aleti çıkarın ve hareket tablası içindeki oluğu temizleyin

Hata arama tablosu yardımı ile sorunu gideremezseniz lütfen önce yetkili satıcınıza başvurun.

Müşteri hizmeti ve uygulama danışmanlığı

www.bosch-garden.com

Lütfen bütün başvuru ve yedek parça siparişlerinizde bahçe aletinin tip etiketi üzerindeki 10 haneli ürün kodunu belirtiniz.

Sadece Türkiye için geçerlidir: Bosch genel olarak yedek parçaları 5 yıl hazır tutar.

Türkçe

Bosch Sanayi ve Ticaret A.Ş.
Aydınevler Mah. İnönü Cad. No:20
Ofis Park A Blok
34854 Kucukyali/Maltepe
Tel.: 444 80 10
Fax: +90 216 432 00 82
E-Mail: iletisim@bosch.com.tr

İdeal Elektronik Bobinaj
Yeni San. Sit. Cami arkası No: 67
Aksaray
Tel.: 0382 2151939
Tel.: 0382 2151246
Bulsan Elektrik
İstanbul Cad. Devrez Sok. İstanbul Çarşısı
No: 48/29 İskitler
Ankara
Tel.: 0312 3415142
Tel.: 0312 3410203
Faz Makine Bobinaj
Sanayi Sit. 663 Sok. No: 18
Antalya
Tel.: 0242 3465876
Tel.: 0242 3462885

Örsel Bobinaj
1. San. Sit. 161. Sok. No: 21
Denizli
Tel.: 0258 2620666

Bulut Elektrik
İstasyon Cad. No: 52/B Devlet Tiyatrosu Karşısı
Elazığ
Tel.: 0424 2183559
Körfez Elektrik
Sanayi Çarşısı 770 Sok. No: 71
Erzincan
Tel.: 0446 2230959

Ege Elektrik
İnönü Bulvarı No: 135 Muğla Makasarası Fethiye
Fethiye
Tel.: 0252 6145701

Değer İş Bobinaj
İsmetpaşa Mah. İlk Belediye Başkan Cad. 5/C Şahinbey
Gaziantep
Tel.: 0342 2316432

Çözüm Bobinaj
İsmetpaşa Mah. Eski Şahinbey Belediyesi altı Cad. No: 3/C
Gaziantep
Tel.: 0342 2319500

Onarım Bobinaj
Raifpaşa Cad. No: 67 İskenderun
Hatay
Tel.: 0326 6137546

Günşah Otomotiv
Beylikdüzü Sanayi Sit. No: 210 Beylikdüzü
İstanbul
Tel.: 0212 8720066

Aygem
10021 Sok. No: 11 AOSB Çiğli
İzmir
Tel.: 0232 3768074

Sezmen Bobinaj
Ege İş Merkezi 1201/4 Sok. No: 4/B Yenişehir
İzmir
Tel.: 0232 4571465

Ankaralı Elektrik
Eski Sanayi Bölgesi 3. Cad. No: 43
Kayseri
Tel.: 0352 3364216

Asal Bobinaj
Eski Sanayi Sitesi Barbaros Cad. No: 24
Samsun
Tel.: 0362 2289090

Üstündağ Elektrikli Aletler
Nusretiye Mah. Boyacılar Aralığı No: 9
Tekirdağ
Tel.: 0282 6512884

Tasfiye

Bahçe aletlerini evsel çöplerin içine atmayın!

Sadece AB üyesi ülkeler için:



Elektronik ve elektrikli aletlere ilişkin 2012/19/EU sayılı Avrupa yönetmeliği ve bu yönetmeliğin ulusal hukuka uyarlanmış hükümleri uyarınca kullanım ömrünü tamamlamış elektronik ve elektrikli aletler ayrı ayrı toplanmak ve çevre dostu tasfiye amacıyla geri kazanım merkezlerine gönderilmek zorundadır.

Değişiklik haklarımız saklıdır.

Polski

Wskazówki bezpieczeństwa

Wyjaśnienie symboli umieszczonych na narzędziu ogrodowym



Ogólna wskazówka ostrzegająca przed potencjalnym zagrożeniem.



Przed przystąpieniem do pracy należy przeczytać niniejszą instrukcję eksploatacji.



Należy zwracać uwagę, aby osoby, przebywające w pobliżu, nie zostały skaleczone przez odrzucone podczas pracy ciała obce.



Ostrzeżenie: Podczas pracy urządzenia ogrodowego należy trzymać się w bezpiecznej odległości od niego.



Należy liczyć się z wystąpieniem zjawiska odrzutu.



Przed przystąpieniem do czynności związanych z regulacją lub czyszczeniem narzędzia ogrodowego, w sytuacjach, gdy narzędzie miało zostać

pozostawione na pewien czas bez nadzoru, a także w razie gdyby przewód sieciowy uległ uszkodzeniu lub zapłątaniu, należy wyjąć wtyczkę z sieci.



Należy stosować środki ochrony słuchu i okulary ochronne.



Należy nosić kask ochronny.



Należy nosić rękawice ochronne.



Należy nosić obuwie robocze.



Nie wolno stosować narzędzia ogrodowego podczas deszczu, ani wystawiać go na działanie deszczu.

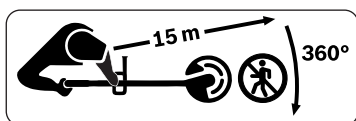

Należy zwracać uwagę, aby nikt nie został skaleczony przez odrzucone podczas pracy ciała obce. Osoby, przebywające się w pobliżu, powinny zachować bezpieczną odległość od pracującego narzędzia ogrodowego.

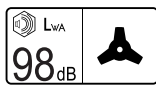

Typowy, określony wg skali A poziom hałasu emitowanego przez wyrób z zamontowanym ostrzem.



Typowy, określony wg skali A poziom hałasu emitowanego przez wyrób z zamontowaną szpulą.

Ogólne przepisy bezpieczeństwa dla elektronarzędzi

⚠ OSTRZEŻENIE Należy w całości przeczytać

wskazówki bezpieczeństwa i wszystkie instrukcje.

Nieprzestrzeganie wskazówek bezpieczeństwa i zaleceń może doprowadzić do porażenia prądem elektrycznym, pożaru i/lub poważnych obrażeń ciała.

Wszystkie instrukcje i wskazówki bezpieczeństwa należy przechowywać do ewentualnego dalszego zastosowania.

► Przed przystąpieniem do pracy przewody sieciowe i przedłużacze należy zawsze kontrolować pod kątem uszkodzeń oraz stopnia zużycia. W przypadku uszkodzenia przewodu podczas pracy należy natychmiast wyjąć wtyczkę z gniazda. **NIE WOLNO DOTYKAĆ PRZEWODU PRZED WYJĘCIEM GO Z GNIAZDA.** Nie wolno użytkować narzędzia ogrodowego, jeśli któryś z przewodów jest uszkodzony lub zużyty.

► Jeżeli zaistnieje konieczność wymiany przewodu przyłączeniowego, wymianę należy zlecić producentowi, autoryzowanemu przez producenta punktowi serwisowemu elektronarzędzi lub odpowiednio przeszkolonej do tego osobie w celu wykluczenia ryzyka zagrożenia bezpieczeństwa pracy.

- ▶ Przed przystąpieniem do pracy należy przeprowadzić kontrolę wzrokową narzędzia pod kątem widocznych uszkodzeń. Kontrolę wzrokową należy także przeprowadzać w przypadku, gdy narzędzie ogrodowe upadło lub gdy doznało kolizji.

▶ Dla podwyższenia bezpieczeństwa pracy zaleca się stosowanie wyłącznika różnicowoprądowego (RCD) o prądzie różnicowym, nie większym niż 30 mA. Wyłącznik ten powinien być kontrolowany przed każdym użyciem.

- ▶ Należy kontrolować szczeliny wentylacyjne pod kątem zanieczyszczenia resztkami trawy.

Obsługa urządzenia

- ▶ Podczas montażu narzędzia ogrodowego należy postępować zgodnie z ilustracjami; aby zdemontować urządzenie należy powtórzyć wszystkie czynności w odwrotnej kolejności.
 - ▶ Przed przystąpieniem do użytkowania należy zdjąć osłonę z ostrza.
 - ▶ Nie wolno stosować narzędzia ogrodowego do wykonywania cięć w ścianie.
 - ▶ Nie wolno udostępniać narzędzia ogrodowego do użytkowania dzieciom, a także osobom, które nie zapoznały się z niniejszymi zaleceniami. Należy zwrócić uwagę, czy w danym kraju nie istnieją przepisy, ograniczające wiek użytkownika podobnych narzędzi.
- Nieużywane narzędzie ogrodowe należy przechowywać w miejscu niedostępnym dla dzieci.
- ▶ Niniejsze narzędzie ogrodowe nie jest dostosowane do obsługi przez dzieci, osoby ograniczone fizycznie, emocjonalnie lub psychicznie, a także przez osoby z niewystarczającym doświadczeniem i/lub niedostateczną wiedzą. Wyjątek stanowi sytuacja, w której znajdują się one pod nadzorem osoby odpowiedzialnej za ich bezpieczeństwo i otrzymują od tej osoby instrukcje dotyczące posługiwania się narzędziem ogrodowym. Dzieci powinny znajdować się pod nadzorem, a narzędzie ogrodowe zabezpieczone w taki sposób, żeby nie mogły się one nim bawić.
 - ▶ Nie wolno nigdy użytkować narzędzia ogrodowego, jeżeli w bezpośredniej bliskości znajdują się osoby postronne, w szczególności dzieci lub zwierzęta domowe.
 - ▶ Osoba obsługująca lub użytkująca urządzenie odpowiedzialna jest za wypadki i szkody na osobie i mieniu, wyrządzone innym osobom.
 - ▶ Podczas pracy należy nosić długie, mocne spodnie, solidne obuwie i rękawice. Nie wolno nosić luźnego ubrania, biżuterii, krótkich spodni, odkrytego obuwia. Nie wolno również pracować boso.
 - ▶ Przed przystąpieniem do pracy dokładnie zbadać teren, na którym będzie użyte urządzenie i usunąć z

niego wszystkie kamienie, gałęzie, druty, kości i inne przedmioty.

- ▶ Nie wolno używać narzędzia ogrodowego w miejscach, gdzie przebiegają przewody sieciowe.
- ▶ Przed każdym przystąpieniem do pracy należy sprawdzić stan techniczny ostrza i nakrętki pod kątem ich zużycia lub uszkodzenia. Zużyte bądź uszkodzone ostrza, jak i nakrętki, przytrzymujące ostrz należy wymieniać całymi zestawami dla zachowania prawidłowego wyważenia.
- ▶ Pracować należy tylko w ciągu dnia lub przy dobrym sztucznym oświetleniu.
- ▶ Przy niesprzyjających warunkach atmosferycznych, w szczególności w przypadku zbliżającej się burzy nie należy użytkować narzędzia ogrodowego.
- ▶ Jeżeli trawa lub krzewy są mokre, narzędzie ogrodowe należy użytkować ze zwiększoną ostrożnością.
- ▶ Podczas pracy należy zwracać uwagę na stabilną pozycję. Przemieszczać należy się idąc, nigdy biegnąc.
- ▶ Należy dbać o stabilną pozycję przy pracy i o zachowanie równowagi. Nie należy przeceniać swoich możliwości.
- ▶ Podczas pracy z narzędziem ogrodowym należy zawsze nosić środki ochrony słuchu i okulary ochronne.
- ▶ Podczas obsługi narzędzia ogrodowego należy nosić zarówno

okulary ochronne zgodne z normą EN 166, jak i środki ochrony słuchu.

- ▶ Nie wolno użytkować narzędzia ogrodowego, gdy brakuje pokryw ochronnych, zabezpieczeń przed odrzutem lub osłon, a także wówczas, gdy są one niewłaściwie osadzone lub uszkodzone.
- ▶ Narzędzia ogrodowego z osadzonym ostrzem nie wolno użytkować w pobliżu przewodów sieciowych lub przedłużaczy.
- ▶ Przed każdym użyciem należy sprawdzić narzędzie ogrodowe pod kątem ewentualnych uszkodzeń lub zużycia.
- ▶ W razie stwierdzenia usterki należy skonsultować rozdział Lokalizacja usterek
- ▶ W razie wypadku, narzędzie należy odłączyć od sieci przed przystąpieniem do jakichkolwiek czynności ratunkowych.
- ▶ Nie należy używać narzędzia ogrodowego, gdy jest się zmęczonym lub gdy jest się pod wpływem narkotyków, alkoholu lub leków.
- ▶ **Praca na terenie o dużym nachyleniu może być niebezpieczna.**
 - Nie wolno pracować narzędziem ogrodowym na stromych zboczach.
 - Na pochyłych powierzchniach lub wilgotnej trawie należy pracować ostrożnie, aby nie stracić równowagi.
 - Narzędzie ogrodowe prowadzić wolno tylko w poprzek zbocza, nigdy nie należy przemieszczać się z uruchomionym narzędziem w górę lub w dół.

- Zachować szczególną ostrożność podczas nawrotów (zmianie kierunku) przy pracy na zboczach.
- ▶ Ręce, a także pozostałe części ciała należy trzymać z dala od narzędzi tnących, w szczególności podczas uruchamiania silnika.
- ▶ Narzędzie ogrodowe należy transportować na miejsce pracy lub z miejsca pracy w stanie wyłączonym.
- ▶ Narzędzie ogrodowe należy wyłączać, a wtyczkę wyjmować z gniazda sieciowego:
 - zawsze, gdy narzędzie ogrodowe pozostawiane jest bez nadzoru,
 - przed przystąpieniem do usuwania materiału blokującego,
 - gdy doszło do zaplątania przewodu,
 - przed przystąpieniem do wymiany narzędzi tnących,
 - przed kontrolą funkcjonowania, czyszczeniem, a także przed przystąpieniem do wszelkich prac obsługowych przy narzędziu ogrodowym,
 - po zderzeniu z twardym przedmiotem. Natychmiast sprawdzić, czy narzędzie ogrodowe nie zostało uszkodzone, a w przypadku stwierdzenia uszkodzenia oddać je do naprawy,
 - gdy narzędzie ogrodowe zaczyna wibrować w nietypowy sposób (natychmiast zbadać tego przyczynę).
- ▶ Nie wolno dotykać żadnego z elementów narzędzia ogrodowego przed ich całkowitym zatrzymaniem się. Elementy tnące obracają się jeszcze przez jakiś czas po wyłączeniu silnika narzędzia ogrodowego i mogą spowodować obrażenia.
- ▶ **Nie wolno przeprowadzać żadnych zmian w narzędziu ogrodowym.** Niedopuszczalne przeróbki mogą wpłynąć na obniżenie bezpieczeństwa narzędzia ogrodowego, a także zwiększyć szumy i wibracje.
- ▶ Narzędzie ogrodowe należy przechowywać w bezpiecznym, suchym i niedostępnym dla dzieci miejscu. Nie wolno umieszczać żadnych przedmiotów na narzędziu ogrodowym.
- ▶ **Należy stosować osprzęt firmy Bosch, który został przewidziany do pracy z danym narzędziem ogrodowym. (zob. rys. 14)**
- ▶ Długo trwające użytkowanie narzędzia ogrodowego (lub innej maszyny) naraża operatora na drgania, które mogą ewentualnie prowadzić do choroby Raynauda (morbus Raynaud) lub do zespołu cieśni nadgarstka.
- ▶ W tym wypadku upośledzony jest zmysł dotyku oraz zdolność regulacji temperatury, może wystąpić uczucie drętwienia i pieczenia, a w skrajnym wypadku uszkodzenie nerwów i naczyń, a także obumarcie tkanki.
- ▶ W razie wystąpienia objawów, wskazujących na ewentualne przeciążenie spowodowane przez wibracje należy skonsultować się z lekarzem. Do objawów tych należy uczucie drętwienia, utrata czucia,

świąt, kłucie, bóle, poczucie osłabienia, zmiany koloru skóry lub stanu skóry. Objawy te najczęściej obejmują palce, ręce lub nadgarstki.

- ▶ Narzędzie ogrodowe należy zawsze użytkować z odpowiednią przystawką. Należy zważać na to, aby zawsze trzymać narzędzie ogrodowe za przedni i tylni uchwyt i w razie konieczności ograniczać czas pracy.
- ▶ Gdy podczas cięcia krzewów lub zarośli nóż natrafi na twardy obiekt, może spowodować to odrzut narzędzia ogrodowego. Należy starać się zminimalizować skutki odrzutu.
- ▶ Niniejsze narzędzie ogrodowe zostało zaprojektowane do użytkowania wraz z pasem naramiennym. Pas należy dopasować w taki sposób, aby osiągnąć właściwe wybalansowanie narzędzia ogrodowego. Praca przy użyciu narzędzia będzie wówczas o wiele mniej męcząca.
- ▶ Podczas transportu i przechowywania ostrze należy zawsze osłaniać odpowiednią osłoną.
- ▶ Przewód zasilania należy trzymać z dala od elementów tnących.

Konserwacja

- ▶ **Podczas wykonywania prac obsługowych w pobliżu ostrzy, należy zawsze nosić rękawice ochronne.**
- ▶ **Następujących czynności konserwacyjnych należy dokonywać regularnie, aby zagwarantować długą i wydajną pracę urządzenia:**
 - ▶ Aby mieć pewność, że stan techniczny narzędzia ogrodowego gwarantuje bezpieczną pracę, należy regularnie sprawdzać, czy wszystkie nakrętki, trzpienie i śruby są mocno dokręcone. Do tego celu stosować należy załączone w dostawie narzędzie.
 - ▶ Skontrolować narzędzie ogrodowe i w trosce o własne bezpieczeństwo, wymienić zużyte lub uszkodzone części.
 - ▶ **Upewnić się, czy części zamienne zostały atestowane przez firmę Bosch.**
 - ▶ Naprawę narzędzia ogrodowego należy zlecać wyłącznie w autoryzowanych punktach serwisowych firmy Bosch.
 - ▶ **Przed przystąpieniem do transportu lub przechowywania należy się upewnić, że narzędzie ogrodowe jest czyste i wolne od resztek odpadów ogrodowych. W razie potrzeby należy oczyścić je za pomocą suchej szczotki.**
 - ▶ Usunąć złoży znajdujące się między głowicą a pokrywą ochronną. Przed dłuższym przechowywaniem narzędzie ogrodowe można rozłożyć na dwie części. (zob. rys. 3)

Bezpieczeństwo elektryczne

► **Uwaga! Przed przystąpieniem do czynności konserwacyjnych lub czyszczenia, należy wyłączyć narzędzie ogrodowe i wyjąć przewód z gniazda. Powyższe zalecenie dotyczy również przypadków, gdy przewód zasilający jest przecięty, uszkodzony lub splątany.**

Nabyte narzędzie ogrodowe jest zaopatrzone w izolację ochronną i nie wymaga uziemienia. Napięcie robocze wynosi 230 V AC, 50/50 Hz (dla krajów nie należących do UE 220 V). Stosować wolno jedynie przedłużacze posiadające atest. Szczegółowych informacji można uzyskać w autoryzowanym punkcie serwisowym.

Dla podwyższenia bezpieczeństwa pracy zaleca się stosowanie wyłącznika różnicowoprądowego (RCD) o prądzie różnicowym, nie większym niż 30 mA. Wyłącznik ten powinien być kontrolowany przed każdym użyciem.

Przewód sieciowy należy trzymać z dale od wszelkich ruchomych części. Należy unikać uszkodzenia przewodu sieciowego, a co za tym idzie kontaktu z elementami przewodzącymi prąd.

Przewód przyłączeniowy należy regularnie kontrolować pod kątem uszkodzeń; można go użytkować wyłącznie w nienagannym stanie.

Naprawy uszkodzonego przewodu przyłączeniowego może dokonać wyłącznie autoryzowany warsztat serwisowy firmy Bosch.

Dozwolone jest tylko stosowanie kabli przedłużających typu H05VV-F lub H05RN-F.

Wskazówka dla produktów, nie sprzedawanych w **Wielkiej Brytanii**: **UWAGA:** Ze względu na bezpieczeństwo użytkownika wymagane jest, aby wtyk znajdujący się przy narzędziu ogrodowym połączony był z kablem przedłużającym. Złącza przewodu przedłużającego powinny być zabezpieczone przed bryzgami wody, a także być wykonane z gumy lub posiadać osłonę gumową. Przedłużacz musi być zaopatrzony w uchwyt kablowy odciążający (z zabezpieczeniem przed wyrwaniem).

Symbol

Następujące symbole mają istotne znaczenie podczas czytania i zrozumienia instrukcji eksploatacji. Należy zapamiętać te symbole i ich znaczenia. Właściwa interpretacja symboli sprzyja lepszemu i bezpieczniejszemu użytkowaniu elektronarzędzia.

Symbol	Znaczenie
	Kierunek ruchu
	Kierunek reakcji
	Uruchomienie
	Wyłączenie
	Osprzęt dodatkowy/części zamienne
	Usuwanie odpadów

Użycie zgodne z przeznaczeniem

Urządzenie przewidziane jest do usuwania niewielkich krzewów, do cięcia młodych roślin, do przycinania i przerzedzania starszych, do usuwania chwastów, długiej trawy i pokryw w ogródkach przydomowych i działkowych.

118 | Polski

Dane techniczne

Wycinarka do zarośli		AFS 23-37
Numer katalogowy		3 600 HA9
Moc znamionowa	W	950
Prędkość obrotowa bez obciążenia		
Nóż	min ⁻¹	7000
Szpula	min ⁻¹	6000
Szerokość cięcia, szpula	cm	37
Szerokość cięcia, nóż	cm	23
rednica nici tnącej	mm	3,5

Dane aktualne są dla napięcia znamionowego [U] 230 V. Przy napięciach odbiegających od powyższego i w przypadku modeli specyficznych dla danego kraju dane te mogą się różnić.

Należy zwracać uwagę na numer katalogowy na tabliczce znamionowej nabytego narzędzia ogrodowego. Nazwy handlowe poszczególnych modeli narzędzi ogrodowych mogą się różnić.

Wycinarka do zarośli AFS 23-37

Rodzaj nici tnącej		skręcana
Rodzaj noża		trójstrzowy
Uchwyt przestawny		TAK
Ciężar odpowiednio do EPTA-Procedure 01:2014	kg	5,2
Klasa ochrony		□/II
Numer seryjny	zob. tabliczkę znamionową na narzędziu ogrodowym	

Dane aktualne są dla napięcia znamionowego [U] 230 V. Przy napięciach odbiegających od powyższego i w przypadku modeli specyficznych dla danego kraju dane te mogą się różnić.

Należy zwracać uwagę na numer katalogowy na tabliczce znamionowej nabytego narzędzia ogrodowego. Nazwy handlowe poszczególnych modeli narzędzi ogrodowych mogą się różnić.

Informacja na temat hałasu i wibracji

Emisja hałasu została określona zgodnie z EN 50636-2-91.

		Szpula	Nóż
Określony wg skali A poziom hałasu emitowanego przez urządzenie wynosi standardowo:			
Poziom ciśnienia akustycznego	dB(A)	82,5	82,6
Poziom natężenia dźwięku	dB(A)	93,5	96,0
Niepewność pomiaru K	dB	= 1,5	= 1,5
Stosować środki ochrony słuchu!			
Wartości łączne drgań a _h (suma wektorowa z trzech kierunków) i niepewność pomiaru K oznaczone zgodnie z normą EN 50636-2-91 wynoszą:			
Wartość emisji drgań a _h	m/s ²	3,5	4,4
Niepewność pomiaru K	m/s ²	= 1,5	= 1,5

Deklaracja zgodności 

		Szpula	Nóż
Oświadczamy z pełną odpowiedzialnością, że produkt przedstawiony w rozdziale Dane techniczne odpowiada wymaganiom następujących dyrektyw: 2011/65/UE, do 19. kwietnia 2016: 2004/108/WE, od 20. kwietnia 2016: 2014/30/UE, 2006/42/WE, 2000/14/WE wraz ze zmianami oraz następujących norm: EN 60335-1, EN 50636-2-91, EN 50581. 2000/14/WE: Gwarantowany poziom natężenia dźwięku: Sposób oceny zgodności wg załącznika VI.	dB(A)	96,0	98,0

Kategoria produktów: 33

Jednostka certyfikująca:

DEKRA Certification B.V.

Meander 1051

6825 MJ Arnhem

Netherlands

Nr. 0344

Dokumentacja techniczna (2006/42/WE, 2000/14/WE):

Bosch Lawn and Garden Ltd., PT-HG/ENS-PA2,

Stowmarket, Suffolk IP14 1EY, England

Henk Becker

Executive Vice President

Engineering



Robert Bosch GmbH, Power Tools Division

70764 Leinfelden-Echterdingen, GERMANY

07.12.2015

Helmut Heinzelmann

Head of Product Certification

PT/ETM9

Montaż i praca

- ▶ **Nie wolno podłączać narzędzia ogrodowego do gniazdka sieciowego przed jego uprzednim kompletnym zmontowaniem.**
- ▶ **Po wyłączeniu wycinarki do zarośli, jej głowica obraca się jeszcze przez kilka sekund. Przed ponownym uruchomieniem wycinarki do zarośli należy odczekać do całkowitego zatrzymania się głowicy.**
- ▶ **Nie włączać i nie wyłączać urządzenia w krótkich odstępach czasu.**
- ▶ **Przed wymianą głowicy tnącej należy usunąć z niej trawę oraz inne zanieczyszczenia.**
- ▶ **Zaleca się stosowanie elementów tnących atestowanych przez firmę Bosch. Zastosowanie innych elementów tnących może prowadzić do odmiennych efektów.**

Numeracja odnosi się do schematów umieszczonych na stronach graficznych.

Planowane działanie	Rysunek	Strona
Zakres dostawy	1	248
Montaż osłony	2	249
Składanie drążka	3	249
Montaż ostrza	4	250
Montaż szpuli i nici tnącej	5	251
Montaż zabezpieczenia przed odrzutem/Wskazówka dla osób praworęcznych	6	252

Planowane działanie	Rysunek	Strona
Montaż zabezpieczenia przed odrzutem/Wskazówka dla osób leworęcznych	7	252
Montaż paska na ramię Ustawianie długości rękojeści	8	253
Montaż przedłużacza	9	253
Włączanie/wyłączanie	10	254
Wskazówki robocze	11	254
Czyszczenie	12	255
Przechowywanie nici tnącej	13	256
Wybór osprzętu	14	256

Wskazówki robocze

Zakres stosowania	Element tnący
Usuwanie krzaków/zarośli	Nóż
Cięcie młodych roślin	Nóż
Przycinanie/przerzedzanie	Szpula
Usuwanie chwastów	Szpula/Nóż
Cięcie długiej trawy	Szpula
Usuwanie pokrzyw	Szpula/Nóż

Lokalizacja usterek



Symptomy	Możliwa przyczyna	Usunięcie usterek
Narzędzie ogrodowe nie działa	Brak napięcia sieciowego	Skontrolować i włączyć
	Uszkodzone gniazdko sieciowe	Podłączyć urządzenie do innego gniazdka
	Przedłużacz jest uszkodzony	Skontrolować przewód, w razie potrzeby wymienić
	Zadziałał bezpiecznik	Wymienić bezpiecznik
Narzędzie ogrodowe pracuje z przerwami	Zadziałał wyłącznik przeciążeniowy	Odczekać aż narzędzie ogrodowe wystygnie i ponownie włączyć
	Przedłużacz jest uszkodzony	Skontrolować przewód, w razie potrzeby wymienić Zwrócić się do punktu serwisowego
	Nastąpiło uszkodzenie wewnętrznego okablowania narzędzia ogrodowego	Zwrócić się do punktu serwisowego

120 | Polski

Symptomy	Możliwa przyczyna	Usunięcie usterki
Urządzenie nie ścina trawy	Nóż/nić jest uszkodzony/a	Wymienić nóż/nić tnącą (zawsze stosować rękawice ogrodowe)
Zwiększony poziom wibracji	Nóż jest uszkodzony	Wymienić nóż (zawsze stosować rękawice ogrodowe)
	Niść zerwała się	Zamocować nową nić
	Głowica nici jest zanieczyszczona	Oczyszczyć rowek w podkładce ślizgowej
	Nakrętka noża jest poluzowana	Dokręcić nakrętkę noża momentem 20 Nm, zwracając przy tym uwagę, by nóż i obie podkładki osadzone były centrycznie. (zawsze stosować rękawice ogrodowe)
Niezadawalający wynik koszenia; pozostawione kikuty roślin	Za wysoka/za gęsta trawa	Za wysoka trawa: ciąć etapami Za gęsta trawa: zmniejszyć szerokość cięcia
	Stępiony nóż	Wymienić/obrócić nóż
	Nóż jest zanieczyszczony	Skontrolować spód narzędzia ogrodowego i w razie potrzeby oczyścić (zawsze stosować rękawice ogrodowe)
	Głowica nici jest zanieczyszczona	Oczyszczyć rowek w podkładce ślizgowej
Nakrętka nie daje się odkręcić	Uszkodzony gwint nakrętki lub wała	Nasmarować wał, aby ułatwić odkręcanie nakrętki
	Kołek blokujący jest niewłaściwie umiejscowiony	Ponownie włożyć kołek blokujący i lekko docisnąć, obracając równocześnie wał
Nóż się nie obraca	Nóż jest zanieczyszczony	Skontrolować spód narzędzia ogrodowego i w razie potrzeby oczyścić (zawsze stosować rękawice ogrodowe)
	Nakrętka noża jest poluzowana	Dokręcić nakrętkę, zwracając uwagę, aby nóż i obie podkładki zamontowane zostały centrycznie. (zawsze stosować rękawice ogrodowe) (zob. rys. 3)
	Za wysoka/za gęsta trawa	Za wysoka trawa: ciąć etapami Za gęsta trawa: zmniejszyć szerokość cięcia
Mała wydajność cięcia	Pokrywa ochronna jest zanieczyszczona	Oczyszczyć wnętrze osłony
	Stępiony nóż	Wymienić/obrócić nóż
	Brak nici tnącej	Uzupełnić nić
	Mała wydajność silnika	Wyjąć element tnący wraz z podkładką. Oczyszczyć rowek w podkładce

Jeżeli problem nie został rozwiązany, należy zwrócić się bezpośrednio do punktu zakupu urządzenia.

Obsługa klienta oraz doradztwo dotyczące użytkowania

www.bosch-garden.com

Przy wszystkich zgłoszeniach i zamówieniach części zamiennych konieczne jest podanie dziesięciocyfrowego numeru katalogowego, znajdującego się na tabliczce znamionowej narzędzia ogrodowego.

Polska

Robert Bosch Sp. z o.o.
Serwis Elektronarzędzi
Ul. Szyszkowa 35/37
02-285 Warszawa

Na www.bosch-pt.pl znajdą Państwo wszystkie szczegóły dotyczące usług serwisowych online.

Tel.: 22 7154460

Faks: 22 7154441

E-Mail: bsc@pl.bosch.com

Infolinia Działu Elektronarzędzi: 801 100900

(w cenie połączenia lokalnego)

E-Mail: elektronarzedzia.info@pl.bosch.com

www.bosch.pl

Usuwanie odpadów

Nie wolno wyrzucać narzędzi ogrodowych do odpadów z gospodarstwa domowego!

Tylko dla państw należących do UE:

Zgodnie z europejską wytycznymi Europejskiej Dyrektywy 2012/19/UE o starych, zużytych narzędziach elektrycznych i elektronicznych i jej stosowania w prawie krajowym, wyeliminowane niezdatne do użycia narzędzia elektryczne i elektroniczne należy zbierać osobno i doprowadzić do ponownego przetworzenia zgodnego z zasadami ochrony środowiska.

Zastrzega się prawo dokonywania zmian.

Česky**Bezpečnostní upozornění****Vysvětlení symbolů na zahradním nářadí**

Všeobecné upozornění na nebezpečí.



Pročtěte si návod k použití.



Dbejte na to, aby osoby stojící v blízkosti nebyly poraněny odmrštěnými cizími tělesy.



Varování: Pokud zahradní nářadí pracuje, udržujte vůči němu bezpečný odstup.



Počítejte se zpětným rázem žacího kotouče.



Dříve než přistoupíte k seřizovacím nebo čistícím pracem na zahradním nářadí, pokud zahradní nářadí zůstane nějakou dobu bez dozoru nebo je síťový kabel poškozený či zamotaný, vytáhněte síťovou zástrčku.



Noste ochranu sluchu a ochranné brýle.



Noste ochrannou přilbu.



Noste ochranné rukavice.



Noste bezpečnostní vysokou obuv.



Zahradní nářadí nepoužívejte v dešti ani je dešti nevystavujte.

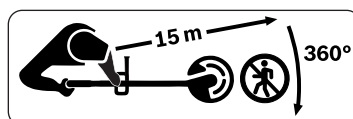

Dbejte na to, aby nebyl nikdo zraněn odmrštěnými cizími tělesy. Během provozu držte v blízkosti stojící osoby v bezpečné vzdálenosti od zahradního nářadí.

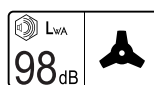

Typická hodnocená hladina hluku A výrobku s namontovaným břitem.



Typická hodnocená hladina hluku A výrobku s namontovanou cívkou.

Všeobecná varovná upozornění pro elektronářadí**VAROVÁNÍ Čtěte všechna bezpečnostní**

upozornění a pokyny. Zanedbání při dodržování bezpečnostních upozornění a pokynů mohou způsobit zásah elektrickým proudem, požár a/ nebo těžká poranění.

Všechna bezpečnostní upozornění a pokyny do budoucna uschovejte.

► Před použitím zkontrolujte známky poškození či příznaky stárnutí

přívodního resp. prodlužovacího kabelu. Pokud se kabel během používání poškodí, okamžitě vytáhněte síťovou zástrčku ze zásuvky. **DOKUD NENÍ KABEL VYTAŽENÝ, NEDOTÝKEJTE SE HO.** Pokud je kabel poškozený nebo opotřebovaný, zahradní nářadí neprovozujte.

- ▶ Pokud je nutné nahrazení přívodního elektrického vedení, pak to nechte provést od výrobce, jeho autorizovaného zákaznického servisu nebo od k tomu určené osoby, aby se zabránilo ohrožení bezpečnosti.
- ▶ Před používáním vizuálně zkontrolujte závažné nedostatky. Tato kontrola musí rovněž proběhnout, pokud zahradní nářadí spadlo nebo bylo vystaveno značnému nárazu.
- ▶ **Pro zvýšení bezpečnosti se doporučuje použít proudový chránič FI (RCD) s vybavovacím proudem maximálně 30 mA. Tento proudový chránič FI by měl být před každým použitím přezkoušen.**
- ▶ Zajistěte, aby byly větrací otvory neustále prosté usazenin.

Obsluha

- ▶ Při montáži zahradního nářadí dbejte vyobrazení, demontáž se děje v opačném pořadí.
- ▶ Před používáním odstraňte nožovou ochranu.
- ▶ Nepoužívejte zahradní nářadí ke stříhání stěn.
- ▶ Nikdy nedovolte dětem nebo osobám, jež nejsou obeznámeny s těmito pokyny, zahradní nářadí používat. Národní předpisy mohou vymezovat věk obsluhy. Pokud zahradní nářadí nepoužíváte, uschovávejte je mimo dosah dětí.
- ▶ Toto zahradní nářadí není určeno k tomu, aby jej používaly osoby (včetně dětí) s omezenými fyzickými, smyslovými a duševními schopnostmi nebo nedostatečnou zkušeností a/nebo nedostatečnými vědomostmi, možné je to pouze tehdy, budou-li pro svou bezpečnost pod dohledem kompetentní osoby nebo od ní obdrží pokyny, jak se zahradní nářadí používá. Děti by měly být pod dohledem, aby bylo zajištěno, že si se zahradním nářadím nehrají.
- ▶ Nikdy nepoužívejte zahradní nářadí, pokud se v bezprostřední blízkosti zdržují osoby, zvláště děti nebo domácí zvířata.
- ▶ Obsluha nebo uživatel je zodpovědný za nehody nebo ublížení jiným osobám nebo jejich majetku.
- ▶ Noste dlouhé, těžké kalhoty, pevnou obuv a rukavice. Nenoste žádný široký oděv, šperky, krátké kalhoty, sandále a nikdy nepracujte naboso.
- ▶ Obdělávanou plochu si pečlivě prohlédněte a odstraňte kameny, klacky, dráty, kosti a ostatní cizí tělesa.
- ▶ Nepoužívejte zahradní nářadí v místech, na kterých se nacházejí síťové kabely.
- ▶ Před používáním vždy zkontrolujte, zda nejsou žací kotouč nebo matice žacího kotouče opotřebované či

- poškozené. Opatřované či poškozené žací kotouče a též matice žacího kotouče vždy vyměňte v celé sadě, aby se zabránilo nevyváženosti.
- ▶ Pracujte pouze za denního světla nebo dobrého umělého osvětlení.
 - ▶ Při špatných povětrnostních podmínkách, zejména při zvedající se bouři, se zahradním nářadím nepracujte.
 - ▶ V mokré trávě/křoví používejte zahradní nářadí zvlášť opatrně.
 - ▶ Při práci se zahradním nářadím dbejte na bezpečný postoj, pouze chodte, nikdy neběhejte.
 - ▶ Zachovávejte pevný postoj a neustále rovnováhu. Nepřetěžujte se.
 - ▶ Při práci se zahradním nářadím noste ochranu sluchu a ochranné brýle.
 - ▶ Když zahradní nářadí obsluhujete, noste jak ochranné brýle podle EN 166, tak i ochranu sluchu.
 - ▶ Zahradní nářadí nikdy nepoužívejte s chybějícími nebo vadnými ochrannými víky, zajištěním proti zpětnému rázu nebo kryty.
 - ▶ Zahradní nářadí s žacím kotoučem nepoužívejte v bezprostřední blízkosti síťových a prodlužovacích kabelů.
 - ▶ Zahradní nářadí zkontrolujte před a po každém použití, zda není opotřebováno nebo poškozeno.
 - ▶ Pokud se vyskytne závada, řiďte se odstavcem Hledání závad.
 - ▶ Pokud se stane úraz, než provedete další opatření, odpojte stroj od el. sítě.
 - ▶ Zahradní nářadí nepoužívejte, pokud jste unavení či nemocní nebo pod vlivem alkoholu, drog či léků.
 - ▶ **Práce na svazích může být nebezpečná.**
 - Nepracujte se zahradním nářadím na zvlášť strmých svazích.
 - Na skloněných plochách nebo na mokré trávě dbejte neustále na bezpečnou stopu.
 - Se zahradním nářadím pracujte na nakloněných plochách vždy napříč a nikdy nahoru a dolů.
 - Při změně směru na svazích si počínejte nanejvýš opatrně.
 - ▶ Držte ruce a nohy daleko od žacího mechanismu, zejména při zapnutí motoru.
 - ▶ Zahradní nářadí vypněte, pokud jej přenášíte od pracovní plochy nebo k ní.
 - ▶ Zahradní nářadí vypněte a vytáhněte síťovou zástrčku ze zásuvky:
 - vždy, když zahradní nářadí ponecháte bez dozoru,
 - před odstraněním zablokování,
 - když je kabel zamotaný,
 - před výměnou žacího zařízení,
 - když zahradní nářadí kontrolujete, čistíte nebo na něm pracujete,
 - po kolizi s cizím tělesem. Ihned zkontrolujte poškození zahradního nářadí a, pokud je to nutné, nechte jej opravit,
 - když zahradní nářadí začne nezvykle vibrovat (okamžitě zkontrolujte).
 - ▶ Vyčkejte, až se rotující žací prvky zcela dostanou do stavu klidu, než je uchopíte. Žací prvky po vypnutí

zahradního nářadí ještě dále rotují a mohou způsobit zranění.

- ▶ **Neprovádějte na zahradním nářadí žádné změny.** Nepřípustné změny mohou negativně ovlivnit bezpečnost Vašeho zahradního nářadí a vést ke zvýšenému hluku a vibracím.

- ▶ Zahradní nářadí uschovávejte na bezpečném, suchém místě mimo dosah dětí. Na zahradní nářadí nestavte žádné jiné předměty.

- ▶ **Používejte pouze příslušenství zahradního nářadí firmy Bosch, které je pro používání s tímto nářadím doporučeno a schváleno. (viz obrázek 14)**

- ▶ Při delším používání zahradního nářadí (nebo dalších strojů) je uživatel vystaven vibracím, které mohou způsobit nemoc bílých prstů (Raynaudův syndrom) nebo syndrom karpálního tunelu.

- ▶ Přitom je omezen hmatový smysl a termoregulace rukou, vyskytnout se mohou hluchota a palčivý pocit až k poškození nervů a krevního oběhu a odumírání tkání.

- ▶ Zeptejte se svého lékaře, pokud jste zjistili symptomy, jež poukazují na nadměrné zatížení vibracemi. Tyto symptomy zahrnují pocit hluchoty, ztráty hmatu, svědění, píchání, bolesti, tělesná slabost, změny barvy pleti nebo stavu pokožky. Tyto symptomy se nejčastěji vyskytují v prstech, rukou nebo zápěstí.

- ▶ Zahradní nářadí vždy používejte se správným nástavcem. Dbejte na to, abyste zahradní nářadí vždy drželi na

přední a zadní rukojeti a omezte, je-li třeba, dobu práce.

- ▶ Pokud se nůž neočekávaně potká s tvrdým předmětem nebo při stříhání keřů či roští počítejte se zpětným rázem zahradního nářadí. Pokuste se účinky zpětného rázu minimalizovat.
- ▶ Toto zahradní nářadí je konstruováno pro použití s ramenním popruhem. Popruh přizpůsobte tak, aby byl nástroj správně vyvážený, práce s nářadím je potom méně unavující.
- ▶ Žací kotouč při transportu a skladování vždy zakryjte vhodnou ochranou.
- ▶ Elektrický napájecí kabel udržujte daleko od žacího nástroje.

Údržba

- ▶ **Pokud manipulujete nebo pracujete v blízkosti ostrých nožů, vždy noste ochranné rukavice.**
- ▶ **Pro zajištění dlouhého a spolehlivého používání provádějte pravidelně následující práce údržby:**
- ▶ Zabezpečte pevné usazení všech matic, čepů a šroubů, tím se zaručí bezpečný pracovní stav zahradního nářadí. K tomu použijte dodaný nástroj.
- ▶ Zahradní nářadí kontrolujte a opotřebované nebo poškozené díly pro jistotu nahradte.
- ▶ **Zajistěte, aby byly vyměňované díly schváleny firmou Bosch.**
- ▶ Zahradní nářadí nechte opravit pouze v autorizovaném servisu Bosch.

► **Před přepravou a uskladněním zajistěte, aby bylo zahradní nářadí čisté a bez usazenin. Pokud je to nutné, čistěte jej pomocí měkkého suchého kartáče.**

► Odstraňte všechny usazeniny mezi žací hlavou a ochranným krytem. Kvůli kompaktnímu uskladnění lze zahradní nářadí na tyči rozdělit. (viz obrázek 3)

Elektrická bezpečnost

► **Pozor! Před údržbou nebo čištěním zahradní nářadí vypněte a vytáhněte síťovou zástrčku. Totéž platí, když je elektrický kabel poškozený, naříznutý nebo zamotaný.**

Vaše zahradní nářadí má kvůli bezpečnosti ochrannou izolaci a nepotřebuje žádné uzemnění. Provozní napětí činí 230 V AC, 50 Hz (pro země mimo EU 220 V). Používejte pouze schválené prodlužovací kabely. Informace obdržíte u svého autorizovaného servisního střediska.

Pro zvýšení bezpečnosti se doporučuje použít proudový chránič FI (RCD) s vybavovacím proudem maximálně 30 mA. Tento proudový chránič FI by měl být před každým použitím přezkoušen.

Síťový kabel udržujte daleko od pohyblivých dílů a zabráňte jakémukoli poškození síťového kabelu, aby se zamezilo kontaktu s elektricky vodivými díly.

Připojovací kabel musí být pravidelně kontrolován na příznaky poškození a

smí se používat pouze v nepoškozeném stavu.

Je-li připojovací kabel poškozený, smí jej opravit pouze v autorizovaném servisu Bosch.







Smějí se použít pouze prodlužovací kabely konstrukčního typu H05VV-F nebo H05RN-F.

Upozornění pro výrobky prodávané **mimo Velkou Británii:**

POZOR: pro Vaši bezpečnost je nutné, aby byla zástrčka, umístěná na zahradním nářadí, spojena s prodlužovacím kabelem. Spojka prodlužovacího kabelu musí být chráněná proti stříkající vodě, musí sestávat z gumy nebo být gumou potažena. Prodlužovací kabel se musí používat s odlehčením tahu.

Symbyoly

Následující symbyoly mají význam pro čtení a pochopení návodu k obsluze. Zapamatujte si symbyoly a jejich význam. Správná interpretace symbyolů Vám pomůže zahradní nářadí lépe a bezpečněji používat.

Symbol	Význam
	Směr pohybu
	Směr reakce
	Zapnutí
	Vypnutí
	Příslušenství/náhradní díly
	Zpracování odpadů

Určené použití

Stroj je vhodný pro odstraňování menších keřů a křoví, pro sečení mladých rostlin, pro sestřihávání a prosekávání a pro odstraňování plevelů, vysoké trávy a kopyřů na domácích a kutilských zahradách.

126 | Český

Technická data

Wyžinač/křovinořez	AFS 23-37	
Objednáací číslo		3 600 HA9
Jmenovitý příkon	W	950
Otáčky naprázdno		
Žací kotouč	min ⁻¹	7000
Strunová cívka	min ⁻¹	6000
Žací šířka cívky	cm	37
Žací šířka nože	cm	23
Průměr struny	mm	3,5

Údaje platí pro jmenovité napětí [U] 230 V. U odlišných napětí a podle země specifických provedení se mohou tyto údaje lišit.

Dbejte prosím objednáacího čísla na typovém štítku Vašeho zahradního nářadí. Obchodní označení jednotlivých zahradních nářadí se mohou měnit.

Wyžinač/křovinořez AFS 23-37

Typ struny		kroucený
Typ nože		3-břítý
Teleskopická násada		ANO
Hmotnost podle EPTA-Procedure 01:2014	kg	5,2
Třída ochrany		□/II
Sériové číslo		viz typový štítek na zahradním nářadí

Údaje platí pro jmenovité napětí [U] 230 V. U odlišných napětí a podle země specifických provedení se mohou tyto údaje lišit.

Dbejte prosím objednáacího čísla na typovém štítku Vašeho zahradního nářadí. Obchodní označení jednotlivých zahradních nářadí se mohou měnit.

Informace o hluku a vibracích

Hodnoty hlučnosti zjištěny podle EN 50636-2-91.

		Strunová cívka	Nože
Hodnocená hladina hluku A stroje činí typicky:			
hladina akustického tlaku	dB(A)	82,5	82,6
hladina akustického výkonu	dB(A)	93,5	96,0
nepřesnost K	dB	= 1,5	= 1,5
Noste ochranu sluchu!			
Celkové hodnoty vibrací a_h (vektorový součet tří os) a nepřesnost K zjištěny podle EN 50636-2-91:			
Hodnota emise vibrací a_h	m/s ²	3,5	4,4
Nepřesnost K	m/s ²	= 1,5	= 1,5

Prohlášení o shodě CE

		Strunová cívka	Nože
Prohlašujeme na výhradní zodpovědnost, že výrobek popsáný v části Technická data splňuje všechna příslušná ustanovení směrnice 2011/65/EU, do 19. dubna 2016: 2004/108/ES, od 20. dubna 2016: 2014/30/EU, 2006/42/ES, 2000/14 ES včetně jejich změn a je v souladu s následujícími normami: EN 60335-1, EN 50636-2-91, EN 50581.			
2000/14/ES: garantovaná hladina akustického výkonu:	dB(A)	96,0	98,0
Metoda posouzení shody podle dodatku VI.			

Kategorie výrobků: 33

Jmenované místo:
DEKRA Certification B.V.
Meander 1051
6825 MJ Arnhem
Netherlands
Nr. 0344

Technická dokumentace (2006/42/ES, 2000/14/ES) u:
Bosch Lawn and Garden Ltd., PT-HG/ENS-PA2,
Stowmarket, Suffolk IP14 1EY, England

Henk Becker Helmut Heinzelmann
Executive Vice President Head of Product Certification
Engineering PT/ETM9

Henk Becker i.V. *Helmut Heinzelmann*

Robert Bosch GmbH, Power Tools Division
70764 Leinfelden-Echterdingen, GERMANY
07.12.2015

Montáž a provoz

- ▶ **Zahradní nářadí nepřipojíte do zásuvky, dokud není zcela sestavené.**
- ▶ **Po vypnutí vyžinače/křovinořezu žací hlava ještě několik sekund dobíhá. Vyčkejte, až se žací hlava zastaví, než vyžinač/křovinořez znovu zapnete.**
- ▶ **Nevypínejte a opět krátce po sobě nezapínejte.**
- ▶ **Pokud žací hlavu vymě ujeté, odstra te z ní ulpělou trávu.**
- ▶ **Še doporučeno používat firmou Bosch schválené žací prvky. U jiných žacích prvků se může výsledek sečení odchýlovat.**

Číslování se odkazuje na vyobrazení na obrázkových stranách.

Cíl počínání	Obrázek	Strana
Obsah dodávky	1	248
Montáž ochranného krytu	2	249
Sestavení tyče	3	249
Montáž žacího kotouče	4	250
Montáž strunové cívky a struny	5	251
Montáž zajištění proti zpětnému rázu/upozornění k ovládání pro praváky	6	252

Cíl počínání	Obrázek	Strana
Montáž zajištění proti zpětnému rázu/upozornění k ovládání pro leváky	7	252
Montáž ramenního popruhu Nastavení délky držadla	8	253
Upevnění prodlužovacího kabelu	9	253
Zapnutí/vypnutí	10	254
Pracovní pokyny	11	254
Čištění	12	255
Uskladnění žací struny	13	256
Volba příslušenství	14	256

Pracovní pokyny

Oblast použití	ací nástroj
Odstra ování keřů/roští	Žací kotouč
Sečení mladých rostlin	Žací kotouč
Sestřihávání/prosekávání	Strunová cívka
Odstra ování plevelů	Strunová cívka/ací kotouč
Sečení vysoké trávy	Strunová cívka
Odstra ování kopřiv	Strunová cívka/ací kotouč

Hledání závad



Příznaky	Možná příčina	Náprava
Zahradní nářadí neběží	Chybí síťové napětí	Zkontrolujte a zapněte
	Vadná síťová zásuvka	Použijte jinou zásuvku
	Poškozený prodlužovací kabel	Kabel zkontrolujte a vymě te, je-li poškozený
	Vypnula pojistka	Pojistku vymě te
Zahradní nářadí běží přerušovaně	Inicializovala se ochrana proti přetížení	Zahradní nářadí nechte vychladnout a znovu jej nastartujte
	Poškozený prodlužovací kabel	Kabel zkontrolujte a vymě te, je-li poškozený Vyhleďte servis
Zahradní nářadí neseče	Vadná vnitřní kabeláž zahradního nářadí	Vyhleďte servis
	Poškozený žací kotouč/strunová cívka	Žací kotouč/strunu vymě te (noste vždy zahradní rukavice)

128 | Česky

Příznaky	Možná příčina	Náprava
Zesílené vibrace	Poškozený žací kotouč	Žací kotouč vyměňte (noste vždy zahradní rukavice)
	Přetržená žací struna	Žací strunu vyměňte
	Znečištěná hlava žací struny	Vyčistěte drážku v oběhovém talíři
	Uvolněná matice žacího kotouče	Matici žacího kotouče utáhněte momentem 20 Nm, dbejte na to, aby byly žací kotouč, oběhový talíř a přítlačná podložka namontovány centricky (noste vždy zahradní rukavice)
Špatný výsledek sečení a zůstávající pahýly rostlin	Příliš vysoká, příliš hustá tráva	Příliš vysoká tráva: sečte postupně Příliš hustá tráva: pracujte s menší šířkou sečení na jedno sečení
	Tupý žací kotouč	Žací kotouč otočte/vyměňte
	Ucpaný žací kotouč	Zkontrolujte spodní stranu zahradního nářadí a popř. uvolněte (noste vždy zahradní rukavice)
	Znečištěná hlava žací struny	Vyčistěte drážku v oběhovém talíři
Nelze rozpojit matici žacího kotouče	Poškozený závit matice nebo hřídele	Hřídel namažte, aby se rozpojení usnadnilo
	Zajišťovací kolík není správně umístěný	Zajišťovací kolík znovu zaveďte a lehce zatlačte, zatímco se hřídel otáčí
Žací kotouč se netočí	Ucpaný žací kotouč	Zkontrolujte spodní stranu zahradního nářadí a popř. uvolněte (noste vždy zahradní rukavice)
	Uvolněná matice žacího kotouče	Matici žacího kotouče utáhněte, dbejte na to, aby byly žací kotouč, oběhový talíř a přítlačná podložka namontovány centricky (noste vždy zahradní rukavice) (viz obrázek 3)
	Příliš vysoká, příliš hustá tráva	Příliš vysoká tráva: sečte postupně Příliš hustá tráva: pracujte s menší šířkou sečení na jedno sečení
Špatný výkon sečení	Znečištěný ochranný kryt	Ochranný kryt uvnitř vyčistěte
	Tupý žací kotouč	Žací kotouč otočte/vyměňte
	Žádná žací struna	Žací strunu doplňte
	Špatný výkon motoru	Žací nástroj s oběhovým talířem odstraňte a vyčistěte drážku v oběhovém talíři

Pokud nelze problém za pomoci tabulky pro hledání závad vyřešit, obraťte se prosím nejprve na Vašeho prodejce.

Zákaznická a poradenská služba

www.bosch-garden.com

Při všech dotazech a objednávkách náhradních dílů nezbytně prosím uvádějte 10-místné objednávací číslo podle typového štítku zahradního nářadí.

Czech Republic

Robert Bosch odbytová s.r.o.

Bosch Service Center PT

K Vápence 1621/16

692 01 Mikulov

Na www.bosch-pt.cz si můžete objednat opravu Vašeho stroje nebo náhradní díly online.

Tel.: 519 305700

Fax: 519 305705

E-Mail: servis.naradi@cz.bosch.com

www.bosch.cz

Zpracování odpadů

Nevyhazujte zahradní nářadí do domovního odpadu!

Pouze pro země EU:



Podle evropské směrnice 2012/19/EU o starých elektrických a elektronických zařízeních a jejím prosazení v národních zákonech musejí být neupotřebitelná elektrická a elektronická zařízení rozebraná shromážděna a dodána k opětovnému zhodnocení nepoškozujícím životní prostředí.

Změny vyhrazeny.

Slovensky

Bezpečnostné pokyny

Vysvetlenia symbolov na záhradníckom náradí



Všeobecné upozornenie na nebezpečenstvo.



Pozorne si prečítajte tento Návod na používanie.



Dávajte pozor na to, aby ste pri práci nezranili blízko stojace osoby odletujúcimi cudzími telieskami.



Výstraha: Keď záhradnícke náradie pracuje, zachovávajte od neho bezpečný odstup.



Počítajte s možným spätným rázom rezacieho kotúča.



Akumulátor vyberajte vždy ešte predtým, ako budete vykonáva nastavovanie alebo èistenie záhradníckeho náradia. Keď chcete necha záhradnícke náradie urèitý èas bez dozoru, alebo keď sa poškodí alebo zamotá sievová šnúra.



Používajte chrániče sluchu a ochranné okuliare.



Noste ochrannú pracovnú prilbu.



Používajte ochranné pracovné rukavice.



Používajte ochrannú pracovnú obuv.



Nepoužívajte toto záhradnícke náradie v daždi, ani ho vplyvom dažďa nevystavujte.

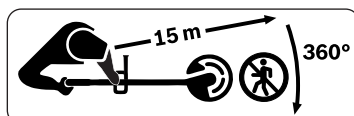

Dávajte pozor na to, aby odletujúce drobné telesá (kamene a pod.) nikoho nezranili. Postarajte sa o to, aby osoby, ktoré sa nachádzajú v blízkosti, mali počas práce bezpečný odstup od záhradníckeho náradia.



Typická hladina hluku A produktu s namontovaným nožom.



Typická hladina hluku A produktu s namontovanou cievkou.

Všeobecné výstražné upozornenia a bezpečnostné pokyny

POZOR Prečítajte si všetky bezpečnostné upozornenia a bezpečnostné pokyny. Nedostatky pri dodržiavaní bezpečnostných pokynov a upozornení môžu mať za následok zásah elektrickým prúdom, vznik požiaru a/alebo spôsobiť vážne poranenia osôb.

Uschovajte všetky Bezpečnostné pokyny a upozornenia na používanie v budúcnosti.

- ▶ Pred použitím náradia skontrolujte sieťovú šnúru a predlžovaciu šnúru, či nie je poškodená alebo nevykazuje príznaky starnutia. Keď sa počas používania poškodí sieťová šnúra, okamžite vytiahnite zástrčku zo zásuvky. **NEDOTÝKAJTE SA SIEŤOVEJ ŠNÚRY SKÔR, AKO JU ODPOJÍTE ZO ZÁSUVKY.** Nepoužívajte záhradnícke náradie v tom prípade, keď je prírodná šnúra poškodená alebo opotrebovaná.
- ▶ Ak je potrebná výmena prírodnej šnúry, musí ju vykonať výrobca, jeho niektoré autorizované servisné stredisko ručného elektrického náradia alebo určená osoba s príslušnou kvalifikáciou, aby sa zabránilo ohrozeniu bezpečnosti používateľa.
- ▶ Pred použitím skontrolujte, či náradie nemá vážnejšie nedostatky. Táto kontrola sa musí vykonať vždy, keď náradie spadlo alebo bolo vystavené väčšiemu nárazu.
- ▶ **Na zaručenie bezpečnosti odporúčame používať ochranný spínač pri poruchových prúdoch (FI) s maximálnym chybovým 30 mA. Tento ochranný spínač pri poruchových prúdoch (FI) treba pred každým použitím prekontrolovať.**
- ▶ Postarajte sa o to, aby neboli vo vzduchových štrbinách nejaké zvyšky.

Obsluha

- ▶ Pri montáži záhradníckeho náradia postupujte pod a obrázkov, demontáž sa vykonáva v opačnom poradí.
- ▶ Pred použitím odstráňte chránič noža.
- ▶ Nepoužívajte toto záhradnícke náradie na rezanie stien.
- ▶ Nikdy nedovoľte používať toto záhradnícke náradie deťom ani žiadnym iným osobám, ktoré nie sú dôkladne oboznámené s jeho používaním. Predpisy niektorej krajiny môžu prípadne obmedzovať vek obsluhujúcej osoby. Keď záhradnícke náradie nepoužívate, uschovávajte ho tak, aby nebolo dosiahnuteľné pre deti.
- ▶ Toto záhradnícke náradie nie je určené na používanie pre osoby (vrátane detí) s obmedzenými psychickými, senzorickými alebo duševnými schopnosťami alebo s nedostatočnými skúsenosťami a/alebo nedostatočnými vedomosťami, s výnimkou prípadu, ak na ne dozerá kompetentná osoba, alebo ak od nej dostali presné pokyny, ako majú toto záhradnícke náradie používať. Dávajte pozor na deti, aby ste zabezpečili, že sa nebudú môcť s týmto záhradníckym náradím hrať.
- ▶ Nikdy nepoužívajte toto záhradnícke náradie vtedy, keď sa v bezprostrednej blízkosti zdržiavajú nejaké osoby, predovšetkým deti, alebo domáce zvieratá.

- ▶ Obsluhujúca osoba alebo užívateľ je zodpovedný za úrazy a škody spôsobené iným udom alebo za škody na ich majetku.
- ▶ Pri práci majte na sebe dlhé ťažké nohavice, pevnú obuv a rukavice. Nenoste voľné oblečenie, šperky, krátke nohavice, sandále a nikdy nepracujte bosý.
- ▶ Dôkladne preskúmajte plochu, ktorú budete kultivovať a odstráňte kamene, palice, drôty, kosti a iné cudzie telesá.
- ▶ Nepoužívajte záhradné náradie na miestach, na ktorých sa nachádza sieťová šnúra.
- ▶ Pred použitím vždy zrakom skontrolujte, či nie sú rezací kotúč alebo matica rezacieho kotúča opotrebované alebo poškodené. Opotrebované alebo poškodené rezacie kotúče a takisto matice rezacích kotúčov vymieňajte vždy po celých súpravách, aby ste zabránili nevyváženosti.
- ▶ Pracujte iba za denného svetla alebo za dobrého umelého osvetlenia.
- ▶ Nepracujte s týmto záhradníckym náradím za nepriaznivých poveternostných podmienok, najmä keď sa blíži búrka.
- ▶ Mimoriadne starostlivo používajte záhradnícke náradie v mokrej tráve alebo v krovinách.
- ▶ Pri práci s týmto náradím pamätajte vždy na to, aby ste mali bezpečný postoj, vždy s ním iba kráčajte, nikdy nebežte.
- ▶ Zabezpečte si vždy pevný postoj a udržiavajte rovnováhu. Nikdy sa neprecaňte.
- ▶ Pri práci s týmto náradím používajte chrániče sluchu a ochranné okuliare.
- ▶ Keď toto náradie obsluhujete, používajte ochranné okuliare podľa normy EN 166 ako aj chrániče sluchu.
- ▶ Nikdy nepoužívajte záhradné náradie, ktoré má pokazený ochranný kryt, poistku proti spätnému rázu alebo vonkajšie kryty.
- ▶ Nepoužívajte záhradné náradie s rezacím listom (nožom) v bezprostrednej blízkosti sieťovej/predlžovacej šnúry.
- ▶ Pred každým použitím náradie skontrolujte, či na ňom nie je niečo opotrebované alebo poškodené.
- ▶ Keď sa vyskytne porucha, postupujte podľa odseku H adanie porúch.
- ▶ Keď sa stane úraz, odpojte náradie od elektrickej siete ešte predtým, ako urobíte iné opatrenia.
- ▶ Nepracujte so záhradným náradím nikdy vtedy, keď ste unavený alebo chorý, alebo ak ste pod vplyvom alkoholu, drog alebo liekov.
- ▶ **Práca na svahu môže byť nebezpečná.**
 - Nepracujte s týmto záhradným náradím na veľmi strmých svahoch.
 - Na šikmých plochách alebo na mokrej tráve dávajte vždy pozor na bezpečnú chôdzu.
 - Na šikmých plochách vždy postupujte pri kosení priečne, nikdy nie smerom hore a smerom dole.

- Mimoriadne opatrne postupujte pri zmene smeru na svahoch.
- ▶ Svoje ruky a nohy majte vždy v dostatočnej vzdialenosti od rezacieho mechanizmu, predovšetkým pri zapínaní motora.
- ▶ Záhradnícke náradie vždy vypnite, keď ho prenášate (transportujete) z jednej pracovnej plochy na inú pracovnú plochu.
- ▶ Ručné elektrické náradie vypnite a vytiahnite zástrčku prívodnej šnúry zo zásuvky:
 - ivždy, keď nechávate záhradné náradie bez dozoru,
 - keď chcete odstrániť blokovanie (blokujúce nečistoty),
 - keď sa prívodná šnúra zamotala,
 - pred výmenou rezacieho mechanizmu,
 - keď budete záhradnícke náradie kontrolovať, čistiť, alebo na ňom niečo iné robiť (opravovať ho),
 - napríklad po kolízii s cudzím telesom. Ihneď záhradnícke náradie prezrite, či nie je poškodené a dajte ho pod potrebu opraviť,
 - ak začne záhradnícke náradie nezvyčajne vibrovať (okamžite skontrolujte).
- ▶ Skôr ako sa budete dotýkať rotujúcich rezacích prvkov, počkajte, kým sa úplne zastavia. Po vypnutí záhradníckeho náradia rezacie prvky ešte rotujú ďalej a mohli by Vám spôsobiť poranenie.
- ▶ **V žiadnom nerobte prípade na záhradníckom náradí nejaké zmeny.** Nedovolené zmeny by mohli negatívne ovplyvniť bezpečnosť Vášho záhradníckeho náradia a mať za následok zvýšenie hluku a vibrácií.
- ▶ Záhradnícke náradie skladujte na bezpečnom a suchom mieste mimo dosahu detí. Nekladte na záhradnícke náradie žiadne iné predmety.
- ▶ **Používajte len príslušenstvo Bosch, odporúčané a schválené pre toto záhradné náradie. (pozri obrázok 14)**
- ▶ Pri dlhšom používaní záhradníckeho náradia (alebo aj iných produktov) je používanie vystavený vibráciám, ktorí môžu spôsobiť chorobu z vibrácií (Raynaudov fenomén) alebo syndróm karpálneho tunela (zápästia).
- ▶ Pri nich je obmedzené vnímanie dotykom a regulácia teploty rúk, môžu sa objaviť hluchota a páľivý pocit, až poškodenie nervov a krvného obehu, taktiež nekrózy tkaniva.
- ▶ Obráťte sa na svojho lekára, len čo objavíte príznaky, ktoré poukazujú na preťaženie vibráciami. Tieto symptómy zahŕňajú pocit hluchoty, stratu citlivosti, svrbenie, pichanie, bolesti, stratu sily, zmeny farby pokožky alebo stavu pokožky. Tieto symptómy sa najčastejšie prejavujú na prstoch, rukách a zápästí.
- ▶ Používajte záhradnícke náradie vždy so správnym nastavcom. Dajte pozor na to, aby ste záhradnícke náradie vždy držali za prednú aj zadnú rukoväť a keď treba, obmedzte dĺžku doby práce.

- ▶ V prípadoch, keď nôž odrazu narazí na tvrdý predmet alebo pri rezaní húštin èi krovísk poèítajte so spätným rázom záhradníckeho náradia. Pokúste sa úèinky spätných rázov minimalizova.
 - ▶ Toto záhradnícke náradie je urèené na používanie s remeòm na plece. Remeòm si nastavte tak, aby bolo náradie správne vyvážené a práca s náradím èo najmenej namáhavá.
 - ▶ Rezací list chráòte pri transporte a skladovaní vždy pomocou vhodnej ochrany.
 - ▶ Dávajte pozor na to, aby bola sieová šnúra vždy v dostatoènej vzdialenosti od rezacieho mechanizmu náradia.
- ▶ **Postarajte sa o to, aby boli použité náhradné súèiastky schválené firmou Bosch.**
 - ▶ Záhradné náradie dávajte opravovať len v autorizovanom servisnom stredisku Bosch.
 - ▶ **Pred transportom a uskladnením záhradného náradia sa postarajte o to, aby bolo náradie èisté a bez zvyškov trávy a pod. V prípade potreby ho vyèistite mäkkou suchou kefou.**
 - ▶ Odstra ujte usadeniny medzi rezacou hlavou a ochranným krytom. Aby ste mohli toto záhradnícke náradie skladovať na menšom priestore, rozmontujte tyč. (pozri obrázok 3)

Údržba

- ▶ **Ke s nieèím manipulujete, alebo ke niečo robíte v priestore ostrých nožov, používajte vždy pracovné rukavice.**
- ▶ **Pravidelne vykonávajte údržbu, aby ste si zabezpečili dlhé a spo ahlivé používanie výrobku:**
- ▶ Postarajte sa o to, aby boli všetky matice, zavázané skrutky a ostatné skrutky dobre utiahnuté, aby bol zabezpečený správny prevádzkový stav záhradníckeho náradia. Použite na tento úèel náradie, ktoré je súčasťou základnej výbavy.
- ▶ Kontrolujte pravidelne svoje záhradnícke náradie a keď zistíte, že niektoré súèiastky sú opotrebované alebo poškodené, preventívne ich kvôli vlastnej bezpečnosti vyme te.

Elektrická bezpečnos

- ▶ **Dôležité upozornenie! Predtým, ako začnete robi údržbu alebo záhradnícke náradie èisti , vypnite ho a vytiahnite zástrèku prírodnej šnúry zo zásuvky. To isté platí v prípade, ak je poškodená, narezaná alebo zauzlená prírodná šnúra.**

Vaše záhradnícke náradie je kvôli bezpečnosti vybavené ochrannou izoláciou a nepotrebuje žiadne uzemnenie. Prevádzkové napätie je 230 V AC (striedavý prúd), 50 Hz (pre krajiny mimo EÚ 220 V). Používajte len schválené predlžovacie šnúry zodpovedajúce predpisom. Bližšie informácie Vám poskytne Vaše autorizované servisné stredisko.

134 | Slovensky

Na zaručenie bezpečnosti odporúčame používať ochranný spínač pri poruchových prúdoch (FI) s maximálnym chybovým 30 mA.

Tento ochranný spínač pri poruchových prúdoch (FI) treba pred každým použitím prekontrolovať.

Sieťovú šnúru ved'te mimo pohyblivých súčiastok a zabráňte akémukoľvek poškodeniu sieťovej šnúry, aby ste sa vyhli kontaktu so súčiastkami, ktoré vedú elektrický prúd.

Prívodné vedenie treba pravidelne kontrolovať, či nevykazuje znaky poškodenia a smie sa používať len vtedy, keď je v bezchybnom stave.

Keď je prívodná šnúra poškodená, smie sa zveriť do opravy len autorizovanému servisnému stredisku Bosch.







S týmto náradím sa smú používať len predĺžovacie šnúry typu H05VV-F alebo H05RN-F.

Pokyny k produktom, ktoré sa vo Veľkej Británii nepredávajú:

UPOZORNENIE: Pre Vašu bezpečnosť je potrebné, aby zástrčka namontovaná na záhradníckom náradí bola spojená s predĺžovacou šnúrou. Spojenie predĺžovacej šnúry musí byť chránené pred ostrekujúcou vodou, musí byť vyrobené z gumy, alebo musí byť potiahnuté gumou. Predĺžovacia šnúra musí byť vybavená odľahčovacími prípravkami pri namáhaní na ťah.

Symby

Nasledujúce symboly sú pre čítanie a pochopenie tohto Návodu na používanie veľmi dôležité. Dobré si tieto symboly a ich významy zapamätajte. Správna interpretácia týchto symbolov Vám bude pomáhať lepšie a bezpečnejšie používať toto ručné elektrické náradie.

Symbol	Význam
	Smer pohybu
	Smer reakcie
	Zapnutie
	Vypnutie
	Príslušenstvo/náhradné súčiastky
	Likvidácia

Používanie pod a určenia

Toto náradie je vhodné na odstránenie menších kríkov a krovia, na rezanie mladých rastlín, na vyrezávanie a preredovanie a na odstránenie buriny, dlhej trávy a pôvy okolo domu a v záhradke.

Technické údaje

Krovinorez	AFS 23-37	
Vecné číslo	3 600 HA9	
Menovitý príkon	W	950
Počet voľných obrátok		
Rezací list	min ⁻¹	7000
Cievka na strunu	min ⁻¹	6000
Šírka rezu cievka	cm	37
Šírka rezu nôž	cm	23
Priemer struny	mm	3,5
Typ struny	zakrútená	
Typ noža	s 3 reznými hranami	
Nastaviteľná rukoväť	ÁNO	
Hmotnosť podľa EPTA-Procedure 01:2014	kg	5,2
Trieda ochrany	□/II	
Sériové číslo	pozri typový štítok na záhradníckom náradí	

Tieto údaje platia pre menovité napätie [U] 230 V. V takých prípadoch, keď má napätie odlišné hodnoty a pri vyhotoveniach, ktoré sú špecifické pre niektorú krajinu, sa môžu tieto údaje odlišovať.

Všimnite si láskavo vecné číslo na typovom štítku svojho záhradníckeho náradia. Obchodné názvy jednotlivých kusov záhradníckeho náradia sa môžu odlišovať.

Informácia o hlučnosti/vibráciách

Hodnoty hlučnosti zistené pod a EN 50636-2-91.

Vyhodnotená hladina hluku A tohto náradia je typicky:

		Cievka na strunu	Nôž
Hladina akustického tlaku	dB(A)	82,5	82,6
Hladina akustického výkonu	dB(A)	93,5	96,0
Nespo ahlivosť merania K	dB	= 1,5	= 1,5

Používajte chrániče sluchu!

Celkové hodnoty vibrácií a_h (suma vektorov troch smerov) a nepresnosť merania K zisťované pod a normy EN 50636-2-91:

		Cievka na strunu	Nôž
Hodnota emisie vibrácií a_h	m/s ²	3,5	4,4
Nepresnosť merania K	m/s ²	= 1,5	= 1,5

Vyhlasenie o konformite

Vyhlasujeme na výhradnú zodpovednosť, že výrobok opísaný v časti Technické údaje spŕa všetky príslušné ustanovenia smerníc 2011/65/EÚ, do 19. apríla 2016: 2004/108/ES, od 20. apríla 2016: 2014/30/EÚ, 2006/42/ES, 2000/14/ES vrátane ich zmien a je v súlade s nasledujúcimi normami: EN 60335-1, EN 50636-2-91, EN 50581. 2000/14/ES: Garantovaná hladina akustického výkonu: Spôsob hodnotenia konformity pod a prílohy VI.

		Cievka na strunu	Nôž
	dB(A)	96,0	98,0

Kategória produktu: 33

Poverené pracovisko:
DEKRA Certification B.V.
Meander 1051
6825 MJ Arnhem
Netherlands
Nr. 0344

Súbor technickej dokumentácie (2006/42/ES, 2000/14/ES) sa nachádza u:
Bosch Lawn and Garden Ltd., PT-HG/ENS-PA2,
Stowmarket, Suffolk IP14 1EY, England

Henk Becker Helmut Heinzelmann
Executive Vice President Head of Product Certification
Engineering PT/ETM9



Robert Bosch GmbH, Power Tools Division
70764 Leinfelden-Echterdingen, GERMANY
07.12.2015

Montáž a používanie

- ▶ **Nepripájajte záhradnicke náradie do zásuvky predtým, ako je kompletne zmontované.**
- ▶ **Po vypnutí krovínorezu rezacia hlava ešte niekoľko sekúnd dobieha. Počkajte, kým sa rezacia hlava celkom zastaví, až potom zapínajte krovínorez znova.**
- ▶ **Nezapínajte a nevypínajte náradie v krátkych intervaloch po sebe.**
- ▶ **Odstráňte usadeniny trávy z rezacej hlavy, keď vymiete rezaciu hlavu.**

- ▶ **Odporúčame používanie rezacích prvkov schválených firmou Bosch. V prípade používania iných rezacích prvkov môže byť výsledok práce odlišný.**

Číslovanie sa vzťahuje zobrazenia na stranách s obrázkami.

Cie činnosti	Obrázok	Strana
Obsah dodávky (základná výbava)	1	248
Montáž ochranného krytu	2	249
Zloženie hlavnej rúry	3	249
Montáž rezacieho listu	4	250
Montáž cievky na strunu a rezacej struny	5	251
Montáž poistky proti spätnému rázu/ Návod na obsluhu pre pravákov	6	252
Montáž poistky proti spätnému rázu/ Návod na obsluhu pre ľavákov	7	252
Montáž ramenného popruhu Nastavenie dŕžky rukoväte	8	253
Zapojenie predlžovacej šnúry	9	253
Zapnutie/vypnutie	10	254
Pokyny na používanie	11	254
Čistenie	12	255
Skladovanie rezacej struny	13	256
Voľba príslušenstva	14	256

136 | Slovensky

Pokyny na používanie

Oblasť použitia	Rezací nástroj	Oblasť použitia	Rezací nástroj
Odstraňovanie kríkov a húštiny	Rezací list	Odstraňovanie buriny	Cievka na strunu/rezací list
Rezanie mladých rastlín	Rezací list	Kosenie vysokej trávy	Cievka na strunu
Vyrezávanie/preriedovanie	Cievka na strunu	Odstraňovanie žihavy	Cievka na strunu/rezací list

Hľadanie porúch

Symptómy	Možná príčina	Odstránenie príčiny
Záhradnícke náradie nebeží	Výpadok sieťového napätia	Skontrolujte a zapnite
	Zásuvka elektrickej siete je chybná	Použite inú zásuvku
	Predlžovacia šnúra je poškodená	Skontrolovať prívodnú šnúru a v prípade, že je poškodená, ju vymeniť
	Poistka vypadla	Vymeňte poistku
Záhradnícke náradie beží prerušovane	Iniciovala sa ochrana proti preťaženiu	Nechajte záhradnícke náradie vychladnúť a znova ho spustíte
	Predlžovacia šnúra je poškodená	Skontrolovať prívodnú šnúru a v prípade, že je poškodená, ju vymeniť Vyžadajte autorizovanú servisnú opravu
Záhradné náradie nereže (nekosi)	Vnútorňá kabeláž záhradníckeho náradia je porušená	Vyžadajte autorizovanú servisnú opravu
	Poškodený rezací list/cievka	Rezací list/cievku vymeniť (používajte pritom vždy záhradnícke pracovné rukavice)
Intenzívnejšie vibrácie	Rezací kotúč poškodený	Rezací kotúč vymeniť (používajte pritom vždy záhradnícke pracovné rukavice)
	Rezacia struna pretrhnutá	Rezaciú strunu vymeniť
	Hlava rezacej struny znečistená	Vyčistiť drážku v tanieri
	Matica rezacieho kotúča uvoľnená	Maticu rezacieho listu utiahnuť 20 Nm, dávať pozor na to, aby rezací list, tanier a prítlačný kotúč boli namontované vo vycentrovanej polohe (používajte pritom vždy záhradnícke pracovné rukavice)
Zlý výsledok kosenia a zostávajúce byle rastlín	Tráva je príliš vysoká alebo príliš hustá	Tráva je príliš vysoká: rezať (kosiť) ju po etapách Tráva je príliš hustá: pracovať s menším záberom pri jednom kroku.
	Rezací kotúč je tupý	Rezací kotúč otočiť/vymeniť
	Rezací kotúč je zanesený	Skontrolujte dolnú stranu náradia a v prípade potreby ju uvoľnite (vyčistite) (používajte pritom vždy záhradnícke pracovné rukavice)
	Hlava rezacej struny znečistená	Vyčistiť drážku v tanieri

Symptómy	Možná příčina	Odstránenie príčiny
Matica rezacieho kotúča sa nedá uvo niť	Poškodený závit matice alebo hriade a	Hriade potrite tukom, aby ste u ahčili uvo nenie matice
	Aretačný čap nie je správne umiestnený	Zasu te aretačný čap znova a jemne ho pritláčajte pri súčasnom otáčaní hriade a
Rezací kotúč sa neotáča	Rezací kotúč je zanesený	Skontrolujte dolnú stranu náradia a v prípade potreby ju uvo nite (vyčistite) (používajte pritom vždy záhradnícke pracovné rukavice)
	Matica rezacieho kotúča uvo nená	Maticu rezacieho kotúča utiahnuť a pamätať na to, že rezací kotúč, obežný tanier a prítlačný kotúč musia byť namontované vycentrované (používajte pritom vždy záhradnícke pracovné rukavice) (pozri obrázok 3)
	Tráva je príliš vysoká alebo príliš hustá	Tráva je príliš vysoká: rezať (kosiť) ju po etapách Tráva je príliš hustá: pracovať s menším záberom pri jednom kroku.
Zlý rezací výkon	Ochranný kryt znečistený	Vyčistite vnútro ochranného krytu
	Rezací kotúč je tupý	Rezací kotúč otočiť/vymeniť
	Chýba rezacia struna	Doplniť rezaciu strunu
	Slabý výkon motora	Demontujte obežný tanier a vyčistite drážku v obežnom tanieri

Ak sa Vám nepodarilo odstrániť problém pomocou tabu ky porúch, obráťte sa najprv na svojho predajcu.

Servisné stredisko a poradenstvo pri používaní

www.bosch-garden.com

Pri všetkých dopytoch a objednávkach náhradných súčiastok uvádzajte láskavo bezpodmienečne 10-miestne vecné číslo uvedené na typovom štítku záhradníckeho náradia.

Slovakia

Na www.bosch-pt.sk si môžete objednať opravu vášho stroja alebo náhradné diely online.

Tel.: (02) 48 703 800

Fax: (02) 48 703 801

E-Mail: servis.naradia@sk.bosch.com

www.bosch.sk

Likvidácia

Neodhadzujte záhradnícke náradie do komunálneho odpadu!

Len pre krajiny EÚ:



Pod a Európskej smernice 2012/19/EÚ o starých elektrických a elektronických výrobkoch a pod a jej aplikácií v národnom práve Vášho štátu sa musia už nepoužité né elektrické a elektronické prístroje zbierať separovane a dávať na recykláciu zodpovedajúcu ochrane životného prostredia.

Zmeny vyhradené.

Magyar

Biztonsági előírások

A kerti kisépen található jelek és jelzések magyarázata



Általános tájékoztató a veszélyekről.



Gondosan olvassa el az Üzemeltetési útmutatót.



Ügyeljen arra, hogy a berendezésből kirepülő idegen anyagok ne sebesíthessék meg a közelben álló személyeket.



Figyelmeztetés: Munka közben tartson biztonságos távolságot a kerti kiséptől.



Számítson arra, hogy a vágólap visszarúghat.



Ha a kerti kisépen beállítási vagy tisztítási munkákat akar végezni, vagy a kerti kisépet egy ideig felügyelet nélkül hagyja, vagy ha a hálózati kábel megrongálódott vagy beleakadt valamibe, húzza ki a dugaszoló aljzatból a hálózati csatlakozó dugót.



Viseljen zajtompító fülvédőt és védőszemüveget.



Viseljen védősisakot.



Viseljen védő kesztyűt.



Viseljen védőcsizmát.



Ne használja a kerti kisépet esőben és ne tegye ki az eső hatásának.

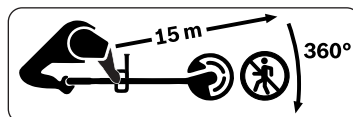

Ügyeljen arra, hogy a kirepülő idegen tárgyak ne okozhassanak senkinek se sérüléseket. Üzem közben ügyeljen arra, hogy a közelében álló személyek biztonságos távolságban legyenek a kerti kiséptől.



A termék jellemző A-kiértékelésű zajszintje pengével felszerelt állapotban.



A termék jellemző A-kiértékelésű zajszintje tekerccsel felszerelt állapotban.

Általános biztonsági előírások az elektromos kéziszerszámokhoz



FIGYELMEZTETÉS Olvassa el valamennyi

biztonsági előírást és utasítást. A

biztonsági előírások és utasítások betartásának elmulasztása áramütésekhez, tűzhöz és/vagy súlyos testi sérülésekhez vezethet.

Őrizze meg a jövőbeli használatra is valamennyi biztonsági előírást és utasítást.

► Használat előtt ellenőrizze a hálózati, illetve hosszabbító kábelt, nem láthatók-e rajta megrongálódás vagy öregedés jelei. Ha a kábel használat közben megrongálódik, húzza ki azonnal a hálózati csatlakozó dugót a dugaszolóaljzatból. **NE ÉRINTSE MEG**

A KÁBELT, MIEL TT KIHÚZTA A CSATLAKOZ DUG T A DUGASZOL ALJZATB L. Ne üzemeltesse a kerti kiséget, ha a kábel megrongálódott vagy elkopott.

- ▶ Ha a csatlakozó vezeték ki kell cserélni, ezzel a munkával a biztonság veszélyeztetésének elkerülésére a gyártót, a gyártó erre feljogosított vevőszolgálatát vagy egy megfelelő szakképzettségű személyt kell megbízni.
- ▶ A használat előtt mindig ellenőrizze, nem léptek-e fel nyilvánvaló hibák. Ezt a vizsgálatot akkor is ugyanígy végre kell hajtani, ha a kerti kiséget leejtették, vagy erős ütésnek volt kitéve.
- ▶ **A biztonság megnövelése érdekében célszer' egy legfeljebb 30 mA hibaáram-kapcsolót használni. Ezt a hibaáram kapcsolót minden használat előtt külön ellenőrizni kell.**
- ▶ Gondoskodjon arról, hogy a szellőzőnyílást soha ne tömjék el maradékok.

Kezelés

- ▶ Ügyeljen a kerti kiséget összeszerelésekor az ábrákon látható adatokra. A szétszerelés fordított sorrendben kerül végrehajtásra.
- ▶ Távolítsa el használat előtt a késvédőt.
- ▶ Ne használja a kerti kiséget falak vágására.
- ▶ Soha ne engedje meg gyerekeknek, vagy az ezen előírásokat nem ismerő személyeknek, hogy a kerti kiséget használják. Az Ön országában érvényes előírások lehet hogy korlátozzák a kezelő korát. Ha a kerti kiséget nem használja, azt gyermekek számára nem elérhető helyen tárolja.
- ▶ Ez a kerti kiséget nincs arra előirányozva, hogy azt olyan személyek (beleértve a gyerekeket) használják, akiknek a fizikai, érzékelési, vagy értelmi képességeik korlátozottak, vagy nincsenek meg a megfelelő tapasztalataik, illetve tudásuk, kivéve ha az ilyen személyekre a biztonságukért felelős más személy felügyel, vagy utasításokat ad arra, hogyan kell használni a kerti kiséget. Gyerekeket nem szabad a kerti kiségettel felügyelet nélkül hagyni, nehogy játsszanak a készülékkel.
- ▶ Soha ne használja a kerti kiséget, ha személyek, mindenek előtt gyerekek vagy háziállatok, tartózkodnak a közvetlen közelében.
- ▶ A más személyek által elszenvedett balesetekért, illetve a más tulajdonában keletkezett károkért a kezelő vagy felhasználó felel.
- ▶ Viseljen hosszú, vastag nadrágot, erős anyagból készült cipőt és kesztyűt. Ne viseljen bő ruhát, ékszereket, rövidnadrágot, szandált és soha ne dolgozzon mezítláb.
- ▶ Gondosan vizsgálja meg a megmunkálni kívánt területet, és távolítsa el a köveket, botokat, drótokat, csontokat és egyéb idegen tárgyakat.

140 | Magyar

- ▶ Ne használja a kerti kiséget olyan helyeken, ahol hálózati tápvezetékek vannak.
- ▶ A használat előtt mindig ellenőrizze, nincs-e elkopva vagy megrongálódva a vágólap vagy a vágólap-anya. Az elhasználódott vagy megrongálódott vágólapokat és vágólap-anyákat mindig teljes készletként cserélje ki, hogy elkerülje a kiegyensúlyozatlanságot.
- ▶ Csak nappali fénynél vagy jó mesterséges megvilágítás mellett dolgozzon.
- ▶ Rossz időjárási viszonyok esetén, és főleg ha vihar készül, ne dolgozzon a kerti kiséppel.
- ▶ Nedves fűben/bozótban a kerti kiséget különösen óvatosan használja.
- ▶ Ügyeljen a kerti kiséppel végzett munka során mindig arra, hogy biztonságosan álljon; csak menjen, sohase szaladjon.
- ▶ Mindig szilárd alapon álljon és őrizze meg az egyensúlyát. Ne erőltesse túl magát.
- ▶ A kerti kiséppel végzett munka során viseljen zajtompító fülvédőt és védőszemüveget.
- ▶ A kerti kisép kezelésekor viseljen egy az EN 166 szabványnak megfelelő védőszemüveget és egy zajtompító fülvédőt.
- ▶ Sohase használja a kerti kiséget hiányzó vagy meghibásodott védőbúrával, visszarúgás elleni biztosítóval vagy fedelelkel.
- ▶ Ne használja a vágólappal felszerelt kerti kiséget hálózati kábelek és hosszabbító kábelek közelében.
- ▶ Minden egyes használat előtt és minden egyes használat után ellenőrizze, nincs-e megrongálódva, vagy elkopva a kerti kisép.
- ▶ Egy hiba fellépése esetén járjon el a hibakeresés szakaszban leírtak szerint.
- ▶ Ha baleset történt, válassza le a berendezést a hálózatról, mielőtt más intézkedéseket foganatosítana.
- ▶ Ne használja a kerti kiséget, ha fáradt, beteg, vagy alkohol, kábítószer vagy orvosságok hatása alatt áll.
- ▶ **A lejtőkön végzett munka veszélyes lehet.**
 - Különösen meredek lejtőkön a kerti kiséppel ne dolgozzon.
 - Ferde felületeken, vagy nedves fűben mindig ügyeljen arra, hogy csak biztonságos, szilárd helyekre lépjen.
 - A kerti kiséppel lejtős felületeken mindig csak keresztben és sohase fentről lefelé vagy lentől felfelé haladva dolgozzon.
 - A lejtőkön irányváltoztatás esetén különösen óvatosan kell eljárni.
- ▶ Tartsa távol a kezeit és lábait a vágószerzámtól, főleg amikor bekapcsolja a motort.
- ▶ Kapcsolja ki a kerti kisépet, amikor azt a megmunkálandó felülethez szállítja, vagy onnan elszállítja.

- ▶ Kapcsolja ki a kerti kiséget és húzza ki a hálózati csatlakozó dugót a dugaszoló aljzataból:
 - minden esetben, ha a kerti kiséget felügyelet nélkül hagyja,
 - a beékelődések elhárítása előtt,
 - ha a kábel összecsomózódott,
 - a vágószerkezet kicserélése előtt,
 - mielőtt a kerti kiséget ellenőrizné, megtisztítaná, vagy azon valamilyen munkát végezne,
 - egy idegen testtel való ütközés után. Azonnal ellenőrizze a kerti kiséget esetleges megrongálódásait és szükség esetén javíttassa meg,
 - ha a kerti kiséget szokatlan módon rezgésbe jön (azonnal ellenőrizze).
- ▶ Várjon, amíg a forgó vágóelemek teljesen leállnak, mielőtt hozzájuk érne. A vágóelemek a kerti kiséget kikapcsolása után még tovább forognak és sérüléseket okozhatnak.
- ▶ **A kerti kiségen változtatásokat végrehajtani tilos.** A nem megengedett változtatások befolyásolhatják a kerti kiséget biztonságát és megnövekedett zajokhoz és rezgésekhez vezethetnek.
- ▶ A kerti kiséget egy biztonságos, száraz helyiségben, a gyerekek által el nem érhető helyen tárolja. Ne tegyen más tárgyakat a kerti kiségetre.
- ▶ **Csak olyan Bosch kerti kiséget tartozékokat használjon, amelyeket ezen berendezéssel való használatra javasoltak és engedélyeztek. (lásd a 14. ábrát)**
- ▶ A kerti kiségek (vagy más berendezések) használata során a felhasználó rezgések hatásának van kitéve, amelyek fehérújj betegséghez (Raynaud-jelenség) vagy egy carpalis alagút szindrómához vezethetnek.
- ▶ Ilyenkor a kéz érzékelési képessége és hőmérséklet szabályozása korlátozott, zsibbadás, égő érzés, ideg- és keringési ártalmak és nekrosis léphetnek fel.
- ▶ Forduljon orvoshoz, ha olyan tünetei vannak, amelyek rezgés-túlterhelésre utalnak. Ezek a következők: zsibbadás, érzéketlenség, viszketés, szúró fájdalom, más fájdalom, erőtlenység, a bőr színének vagy állapotának változásai. Ezek a tünetek a leggyakrabban az ujjakban, kezekben vagy a csuklóban lépnek fel.
- ▶ Mindig csak a megfelelő előtéttel használja a kerti kiséget. Ügyeljen arra, hogy a kerti kiséget mindig az első és hátsó fogantyúnál fogva tartsa és korlátozza szükség esetén a munkaidőt.
- ▶ Ha a kés hirtelen egy kemény tárgyhoz ér, vagy ha bokrot vagy sövényt nyír, számíton arra, hogy a kerti kiséget visszarúghat. Próbálja meg minimálisra csökkenteni a visszarúgások hatását.
- ▶ Ez a kerti kiséget egy vállszíjjal való használatra van kialakítva. Állítsa be úgy a vállszíjat, hogy a szerszám helyesen ki legyen egyensúlyozva, így a géppel végzett munka kevésbé fárasztó.

- ▶ A vágólapot a szállításhoz és tároláshoz mindig fedje le egy megfelelő védőlappal.
- ▶ Tartsa távol az áramellátó kábelt a vágószerszámtól.
- ▶ Távolítsa el minden lerakódást a vágófej és a védőbúra között. A kompakt tároláshoz a kerti kisgépet a száránál két részre lehet bontani. (lásd 3. ábra)

Karbantartás

- ▶ **Viseljen mindig kerti védőkesztyűt, ha éles kések körül végez munkát.**
- ▶ **A hosszú és megbízható m' ködés biztosítására rendszeresen hajtsa végre a következő karbantartási munkákat.**
- ▶ Gondoskodjon arról, hogy valamennyi anya, csapszeg és csavar biztonságosan rögzítve legyen, hogy garantálhassa a kerti kisgép biztonságos munkavégzési állapotát. Használja ehhez a készülékkel szállított szerszámot.
- ▶ Vizsgálja felül a kerti kisgépet és a biztonság érdekében cserélje ki az elhasználódott vagy megrongálódott alkatrészeket.
- ▶ **Gondoskodjon arról, hogy cserealkatrészként csak Bosch által engedélyezett alkatrészeket használjon.**
- ▶ A kerti kisgépet csak egy erre feljogosított Bosch javítóműhelyben javíttassa.
- ▶ **A szállítás és tárolás előtt gondoskodjon arról, hogy a kerti kisgép tiszta legyen és mentes legyen a maradékoktól. Ha szükséges, egy puha, száraz kefével tisztítsa meg.**

Elektromos biztonsági előírások

- ▶ **Figyelem! A karbantartási vagy tisztítási munkák megkezdése előtt kapcsolja ki a kerti kisgépet és húzza ki a hálózati csatlakozó dugót. Ugyanez érvényes azokra az esetekre is, amikor a hálózati csatlakozó kábel megrongálódott, belevágtak, vagy beakadt valamibe.**

Az Ön kerti kisgépe biztonsági megfontolásból védőszigeteléssel van ellátva és földelésre nincs szüksége. Az üzemi feszültség 230 V AC, 50 Hz (az EU-n kívüli országokban 220 V). Csak engedélyezett hosszabbító kábelt használjon. További információkat az erre feljogosított vevőszolgálatától kaphat.

A biztonság megnövelése érdekében célszerű egy legfeljebb 30 mA hibaáram-kapcsolót használni. Ezt a hibaáram kapcsolót minden használat előtt külön ellenőrizni kell.

Tartsa távol a hálózati tápvezetékét a mozgó alkatrészektől és előzze meg a hálózati tápvezeték bárminemű megrongálódását, amely feszültség alatt álló alkatrészek érintéséhez vezethet.

A csatlakozó vezeték megrongálódásának esetleges jeleit rendszeresen ellenőrizni kell, a

vezetékét csak kifogástalan állapotban szabad használni.

Ha a csatlakozó vezeték megrongálódott, azt csak egy Bosch márkaszervizzel szabad megjavíttatni.

Csak a H05VV-F vagy H05RN-F kivitelnek megfelelő hosszabbító kábelt szabad használni.

Tájékoztató azon termékekről, amelyek **nem Nagy-Britanniában** kerülnek eladásra:

FIG“ELEM: A kerti kiegészítőre szerelt csatlakozó dugót az Ön biztonsága érdekében össze kell kapcsolni a hosszabbító kábellel. A hosszabbító csatlakozójának fröccsenő víz ellen védett kivitelűnek kell lennie, gumiból kell készülnie, vagy gumival kell bevonva lennie. A hosszabbító kábelt csak egy húzásmentesítővel felszerelve szabad használni.

Šelképes ábrák

Az ezt követő jelmagyarázat a Használati útmutató elolvasásának és megértésének megkönnyítésére szolgál. Jegyezze meg ezeket a szimbólumokat és jelentésüket. A szimbólumok helyes értelmezése segítségére lehet a kerti kiegészítő jobb és biztonságosabb használatában.

Šel	Magyarázat
	Mozgásirány
	A reakció iránya
	Bekapcsolás
	Kikapcsolás
	Tartozékok/pótalkatrészek
	Hulladékkezelés

Rendeltetészer' használat

A berendezés a ház körüli kertekben és hobby-kertekben kisebb bokrok és bozótok eltávolítására, fiatal növények metszésére, visszavágásra és ritkításra, valamint gyomnövények, magasabb fű és csalán eltávolítására szolgál.

M' szaki adatok

Bozótívágó		AFS 23-37
Cikkszám		3 600 HA9
Névleges felvett teljesítmény	W	950
Üresjárat fordulatszám		
Vágólap	perc ⁻¹	7000
Huzaltekercs	perc ⁻¹	6000
Tekercs vágószélessége	cm	37
Kés vágószélessége	cm	23
Huzal átmérő	mm	3,5
Huzaltípus		sodrott
Késtípus		3-élű
Beállítható fogantyú		IGEN
Súly az EPTA-Procedure 01:2014Ž(01:2014 EPTA-eljárás) szerint	kg	5,2
Érintésvédelmi osztály		□/II
Gyári szám		lásd a kerti kiegészítő elhelyezett típusábrát

Az adatok [U] = 230 V névleges feszültségre vonatkoznak. Ettől eltérő feszültségek esetén és az egyes országok számára készült különleges kivitelekben ezek az adatok változhatnak.

Kérjük vegye figyelembe a kerti kiegészítő típusábráján található alkatrészszámot. Egyes kerti kiegészítőeknek több különböző kereskedelmi megnevezése is lehet.

144 | Magyar

Zaj és vibráció értékek

A zajmérési eredmények az EN 50636-2-91 szabványnak megfelelően kerültek meghatározásra.

A készülék A-értékelésű zajsztintjének tipikus értékei:

		Huzaltekercs	Kés
Hangnyomásszint	dB(A)	82,5	82,6
Hangteljesítményszint	dB(A)	93,5	96,0
Bizonytalanság, K	dB	= 1,5	= 1,5

Viseljen fülvédőt!

Az a_h rezgési összetértek (a három irány vektorösszege) és a K szórás az EN 50636-2-91 értelmében kerültek meghatározásra:

		Huzaltekercs	Kés
Rezgés kibocsátási érték, a_h	m/s ²	3,5	4,4
Szórás, K	m/s ²	= 1,5	= 1,5

Megfelelőségi nyilatkozat 

Egyedüli felelőséggel kijelentjük, hogy a Műszaki adatok leírt termék megfelel a 2011/65/EU, 2016. április 19-ig: 2004/108/EK, 2016. április 20-tól: 2014/30/EU, 2006/42/EK, 2000/14/EK irányelvekben és azok módosításaiban leírt idevágó előírásoknak és megfelel a következő szabványoknak: EN 60335-1, EN 50636-2-91, EN 50581.

2000/14/EK: Garantált hangteljesítmény-szint:

A konformitás megállapítási eljárás leírása a VI függelékben található.

Termék kategória: 33

Megnevezett vizsgálóhely:

DEKRA Certification B.V.

Meander 1051

6825 MJ Arnhem

Netherlands

Nr. 0344

A műszaki dokumentációja (2006/42/EK, 2000/14/EK) a következő helyen található:

Bosch Lawn and Garden Ltd., PT-HG/ENS-PA2,

Stowmarket, Suffolk IP14 1EY, England

Henk Becker

Helmut Heinzelmann

Executive Vice President

Head of Product Certification

Engineering

PT/ETM9

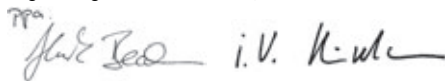

Robert Bosch GmbH, Power Tools Division
70764 Leinfelden-Echterdingen, GERMANY
07.12.2015

Felszerelés és üzemeltetés

- ▶ **Ne csatlakoztassa a kerti kisgépet a dugaszolóaljzathoz, amíg az nincs teljesen összeszerelve.**
- ▶ **A bozótvégő kikapcsolása után a vágófej még néhány másodpercig forgásban marad. Várjon, amíg a vágófej teljesen leáll, mielőtt a bozótvégőt ismét bekapcsolja.**

- ▶ **Sohase kapcsolja ki és ismét be gyorsan egymás után a berendezést.**
- ▶ **A vágófej kicserélésekor távolítsa el az odatapadt f' maradékokat.**
- ▶ **Azt javasoljuk, hogy csak a Bosch által engedélyezett vágóelemeket használja. Más vágóelemek esetén a vágási eredmény eltérő lehet.**

A számozás az ábra-oldalokon található ábrákra utal.

A tevékenység célja	Ábra	Oldal
Szállítmány tartalma	1	248
A védőbúra felszerelése	2	249
A szár összeszerelése	3	249
A vágólap felszerelése	4	250
A huzaltekercs és a huzal felszerelése	5	251
A visszarúgás elleni biztosító felszerelése/kezelési tájékoztató jobbkezes kezelők számára	6	252
A visszarúgás elleni biztosító felszerelése/kezelési tájékoztató balkezes kezelők számára	7	252
A vállheveder felszerelése		
A fogantyú hosszának beállítása	8	253
A hosszabbító kábel felszerelése	9	253

A tevékenység célja	Ábra	Oldal
Be-/kikapcsolás	10	254
Munkavégzési tanácsok	11	254
Tisztítás	12	255
A vágóhuzal tárolása	13	256
Tartozék kiválasztása	14	256

Munkavégzési tanácsok

Alkalmazási terület	Vágószerszám
Bokrok/bozótok eltávolítása	Vágólap
Fiatal növények metszése	Vágólap
Visszavágás/ritkítás	Huzaltekercs
Gyom eltávolítása	Huzaltekercs/vágólap
Magas fű nyírása	Huzaltekercs
Csalán eltávolítása	Huzaltekercs/vágólap

Hibakeresés



Probléma	Lehetséges ok	Elhárítás módja
A kerti kiskép nem működik	Hálózati feszültség hiányzik	Ellenőrizze és kapcsolja be
	A dugaszoló aljzat hibás	Használjon egy másik dugaszolóaljzatot
	A hosszabbító kábel megrongálódott	A kábelt vizsgálja meg, és ha megrongálódott, cserélje ki
	A biztosíték leoldott	Cserélje ki a biztosítékot
A kerti kiskép csak megszakításokkal működik	A túlterhelés elleni védelem leoldott	Hagyja lehűlni, majd ismét indítsa el a kerti kisképet
	A hosszabbító kábel megrongálódott	A kábelt vizsgálja meg, és ha megrongálódott, cserélje ki Keressen fel egy vevőszolgálatot
A kerti kiskép nem vág	A kerti kiskép belső vezetőkei meghibásodtak	Keressen fel egy vevőszolgálatot
	A vágólap/a huzal megrongálódott	A vágólapot/a huzalt cserélje ki (viseljen mindig kerti védőkesztyűt)
Erősebb rezgések	A vágólap megrongálódott	A vágólap kicserélése (viseljen mindig kerti védőkesztyűt)
	A nyíróhuzal elszakadt	A nyíróhuzalt cserélje ki
	A huzalos nyírófej elszennyeződött	Tisztítsa meg a forgótányér hornyát
	A vágólap-anya meglazult	Húzza meg 20 nyomatékkal a vágólap-anyát, ügyeljen arra, hogy a vágólap, a forgótányér és a nyomótárcsa központosan legyen felszerelve. (viseljen mindig kerti védőkesztyűt)
Rossz vágási eredmény és megmaradó növénycsonkok	A fű túl magas, túl sűrű	A fű túl magas: szakaszonként vágjon A fű túl sűrű: vágásonként kisebb vágási szélességgel dolgozzon
	A vágólap tompa	A vágólapot esztergálja meg/cserélje ki
	A vágólap körüli tér eldugult	Ellenőrizze a kerti kiskép alsó oldalát és szükség esetén távolítsa el az anyagot (viseljen mindig kerti védőkesztyűt)
	A huzalos nyírófej elszennyeződött	Tisztítsa meg a forgótányér hornyát
A vágólap-anyát nem lehet kinyitani	Az anya vagy a tengely menete megrongálódott	A nyitás megkönnyítésére kenje meg a tengelyt
	A reteszelőcsap nincs helyes helyzetben	Ismét tolja be és kissé nyomja be forgó tengely mellett a reteszelőcsapot

146 | Українська

Probléma	Lehetséges ok	Elhárítás módja
A vágólap nem forog	A vágólap körüli tér eldugult	Ellenőrizze a kerti kisgép alsó oldalát és szükség esetén távolítsa el az anyagot (viseljen mindig kerti védőkesztyűt)
	A vágólap-anya meglazult	Szorítsa meg a vágólap-anyát, ügyeljen arra, hogy vágólap, a forgótányér és a nyomótárcsa központozva legyenek felszerelve (viseljen mindig kerti védőkesztyűt) (lásd 3. ábra)
	A fű túl magas, túl sűrű	A fű túl magas: szakaszonként vágjon A fű túl sűrű: vágásonként kisebb vágási szélességgel dolgozzon
Rossz vágási teljesítmény	A védőbúra elszennyeződött	Tisztítsa meg a védőbúra belsejét
	A vágólap tompa	A vágólapot esztergálja meg/cserélje ki
	Nincs nyíróhuzal	Töltsön utána nyíróhuzalt
	Rossz motorteljesítmény	Távolítsa el a vágószereszt a forgótányérral együtt és tisztítsa meg a forgótányér hornyát

Ha a problémát a hibakeresési táblázat segítségével nem tudja megoldani, kérjük forduljon először a kereskedőjéhez.

Vevőszolgálat és használati tanácsadás

www.bosch-garden.com

Ha kérdései vannak vagy pótalkatrészeket akar megrendelni, okvetlenül adja meg a kerti kisgép típus tábláján található 10-jegyű megrendelési számot.

Magyarország

Robert Bosch Kft.
1103 Budapest
Gyömrői út. 120.
A www.bosch-pt.hu oldalon online megrendelheti készülékének javítását.
Tel.: (061) 431-3835
Fax: (061) 431-3888

Hulladékkezelés

Ne dobja ki a kerti kisgépeket a háztartási szemétkosárba!

Csak az EU-tagországok számára:



Az elhasznált villamos és elektronikus berendezésekre vonatkozó 2012/19/EU európai irányelvnek és a megfelelő országos törvényeknek való átültetésének megfelelően a már nem használható elektromos és elektronikus berendezéseket külön össze kell gyűjteni és a

környezetvédelmi szempontoknak megfelelően kell újrafelhasználásra leadni.

A változtatások joga fenntartva.

” українська

казівки з техніки безпеки

Пояснення щодо символів на садовому інструменті



Загальна вказівка про безпеку.



Прочитайте цю інструкцію з експлуатації.



Слідкуйте за тим, щоб чужорідні частки, що відлітають при видуванні повітря, не травмували людей поблизу.



Попередження: Дотримуйтеся безпечної відстані до садового інструменту, коли він працює.



Зважайте на можливий рикошет ножа.



Виймайте штепсель з розетки перед проведенням робіт з налаштування або очищення садового інструмента або коли Ви залишаєте садовий інструмент на довгий час без нагляду або якщо шнур живлення пошкоджений або заплутався.



Вдягайте навушники і захисні окуляри.



Вдягайте захисну каску.



Вдягайте захисні рукавиці.



Носіть захисні чоботи.



Не користуйтеся садовим інструментом в дощ, на прилад взагалі не повинен попадати дощ.

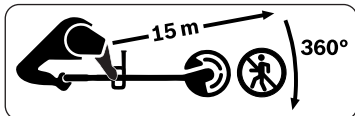

Слідкуйте за тим, щоб чужорідні тіла, що відлітають, нікого не поранили. Під час роботи тримайте інших осіб на безпечній відстані від садового приладу.

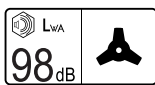

Типовий A-зважений рівень шуму від продукту з монтованим лезом.



Типовий A-зважений рівень шуму від продукту з монтованою катушкою.

Загальні застереження для електроприладів

ПОПЕРЕДЖЕННЯ Прочитайте всі вказівки з техніки безпеки та інструкції.

Невиконання правил з техніки безпеки та вказівок може призводити до ураження електричним струмом, пожежі та/або важких серйозних травм.

Зберігайте всі правила з техніки безпеки і вказівки на майбутнє.

- ▶ Перед початком роботи перевіряйте шнур живлення або подовжувач на предмет пошкоджень і наявності ознак старіння. У випадку пошкодження шнура під час роботи негайно витягніть штепсель із розетки. **НЕ ТОРКАЙТЕСЯ ДО ШНУРА, ПОКИ ШТЕПСЕЛЬ ЩЕ ВСТРОМЛЕНИЙ В РОЗЕТКУ.** Не працюйте із садовим інструментом, якщо шнур пошкоджений або зносився.
- ▶ З метою уникнення небезпеки при заміні шнура живлення зверніться до виробника, в авторизовану сервісну майстерню виробника або до кваліфікованого фахівця.
- ▶ Перед використанням огляньте садовий інструмент з метою пошуку помітних недоліків. Цей огляд необхідно обов'язково проводити після падіння або значного удару садового інструменту.
- ▶ **З метою збільшення безпеки рекомендується користуватися захисним автоматом макс. на**

30 м . ей захисний автомат слід перевіряти перед кожним користуванням.

- ▶ Завжди перевіряйте відсутність сміття у вентиляційних щілинах.

експлуатація

- ▶ Монтуйте садовий інструмент згідно з малюнками, демонтаж здійснюється у зворотній послідовності.
 - ▶ Перед використанням зніміть чохол ножа.
 - ▶ Не використовуйте цей садовий інструмент для різання стін.
 - ▶ Ні в якому разі не дозволяйте користуватися садовим інструментом дітям і особам, що не знайомі з цими вказівками. Національні приписи можуть обмежувати допустимий вік користувача. Якщо Ви не працюєте з садовим інструментом, зберігайте його в недоступному для дітей місці.
 - ▶ Цей садовий інструмент не призначений для використання особами (включаючи дітей) з обмеженими психічними, чуттєвими або розумовими здатностями або недостатнім досвідом та/або недостатніми знаннями – це дозволяється робити лише у тому випадку, якщо за ними спостерігає особа, що відповідає за їхню безпеку, або вони отримують від неї вказівки щодо того, як слід використовувати прилад.
- Необхідно спостерігати за дітьми, щоб переконатися, що вони не грають з садовим інструментом.
- ▶ Ніколи не користуйтеся садовим інструментом, коли поблизу знаходяться люди, зокрема діти, або домашні тварини.
 - ▶ Користувач несе відповідальність за нещасні випадки, тілесні ушкодження інших людей і пошкодження чужого майна.
 - ▶ Одягайте довгі, міцні штани, міцне взуття та рукавиці. Не носіть просторий одяг, прикраси, короткі штани, сандалі і не працюйте босоніж.
 - ▶ Уважно огляньте ділянку, на якій Ви збираєтесь працювати, і приберіть каміння, дрючки, дроти, кістки і інші чужорідні предмети.
 - ▶ Не використовуйте садовий інструмент на місцях, де знаходиться кабель живлення.
 - ▶ Перед користуванням завжди продивляйтеся, чи не зносилися і чи не пошкоджені ніж або гайка ножа. Щоб уникнути дисбалансу, завжди міняйте ніж і гайку ножа, що зносилися або пошкоджені, усі разом.
 - ▶ Працюйте лише при денному світлі або при доброму штучному освітленні.
 - ▶ Не працюйте з садовим інструментом за поганих погодних умов, зокрема, коли збирається гроза.

- ▶ Особливо обережно використовуйте садовий інструмент, якщо трава/кущі вологі.
- ▶ Під час роботи з садовим інструментом слідкуйте за тим, щоб завжди зберігати стійке положення; лише ходіть і ніколи не бігайте.
- ▶ Завжди зберігайте стійке положення і рівновагу. Не перенапружуйтесь.
- ▶ Під час роботи із садовим інструментом завжди вдягайте навушники і захисні окуляри.
- ▶ При обслуговуванні садового інструменту одягайте захисні окуляри, що відповідають стандарту EN 166, та навушники.
- ▶ Ніколи не використовуйте садовий інструмент, якщо у нього відсутні або пошкоджені захисні кожухи, запобіжники від рикошету або кришки.
- ▶ Не використовуйте садовий інструмент з ножем поблизу кабелів живлення/ подовжувальних кабелів.
- ▶ Кожного разу перед і після використання перевіряйте садовий інструмент на предмет зношення або пошкоджень.
- ▶ При появі неполадки дотримуйтеся вказівок розділу «Пошук несправностей».
- ▶ У разі нещасного випадку спочатку від'єднайте інструмент від мережі живлення і лише потім вживайте інші заходи.
- ▶ Не користуйтеся садовим інструментом, якщо Ви стомлені або хворі, або знаходитесь під дією спиртних напоїв, наркотиків або ліків.
- ▶ **Скошування трави на косогорах може бути небезпечним.**
 - Не працюйте із садовим інструментом на занадто крутих схилах.
 - На схилах та на мокрій траві завжди слідкуйте за тим, щоб Ви стійко стояли на ногах.
 - На схилах завжди працюйте із садовим інструментом поперек схилу, і ніколи не працюйте вгору-вниз.
 - Якщо Ви працюєте на схилах, будьте особливо обережними на поворотах.
- ▶ Тримайте руки і ноги подалі від різального інструмента, особливо під час увімкнення двигуна.
- ▶ Перед перенесенням садового інструмента з/до місця роботи вимикайте його.
- ▶ Вимикайте садовий інструмент і витягайте штепсель із розетки:
 - завжди перед тим, як залишити садовий інструмент без нагляду,
 - перед тим, як звільнити шипи що застряли,
 - якщо заплутався шнур живлення,
 - перед тим, як міняти різальний інструмент,
 - перед тим, як перевірити або прочистити садовий інструмент, або виконати якісь роботи в ньому,

150 | Українська

- після зіткнення з чужорідним тілом. негайно перевірте садовий інструмент на предмет пошкоджень і за необхідністю відремонтуйте,
- якщо садовий інструмент почав незвичайно вібрувати (негайно перевірте).
- ▶ Перш ніж торкатися до різальних елементів, що обертаються, зачекайте, доки вони не зупиняться. Після вимкнення садового інструменту різальні елементи продовжують обертатися і можуть призвести до поранень.
- ▶ **ічого не міняйте в приладі.** Недозволені зміни можуть вплинути на безпеку садового інструменту і призвести до посилених шумів і вібрацій.
- ▶ Зберігайте садовий інструмент в безпечному, сухому і недоступному для дітей місці. Не ставте інші предмети на садовий інструмент.
- ▶ **використовуйте лише приладдя для садового інструменту Bosch, яке було рекомендоване і дозволене для використання з цим інструментом. (див. мал. 14)**
- ▶ У випадку довготривалого використання садового інструмента (або інших машин) користувач наражається на вплив вібрацій, які можуть спричинити синдром білих пальців (синдром Рейно) або синдром зап'ястного каналу.
- ▶ При цьому зменшується почуття дотику та здатність регулювання температури рук, виникають оніміння та печіння, і навіть нервові розлади, порушення кровообігу та омертвіння тканин.
- ▶ Зверніться до лікаря, якщо виявите симптоми, що вказують на вібраційне перевантаження. До таких симптомів належать оніміння, втрата чутливості, свербіж, поколювання, біль, слабкість, зміна кольору або стану шкіри. Ці симптоми найчастіше проявляються у пальцях, кистях або кистьових суглобах.
- ▶ Завжди використовуйте садовий інструмент лише з правильною насадкою. Обов'язково тримайте садовий інструмент за передню і задню рукоятку і, якщо потрібно, скоротіть тривалість роботи з ним.
- ▶ Зважайте на можливу віддачу садового інструмента, яка виникає при зіткненні ножа з твердим предметом або під час різання кущів або чагарнику. Намагайтеся мінімізувати дію віддачі.
- ▶ Конструкція цього садового інструмента вимагає використання його з плечовим ременем. Налаштуйте ремінь так, щоб робочий інструмент був правильно збалансований – це знижує утомлюваність від роботи з інструментом.
- ▶ Для транспортування та зберігання завжди вдягайте на ніж відповідне захисне приладдя.
- ▶ Не наближайте різальний інструмент до кабелю живлення.

Технічне обслуговування

- ▶ Завжди вдягайте захисні рукавиці, якщо збираєтесь орудувати або працювати поблизу гострих ножів.
- ▶ Регулярно виконуйте нижчезазначені роботи з технічного обслуговування, щоб забезпечити довгу і надійну експлуатацію електроінструмента:
 - ▶ Перевіряйте всі гайки, прогоничі і гвинти на предмет міцної посадки, щоб забезпечити безпечний робочий стан садового інструменту. Використовуйте при цьому доданий інструмент.
 - ▶ Перевіряйте садовий інструмент і про всяк випадок міняйте зношені або пошкоджені деталі.
 - ▶ Слідкуйте за тим, щоб нові деталі були дозволені компанією Bosch.
 - ▶ Віддавайте садовий інструмент на ремонт лише в авторизовану сервісну майстерню Bosch.
 - ▶ Перед транспортуванням або зберіганням упевніться в тому, що садовий інструмент чистий і не в ньому не застрягли залишки подрібненого матеріалу. За потреби почистіть його м'якою сухою щіткою.
 - ▶ Видаліть усі відкладення, що накопичилися між різальною голівкою і захисним кожухом. Для компактності у зберіганні трубку садового інструмента можна розділити на дві частини. (див. мал. 3)

Електрична безпека

- ▶ **”вага! Перед роботами з технічного обслуговування або очищення вимикайте садовий інструмент та витягуйте штепсель з розетки. Це саме має чинність і якщо електрокабель пошкоджений, надрізаний або заплутався.**

З міркувань техніки безпеки Ваш садовий інструмент має захисну ізоляцію і не потребує заземлення. Робоча напруга становить 230 В, 50 Гц (для країн, що не належать до С – 220 В). Використовуйте лише дозволені подовжувачі. Інформацію можна отримати в авторизованій сервісній майстерні.

З метою збільшення безпеки рекомендується користуватися захисним автоматом макс. на 30 м . цей захисний автомат слід перевіряти перед кожним користуванням.

Тримайте шнур живлення на відстані від деталей, що обертаються, і уникайте будь-яких пошкоджень шнура живлення, щоб запобігти контакту з деталями, які знаходяться під напругою.

Під'єднувальний кабель треба регулярно перевіряти на предмет пошкоджень; його дозволяється використовувати лише в бездоганному стані.

Пошкоджений під'єднувальний кабель дозволяється ремонтувати лише в авторизованій майстерні Bosch.

152 | Українська

Дозволяється користуватися лише подовжувальними кабелями типу H05VV-F або H05RN-F.

Вказівка щодо продуктів, що були куплені **за межами елікобританії:**
 ” : З міркувань техніки безпеки потрібно, щоб штепсель садового інструменту був з'єднаний з подовжувальним кабелем. З'єднувальна муфта подовжувального кабелю повинна бути захищена від водяних бризок, зроблена з гуми або покрита гумою. Подовжувальний кабель має використовуватися з елементом, що компенсує натяг.

Символи

Наступні символи стануть Вам у нагоді, коли Ви будете читати та щоб зрозуміти інструкцію з експлуатації. Запам'ятайте ці символи та їх значення. Правильне розуміння символів допоможе Вам правильно та безпечно користуватися садовим інструментом.

Символ	Значення
	Напрямок руху
	Напрямок реакції
	Вмикання
	Вимикання
	Приладдя/запчастини
	Утилізація

Призначення приладу

Електроінструмент призначений для зрізання невеликих кущів і чагарнику, для скошування молодих рослин, для підрізування і розрідження, а також для видалення бур'яну, довгої трави і кропиви на присадибних ділянках.

Технічні дані

Триммер		AFS 23-37
Товарний номер		3 600 HA9
Ном. споживана потужність	Вт	950
Кількість обертів на холостому ході		
Ніж	хвил. ⁻¹	7000
Котушка для ліски	хвил. ⁻¹	6000
Ширина різання котушкою	см	37
Ширина різання ножем	см	23
Діаметр ліски	мм	3,5
Тип ліски		кручена
Тип ножа		потрійний
Регульована рукоятка		ТАК
Вага відповідно до ЕРТА-Procedure 01:2014	кг	5,2
Клас захисту		□/II
Серійний номер		див. заводську табличку на садовому інструменті

Параметри зазначені для номінальної напруги [U] 230 В. При інших значеннях напруги, а також у специфічному для країни виконанні можливі інші параметри.

Зважайте на товарний номер, що зазначений на заводській табличці Вашого садового інструменту. Торговельна назва окремих садових інструментів може розрізнятися.

Інформація щодо шуму і вібрації

Значення звукової емісії отримані відповідно до EN 50636-2-91.		Котушка для ліски	Ніж
А-зважений рівень звукового тиску від приладу, як правило, становить:			
звукове навантаження	дБ(А)	82,5	82,6
звукова потужність	дБ(А)	93,5	96,0
похибка К	дБ	= 1,5	= 1,5
дягайте навушники!			
Сумарна вібрація a_h (векторна сума трьох напрямків) та похибка К відповідно до EN 50636-2-91:			
вібрація a_h	м/с ²	3,5	4,4
похибка К	м/с ²	= 1,5	= 1,5

Заява про відповідність

		Котушка для ліски	Ніж
Ми заявляємо під нашу одноособову відповідальність, що описаний у розділі «Технічні дані» продукт відповідає усім відповідним положенням Директив 2011/65/EU, до 19 квітня 2016: 2004/108/EC, починаючи з 20 квітня 2016: 2014/30/EU, 2006/42/EC, 2000/14/EC включаючи їх зміни, а також наступним нормам: EN 60335-1, EN 50636-2-91, EN 50581.			
2000/14/EC: гарантована звукова потужність:	дБ(А)	96,0	98,0
Процедура оцінки відповідності згідно з додатком VI.			

Категорія продукту: 33

Призначений центр:
DEKRA Certification B.V.
Meander 1051
6825 MJ Arnhem
Netherlands
Nr. 0344

Технічна документація (2006/42/EC, 2000/14/EC):
Bosch Lawn and Garden Ltd., PT-HG/ENS-PA2,
Stowmarket, Suffolk IP14 1EY, England

Henk Becker Helmut Heinzlmann
Executive Vice President Head of Product Certification
Engineering PT/ETM9



Robert Bosch GmbH, Power Tools Division
70764 Leinfelden-Echterdingen, GERMANY
07.12.2015

Монтаж та експлуатація

- ▶ **е вмикайте садовий інструмент в розетку, поки він не буде повністю зібраний.**
- ▶ **Після вимкнення тримера різальна головка продовжує обертатися ще декілька секунд. Перш ніж знову вмикати тример, зачекайте, поки різальна головка не зупиниться.**
- ▶ **е вмикайте занадто швидко після вимкнення.**
- ▶ **Під час заміни різальної головки видаляйте з неї всю прилиплу траву.**

- ▶ **екомендується використовувати дозволені Bosch різальні елементи. При використанні інших різальних елементів результат підрізання може відрізнятися.**

Нумерація посилається на зображення на сторінках з малюнками.

І я	Малюнок	Сторінка
Обсяг поставки	1	248
Монтаж захисного кожуха	2	249
Збирання рукоятки	3	249
Монтуйте ніж	4	250
Монтаж котушки для ліски і заправляння ліски	5	251
Монтаж запобіжника від рикошету/Вказівки з експлуатації правою рукою	6	252
Монтаж запобіжника від рикошету/Вказівки з експлуатації лівою рукою	7	252
Кріплення плечового ременя Настроювання довжини рукоятки	8	253
Монтаж подовжувального кабелю	9	253
Вмикання/вимкнення	10	254

154 | Українська

І ія	Малюнок	Сторінка
Вказівки щодо роботи	11	254
Очищення	12	255
Зберігання ліски	13	256
Вибір приладдя	14	256

казівки щодо роботи

С ера застосування	ізіальний інструмент
Зрізання кущів/чагарнику	Ніж
Скошування молодих рослин	Ніж
Підрізування/розрідження	Котушка для ліски
Видалення бур'яну	Котушка для ліски/ніж
Скошування високої трави	Котушка для ліски
Зрізання кропиви	Котушка для ліски/ніж

Пошук несправностей



Симптоми	Можлива причина	о роботи
Садовий інструмент не працює	Відсутнє живлення	Перевірте і увімкніть
	Несправна розетка	Користуйтеся іншою розеткою
	Пошкоджений подовжувальний кабель	Перевірте та замініть кабель у разі його пошкодження
	Спрацював запобігач	Поміняйте запобіжник
	Спрацював захист від перевантаження	Дайте садовому інструменту охолонути і увімкніть його знову
Садовий інструмент працює зі збоями	Пошкоджений подовжувальний кабель	Перевірте та замініть кабель у разі його пошкодження Зверніться в сервісну майстерню
	Пошкоджена внутрішня проводка садового інструменту	Зверніться в сервісну майстерню
Садовий інструмент не ріже	Ніж/ліска пошкоджені	Замініть ніж/ліску (завжди вдягайте садові рукавиці)
Посилена вібрація	Ніж пошкоджений	Замініть ніж (завжди вдягайте садові рукавиці)
	Ліска порвалася	Замініть ліску
	Головка для ліски забруднена	Прочистіть паз в обертальній тарілці
	Гайка ножа послабилася	Затягніть гайку ножа з моментом затягування 20 Н·м, слідкуйте за тим, щоб ніж, обертальна тарілка і натискна шайба були змонтовані по центру (завжди вдягайте садові рукавиці)
Поганий результат різання, залишаються утинки рослин	Трава занадто висока, занадто густа	Трава занадто висока: ріжте в декілька заходів Трава занадто густа: зменшіть ширину зрізування кожної полоси
	Ніж затупився	Перегорніть/замініть ніж
	Ніж засмітився	Перевірте нижню частину садового інструмента і за необхідністю очистіть її (завжди вдягайте садові рукавиці)
	Головка для ліски забруднена	Прочистіть паз в обертальній тарілці

Симптоми	Можлива причина	о роботи
Гайка ножа не відпускається	Пошкоджена різьба на гайці або на валу	Змастіть вал, щоб полегшити відпускання гайки
	іксуючий штифт встромлений некоректно	Заново встроміть фіксуючий штифт і злегка протисніть його всередину, обертаючи при цьому вал
Ніж не обертається	Ніж засмітився	Перевірте нижню частину садового інструмента і за необхідністю очистіть її (завжди вдягайте садові рукавиці)
	Гайка ножа послабилася	Затягніть гайку ножа, слідкуйте за тим, щоб ніж, обертальна тарілка і натискна шайба були змонтовані по центру (завжди вдягайте садові рукавиці) (див. мал. 3)
	Трава занадто висока, занадто густа	Трава занадто висока: ріжте в декілька заходів Трава занадто густа: зменшіть ширину зрізування кожної полоси
Низька продуктивність різання	Захисний кожух забруднився	Прочистіть захисний кожух зсередини
	Ніж затупився	Перегорніть/замініть ніж
	Ліска відсутня	Заправте ліску
	Низька продуктивність двигуна	Зніміть різальний інструмент з обертальної тарілкою і прочистіть паз в обертальній тарілці

Якщо за допомогою таблиці пошуку несправностей проблему вирішити не вдалося, спочатку звертайтеся, будь ласка, до кранциці.

Сервіс та надання консультацій щодо використання продукції

www.bosch-garden.com

При всіх додаткових запитаннях та замовленні запчастин, будь ласка, зазначайте 10-значний номер для замовлення, що стоїть на заводській таблиці садового інструменту.

Гарантійне обслуговування і ремонт електроінструменту здійснюються відповідно до вимог і норм виготовлювача на території всіх країн лише у фірмових або авторизованих сервісних центрах фірми «Роберт Бош». **ПОПЕРЕД** ЕННЯ! Використання контрафактної продукції небезпечно в експлуатації і може мати негативні наслідки для здоров'я. Виготовлення і розповсюдження контрафактної продукції переслідується за Законом в адміністративному і кримінальному порядку.

”країна

ТОВ «Роберт Бош»
Сервісний центр електроінструментів
вул. Крайня, 1, 02660, Київ-60
Україна
Тел.: (044) 4 90 24 07 (багатоканальний)
E-Mail: pt-service.ua@bosch.com
Офіційний сайт: www.bosch-powertools.com.ua

Адреса Регіональних гарантійних сервісних майстерень зазначена в Національному гарантійному талоні.

”тилізація

Не викидайте садові інструменти в побутове сміття!

ише для країн С:



Відповідно до європейської директиви 2012/19/EU про відпрацьовані електро- і електронні прилади і її перетворення в національному законодавстві електро- і електронні прилади, що вийшли з використання повинні здаватися окремо і утилізуватися екологічно чистим способом.

Можливі зміни.

156 | Română

Română

Instrucțiuni privind siguranța și protecția muncii

Explicarea simbolurilor de pe scula electrică de grădină



Indicație generală de avertizare a pericolozității.



Citiți instrucțiunile de folosire.



Aveți grijă ca persoanele aflate în apropiere să nu fie rănite de corpurile străine aruncate de scula electrică.



Avertisment: mențineți o distanță sigură față de scula de grădină cât timp aceasta lucrează.



Luăți în calcul reculul lamei de tăiere.



Scoateți ștecherul din priza de curent înainte de a efectua reglaje sau operații de curățare la scula electrică de grădină, dacă scula electrică de grădină rămâne nesupravegheată o perioadă de timp sau dacă, cablul de alimentare este deteriorat sau încurcat.



Purtați protecție auditivă și ochelari de protecție.



Purtați cască de protecție.



Purtați mănuși de protecție.



Purtați cizme de siguranță.



Nu folosiți scula electrică de grădină pe timp de ploaie și nu o expuneți acțiunii ploii.

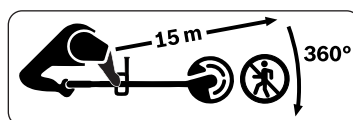

Aveți grijă ca obiectele străine aruncate sau aflate în zbor să nu producă accidente. Țineți persoanele aflate în preajmă la o distanță sigură față de scula electrică de grădină.



Nivel de zgomot evaluat A al produsului cu lama montată.



Nivel normal de zgomot evaluat A al produsului cu bobina montată.

Indicații generale de avertizare pentru scule electrice

AVERTISMENT Citiți toate instrucțiunile și indicațiile de siguranță. Nerespectarea instrucțiunilor și indicațiilor de siguranță poate duce la electrocutare, incendiu și/sau răniri grave.

Păstrați toate instrucțiunile și indicațiile de siguranță pentru o utilizare ulterioară.

► Înainte de utilizare, verificați cablul de alimentare respectiv cablul prelungitor cu privire la eventuale defecte sau semne de îmbătrânire. În cazul în care cablul se defectează în timpul utilizării, scoateți imediat ștecherul de la rețea afară din priză. **NU ATINGEȚI CABLUL, ÎNAINTE DE A SCOATE ȘTECHERUL DIN PRIZĂ.** Nu folosiți scula electrică de grădină, în

cazul în care cablul este deteriorat sau uzat.

- ▶ Dacă este necesară înlocuirea cablului de alimentare, pentru evitarea riscurilor de securitate, aceasta se va face de către producător, centrul autorizat de asistență tehnică post-vânzare al acestuia sau de către o persoană calificată în acest scop.
- ▶ Înainte de utilizare, efectuați o inspecție vizuală pentru a identifica defecțiunile importante. Această inspecție trebuie de asemeni efectuată și dacă scula electrică de grădină a căzut sau a suferit lovituri puternice.
- ▶ **Pentru mărirea siguranței se recomandă folosirea unui întrerupător de protecție (RCD) cu un curent de declanșare de maximum 30 mA. Acest întrerupător de protecție ar trebui controlat înainte de fiecare utilizare.**
- ▶ Asigurați-vă că fantele de ventilație nu sunt obturate cu reziduuri.

Manevrare

- ▶ La montarea sculei electrice de grădină țineți seama de ilustrații, demontarea se va face în ordine inversă a operațiilor.
- ▶ Înainte de utilizare, scoateți apărătoarea de pe cuțit.
- ▶ Nu folosiți scula electrică de grădină pentru tăierea pereților.
- ▶ Nu permiteți niciodată copiilor sau persoanelor nefamiliarizate cu prezentele instrucțiuni, să folosească scula electrică de grădină. Este posibil ca normele naționale să limiteze vârsta operatorului. În caz de nefolosire, păstrați scula electrică de grădină la loc inaccesibil copiilor.
- ▶ Această sculă electrică de grădină nu este destinată utilizării de către persoane (inclusiv copii) cu deficiente senzoriale sau intelectuale sau cu o experiență insuficientă și/sau cunoștințe insuficiente, în afara cazului în care se află sub supravegherea unei persoane răspunzătoare de siguranța lor sau primesc îndrumări de la aceasta, cu privire la utilizarea sculei electrice de grădină. Copiii trebuie supravegheați pentru a ne asigura că aceștia nu se joacă cu scula electrică de grădină.
- ▶ Nu folosiți în niciun caz scula electrică de grădină atunci când în imediata apropiere se află persoane, în special copii sau animale de casă.
- ▶ Operatorul sau utilizatorul este ținut răspunzător pentru accidente sau pagube provocate altor oameni sau bunurilor acestora.
- ▶ Purtați pantaloni lungi, grii, încălțăminte solidă și mănuși. Nu purtați îmbrăcăminte largă, bijuterii, pantaloni scurți, sandale și nu lucrați niciodată desculți.
- ▶ Inspectați atent suprafața pe care urmează să o lucrați și îndepărtați cu grijă pietrele, bețele, sârmele, oasele și alte corpuri străine.
- ▶ Nu folosiți scula electrică de grădină în locuri în care există cabluri electrice.

- ▶ Înainte de utilizare, verificați întotdeauna dacă lama de tăiere sau piulița acesteia nu este uzată sau deteriorată. Pentru a evita dezechilibrele, înlocuiți întotdeauna în set complet lamele de tăiere și piulițele acestora în cazul în care sunt uzate sau deteriorate.
- ▶ Lucrați numai la lumina zilei sau la lumină artificială bună.
- ▶ În caz de condiții meteo nefavorabile, mai ales dacă se apropie o furtună, nu lucrați cu scula electrică de grădină.
- ▶ Folosiți scula electrică de grădină cu grijă deosebită atunci când tăiați iarbă/tufșuri ude.
- ▶ În timpul lucrului cu scula electrică de grădină adoptați o poziție stabilă, sigură; mergeți numai, nu alergați niciodată.
- ▶ Adoptați o poziție stabilă și păstrați-vă întotdeauna echilibrul. Nu vă suprasolicitați.
- ▶ În timpul lucrului cu scula electrică de grădină purtați aparat de protecție auditivă și ochelari de protecție.
- ▶ Purtați ochelari de protecție conform EN 166 cât și aparat de protecție auditivă în timpul utilizării sculei electrice de grădină.
- ▶ Nu folosiți în niciun caz scula electrică de grădină cu apărătoare, bară de protecție antirecul sau capace lipsă sau defecte.
- ▶ Nu folosiți scula electrică de grădină cu lama de tăiere aflată în imediata apropiere a cablurilor electrice/cablurilor prelungitoare.
- ▶ Înainte și după utilizare, verificați dacă scula electrică de grădină nu prezintă semne de uzură sau deteriorare.
- ▶ Dacă survine o defecțiune, urmați pașii de la paragraful Detectarea defecțiunilor.
- ▶ Dacă se produce un accident, înainte oricăror altor măsuri, mai întâi scoateți ștecherul afară din priză.
- ▶ Nu folosiți scula electrică de grădină dacă sunteți bolnavi sau vă aflați sub influența alcoolului, a drogurilor sau a medicamentelor.
- ▶ **Cosirea ierbii pe taluzuri poate fi periculoasă.**
 - Nu lucrați cu scula electrică de grădină în pante foarte abrupte.
 - Fiți întotdeauna atenți, astfel încât să pășiți în siguranță pe suprafețele înclinate sau pe iarba udă.
 - Când lucrați pe suprafețe aflate în pantă, conduceți scula electrică de grădină întotdeauna transversal pe acestea și în niciun caz în sus și în jos.
 - La schimbarea direcției în pante fiți extrem de precauți.
- ▶ Țineți-vă mâinile și picioarele departe de dispozitivul de tăiere, în special la pornirea motorului.
- ▶ Deconectați scula electrică de grădină atunci când o transportați de la/spre suprafața de lucru.
- ▶ Opriți scula electrică de grădină și scoateți ștecherul de la rețea afară din priză:
 - întotdeauna atunci când o lăsați nesupravegheată,
 - înainte de a îndepărta blocajele,
 - când cablul este încurcat,

- înainte de a schimba direcția de tăiere,
 - când verificați, curățați sau lucrați la scula electrică de grădină,
 - după o coliziune cu un corp străin. Controlați imediat scula electrică de grădină cu privire la deteriorări iar dacă este necesar, reparați-o,
 - când scula electrică începe să vibreze în mod neobișnuit (verificați imediat).
- ▶ Așteptați ca elementele de tăiere care se rotesc să se oprească complet, înainte de a le atinge. Elementele de tăiere continuă să se rotească și după deconectarea sculei electrice de grădină, putând provoca răni.
 - ▶ **Nu aduceți modificări sculei electrice de grădină.** Modificările neautorizate pot afecta siguranța în exploatare a sculei dumneavoastră electrice de grădină și pot duce la amplificarea zgomotelor și vibrațiilor acesteia.
 - ▶ Depozitați scula electrică de grădină la loc sigur, uscat, inaccesibil copiilor. Nu așezați alte obiecte pe scula electrică de grădină.
 - ▶ **Folosiți numai accesoriile pentru scule electrice de grădină Bosch, recomandate și autorizate pentru această unealtă. (vezi figura 14)**
 - ▶ În cazul folosirii mai îndelungate a sculei electrice de grădină (sau a altor mașini) utilizatorul este expus unor vibrații care ar putea cauza boala degetelor albe (boala Raynaud) sau sindrom de tunel carpian.
 - ▶ Simțul tactil și reglarea temperaturii mâinilor vor fi limitate, poate surveni de la amorteală și o senzație de arsură și până la tulburări neurologice și circulatorii cât și necrozarea țesuturilor.
 - ▶ Consultați medicul în cazul în care constatați prezența unor simptome care indică o expunere excesivă la vibrații. Aceste simptome constau în amorteală, pierderea sensibilității, furnicături, înțepături, dureri, lipsă de forță, modificări ale culorii tegumentului sau a stării acestuia. Aceste simptome apar cel mai frecvent la degete, mâini sau încheieturile mâinilor.
 - ▶ Folosiți scula electrică de grădină întotdeauna cu accesoriul potrivit. Aveți grijă să țineți întotdeauna scula electrică de grădină de mânerul din față și de cel din spate și limitați, dacă este necesar, timpul de lucru.
 - ▶ Luați în calcul posibilul recul al sculei electrice de grădină în cazul în care cuțitul lovește brusc un obiect dur sau la tăierea tufișurilor și hățișurilor. Încercați să reduceți la minimum efectele reculului.
 - ▶ Această sculă electrică de grădină este construită pentru a fi utilizată cu o curea de umăr. Potrivii astfel cureaua încât unealta să fie echilibrată corespunzător, lucrul cu scula electrică va fi atunci mai puțin oboseitor.
 - ▶ Acoperiți lama cu o apărătoare de protecție adecvată în timpul transportului și al depozitării.
 - ▶) ineți cablul de alimentare departe de scula tăietoare.

ntreținere

- ▶ **Purtați întotdeauna mănuși de protecție atunci când manevrați sau lucrați cu lame ascuțite.**
- ▶ **Executați regulat următoarele lucrări de întreținere pentru garantarea utilizării îndelungate și fiabile a sculei electrice de grădină:**
 - ▶ strângeți bine piulițele, bolțurile și șuruburile pentru a asigura buna funcționare a sculei electrice de grădină. Folosiți în acest scop uneltele din setul de livrare.
 - ▶ Controlați scula electrică de grădină și, din considerente legate siguranță, înlocuiți componentele uzate sau deteriorate ale acesteia.
 - ▶ **Asigurați-vă că piesele care urmează a fi schimbate sunt admise de Bosch.**
 - ▶ Nu încredințați spre reparare scula electrică de grădină decât unui atelier autorizat Bosch.
 - ▶ **nainte de a o transporta și depozita, asigurați-vă că scula electrică de grădină este curată și nu prezintă depuneri de resturi vegetale. Dacă este necesar, curățați-o cu o perie moale, uscată.**
 - ▶ Îndepărtați depunerile dintre capul de tăiere și apărătoare. Pentru o depozitare compactă, scula electrică de grădină poate fi demontată în zona tije. (vezi figura 3)

Siguranță electrică

- ▶ **Atenție! naintea lucrărilor de întreținere sau curățare deconectați scula electrică de grădină și scoateți din priză**

ștecherul de la rețea. La fel și în cazul în care cablul electric este deteriorat, tăiat sau încălzit.

Pentru siguranță, scula dumneavoastră electrică de grădină este izolată de protecție și nu necesită împământare. Tensiunea de lucru este de 230 V AC, 50 Hz (pentru țările din afara UE 220 V). Folosiți numai cabluri prelungitoare admise. Informații în acest sens puteți obține de la centrul dumneavoastră autorizat pentru asistență tehnică post-vânzare.

Pentru mărirea siguranței se recomandă folosirea unui întrerupător de protecție (RCD) cu un curent de declanșare de maximum 30 mA. Acest întrerupător de protecție ar trebui controlat înainte de fiecare utilizare.

Feriți cablul de alimentare de piesele mobile și evitați deteriorarea acestuia pentru a exclude contactul cu componentele aflate sub tensiune.

Cablul prelungitor trebuie folosit cu un dispozitiv de blocare la tracțiunea accidentală a cablului.

Dacă, cablul de racordare este deteriorat, repararea acestuia se va executa numai de către un atelier autorizat Bosch.

Pot fi utilizate numai cabluri prelungitoare de tipul H05VV-F sau H05RN-F.







Indicație privind produsele care **nu se comercializează în GB:**

ATEN IE: Pentru siguranța dumneavoastră este necesar ca ștecherul sculei electrice de grădină să fie racordat la cablul prelungitor. Cupla

cablului prelungitor trebuie să fie protejată împotriva stropilor de apă, să fie confecționată din cauciuc sau învelită în cauciuc. Cablul prelungitor trebuie folosit cu un dispozitiv de blocare la tracțiunea accidentală a cablului.

Simboluri

Următoarele simboluri sunt importante pentru citirea și înțelegerea instrucțiunilor de folosire. Rețineți simbolurile și semnificația acestora. Interpretarea corectă a simbolurilor vă ajută să utilizați mai bine și mai sigur scula electrică de grădină.

Simbol	Semnificație
	Direcție de deplasare
	Direcția reacției
	Pornire
	Oprire
	Accesorii/piese de schimb
	Eliminare

Utilizare conform destinației

Mașina este destinată îndepărtării mărarăcinșurilor și arbuștilor mai mici, tăierii plantelor tinere, tunderii, răririi și eliminării buruienilor, ierbii cu firul lung și urzicilor din grădinile de lângă casă și pentru hobby.

Date tehnice

Motocoasă pentru arbuști		AFS 23-37
Număr de identificare		3 600 HA9
Putere nominală	W	950
Turație la mersul în gol		
Lamă de tăiere	rot./min	7000
Bobină cu fir	rot./min	6000
Lățime de tăiere bobină	cm	37
Lățime de tăiere cuțit	cm	23
Diametru fir	mm	3,5
Tip fir		răsucit
Tip cuțit		cu 3 tășuri
Mâner reglabil		DA
Greutate conform EPTA- Procedura 01:2014	kg	5,2
Clasa de protecție		□/II
Număr de serie		vezi plăcuța indicatoare a tipului sculei electrice de grădină

Specificațiile sunt valabile pentru o tensiune nominală [U] de 230 V. În cazul unor tensiuni diferite și al unor modele de execuție specifice anumitor țări, aceste specificații pot varia.

Vă rugăm să rețineți numărul de identificare de pe plăcuța indicatoare a tipului sculei dumneavoastră electrice de grădină. Denumirile comerciale ale diferitelor scule electrice de grădină pot varia.

Informație privind zgomotul/vibrațiile

Valorile zgomotului emis au fost determinate conform EN 50636-2-91.

Nivelul de zgomot evaluat A al sculei electrice este în mod normal de:

		Bobină cu fir	Cuțite
nivel presiune sonoră	dB(A)	82,5	82,6
nivel putere sonoră	dB(A)	93,5	96,0
incertitudine K	dB	= 1,5	= 1,5

Purtați aparat de protecție auditivă!

Valorile totale ale vibrațiilor a_h (suma vectorială a trei direcții) și incertitudinea K au fost determinate conform EN 50636-2-91:

		Bobină cu fir	Cuțite
Valoarea vibrațiilor emise a_h	m/s ²	3,5	4,4
Incetitudine K	m/s ²	= 1,5	= 1,5

162 | Română

Declarație de conformitate 

Declarăm pe proprie răspundere că produsul descris la paragraful Date tehnice corespunde tuturor dispozițiilor relevante ale Directivelor 2011/65/UE, până la 19 aprilie 2016: 2004/108/CE, începând cu 20 aprilie 2016: 2014/30/UE, 2006/42/CE, 2000/14/CE inclusiv modificărilor acestora și este în conformitate cu următoarele standarde: EN 60335-1, EN 50636-2-91, EN 50581. 2000/14/CE: nivel garantat al puterii sonore: Procedură de evaluare a conformității potrivit Anexei VI.

	Bobină cu fir	Cuțite
dB(A)	96,0	98,0

Categorie produs: 33

Laborator desemnat:
DEKRA Certification B.V.
Meander 1051
6825 MJ Arnhem
Netherlands
Nr. 0344

Documentație tehnică (2006/42/CE, 2000/14/CE) la:
Bosch Lawn and Garden Ltd., PT-HG/ENS-PA2,
Stowmarket, Suffolk IP14 1EY, England

Henk Becker Helmut Heinzelmann
Executive Vice President Head of Product Certification
Engineering PT/ETM9



Robert Bosch GmbH, Power Tools Division
70764 Leinfelden-Echterdingen, GERMANY
07.12.2015

Montare și funcționare

- ▶ **Nu puneți în priză scula electrică de grădină decât după ce ați asamblat-o complet.**
- ▶ **După deconectarea motocoasei pentru arbuști, capul de tăiere continuă să se miște încă câteva secunde. Așteptați oprirea capului de tăiere și deabia după aceea reporniți motocoasa pentru arbuști.**
- ▶ **Nu deconectați și apoi reconectați imediat scula electrică.**
- ▶ **ndepărtați depunerile de iarbă de pe capul de tăiere atunci când îl schimbați.**
- ▶ **Se recomandă utiliz area elementelor de tăiere admise de Bosch. n cazul altor elemente de tăiere, rezultatul de lucru poate fi diferit.**

Numerotările se referă la ilustrațiile de paginile grafice.

Scopul acțiunii	Figura	Pagina
Set de livrare	1	248
Montarea apărătoarei	2	249
Asamblarea tijei	3	249
Montarea lamei de tăiere	4	250
Montarea bobinei și a firului	5	251
Montarea barei de protecției antirecul/ indicație de utilizare pentru dreptaci	6	252
Montarea barei de protecție antirecul/ indicație de utilizare pentru stângaci	7	252
Montarea curelei de umăr		
Reglarea lungimii mânerului	8	253
Montarea cablului prelungitor	9	253
Pornire/oprire	10	254
Indicații de lucru	11	254
Curățare	12	255
Depozitarea firului de tăiere	13	256
Alegerea accesoriilor	14	256

Indicații de lucru

Domeniu de utilizare	Sistem de tăiere
Tăierea mărăcinișului/ arbuștilor	Lamă de tăiere
Tăierea plantelor tinere	Lamă de tăiere
Tundere/rărire	Bobină cu fir
Îndepărtarea buruienilor	Bobină cu fir/lamă de tăiere
Tăierea ierbii cu firul lung	Bobină cu fir
Îndepărtarea urzicilor	Bobină cu fir/lamă de tăiere

Detectarea defecțiunilor



Simptome	Cauză posibilă	Remediere
Scula electrică de grădină nu funcționează	Nu există tensiune de alimentare	Verificați și conectați
	Priza de curent este defectă	Folosiți altă priză
	Cablu prelungitor defect	Verificați și înlocuiți cablul, în cazul în care acesta este deteriorat
	Siguranța a întrerupt circuitul	Înlocuiți siguranța
Scula electrică de grădină funcționează cu întreruperi	Protecția la suprasarcină a declanșat	Lăsați scula electrică de grădină să se răcească și reporniți-o
	Cablul prelungitor defect	Verificați și înlocuiți cablul, în cazul în care acesta este deteriorat Adresați-vă centrului de asistență tehnică post-vânzări
Scula electrică de grădină funcționează cu întreruperi	Cablajul intern al sculei electrice de grădină este defect	Adresați-vă centrului de asistență tehnică post-vânzări
	Lamă/fir de tăiere deteriorat	Schimbați lama/firul de tăiere (purtați întotdeauna mănuși pentru grădină)
Vibrații crescute	Lama de tăiere deteriorată	Schimbați lama de tăiere (purtați întotdeauna mănuși pentru grădină)
	Fir de tăiere rupt	Schimbați firul de tăiere
	Cap de tăiere murdar	Curățați canelura roții de antrenare
	Piulița lamei de tăiere este slăbită	Strângeți piulița lamei de tăiere cu 20 Nm, aveți grijă ca lama, roata de antrenare și discul de presiune să fie montate centrat (purtați întotdeauna mănuși pentru grădină)
Rezultat slab de tăiere și cioturi de plante rămase netăiate	Iarba este prea înaltă, prea deasă	Iarbă prea înaltă: tăiați în etape Iarbă prea deasă: reduceți de fiecare dată lățimea de tăiere
	Lama de tăiere este tocită	Întoarceți/schimbați lama de tăiere
	Lama de tăiere prezintă depuneri de resturi vegetale	Verificați partea inferioară a sculei electrice de grădină și eventual curățați-o (purtați întotdeauna mănuși pentru grădină)
	Cap de tăiere murdar	Curățați canelura roții de antrenare
Piulița lamei de tăiere nu se poate desface	Filetul piuliței sau al axului deteriorat	Lubrificați axul, pentru ușura desprinderea piuliței
	Știftul de blocare nu este plasat corect	Introduceți din nou știftul de blocare și împingeți-l ușor înăuntru, în timp ce axul se rotește
Lama de tăiere nu se rotește	Lama de tăiere prezintă depuneri de resturi vegetale	Verificați partea inferioară a sculei electrice de grădină și eventual curățați-o (purtați întotdeauna mănuși pentru grădină)
	Piulița lamei de tăiere este slăbită	Strângeți piulița lamei de tăiere, aveți grijă ca lama de tăiere, discul de alunecare și șaiba de presiune să fie montate centrat (purtați întotdeauna mănuși pentru grădină) (vezi figura 3)
	Iarba este prea înaltă, prea deasă	Iarbă prea înaltă: tăiați în etape Iarbă prea deasă: reduceți de fiecare dată lățimea de tăiere

164 | Български

Simptome	Cauză posibilă	Remediere
Performanțe slabe de tăiere	Апърătoare murdară	Curățați interiorul апърătoareи
	Lama de tăiere este tocită	Întoarceți/schimbați lama de tăiere
	Nu există fir de tăiere	Realimentați cu fir de tăiere
Putere slabă a motorului		Scoateți dispozitivul de tăiere cu discul de alunecare și curățați piulița discului de alunecare

Dacă nu puteți rezolva problema cu ajutorul tabelului de detectare și remediere a defectiunilor, vă rugăm să vă adresați mai întâi distribuitorului dumneavoastră.

Asistență clienți și consultanță privind utilizarea

www.bosch-garden.com

În caz de reclamații și comenzi de piese de schimb vă rugăm să indicați neapărat numărul de identificare compus din 10 cifre al sculei electrice de grădină.

România

Robert Bosch SRL
Centru de service Bosch
Str. Horia Măcelariu Nr. 30 – 34
013937 București
Tel. service scule electrice: (021) 4057540
Fax: (021) 4057566
E-Mail: infoBSC@ro.bosch.com
Tel. consultanță clienți: (021) 4057500
Fax: (021) 2331313
E-Mail: infoBSC@ro.bosch.com
www.bosch-romania.ro

Eliminare

Nu aruncați sculele electrice de grădină în gunoiul menajer!

Numai pentru țările UE:



Conform Directivei Europene 2012/19/UE privind deșeurile de echipamente electrice și electronice și transpunerea acesteia în legislația națională, echipamentele electrice și electronice scoase din uz trebuie colectate separat și direcționate către o stație de reciclare ecologică.

Sub rezerva modificărilor.

Български

”казания за безопасна работа

Пояснения на символите на градинския електроинструмент



Общо указание за опасност.



Прочетете ръководството за експлоатация.



Внимавайте намиращи се наблизо лица да не бъдат наранени от отхвърчащи частици.



Внимание: Когато градинският електроинструмент работи, стойте на безопасно разстояние от него.



Имайте предвид, че режещият диск може да предизвика откат.



Преди да промените настройки по градинския електроинструмент или да го почиствате, когато го оставяте без надзор или ако мрежовият кабел бъде повреден, изключвайте щепсела от контакта.



Работете с шумозаглушители (антифони) и предпазни очила.



Работете с предпазна каска.



Работете с предпазни ръкавици.



Работете с предпазна престилка.



Не използвайте градинския електроинструмент при дъжд; не го излагайте на дъжд.

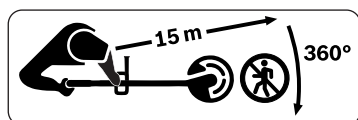

Внимавайте никога да не пострада вследствие на отхвърчащи парченца. Докато работите с градинския електроинструмент, дръжте намиращи се наоколо лица на безопасно разстояние.



Типично оценъчно ниво A на генерирания шум от продукта с монтиран режещ диск.



Типично оценъчно ниво A на генерирания шум от продукта с монтирана шпула.

Общи указания за безопасна работа

⚠ ВНИМАНИЕ Прочетете всички указания за безопасна работа и за работа с градинския електроинструмент. Пропуски при спазването на указанията за безопасна работа и за работа с градинския електроинструмент могат да причинят токов удар, пожар и/или тежки травми.

Съхранявайте всички указания за безопасна работа и за работа с градинския инструмент за ползване в бъдеще.

- ▶ Преди ползване проверете захранващия кабел, респ. евентуално използван удължителен кабел за признаци на повреда или стареене. Ако по време на работа захранващият кабел бъде повреден, незабавно извадете щепсела от контакта. **НЕ ДОКОСВАЙТЕ ЗАХРАНВАЩИЯ КАБЕЛ, ПРЕДИ ДА ГО ИЗКЛЮЧИТЕ ОТ КОНТАКТА.** Не работете с градинския електроинструмент, ако захранващият кабел е повреден или износен.
- ▶ Ако е необходимо заменяне на захранващия кабел, това трябва да бъде извършено от производителя, от оторизиран от производителя сервиз или от квалифициран електротехник, за да бъдат предотвратени опасности за сигурността.
- ▶ Преди ползване преглеждайте машината за видими дефекти. Външни огледи трябва да извършвате също и ако градинският електроинструмент е бил изпуснат или е претърпял сериозен удар.
- ▶ **За повишаване на сигурността се препоръчва използването на предпазен прекъсвач за утечни токове (FI или RCD) с праг на действие макс. 30 mA.**

Ўзправността на прекъсвача трябва да се проверява преди всяко ползване на електроинструмента.

- ▶ Уверете се, че вентилационните отвори са винаги чисти от замърсявания.

Обслужване

- ▶ При монтирането на градинския електроинструмент ползвайте фигурите. Демонтирането се извършва в обратна последователност.
- ▶ Преди ползване махнете предпазителя на ножа.
- ▶ Не използвайте градинския електроинструмент за рязане на стени.
- ▶ В никакъв случай не допускайте с този градински електроинструмент да работят деца или лица, непознати с указанията за работа с него. Възможно е националното законодателство да налага допълнителни ограничения за работа с този градински електроинструмент. Когато електроинструментът не се използва, го съхранявайте на места, недостъпни за деца.
- ▶ Този градински електроинструмент не е предназначен за ползване от лица с ограничени физически, сензорни или психически възможности или от лица с недостатъчен опит или недостатъчни познания (включително и от деца), освен когато те са наблюдавани от лице, отговарящо за безопасността или когато са обучавани за работа с градинския електроинструмент. Трябва да се внимава деца да не играят с градинския електроинструмент.
- ▶ В никакъв случай не използвайте градинския електроинструмент, ако в близост се намират деца или домашни животни.
- ▶ Отговорен за травми на други лица или за материални щети е работещият с тревокосачката.
- ▶ Работете с дълъг плътен панталон, твърди плътнотворени обувки и ръкавици. Не работете с широки дрехи, украшения, къси панталони, сандали и в никакъв случай боси.
- ▶ Грижливо проверявайте предварително обработваната площ и отстранявайте камъни, пръчки, кокали и други чужди тела.
- ▶ Не използвайте градинския електроинструмент на места, където минават охранващи кабели.
- ▶ Винаги преди ползване проверявайте дали режещият диск или гайката са износени или повредени. За да избегнете биене, винаги заменяйте износени или повредени режещи листове или гайки в комплект.
- ▶ Винаги работете на дневна светлина или на добро изкуствено осветление.
- ▶ Не работете с градинския електроинструмент при лоши метеорологични условия, особено при силен вятър.

- ▶ При влажни трева или храсти използвайте градинския електроинструмент особено внимателно.
- ▶ При работа с градинския електроинструмент винаги заемайте стабилно положение на тялото; в никакъв случай не тичайте с него.
- ▶ Заемайте стабилно положение и поддържайте постоянно равновесие. Не надценявайте силите си.
- ▶ При работа с градинския електроинструмент носете шумозаглушители (антифони) и предпазни очила.
- ▶ Работете с предпазни очила съгласно EN 166 и с шумозаглушители (антифони), когато обслужвате градинския електроинструмент.
- ▶ Никога не ползвайте градинския електроинструмент с липсващи или повредени предпазни кожуси, предпазители за откат или капаци.
- ▶ Не ползвайте градинския електроинструмент с монтиран нож в непосредствена близост до захранващи/удължителни кабели.
- ▶ Преди и след ползване на градинския електроинструмент го проверявайте за износване или повреди.
- ▶ Ако възникне дефект, следвайте указанията в раздела Отстраняване на дефекти.
- ▶ В случай на злополука изключете машината от захранващата мрежа, преди да предприемате каквито и да е други мерки.
- ▶ Не използвайте градинския електроинструмент, когато сте уморени или болни или когато сте под въздействието на алкохол, наркотици или лекарства.
- ▶ **аботата по неравен терен може да бъде опасна.**
 - Не работете по особено стръмни склонове.
 - На склонове или при влажна трева внимавайте винаги да сте стъпвате стабилно.
 - При работа по наклонен терен винаги се движете напречно, а не нагоре и надолу по наклона.
 - При обръщане на посоката на движение по склонове бъдете особено внимателни.
- ▶ Дръжте ръцете и краката си на безопасно разстояние от режещите ръбове, особено при включване на двигателя.
- ▶ Когато пренасяте градинския електроинструмент от/към работната зона, го изключвайте.
- ▶ Изключвайте градинския електроинструмент и изваждайте щепсела от контакта:
 - винаги, когато оставяте градинския електроинструмент без надзор,
 - преди отстраняване на елементи, блокирали машината,
 - ако захранващият кабел е усукан,
 - преди смяна на посоката на рязане,

- когато проверявате, почиствате или извършвате техническо обслужване на градинския електроинструмент,
 - след попадане на чуждо тяло. Веднага проверете градинския електроинструмент за повреди и при необходимост го предайте за ремонт,
 - ако градинският електроинструмент започне да вибрира необикновено (извършете незабавна проверка).
- ▶ Преди да докосвате режещите елементи, изчакайте въртенето им да спре напълно. След изключване режещите елементи се въртят по инерция известно време и могат да причинят наранявания.
 - ▶ **е извършвайте промени по конструкцията на градинския електроинструмент.** Недопустими изменения могат да нарушат сигурността на Вашия градински електроинструмент и да предизвикат засилен шум и увеличени вибрации.
 - ▶ Съхранявайте градинския електроинструмент на сигурно сухо място, недостъпно за деца. Не поставяйте върху него други предмети.
 - ▶ **Използвайте само допълнителни приспособления, производство на Бош, които се препоръчват и са утвърдени за работа с този градински електроинструмент. (вижте игура 14)**
- ▶ Продължителната работа с електроинструмент (или с други машини) излага работещия на вибрации, които могат да предизвикат побеляване на пръстите (синдром на Рейно) или карпално-тунелен синдром.
 - ▶ Такива натоварвания влошават осезанието и способността за регулиране на температурата, създават усещане за парене и могат да предизвикат увреждане на нервите, увреждане на кръвоносните съдове и умиране на тъкан.
 - ▶ Ако установите симптоми, които указват за претоварване с вибрации, се обърнете за помощ към Вашия личен лекар. Тези симптоми включват усещане за изтръпване, загуба на осезание, сърбежи, бодежи, болки, загуба на сила, промяна на цвета или състоянието на кожата. Най-често тези симптоми се проявяват по пръстите, ръцете или китките.
 - ▶ Използвайте градинския електроинструмент винаги с правилната приставка. През цялото време, докато работите, дръжте градинския електроинструмент здраво за предната и задната ръкохватка и при необходимост прекъсвайте работа.
 - ▶ Имайте предвид, че е възможно да възникне откат на градинския електроинструмент, ако ножът попадне внезапно на твърд предмет или при рязане на храсти и шубраци. Старайте се да неутрализирате ефекта от отката.
 - ▶ Този градински електроинструмент е проектиран за ползване с колан през рамото.

Настройте колана така, че електроинструментът да е балансиран правилно, така работата с него ще е по-лесна.

- ▶ При транспортиране и съхраняване винаги покривайте режещия лист с подходящ предпазител.
- ▶ Дръжте захранващия кабел на безопасно разстояние от режещите ръбове.

Поддържане

- ▶ **При работа в близост до режещите ръбове на ножовете винаги носете предпазни ръкавици.**
- ▶ **За да осигурите дълго и надеждно ункциониране на градинския електроинструмент, редовно изпълнявайте следните дейности:**
 - ▶ За гарантиране на сигурна работа на градинския електроинструмент се уверявайте, че всички гайки, болтове и винтове са затегнати. За целта ползвайте включения в окомплектовката инструмент.
 - ▶ Проверете градинския електроинструмент и за по-голяма сигурност заменяйте износени или повредени детайли.
 - ▶ **”верявайте се, че резервните части са утвърдени от Бош.**
 - ▶ Допускайте ремонтът да се извършва само от оторизиран сервиз за електроинструменти на Бош.
 - ▶ **Преди транспортиране и прибиране за съхраняване се уверявайте, че градинският**

електроинструмент е чист и без полепнали остатъци от рязането. При необходимост го почиствайте с мека суха четка.

- ▶ Премахнете всички отлагания между режещата глава и предпазния кожух. За компактно съхраняване градинският електроинструмент може да бъде демонтиран от дръжката. (вижте фигура 3)

Безопасност при работа с електрически ток

- ▶ **нимание! Преди да извършвате техническо обслужване или почистване на градинския електроинструмент, го изключвайте и изваждайте щепсела от контакта. Същото се отнася и при неволно увреждане или прерязване на захранващия кабел.**

За повишаване на сигурността Вашият градински електроинструмент е със защитна изолация и не се нуждае от заземяване. Номиналното захранващо напрежение е 230 V AC, 50 Hz (за страни извън ЕС 220 V). По-подробна информация можете да получите при Вашия търговец.

За повишаване на сигурността се препоръчва използването на предпазен прекъсвач за утечни токове (FI или RCD) с праг на задействане макс. 30 mA.

Ўзправността на прекъсвача трябва да се проверява преди всяко ползване на електроинструмента.

170 | Български

Дръжте захранващия кабел на безопасно разстояние от движещи се звена и внимавайте кабелът да не бъде повреден по какъвто и да било начин, за да избегнете контакт с проводници под напрежение.

Периодично трябва да проверявате захранващия кабел за видими повреди; използвайте електроинструмента само ако захранващият кабел е в безукорно състояние.

Ако захранващият кабел бъде повреден, ремонтът му трябва да се извърши само в оторизиран сервис за електроинструменти на Бош.

Допуска се използването само на удължителни кабели тип H05VV-F или H05RN-F.

Указание за продукти, които **не се продават във Великобритания:**
UM Ü : за Вашата безопасност е необходимо щепселът на градинския електроинструмент да бъде включен към удължителен кабел. Куплунгът на удължителния кабел трябва да е защитен срещу напръскване с вода, да е изработен от гума или да има гумено покритие. Удължителният кабел трябва да има възможност за отпускане при обтягане.

Символи

Символите по-долу са важни за прочитането и разбирането на ръководството за експлоатация. Запомнете символите и значенията им. Правилното интерпретиране на символите ще Ви помогне да ползвате градинския електроинструмент по-добре и по-сигурно.

Символ	Значение
	Посока на движение
	Посока на реакцията
	Включване
	Изключване
	Допълнителни приспособления/резервни части
	Бракуване

Предназначение на електроинструмента

Машината е подходяща за премахване на малки храсти, за изрязване на млади растения, за подкастриране и изтъняване и за премахване на бурени, висока трева и коприва в домашни и битови условия.

Технически данни

Тревокосачка		AFS 23-37
Каталожен номер		3 600 NA9
Номинална консумирана мощност	W	950
Скорост на въртене на празен ход		
Режещ диск	min ⁻¹	7000
Шпула с режеща нишка	min ⁻¹	6000
Ширина на рязане, шпула	cm	37
Ширина на рязане, нож	cm	23
Диаметър на нишката	mm	3,5
Тип на нишката		усукана
Тип на ножа		с 3 режещи ръба
Регулируема ръкохватка		ДА
Маса съгласно ЕРТА-Procedure 01:2014	kg	5,2
Клас на защита		□ / II
Сериен номер		вижте табелката на градинския инструмент

Данните се отнасят до номинално напрежение [U] 230 V. При различно напрежение, както и при специалните изпълнения за някои страни данните могат да се различават.

Моля, обърнете внимание на каталожния номер на табелката на Вашия градински електроинструмент. Търговските наименования на някои електроинструменти могат да бъдат променени.

Информация за излъчван шум и вибрации

Стойностите на излъчвания шум са определени съгласно EN 50636-2-91.		Шпула с режеща нишка	Нож
Равнището A на излъчвания от електроинструмента шум обикновено е:			
равнище на звуковото налягане	dB(A)	82,5	82,6
равнище на мощността на звука	dB(A)	93,5	96,0
неопределеност K	dB	= 1,5	= 1,5
аботете с шумозаглушители (анти шуми)!			
Пълната стойност на вибрациите a_h (векторната сума по трите направления) и неопределеността K са определени съгласно EN 50636-2-91:			
Генерирани вибрации a_h	m/s ²	3,5	4,4
Неопределеност K	m/s ²	= 1,5	= 1,5

Декларация за съответствие

		Шпула с режеща нишка	Нож
С пълна отговорност ние декларираме, че описаният в раздела «Технически данни» съответства на всички валидни изисквания на директивите 2011/65/ЕС, до 19 април 2016: 2004/108/ЕО, от 20 април 2016: 2014/30/ЕС, 2006/42/ЕО, 2000/14/ЕО включително на измененията им и покрива изискванията на стандартите: EN 60335-1, EN 50636-2-91, EN 50581.			
2000/14/ЕО: гарантирано ниво на мощността на звука: Метод за оценка на съответствието съгласно Приложение VI.	dB(A)	96,0	98,0

Категория на продукта: 33

Упълномощена сертифицираща организация:
DEKRA Certification B.V.
Meander 1051
6825 MJ Arnhem
Netherlands
Nr. 0344

Техническа документация (2006/42/ЕО, 2000/14/ЕО) при:

Bosch Lawn and Garden Ltd., PT-HG/ENS-PA2,
Stowmarket, Suffolk IP14 1EY, England

Henk Becker Helmut Heinzlmann
Executive Vice President Head of Product Certification
Engineering PT/ETM9



Robert Bosch GmbH, Power Tools Division
70764 Leinfelden-Echterdingen, GERMANY
07.12.2015

Монтиране и работа

- ▶ **е включвайте градинския електроинструмент към захранващата мрежа, ако не е сглобен напълно.**
- ▶ **След изключване на тревокосачката режещата глава се върти по инерция още няколко секунди. Преди да включите повторно тревокосачката, изчакайте въртенето на режещата глава да спре.**

- ▶ **е включвайте електроинструмента непосредствено след като сте го изключили.**
- ▶ **При замаяне на режещата глава отстранявайте натрупани остатъци от отрязаната трева.**
- ▶ **Препоръчва се ползването на утвърдени от Бош режещи елементи. При други режещи елементи резултатът може да е различен.**

Номерирането съответства на означенията на фигурите на графичните страници.

№	Иллюстрация	Страница
1	Окомплектовка	248
2	Монтиране на предпазния кожух	249
3	Сглобяване на дръжката	249
4	Монтиране на режещия диск	250
5	Монтиране на шпуната и нишката	251
6	Монтиране на звеното за предпазване от откат/указания за работещи с дясната ръка	252
7	Монтиране на звеното за предпазване от откат/указания за работещи с лявата ръка	252
8	Монтирайте колана за окачване през рамо Регулиране на дължината на ръкохватката	253

172 | Български

Тема	Игрура	Страница
Включване на удължителен кабел	9	253
Включване и изключване	10	254
Указания за работа	11	254
Почистване	12	255
Съхраняване на режещата нишка	13	256
Избор на допълнителни приспособления	14	256

”казания за работа

Област на приложение	ежещ инструмент
Премахване на храсти/шубраци	Режещ диск
Рязане на млади растения	Режещ диск
Подкастриане/изтъняване	Шпула с режеща нишка
Премахване на бурени	Шпула с режеща нишка/режещ диск
Косене на висока трева	Шпула с режеща нишка
Премахване на коприва	Шпула с режеща нишка/режещ диск

Отстраняване на дефекти



Симптоми	въможна причина	Отстраняване
Градинският електроинструмент не работи	Няма захранващо напрежение	Проверете и включете
	Повреден е контактът на захранващата мрежа	Използвайте друг контакт
	Удължителният кабел е повреден	Проверете и заменете кабела, ако е повреден
	Задействал се е предпазен прекъсвач	Заменете предпазния прекъсвач
Градинският електроинструмент работи с прекъсвания	Задействала се е защитата срещу претоварване	Изчакайте градинският електроинструмент да се охлади и го включете отново
	Удължителният кабел е повреден	Проверете и заменете кабела, ако е повреден
Градинският електроинструмент работи с прекъсвания	Вътрешен електрически дефект на градинския електроинструмент	Потърсете помощ в оторизиран сервис за електроинструменти
	Режещият диск/шпуплата са повредени	Заменете режещия диск/шпуплата (работете винаги с предпазни ръкавици)
Засилени вибрации	Режещият диск е повреден	Заменете режещия диск (работете винаги с предпазни ръкавици)
	Нишката е скъсана	Заменете нишката
	Главата за косене е замърсена	Почистете канала в чашката
	Гайката на режещия диск е разхлабена	Затегнете гайката за режещия диск с 20 Nm, като внимавате режещият диск, чашката и притискащата шайба да са центрирани (работете винаги с предпазни ръкавици)
Лошо рязане и остатъци от растенията	Тревата е твърде висока, твърде гъста	Тревата е твърде висока: режете на степени Тревата е твърде гъста: работете с по-тясна ивица на рязане на проход
	Режещият диск е затъпен	Завъртете/заменете режещия диск
	Режещият диск е зацапан	Проверете градинския електроинструмент отдолу и при необходимост го почистете (работете винаги с предпазни ръкавици)
	Главата за косене е замърсена	Почистете канала в чашката

Симптоми	Ъзможна причина	Отстраняване
Гайката на режещия диск не може да се развие	Повредена резба на гайката или вала	Смажете вала, за да улесните развиването
	Застопоряващият щифт не е поставен правилно	Вкарайте отново застопоряващия щифт и леко го притиснете, като завъртате вала
Режещият диск не се върти	Режещият диск е зацапан	Проверете градинския електроинструмент отдолу и при необходимост го почистете (работете винаги с предпазни ръкавици)
	Гайката на режещия диск е разхлабена	Затегнете гайката, като внимавате режещият диск, въртящия се диск и притискащата шайба да са центрирани (работете винаги с предпазни ръкавици) (вижте фигура 3)
	Тревата е твърде висока, твърде гъста	Тревата е твърде висока: режете на степени Тревата е твърде гъста: работете с по-тясна ивица на рязане на проход
Недостатъчна производителност на рязане	Предпазният кожух е замърсен	Почистете предпазния кожух отвътре
	Режещият диск е загъпен	Завъртете/заменете режещия диск
	Няма режеща нишка	Подайте режеща нишка
	Недостатъчна мощност на двигателя	Демонтирайте режещия механизъм с въртящия се диск и почистете канала в режещия диск

Ако не можете да отстраните проблема с помощта на таблицата, моля, първо се обърнете към Вашия търговец.

Сервиз и технически съвети

www.bosch-garden.com

Винаги когато се обръщате с въпроси към представителите на Бош непременно посочвайте 10-цифрения каталожен номер на градинския електроинструмент.

оберт Бош ЕООИ България

Бош Сервиз Център
Гаранционни и извънгаранционни ремонти
бул. Черни връх 51-Б
FPI Бизнес център 1407
1907 София
Тел.: (02) 9601061
Тел.: (02) 9601079
акс.: (02) 9625302
www.bosch.bg

Бракуване

Не изхвърляйте градински електроинструменти при битовите отпадъци!

Само за страни от С:



Съгласно Европейска директива 2012/19/ЕС относно излязла от употреба електрическа и електронна апаратура и утвърждаването ѝ като национален закон електрическите и електронни устройства, които не могат да се използват повече, трябва да се събират отделно и да бъдат подлагани на подходяща преработка за оползотворяване на съдържанието в тях суровини.

Правата за изменения запазени.

Македонски

Безбедносни напомени

Толкување на симболите на косачката



Општи безбедносни правила.



Прочитајте го упатството за употреба.



Внимавајте предмети коишто летаат од косачката да не ги повредат личностите коишто стојат околу уредот.



Предупредување: Држете се на безбедно растојание од косачката додека таа работи.



Внимавајте на повратните удари на сечилото.



Извадете го кабелот од напојување пред да го штелувате или чистите уредот, кога уредот го оставате без надзор без обзир колку долго или ако кабелот е оштетен или сплеткан.



Носете заштитни слушалки и очила.



Носете заштитен шлем.



Носете заштитни ракавици.



Носете заштитни чизми.



Не користете ја косачката кога врне и не излагајте ја на дожд.

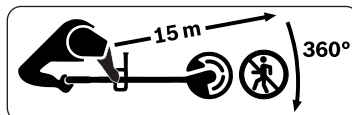

Внимавајте парчињата што летаат никога да не повредат. За време на работата со уредот одржувајте безбедно растојание од лицата што стојат во близина.

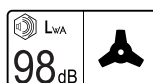

Вообичаена А-измерена бучава на производот со монтиран нож.



Вообичаена А-измерена бучава на производот со мотиран калем.

Општи напомени за безбедност за електричните апарати

ПРЕДУПРЕДУВАЊЕ Прочитајте го целото упатство.

Ако не се следи упатството, може да дојде до струен урад и/или до тешки повреди.

Зачувајте го упатството за идни консултации.

- ▶ Пред употреба, проверете дали напојниот и продолжниот кабел имаат евентуални оштетувања. Ако е кабелот оштетен, веднаш исклучете го од напојување. НЕ ДОПИРАЈТЕ ГО КАБЕЛОТ ПРЕД ДА ГО ИСКЛУЧИТЕ ОД НАПОЈУВАЊЕ. Не употребувајте го уредот ако е кабелот оштетен или прекинат.
- ▶ Ако кабелот е оштетен, мора да биде заменет од страна на произведувачот, неговиот овластен сервисер или поеднакво

квалификуван сервис, со цел да се избегне незгода.

- ▶ Пред употреба прегледајте да ли уредот има очигледни недостатоци. Ваквата проверка треба да се врши и ако уредот падне или претрпи некакво значително влијание.
- ▶ **За подобра безбедност користете резидуален уред (I) кој се активира на отстапување од 30 mA.**
езидуалниот уред треба да се проверува пред секоја употреба.
- ▶ Отворите за вентилација мора да бидат чисти.

акување

- ▶ За склопување на уредот следете ги упатствата, а за расклопување одете по обратен редослед.
- ▶ Пред употреба отстранете ја заштитата од сечилото.
- ▶ Не употребувајте го уредот за поткастрување живи огради.
- ▶ Никогаш не дозволувајте им на деца и луѓе кои не се запознаени со овие инструкции да ја користат косачката. Локалните прописи можат да ја ограничат возраста на ракувачот. Чувајте ја косачката вон дофат на деца кога не ја употребувате.
- ▶ Оваа косачка не е наменета на личности (и деца) со ограничени физички, сензорни или душевни можности, со недостаток на искуство и знаење, освен ако не им се обезбедени соодветни инструкции или надзор за употреба на косачката од страна на личност одговорна за нивната безбедност.

Внимавајте децата да не си играат со косачката.

- ▶ Никогаш не употребувајте го уредот во близина на лица, а посебно деца и животни.
- ▶ Ракувачот е одговорен за штетата нанесена на други луѓе или имот.
- ▶ Носете долги, крути пантолони, крути чевли и заштитни ракавици. Не носете лесна облека, накит, кратки пантолони, сандали и не работете боси.
- ▶ Детално прегледајте го теренот каде што ќе ја користите косачката и отстранете ги сите камења, стапови, жици, коски и други предмети.
- ▶ Не користете го уредот во градини каде што минуваат напојни кабли.
- ▶ Пред секоја употреба проверете да не е сечилото тапо или оштетено. Ако сечилата или навртките се оштетени, заменете го целиот комплет, за да одржите рамнотежа.
- ▶ Работете само по дневна светлина или по квалитетно осветлување.
- ▶ Не работете со машината по лоши временски услови, особено при грмотевици.
- ▶ По влажна трева/грмушки обрнете посебно внимание.
- ▶ Кога работите со уредот стојте на цврста основа; само одете, не трчајте.
- ▶ Стојте стабилно и секогаш одржувајте рамнотежа. Не исцрпувајте се.
- ▶ При работа со уредот носете заштита за слухот и видот.

176 | Македонски

- ▶ Носете заштитни очила во склад со EN 166 како и заштита за слухот кога го користите уредот.
- ▶ Никогаш не користете го уредот без штитниците, заштитните капаци и покриви, или ако тие се оштетени.
- ▶ Не употребувајте го уредот со сечило во близина на напојната мрежа/кабли.
- ▶ Пред и по секоја употреба проверете дали на уредот има нанесено некаква штета.
- ▶ Ако настане проблем, консултирајте ја табелата со опис на грешките.
- ▶ Во случај на незгода, прво исклучете го уредот од напојување, пред да преземете други мерки.
- ▶ Не употребувајте го уредот ако сте болни или под влијание на алкохол, дрога или лекови.
- ▶ **” потребата на косачката на коси површини може да биде опасно.**
 - Не работете со уредот на премногу стрмни падини.
 - На коси површини или на влажна трева обезбедете стабилен и сигурен чекор.
 - На падини секогаш работете хоризонтално, никогаш горе-долу.
 - Бидете особено внимателни кога ја менувате насоката на косењето.
- ▶ Рацете и нозете држете ги понастрана од сечилото, особено при вклучувањето на уредот.
- ▶ Исклучете ја машината при транспорт до/од местото на работа.
- ▶ Згаснете ја машината и извадете го кабелот од утикачот:
 - секогаш кога го оставате уредот без надзор,
 - пред отстранување на блокада,
 - ако кабелот е заглавен,
 - пред замена на сечилото,
 - пред прегледување, чистење и поправка на машината,
 - веднаш по удирање во тврд предмет. Веднаш по оштетување прегледајте ја машината и извршете ги неопходните поправки,
 - ако косачката почне да вибрира неконтролирано (проверете веднаш).
- ▶ Почекајте ротирачките елементи потполно да застанат пред да ги допрете. Сечилото ротира уште неколку моменти после исклучувањето на уредот и може да предизвика повреда.
- ▶ **е вршете никакви преправки на косачката.** Неовластените модификации можат да доведат до нарушување на безбедноста на косачката, или да ја зголемат бучавата или вибрациите.
- ▶ Уредот чувајте го на безбедно, суво место, вон дофат на деца. Не редете други предмети на уредот.
- ▶ **ористете само Бош резервни делови кои се препорачани и одобрени за употреба со овој уред. (види слика 14)**
- ▶ При подолга работа со уредот (или со други машини) ракувачот е изложен на влијанието на вибрации, што може да доведе до појава на болеста Бели прсти (Рејноов феномен) или Синдром на карпален тунел.

- ▶ Овие состојби го оштетуваат сетилото за допир и терморегулацијата на дланките, предизвикуваат чувство на трнење и горење, како и нервни или циркуларни оштетувања и некроза на ткивото.
- ▶ Ако имате симптоми на преголема изложеност на вибрации, обратете се кај лекар. Овие симптоми вклучуваат трнење, губење на сетилото за допир, вкочанетост, пецкање, боцкање, болка, загуба на сила, промени на бојата или состојбата на кожата. Овие симптоми се јавуваат во прстите, дланките и зглобовите.
- ▶ Секогаш употребувајте го уредот за соодветна намена. Внимавајте да употребувате соодветни предни и задни дршки за држење на уредот и, ако е потребно, ограничете го времето на користење на уредот.
- ▶ Внимавајте на можноста од повратен удар, што се случува кога сечилото удри во тврд предмет при кастрење грмушки. Потрудете се да ги минимизирате ефектите на повратните удари.
- ▶ Овој уред е предвиден да се користи со приложената нараменица. Нараменицата поставете ја правилно за добро да го балансира уредот, со што се намалува можноста за повреда на ракувачот.
- ▶ При транспорт и складирање сечилото треба да се прекрие со соодветен штитник.
- ▶ Струјните кабли држете ги понастрана од оштрите делови.

Одржување

- ▶ **Секогаш носете заштитни ракавици при работа со или во близина на оштар нож.**
- ▶ **едовно одржувајте го уредот за да обезбедите долга и безбедна употреба:**
 - ▶ За да обезбедите безбедна работа со уредот, сите завртки, навртки и матици мора да се добро затегнати. Прегледајте го уредот и заменете ги оштетените и истрошените делови.
 - ▶ Редово прегледувајте ја косачката и заменувајте ги веднаш оштетените или изабените делови.
 - ▶ **езервните делови мора да се одобрени од Бош.**
 - ▶ Уредот поправајте го само во Бош овластен сервис.
 - ▶ **Пред транспорт или складирање уредот исчистете го од валканштина и отпадоци. ко е потребно, исчистете го со мека четка.**
 - ▶ Отстранете ги сите остатоци помеѓу главата на сечилото и заштитниот капак. За компактно складирање, уредот може да се расклопи кај зглобот. (види слика 3)

Безбедност од електричен удар

- ▶ **нимание! Ќзвадете го напојниот кабел од утикач пред да ја прегледувате или чистете машината. Ќстото важи и ако кабелот е оштетен, прекинат или сплеткан.**

Вашата машина е за Ваша безбедност двојно изолирана и не и е неопходно заземјување. Работниот напон е 230 V AC, 50 Hz (вон ЕУ 220 V).

178 | Македонски

Употребувајте само одобрени продолжни кабли. За дополнителни информации обратете се во Вашиот овластен кориснички сервис.

За подобра безбедност користете резидуален уред (\hat{I}) кој се активира на отстапување од 30 mA. Резидуалниот уред треба да се проверува пред секоја употреба.

Чувајте го продолжниот кабел подалеку од подвижните делови на уредот за да избегнете кабелот да се оштети и да дојде во контакт со проводници.

Продолжниот кабел мора редовно да се прегледува за евентуални оштетувања и да се користи само ако е во совршена состојба.

Доколку напојниот кабел е оштетен мора да го поправи Бош електричар. Користете само продолжни кабли со H05VV-F или H05RN-F.

Предупредување за производитите кои **не се за Британски пазар** предвидени:

ÜM Ü : За Ваша безбедност потребно е уредот да е поврзан со продолжниот кабел преку соодветен утикач. Спојот со продолжниот кабел мора да биде заштитен од прскање, направен од гума или обложен со гума. Продолжниот кабел мора да се користи со автоматски намотувач.

Ознаки

Следните симболи се важни за читање и разбирање на упатството за употреба. Ве молиме проучете ги симболите и нивното значење. Правилната интерпретација на симболите ќе Ви помогне подобро и побезбедно да ја користите косачката.

Ознака	Значење
	Правец на движење
	Правец на реакција
	Вклучување
	Исклучување
	Додатна опрема/резервни делови
	Отстранување

”потребна со соодветна намена

Машината е погодна за поткастрување помали жбунови и грмушки, сечење фиданки, чистење и отстранување на плевел, висока трева и коприва во Вашата градина.

Технички податоци

Моторна коса		AFS 23-37
Број на дел/артикл		3 600 HA9
Номинална јачина	W	950
Број на празни вртежи		
Сечило	min ⁻¹	7000
Навој	min ⁻¹	6000
Ширина на косење со конец	см	37
Ширина на косење со сечило	см	23
Дијаметар на конецот	мм	3,5
Тип на конецот		извртен
Тип на сечило		3-жлебно
Прилагодлива рачка		ДА
Тежина согласно ЕРТА-- Procedure 01:2014	кг	5,2
Класа на заштита		□/II
Сериски број		види ја натписната плочка на косачката

Податоците важат за номинален напон [U] од 230 волти. Овие податоци може да отстапуваат при различни напони, во зависност од изведбата во односната земја.

Серискиот број на уредот се наоѓа на натписната плочка на косачката. Трговските имиња на некои косачки можат да бидат различни.

Ѕн ормации за бучава/вибрации

Вредностите на емисија на бучава одредени во согласност со EN 50636-2-91.		Навој	Сечило
Измерените А-вредности на врева изнесуваат просечно:			
Звучна јачина	dB(A)	82,5	82,6
Звучен притисок	dB(A)	93,5	96,0
Несигурност К	dB	= 1,5	= 1,5
осете звучна заштита!			
Вкупната вредност на вибрациите a_h (векторски збир на трите правци) и несигурноста К утврдени се во согласност со стандардот EN 50636-2-91:			
Вкупна вредност на вибрациите a_h	m/s^2	3,5	4,4
Несигурност К	m/s^2	= 1,5	= 1,5

Ѕјава за сообразност

Изјавуваме на сопствена одговорност, дека производот опишан во «Технички податоци» соодветствува на сите применливи одредби од директивите 2011/65/EU, до 19. април 2016: 2004/108/EC, од 20. април 2016: 2014/30/EU, 2006/42/EC, 2000/14/EC вклучително нивните измени и е сообразен со следните норми: EN 60335-1, EN 50636-2-91, EN 50581. 2000/14/EC: Гарантирана јачина на звук: Процедура за верификација на конформитетот VI.		Навој	Сечило
	dB(A)	96,0	98,0

Категорија на производ: 33

Назначено тело:
DEKRA Certification B.V.
Meander 1051
6825 MJ Arnhem
Netherlands
Nr. 0344

Техничка документација (2006/42/EC, 2000/14/EC) при:
Bosch Lawn and Garden Ltd., PT-HG/ENS-PA2,
Stowmarket, Suffolk IP14 1EY, England

Henk Becker Helmut Heinzelmann
Executive Vice President Head of Product Certification
Engineering PT/ETM9

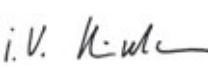
 
i.v. K. W. K.

Robert Bosch GmbH, Power Tools Division
70764 Leinfelden-Echterdingen, GERMANY
07.12.2015

Монтажа и користење

- ▶ **е приклучувајте ја машината на струја доколку не е во потполност склопена.**
- ▶ **По исклучување на косата, главата за сечење продолжува да врти уште неколку секунди. Почекајте главата за сечење потполно да застане, пред повторно да ја вклучите косата.**

- ▶ **емојте брзо наизменично да го вклучувате и исклучувате тримерот.**
- ▶ **Отстранете ги сите остатоци на трева од капакот на главата за сечење, при замена на главата за сечење.**
- ▶ **ористете само делови за сечење одобрени од Бош. При употреба на други елементи, квалитетот на сечењето може да варира.**

Нумерацијата се однесува на цртежите на машината на страната со графички прикази.

ел на користењето	Слика	Страна
Обем на испорака	1	248
Монтирање на заштитната хауба	2	249
Спојување на осовината	3	249
Монтирајте го сечилото	4	250
Монтажа на калемот и конецот	5	251
Монтажа на заштитата од повратни удари/Забелешка за деснораките	6	252
Монтажа на заштитата од повратни удари/Забелешка за левораките	7	252
Монтажа на ременот		
Прилагодување на должината на рачката	8	253
Приклучување на продолжниот кабел	9	253

180 | Македонски

ел на користењето	Слика	Страна
Вклучување/исклучување	10	254
Совети за работа	11	254
Чистење	12	255
Складирање на крајот за сечење	13	256
Бирање на опрема	14	256

Совети за работа

Област на примена	латка за сечење
Сечење грмушки/жбунови	Сечило
Сечење фиданки	Сечило
Катрење/проретчување	Навој
Отстранување на плевел	Навој/сечило
Косење висока трева	Навој
Чистење од коприви	Навој/сечило

Отстранување грешки



Проблем	Можна причина	ешение
Косачката не работи	Нема снабдување со струја	Проверете и вклучете
	Утикачот е неисправен	Користете друг утикач
	Продолжниот кабел е оштетен	Проверете го кабелот и ако е потребно заменете го
	Прегорен осигурувач	Заменете го осигурувачот
Косачката работи со прекини	Преоптоварување на заштитата	Оставете го уредот да се излади па повторно вклучете го
	Продолжниот кабел е оштетен	Проверете го кабелот и ако е потребно заменете го Побарајте помош од сервис
Косачката работи со прекини	Неисправни внатрешни инсталации во косачката	Побарајте помош од сервис
	Уредот не сече	Сечилото/крајот е оштетено
Зголемени вибрации	Сечилото е оштетено	Заменете го сечилото (секогаш носете заштитни ракавици)
	Скинат крај за косење	Заменете го крајот
	Валкан крај за косење	Исчистете го жлебот на ротирачката плоча
	Навртката на сечилото е лабава	Затегнете го навојот на дискот за сечење 20 ротирачката плоча и притисната плоча и проверете дали се центрирани (секогаш носете заштитни ракавици)
Машината остава лош финиш и се мачи	Тревата е превисока, прегуста	Тревата е превисока: косете во етапи Тревата е прегуста: косете побавно
	Сечилото е тапо	Наоштрете/заменете го сечилото
	Сечилото е заглавено	Проверете под уредот и ако е потребно исчистете го (секогаш носете заштитни ракавици)
	Валкан крај за косење	Исчистете го жлебот на ротирачката плоча
Завртката на сечилото не може да се одврти	Оштетен навој на навртката или на осовината	Подмачкајте ја осовината за полесно вадење
	Иглата за заклучување не е правилно вметната	Вратете ја иглата за заклучување и благо притиснете вртејќи ја осовината

Проблем	Можна причина	Решение
Сечилото не се врти	Сечилото е заглавено	Проверете под уредот и ако е потребно исчистете го (секогаш носете заштитни ракавици)
	Навртката на сечилото е лабава	Затегнете ја навртката внимавајќи да се присутни и центрирани дискот на сечилото, сечилото и куполата (секогаш носете заштитни ракавици) (види слика 3)
	Тревата е превисока, прегуста	Тревата е превисока: косете во етапи Тревата е прегуста: косете побавно
Лошо косење	Заштитната хауба е заглавена со отпадници	Исчистете ја заштитната хауба
	Сечилото е тапо	Наоштрете/заменете го сечилото
	Нема конец за косење	Ставете конец за косење
	Лоша работа на моторот	Извадете го системот за сечење и лизгачката плоча и исчистете го каналот на плочата.

Ако и покрај овој водич имате проблем да го отстраните проблемот, обратете се кај Вашиот дилер.

Сервисна служба и совети при користење

www.bosch-garden.com

Секогаш при кореспонденција или нарачка на резервни делови наведете го десетцифрениот сервиски број што се наоѓа на натписната плочка.

Македонија

Д.Д.Електрис
Сава Ковачеви 247Њ, број 3
1000 Скопје
Е-пошта: dimce.dimcev@servis-bosch.mk
Интернет: www.servis-bosch.mk
Тел./факс: 02/ 246 76 10
Моб.: 070 595 888

Отстранување

Не фрлајте ја косачката со комуналниот отпад!

Само за земји во рамки на ”



Според Европската директива 2012/19/EU за отпадна електрична и електронска опрема и нејзината имплементација во државното право, отпадната електрична и електронска опрема мора посебно да се сортира и да се складишти на еколошки прифатлив начин.

Се задржува правото на промена.

Srpski

Uputstva o sigurnosti

Objašnjenja simbola na baštenskom uređaju



Opšte uputstvo o opasnosti.



Pročitajte uputstvo za rad.



Paziti da osobe koje stoje u blizini ne budu povredene usled odbačenih stranih tela.



Opomena: Održavajte sigurno rastojanje od baštenskog uređaja, kada on radi.



Računajte sa povratnim udarcem noža.



Izvcite mrežni utikač pre nego što preduzmete radove podešavanja ili čišćenja na baštenskom uređaju, ukoliko baštenski uređaj ostane neko vreme dugo bez nadzora ili ako je mrežni kabl oštećen ili zamršen.

182 | Srpski



Nosite zaštitu za sluh i zaštitne naočare.



Nosite zaštitni šlem.



Nosite zaštitne rukavice.



Nosite sigurnosne duboke cipele.



Baštenski uredjaj ne koristiti po kiši ili izlagati kiši.

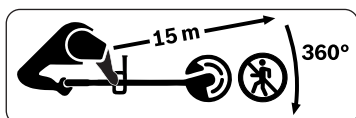

Pazite na to, da se niko ne povredi usled odbačenih stranih tela. Za vreme rada držite osobe koje stoje u blizini na sigurnom rastojanju od baštenskog uredjaja.

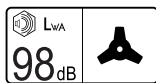

Tipično A- vrednovani nivo šumova proizvoda sa montiranim nožem.



Tipično A-vrednovani nivo šumova proizvoda sa montiranim namotajem.

Opšta upozorenja za električne alate

UPOZORENJE Pročitajte sva sigurnosna uputstva i naloge. Propusti pri održavanju sigurnosnih uputstava i naloga mogu prouzrokovati električni udar, požar i/ili teške povrede.

Čuvajte sva sigurnosna uputstva i naloge za budućnost.

► Prekontrolišite kabl za snabdevanje struje odn. produžni kabl pre upotrebe da li nema znakova oštećenja ili znakova starosti. Kada se kabl za vreme upotrebe ošteti, izvucite odmah utikač iz utičnice. **NE DODIRUJTE KABL, PRE NEGO ŠTO JE IZVUČEN.** Ne radite sa baštenskim uredjajem, kada je kabl oštećen ili istrošen.

► Ako je potrebna zamena priključnog voda, onda to treba da izvrši proizvođač, njegov stručan servis ili neka za to stručna osoba., da bi izbegli opasnosti po sigurnost.

► Pre upotrebe preispitajte signifikantne nedostatke. Ovo ispitivanje mora isto tako da se obavi, ukoliko je baštenski uredjaj pao ili bio izložen značajnom udaru.

► **Radi povećanja sigurnosti preporučuje se, da se koristi jedna FI-sklopka (RCD) sa maksimalno 30 mA. Ova FI-sklopka bi trebala da se kontroliše pre upotrebe.**

► Uverite se da su prorezi za ventilaciju uvek slobodni od nekih zaostataka.

Rad

► Prilikom montaže baštenskog uredjaja obratite pažnju na slike, demontaža se vrši obrnutim redosledom.

► Uklonite pre upotrebe zaštitu noža.

► Ne upotrebljavajte baštenski uredjaj za sečenje zidova.

► Nikaka deci ili osobama koje nisu upoznate sa ovim uputstvima ne dozvoliti korišćenje baštenskog

- uredjaja. Nacionalni propisi ograničavaju moguće starost radnika. Čuvajte baštenski uredjaj da bude za decu nedostupan, kada nije u upotrebi.
- ▶ Ovaj baštenski uredjaj nije zamišljen za to, da ga koriste osobe (uključujući i decu) sa ograničenim fizičkim, umnim ili duševnim sposobnostima ili nedostajućim iskustvom i/ili nedostajućim znanjem, čak ni onda, ako su pod nadzorom osobe koja je nadležna za njihovu sigurnost ili dobijaju od nje uputstva, kako se koristi baštenski uredjaj. Decu bi trebalo nadzirati, da biste bili sigurni da se ne igraju sa baštenskim uredjajem.
 - ▶ Ne koristite baštenski uredjaj nikada dok se osoblje, naročito deca ili kućne životine zadržavaju u neposrednoj blizini.
 - ▶ Radnik ili korisnik je odgovoran za nesreće ili štete kod drugih ljudi ili na njihovoj imovini.
 - ▶ Nosite duge teške pantalone, čvrste cipele i rukavice. Ne nosite široka odela, nakit, kratke pantalone, sandale i ne radite nikada bosim.
 - ▶ Pre rada sa mašinom pažljivo proverite obrađivanu površinu i sklonite kamenje, komade drva, žicu, kosti i ostala strana tela.
 - ▶ Ne koristite baštenski uredjaj na mestima na kojima se nalazi mrežni kabl.
 - ▶ Preispitajte pre korišćenja uvek, da li su nož za sečenje ili navrtka noža istrošeni ili oštećeni. Zamenite istrošene ili oštećene noževe kao i navrtke noža uvek sa celom garniturom, da bi izbegli debalans.
 - ▶ Radite samo po dnevnom svetlu ili dobrom veštačkom svetlu.
 - ▶ Pri lošim vremenskim uslovima posebno kod dolazeće oluje ne radite sa baštenskim uredjajem.
 - ▶ Upotrebljavajte u vlažnoj travi/žbunju baštenski uredjaj posebno pažljivo.
 - ▶ Pazite pri radu sa baštenskim uredjajem da sigurno stojite, samo koračajte a nikada ne trčite.
 - ▶ Obratite pažnju na stabilno stajanje i uvek na ravnotežu. Ne zapinjite previše.
 - ▶ Nosite pri radu sa baštenskim uredjajem zaštitu za sluh i zaštitne naočare.
 - ▶ Nosite kako zaštitne naočare prema EN 166 kao i zaštitu za sluh, kada radite sa baštenskim uredjajem.
 - ▶ Ne koristite nikada baštenski uredjaj sa nedostajućom ili zaštitnom haubom u kvaru, osiguračima za povratni udarac ili poklopcima. Ne koristite baštenski uredjaj sa listom za sečenje u neposrednoj blizini mrežnog/produžnog kabla.
 - ▶ Prekontrolišite baštenski uredjaj pre i posle svake upotrebe na istrošenost ili oštećenja.
 - ▶ Prekontrolišite baštenski uredjaj pre i posle svakog korišćenja ili oštećenja.
 - ▶ Ako nastupi kvar, sledite odeljak traženja greške.
 - ▶ Ako se desi nesreća, odvojite mašinu od struje, pre nego što preduzmete druge mere.

- ▶ Ne koristite baštenski uređaj ako ste umorni ili bolesni ili pod uticajem alkohola, droga ili lekova.
- ▶ **Rad na kosinama može biti opasan.**
 - Ne radite sa baštenskim uređajem na posebno strmim padinama.
 - Na kosim površinama ili na vlažnoj travi uvek pazite na sigurno hodanje.
 - Radite sa baštenskim uređajem na kosim površinama uvek popreko i nikada gore dole.
 - Uvek postupajte oprezno kod promene smera rada sa mašinom na nagibima.
- ▶ Držite svoje ruke i noge što dalje od mehanizma za sečenje, posebno kod uključivanja motora.
- ▶ Isključujte baštenski uređaj kada se on transportuje sa/na radno mesto.
- ▶ Isključite baštenski uređaj i izvucite mrežni utikač iz utičnice:
 - uvek kada ostavite baštenski uređaj bez nadzora,
 - pre odstranjivanja blokada,
 - kada je kabl umotan,
 - pre promene mehanizma za sečenje,
 - kada kontrolišete baštenski uređaj, čistite ili radite na njemu,
 - posle kolizije sa nekim stranim telom. Prekontrolišite baštenski uređaj odmah da li je oštećen i popravite ga ako je potrebno,
 - da baštenski uređaj neobično počne da vibrira (odmah prekontrolisati).
- ▶ Sačekajte da se rotirajući elementi za sečenje potpuno umire, pre nego što ih uhvatite. Elementi za sečenje rotiraju i dalje posle isključivanja baštenskog uređaja i mogu prouzrokovati povrede.
- ▶ **Ne preduzimajte nikakve promene na baštenskom uređaju.** NedoVOLjene promene mogu oštetiti sigurnost Vašeg baštenskog uređaja i uticati na pojačane šumove i vibracije.
- ▶ Čuvajte baštenski uređaj na nekom sigurnom suvom mestu izvan dohvata dece. Ne stavljajte neke druge predmete na baštenski uređaj.
- ▶ **Upotrebljavajte samo Bosch pribor baštenskog uređaja, koji se preporučuje i odobren za korišćenje sa ovim uređajem. (pogledajte sliku 14)**
- ▶ Kod dužeg korišćenja baštenskog uređaja (ili drugih mašina) izlaže se korisnik vibracijama, koje mogu prouzrokovati bolest belih prstiju (Raynaud-fenomeni) ili sindrom karpalnog tunela.
- ▶ Pritom je ograničen osećaj na dirke i regulisanje temperature ruku, gluvoća i može se pojaviti osećaj zapaljenja sve do oštećenja živaca, cirkulacije i nekroze tkiva.
- ▶ Upitajte Vašeg lekara, ako utvrdite simptome, koje bi ukazivale na preopterećenje vibracijama. Ovi simptomi sadrže osećaj gluvoće, gubitak osetljivosti, svrab, probadanje, bolove, gubitak snage, promene boje kože ili stanja kože. Ovi simptomi se pojavljuju najčešće na prstima, rukama ili ručnim zglobovima.

- ▶ Upotrebljavajte baštenski uredjaj uvek sa pravim dodatkom. Pazite pritom na to, da baštenski uredjaj uvek držite za prednju i zadnju dršku i ograničavajte ako je potrebno vreme rada.
- ▶ Računajte sa povratnim udarcem baštenskog uredjaja kada nož iznenada susretne neki tvrdi predmet ili prilikom presecanja žbunja ili šipražja. Pokušajte da minimizirate efekte povratnog udarca.
- ▶ Ovaj baštenski uredjaj je konstruisan za upotrebu sa nekim ramenim pojasom. Podesite pojas tako, da je alat tačno izbalansiran, jer onda rad sa uredjajem manje zamara.
- ▶ List za presecanje pri transportu i lagerovanju uvek pokrijte sa pogodnom zaštitom.
- ▶ Kabl za snabdevanje strujom alata za presecanje držite podalje.

Održavanje

- ▶ **Nosite uvek zaštitne rukavice, ako se bavite u blizini oštih noževa ili radite.**
- ▶ **Izvodite redovno sledeće radove održavanja, i obezbedjite dugu i pouzdanu upotrebu:**
 - ▶ Uverite se da čvrsto stoje sve navrtke, vijci i zavrtnji, da bi se obezbedili sigurno rastojanje u radu baštenskog uredjaja. Upotrebljavajte za ovo isporučeni alat.
 - ▶ Prekontrolišite baštenski uredjaj i zamenite radi sigurnosti istrošene ili oštećene delove.

▶ Ako je potrebno, očistite sa nekom mekom čistom četkom.

- ▶ Neka baštenski uredjaj popravlja samo neki stručan Bosch-Servis.
- ▶ **Uverite se pre transporta i čuvanja, da je baštenski uredjaj čist i bez ostataka. Ako je potrebno očistite sa mekom suvom četkom.**
- ▶ Uklanjajte sve naslage između glave za sečenje i zaštitne haube. Radi kompaktnog lagerovanja može baštenski uredjaj da se odvaja na rukavcu. (pogledajte sliku 3)

Električna sigurnost

- ▶ **Pažnja! Pre radova održavanja i čišćenja isključite baštenski uredjaj i izvucite mrežni utikač. Isto važi i ako je strujni kabl oštećen, zasečen ili zapleten.**

Vaš baštenski uredjaj je radi sigurnosti zaštitno izolovan i nema potrebu za uzemljenjem. Radni napon iznosi 230 V AC, 50 Hz (za zemlje bez EU 220 V). Upotrebljavajte samo dozboljene produžne kablove. Informacije ćete dobiti kod Vašeg stručnog servisa.

Radi povećanja sigurnosti preporučuje se, da se koristi jedna FI-sklopka (RCD) sa maksimalno 30 mA. Ova FI-sklopka bi trebala da se kontroliše pre upotrebe.

Držite mrežni kabl što dalje od pokretnih delova i izbegavajte svako oštećenje mrežnog kabla, da bi izbegli kontakt sa delovima koji provode napon.

186 | Srpski

Priključni kabl se redovno mora kontrolisati u pogledu znakova oštećenja i sme se samo upotrebljavati u besprekornom stanju.

Ako je priključni vod oštećen, sme ga popraviti samo neka stručna Bosch-radionica.

Smeju da se koriste samo produžni kablovi tipa H05VV-F ili H05RN-F.

Napomena za proizvođače koji se **ne prodaju u Velikoj Britaniji:**

PA NSA: Zbog Vaše bezbednosti je neophodno da se utikač postavljen na baštenskom uređaju spoji sa produžnim kablom. Spoj produžnog kabla mora da bude zaštićen od prskanja vode, mora da bude od gume ili da bude prevučen gumom. Produžni kabl mora da se koristi sa kablovskom uvodnicom odn. rasterećenjem zatezanja.

Simboli

Sledeći simboli su važni za čitanje i shvatanje uputstva za upotrebu. Zapamtite simbole i njihovo značenje. Pravilna interpretacija simbola Vam pomaže da baštenski uređaj koristite bolje i bezbednije.

Simbol	Značenje
	Pravac kretanja
	Pravac reakcije
	Uključivanje
	Isključivanje
	Pribor/rezervni delovi
	Uklanjanje đubreta

Upotreba prema svrsi

Mašina je pogodna za uklanjanje malih žbunova i grmova, za sečenje mladih biljki, potkresivanje i razredjivanje i uklanjanje korova, dugačke trave i koprive u kućnoj bašti ili Hobby vrtu.

Tehnički podaci

Slobodno rezanje	AFS 23-37	
Broj predmeta		3 600 HA9
Nominalna primljena snaga	W	950
Broj obrtaja na prazno		
List za sečenje	min ⁻¹	7000
Namotaj vlakna	min ⁻¹	6000
Namotaj širine preseka	cm	37
Nož širine preseka	cm	23
Presek žice	mm	3,5
Tip žice		okrenut
Tip žice		3-sekač
Podesiva ručka		DA
Težina prema EPTA-Procedure 01:2014	kg	5,2
Klasa zaštite		□/II
Serijski broj		vidi tipsku tablicu na baštenskom uređaju

Podaci važe za nominalne napone [U] od 230 V. Kod napona koji odstupaju i izvodjenja specifičnih za zemlje mogu ovi podaci varirati.

Molimo da obratite pažnju na broj predmeta na tipskoj tablici Vašeg baštenskog uređaja. Trgovačke oznake pojedinih baštenskih uređaja mogu varirati.

Informacije o šumovima/vibracijama

Vrednosti emisije šumova se određuju u skladu sa EN 50636-2-91.		Namotaj vlakna	Nož
A-vrednovan nivo šumova uredjaja iznosi tipično:			
Nivo zvučnog pritiska	dB(A)	82,5	82,6
Nivo snage zvuka	dB(A)	93,5	96,0
Nesigurnost K	dB	= 1,5	= 1,5
Nosite zaštitu za sluh!			
Ukupne vrednosti vibracije a_h (zbir vektora tri pravca) i nesigurnost K su dobijeni prema EN 50636-2-91:			
Emisiona vrednost vibracija a_h	m/s^2	3,5	4,4
Nesigurnost K	m/s^2	= 1,5	= 1,5

Izjava o usaglašenosti

		Namotaj vlakna	Nož
Izjavljujemo pod punom krivičnom i materijalnom odgovornosti da pod Tehnički podaci opisani proizvod odgovara svim dotičnim odredbama instrukcije 2011/65/EU, do 19. aprila 2016. godine: 2004/108/EC, od 20. aprila 2016. godine: 2014/30/EU, 2006/42/EC, 2000/14/EC uključujući njene izmene i da je u skladu sa sledećim normama: EN 60335-1, EN 50636-2-91, EN 50581. 2000/14/EC: Garantovani nivo snage zvuka: Postupak vrednovanja usaglašenosti je prema prilogu VI.			
	dB(A)	96,0	98,0

Kategorija proizvoda: 33

Navedeno mesto:
DEKRA Certification B.V.
Meander 1051
6825 MJ Arnhem
Netherlands
Nr. 0344

Tehnička dokumentacija (2006/42/EC, 2000/14/EC) kod:
Bosch Lawn and Garden Ltd., PT-HG/ENS-PA2,
Stowmarket, Suffolk IP14 1EY, England

Henk Becker Helmut Heinzelmann
Executive Vice President Head of Product Certification
Engineering PT/ETM9

 i.v. K. W. L.

Robert Bosch GmbH, Power Tools Division
70764 Leinfelden-Echterdingen, GERMANY
07.12.2015

Montaža i Rad

- ▶ **Ne priključujte baštenski uredjaj na utičnicu, dokle god se potpuno ne sklopi.**
- ▶ **Posle isključivanja slobodnog sekača radi glava za sečenje i dalje nekoliko sekundi. Sačekajte da se glava umiri, pre nego što slobodni sekač ponovo ne uključite.**
- ▶ **Ne isključujte i ponovo uključujte odmah jedno za drugim.**
- ▶ **Uklanjajte nahvatanu travu na glavi sekača, kada menjate glavu sekača.**

▶ Preporučuje se korišćenje elemenata za sečenje koje je odobrio Bosch. Kod drugih elemenata za sečenje može biti drugačiji rezultat sečenja.

Označavanje brojevima ukazuje na slike na stranama sa slikama.

Cilj rukovanja	Slika	Strana
Obim isporuke	1	248
Montaža zaštitne haube	2	249
Rukavac spojiti	3	249
Montirajte list za košenje	4	250
Montiranje žice i namotaja žice	5	251
Montiranje povratnog osigurača/ uputstvo za rad za desnoruke	6	252
Montiranje povratnog osigurača/ uputstvo za rad za levoruke	7	252
Montiranje kaiša za rame Podesite dužinu za hvatanje	8	253
Postavljanje produžnog kabla	9	253
Uključivanje/isključivanje	10	254
Uputstva za rad	11	254
Čišćenje	12	255
Čuvanje žice za sečenje	13	256
Biranje pribora	14	256

188 | Srpski

Uputstva za rad

Područje upotrebe	Alat za sečenje	Područje upotrebe	Alat za sečenje
Uklanjanje žbunova/grmlja	List za sečenje	Potkresivanje/razredjivanje	Namotaj vlakna
Sečenje mladih biljaka	List za sečenje	Uklanjanje korova	Namotaj vlakna/ist za sečenje
		Sečenje duže trave	Namotaj vlakna
		Uklanjanje koprive	Namotaj vlakna/ist za sečenje

Traženje grešaka

Simptomi	Mogući uzroci	Pomoć
Baštenski uređaj ne radi	Nema mrežnog napona	Prokontrolisati i uključiti
	Neispravna mrežna utičnica	Koristite drugu utičnicu
	Oštećen produžni kabl	Ispitajte i zamenite kabl ako je oštećen
	Osigurač je izbio	Promeniti osigurač
	Zaštita od preopterećenja je reagovala	Ostaviti baštenski uređaj da se ohladi i ponovo startovati
Baštenski uređaj radi sa prekidima	Oštećen produžni kabl	Ispitajte i zamenite kabl ako je oštećen Potražiti ovlašćeni servis
	Interni kablovi baštenskog uređaja su u kvaru	Potražiti ovlašćeni servis
Baštenski uređaj ne seče	Oštećeni list/list	Promena lista za sečenje/vlakna (uvek nosite zaštitne rukavice za rad u bašti)
Pojačane vibracije	Oštećen nož za sečenje	Promeniti nož za sečenje (uvek nosite zaštitne rukavice za rad u bašti)
	Pokidana žica za košenje	Promena žice za košenjen
	Isprljana glava žice za košenje	Očistiti žljeb u radnom disku
	Otpuštena navrtka noža za sečenje	Navrtku lista za sečenje steći sa 20 Nm, paziti na to, da li su list za sečenje, radni disk i potisna ploča montirani u centru (uvek nosite zaštitne rukavice za rad u bašti)
Loš rezultat sečenje i ostaju zaporci biljaka	Trava je suviše visoka, suviše gusta	Trava je suviše visoka, seći u etapama Trava je suviše gusta: raditi sa malom širinom sečenja već prema radnji sečenja
	Nož za sečenje je tup	Okrenuti/promeniti nož za sečenje
	Dodat nož za sečenje	Ispitati donju stranicu baštenskog uređaja i u datom slučaju očistiti (uvek nosite zaštitne rukavice za rad u bašti)
	Isprljana glava žice za košenje	Očistiti žljeb u radnom disku
Navrtka noža za sečenje se ne može otvoriti	Oštećen navoj na navrtki ili osovini	Podmazati osovino, da bi olakšali otvaranje
	Čivijica za blokadu nije ispravno nameštena	Čivijicu za blokadu ponovo ubaciti i lako ugurati unutra, dok se osovina okreće

Simptomi	Mogući uzroci	Pomoć
Nož za sečenje se ne okreće	Dodat nož za sečenje	Ispitati donju stranicu baštenskog uredjaja i u datom slučaju očistiti (uvek nosite zaštitne rukavice za rad u bašti)
	Otpuštena navrtka noža za sečenje	Steći navrtku noža za sečenje i paziti na to, da nož za sečenje, radni disk i potisna ploča budu centrirano montirani (uvek nosite zaštitne rukavice za rad u bašti) (pogledajte sliku 3)
	Trava je suviše visoka, suviše gusta	Trava je suviše visoka, seči u etapama Trava je suviše gusta: raditi sa malom širinom sečenja već prema radnji sečenja
Loš učinak sečenja	Zaprjlana zaštitna hauba	Očistiti unutra zaštitnu haubu
	Nož za sečenje je tup	Okrenuti/promeniti nož za sečenje
	Nema žice za košenje	Napuniti žicom za košenje
	Loš učinak motora	Alat za sečenje sa radnim diskom ukloniti i očistiti žljeb u radnom disku

Ako problem ne možete rešiti sa tabelom za traženje greške, obratite se najpre Vašem trgovcu.

Servisna služba i savetovanje o upotrebi

www.bosch-garden.com

Molimo navedite kod svih pitanja i naručivanje rezervnih delova neizostavno broj predmeta sa 10 mesta prema tipskoj tablici baštenskog uredjaja.

Srpski

Bosch-Service
Dimitrija Tucovića 59
11000 Beograd
Tel.: (011) 6448546
Fax: (011) 2416293
E-Mail: asboschz@EUnet.yu
Keller d.o.o.
Ljubomira Nikolica 29
18000 Nis
Tel./Fax: (018) 274030
Tel./Fax: (018) 531798
Web: www.keller-nis.com
E-Mail: office@keller-nis.com

Uklanjanje đubreta

Ne bacajte baštenski uredjaj u kućno đubre!

Samo za EU-zemlje:



Prema evropskoj smernici 2012/19/EU o starim električnim i elektronskim uredjajima i njihovom pretvaranju u nacionalno dobro ne moraju više neupotrebljivi električni i elektronski uredjaji da se odvojeno sakupljaju i odvoze reciklaži koja odgovara zaštiti čovekove sredine.

Zadržavamo pravo na promene.

Slovensko

Varnostna navodila

Razlaga simbolov na vrtnem orodju



Splošno opozorilo na nevarnost.



Preberite si to navodilo za obratovanje.



Pazite, da predmeti, ki bi odleteli od škarij, ne bodo poškodovali oseb, ki stojijo v bližini.



Opozorilo: Ko vrtno orodje obratuje, držite varno razdaljo do slednjega.



Bodite pripravljeni na to, da lahko pride do povratnega udarca rezilnega lista.



Potegnite omrežni vtič v naslednjih primerih: pred nastavitvijo ali čiščenjem naprave ali ko naprave nekaj časa ne nadzorujete ali v primeru, da je omrežni kabel poškodovan ali zamotan.

190 | Slovensko



Nosite zaščito sluha in zaščitna očala.



Nosite zaščitno čelado.



Nosite zaščitne rokavice.



Nosite varnostne škornje.



Vrtnega orodja ne uporabljajte, ko dežuje in ga ne izpostavljajte dežju.

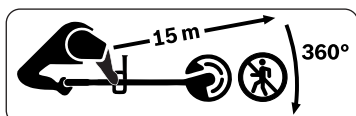

Pazite na to, da ne boste nikogar poškodovali zaradi delcev, ki letijo naokoli. Poskrbite za to, da se bodo vse osebe, ki med obratovanjem stojijo v bližini, nahajale v varni razdalji do naprave.

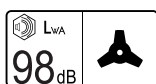

Tipični z A ocenjeni nivo hrupa izdelka z montiranim rezilom.



Tipični z A ocenjeni nivo hrupa izdelka z montiranim motkom.

Splošna varnostna navodila za električna orodja

⚠ OPOZORILO Preberite vsa varnostna opozorila in navodila. Zamujene dolžnosti pri upoštevanju varnostnih navodil in napotkov lahko povzročijo električni udar, požar in/ali težke poškodbe.

Shranite vsa varnostna navodila in napotke za prihodnost.

► Pred uporabo preverite elektroenergetski oskrbovalni vodnik oz. podaljševalni kabel glede na poškodbe ali znake staranja. Takoj izvlecite omrežni vtič iz vtičnice v primeru, če se kabel med delom poškoduje. **NE DOTIKAJTE SE POŠKODOVANEGA KABLA PRED IZVLEKOM OMREŽNEGA VTIČA.** Če je kabel poškodovan ali obrabljen, vrtnega orodja ne uporabljajte.

► Če je nujno priključni vodnik nadomestiti, potem mora to izvesti proizvajalec, njegov pooblaščen servis ali za to kvalificirana oseba, saj tako preprečite ogrožanje varnosti.

► Pri uporabi preverite z vizualno kontrolo obstoj significantnih pomanjkljivosti. To vizualno kontrolo morate prav tako opraviti, če ste pustili vrtno orodje pasti na tla ali če je bilo izpostavljeno občutnemu udaru.

► **Za povečanje varnosti vam priporočamo, da uporabite FI-stikalo (RCD) z okvornim tokom maks. 30 mA. To FI-stikalo morate pred vsako uporabo preveriti.**

► Poskrbite za to, da bodo prezračevalne zareze vselej brez škodljivih ostankov.

Uporaba

► Pri montaži vrtnega orodja upoštevajte slike, demontažo opravite v obratnem vrstnem redu.

► Pred uporabo odstranite zaščito z rezila.

► Ne uporabljajte vrtnega orodja za rezanje stenskih površin.

- ▶ Nikoli ne dovolite otrokom ali osebam, ki niso seznanjene s temi navodili, da bi uporabljale to vrtno orodje. Nacionalni predpisi morebiti omejujejo starost uporabnika. Kadar vrtno orodje ni v uporabi, ga hranite izven dosega otrok.
- ▶ To vrtno orodje ni namenjeno za uporabo s strani oseb (vključno z otroki) z omejenimi fizičnimi, senzoričnimi ali umskimi sposobnostmi ali pomanjkljivimi izkušnjami in/ali pomanjkljivim znanjem, razen, če jih nadzoruje oseba, ki je odgovorna za varnost ali pa če slednji s strani te odgovorne osebe dobijo navodila, kako se mora to vrtno orodje uporabljati. Nadzorujte otroke in tako zagotovite, da se ne igrajo z napravo.
- ▶ Nikoli ne uporabljajte naprave, ko se v neposredni bližini nahajajo osebe, še posebej otroci ali domače živali.
- ▶ Za nezgode ali škodo, povzročeno na drugih osebah ali njihovi lastnini, je odgovoren uporabnik ali lastnik.
- ▶ Nosite dolge, težke hlače, trdno obutev in rokavice. Ne nosite širokih oblačil, nakita, kratkih hlač, sandalov ter nikoli ne delajte bosonogi.
- ▶ Skrbno preglejte površino, ki jo želite obdelati in odstranite kamne, palice, žice, kosti in druge tujke.
- ▶ Ne uporabljajte vrtnega orodja na območjih, kjer se nahajajo omrežni kabli.
- ▶ Pred pričetkom uporabe preverite, ali je rezilni list ali matica rezilnega lista obrabljena ali poškodovana. Da bi preprečili neuravnoteženost, morate obrabljene ali poškodovane rezilne liste ter matice rezilnih listov zamenjati le v celotnem setu.
- ▶ Delajte le pri dnevni svetlobi ali dobri umetni svetlobi.
- ▶ Pri slabih vremenskih pogojih, še posebej pri bližajoči nevihti, vrtnega orodja ne smete uporabljati.
- ▶ Pri mokri trati ali pri mokrem grmovju morate biti še posebej previdni pri delu z vrtnim orodjem.
- ▶ Pri delu z vrtnim orodjem pazite na varno stojišče in na to, da boste le hodili in da ne boste tekli.
- ▶ Stojite trdno na tleh in vselej bodite v ravnotežju. Ne preobremenjujte se.
- ▶ Pri delu z vrtnim orodjem nosite zaščito sluha in zaščitna očala.
- ▶ Med rokovanjem vrtnega orodja nosite tako zaščitna očala v skladu z EN 166, kot tudi zaščito sluha.
- ▶ Nikoli ne uporabljajte vrtnega orodja brez zaščitnih pokrovov, zaščit pred povratnim udarcem ali prekritji ali kadar so zaščitni pokrovi, zaščite pred povratnimi udarci ali prekritja poškodovana.
- ▶ Vrtnega orodja z rezilnim listom ne uporabljajte v neposredni bližini omrežnih kablov ali podaljškov.
- ▶ Pred in po uporabi preverite vrtno orodje glede na obrabo in poškodbe.
- ▶ Če se pojavi napaka, postopajte kot je navedeno v poglavju Iskanje napak.
- ▶ V primeru, da se dogodi nesreča, morate pred uvedbo nadaljnjih ukrepov najprej ločiti stroj z omrežja.

- ▶ Vrtnega orodja ne uporabljajte, kadar ste zaspani ali bolni ali pod vplivom alkohola, drog ali zdravil.
- ▶ **Delo na pobočjih je lahko nevarno.**
 - Z vrtnim orodjem ne delajte na posebej strmem klancu.
 - Na poševnih površinah ali na mokri travi pazite na varno hojo.
 - Na poševnih površinah delajte z vrtnim orodjem vedno v smeri prečno in nikoli navzgor in navzdol.
 - Bodite zelo previdni pri spremembi smeri na pobočjih.
- ▶ Držite roki in nogi v stran od rezilnega orodja, še posebej pri vklopu motorja.
- ▶ Izklopite vrtno orodje med transportom od delovne površine oz. k njej.
- ▶ Odklopite vrtno orodje in potegnite omrežni vtič iz vtičnice:
 - vedno, ko pustite vrtno orodje brez nadzora,
 - pred odstranitvijo blokad,
 - ko je omrežni kabel zamotan,
 - pred zamenjavo rezilne priprave,
 - med kontrolo ali čiščenjem vrtnega orodja oz. ko neposredno delate na stroju,
 - po koliziji s tujkom. Preverite vrtno orodje glede na poškodbe in če je potrebno, morate poskrbeti za popravilo v primeru,
 - če vrtno orodje prične nenavadno vibrirati (takojšnja kontrola).
- ▶ Počakajte na to, da se vsi rotirajoči rezilni elementi popolnoma ustavijo, preden se jih dotaknete. Rezilni elementi po izklopu vrtnega orodja nadaljujejo z rotiranjem in lahko povzročijo poškodbe.
- ▶ **Na noben način ne spreminjajte vrtnega orodja.** Nedovoljene spremembe lahko negativno vplivajo na varnost vašega vrtnega orodja in povzročijo povečanje hrupa in vibracije.
- ▶ Vrtno orodje shranjujte na varnem, suhem mestu, izven dosega otrok. Ne postavljajte nobenih drugih predmetov na vrtno orodje.
- ▶ **Uporabljajte le pribor vrtnega orodja Bosch, ki se je priporočil in dopustil za uporabo s tem orodjem. (glejte sliko 14)**
- ▶ Pred daljšo uporabo vrtnega oroja (ali drugih strojev) je uporabnik izpostavljen vibracijam, ki lahko povzročijo bolezen belih prstov (Raynaudov fenomen) ali sindrom karpalnega kanala.
- ▶ Pri tem je omejen čut tipa in regulacija temperature rok ter lahko pride do otopelosti in pekočega občutka, vse do poškodb živčevja, kirvnega obtoka in nekroze tkiva.
- ▶ Če ugotovite simptome, ki nakazujejo na preobremenjenost zaradi vibracij, kontaktirajte zdravnika. Gre za simptome, ki vsebujejo občutek otopelosti, izgubo občutka, srbenje, zbadanje, bolečine, slabotnost, spremembe barve ali stanja kože. Ti simptomi se najpogostejše pojavijo v prstah, rokah ali zapestjih.
- ▶ Vrtno orodje uporabite vselej s pravilnim nastavkom. Pazite na to, da boste držali vrtno orodje vedno za sprednjem in zadnjem ročaju in če je nujno, omejite delovni čas.

- ▶ Bodite pripravljeni na to, da vrtno orodje udari nazaj, npr. ko nož nepričakovano zadane ob trd predmet ali pri rezanju grmovja ali goščave. Poskušajte minimirati efekte povratnih udarcev.
- ▶ To vrtno orodje je konstruirano za uporabo z ramenskim pasom. Naravnajte pas tako, da bo orodje pravilno v ravnotežju in tako zmanjšajte napor pri delu.
- ▶ Prekrijte rezalni list pri transportu in skladiščenju vselej s primerno zaščito.
- ▶ Kabel za oskrbovanje z električno energijo držite v stran od rezalnega orodja.

Vzdrževanje

- ▶ **Vselej nosite zaščitne rokavice, ko rokujete z ostrimi noži ali delate na področju ostrih nožev.**
- ▶ **Redno izvajajte naslednja opravila vzdrževanja za zagotovitev dolge in zanesljive uporabe:**
 - ▶ Prepričajte se, da bodo vse matice, vsi sorniki in vijaki varno pritrjeni, le tako boste zagotovili varno delovanje vrtnega orodja. V ta namen uporabite dobavi priloženo orodje.
 - ▶ Preverite vrtno orodje in zaradi varnosti nadomestite obrabljene ali poškodovane dele.
 - ▶ **Zagotovite, da bodo zamenljivi deli homologirani s strani podjetja Bosch.**
 - ▶ Poskrbite za to, da se vrtno orodje popravlja izključno v pooblaščenih servisnih delavnicah Bosch.

- ▶ **Pred transportom in skladiščenjem poskrbite za to, da bo vrtno orodje očiščeno in brez ostankov. Po potrebi odstranite nečistoče z mehko in suho krtačo.**

- ▶ Odstranite vse obloge med rezalno glavo in zaščitnim pokrovom. Za kompaktno skladiščenje lahko vrtno orodje razstavite na držaju. (glejte sliko 3)

Električna varnost

- ▶ **Pozor! Pred opravi vzdrževanja ali čiščenja izklopite vrtno orodje in izvlecite omrežni vtič. Enako storite v primeru, ko je omrežni kabel poškodovan, narezan ali zamotan.**

Vaše vrtno orodje je v varnostne namene zaščitno izolirano in ne potrebuje ozemljitve. Omrežna napetost znaša 230 V AC, 50 Hz (za nečlanice EU 220 V). Uporabite le odobrene podaljševalne kable. Informacije dobite pri pooblaščenem servisu.

Za povečanje varnosti vam priporočamo, da uporabite FI-stikalo (RCD) z okvarnim tokom maks. 30 mA. To FI-stikalo morate pred vsako uporabo preveriti.

Poskrbeti morate za to, da se omrežni kabel ne bo nahajal v bližini gibljivih delov in preprečite vsako poškodovanje omrežnega kabla, da bi se tako preprečil stik z deli, ki so pod napetostjo.

Priključni vodnik morate redno pregledovati glede na znake poškodb in ga smete uporabljati le v brezhibnem stanju.

194 | Slovensko

Če je priključni vodnik poškodovan, ga sme popraviti le pooblaščen servisna delavnica Bosch.





Uporabljati se smejo samo podaljševalni kabli vrste H05VV-F ali H05RN-F.



Opozorilo za izdelke, ki se **ne prodajajo v Veliki Britaniji:**

POZOR: Za vašo varnost je potrebno, da se vtič na vrtnem orodju poveže s podaljševalnim kablom. Priključno mesto podaljševalnega kabla se mora zaščititi proti škropljenjem. Slednje mora biti iz gume ali biti prevlečeno z gumo. Podaljševalni kabel se mora uporabljati z razbremenitvijo natega.

Simboli

Naslednji simboli so pomembni za branje in razumevanje navodila za obratovanje. Zapomnite si simbole in njihov pomen. Pravilna interpretacija simbolov vam pomaga, da vrtno orodje lahko bolje in varneje uporabljate.

Simbol	Pomen
	Smer premikanja
	Smer reakcije
	Vklop
	Izklop

Simbol	Pomen
	Pribor/nadomestni deli
	Odlaganje

Uporaba v skladu z namenom

Stroj je primeren za odstranitev manjšega grmičevja in hoste, za rezanje mladik, za obrezovanje in redčenje ter za odstranjevanje plevla, dolge trave in kopriv v hišnih in ljubiteljskih vrtovih.

Tehnični podatki

Motorna kosa		AFS 23-37
Številka artikla		3 600 HA9
Nazivna odjemna moč	W	950
Število vrtljajev v prostem teku		
Rezilni list	min ⁻¹	7000
Motek niti	min ⁻¹	6000
Rezalna širina motka.	cm	37
Rezalna širina noža	cm	23
Premer nitke	mm	3,5
Tip niti		zasukana
Tip noža		3-rezila
Premakljivi ročaj		DA
Teža po EPTA-Procedure 01:2014	kg	5,2
Zaščitni razred		□/II
Serijska številka		glejte tipsko tablico na vrtnem orodju
Navedbe veljajo za nazivne napetosti [U] 230 V. Pri drugih napetostih in državno specifičnih izvedbah lahko te navedbe variirajo.		
Upoštevajte številko izdelka na tipski tablici sesalnika. Trgovski nazivi posameznih vrtnih orodij so lahko različni.		

Podatki o hrupu/vibracijah

Merilne vrednosti hrupa izračunane v skladu z EN 50636-2-91.

		Motek niti	Nož
Z A-ocenjeni nivo hrupa naprave znaša običajno:			
Nivo hrupa	dB(A)	82,5	82,6
Moč hrupa	dB(A)	93,5	96,0
Negotovost K	dB	= 1,5	= 1,5
Nosite zaščito sluha!			
Skupne vrednosti vibracij a_h (vektorska vsota treh smeri) in negotovost K se izračunajo v skladu z EN 50636-2-91:			
Emisijska vrednost vibracij a_h	m/s ²	3,5	4,4
Negotovost K	m/s ²	= 1,5	= 1,5

Izjava o skladnosti

Z izključno odgovornostjo izjavljamo, da je izdelek, opisan v Tehničnih podatkih, v skladu z vsemi relevantnimi določili direktiv 2011/65/EU, do 19. aprila 2016: 2004/108/ES, od 20. aprila 2016: 2014/30/EU, 2006/42/ES, 2000/14/ES, vključno z njihovimi spremembami in ustreza naslednjim normam: EN 60335-1, EN 50636-2-91, EN 50581. 2000/14/ES: Garantirana moč hrupa: Postopek ocenjevanja skladnosti v skladu z dodatkom VI.

	Motek niti	Nož
dB(A)	96,0	98,0

Kategorija izdelka: 33

Priglašeni organ:
DEKRA Certification B.V.
Meander 1051
6825 MJ Arnhem
Netherlands
Nr. 0344

Tehnična dokumentacija (2006/42/ES, 2000/14/ES) pri:
Bosch Lawn and Garden Ltd., PT-HG/ENS-PA2,
Stowmarket, Suffolk IP14 1EY, England

Henk Becker Helmut Heinzlmann
Executive Vice President Head of Product Certification
Engineering PT/ETM9

 i.v. K. W. K.

Robert Bosch GmbH, Power Tools Division
70764 Leinfelden-Echterdingen, GERMANY
07.12.2015

Oštevilčenje usmerja na slike na grafičnih straneh.

Cilj dejanja	Slika	Stran
Obseg pošiljke	1	248
Montiranje zaščitnega pokrova	2	249
Montaža droga	3	249
Montaža rezilnega lista	4	250
Montaža motka z nitko in nitke	5	251
Montaža zaščite pred povratnim udarcem/navodila za uporabo za desničarje	6	252
Montaža zaščite pred povratnim udarcem/navodila za uporabo za levičarje	7	252
Montaža ramenskega traku		
Nastavitev dolžine ročaja	8	253
Namestitev podaljševalnega kabla	9	253
Vklop/izklop	10	254
Delovna navodila	11	254
Čiščenje	12	255
Skladiščenje rezilne nitke	13	256
Izbor pribora	14	256

Montaža in obratovanje

- ▶ **Ne priključite vrtnega orodja na vtičnico, dokler ni v celoti sestavljen.**
- ▶ **Po izklopu motorne kose teče rezilna glava še nekaj sekund naprej. Počakajte, da se rezilna glava ustavi, preden boste motorno koso ponovno vklopili.**
- ▶ **Zaporedni izklopi in ponovni vklopi škarij v kratkih razmakih niso dovoljeni.**
- ▶ **Ko boste nadomeščali rezilno glavo, odstranite ostanke oprjete trave z rezilne glave.**
- ▶ **Priporočamo uporabo rezilnih elementov, ki so odobreni s strani Bosch. Pri drugih rezilnih elementih lahko pride do odklona rezilnega rezultata.**

Delovna navodila

Področje uporabe	Rezilno orodje
Odstranjevanje grmičevja/goščave	Rezilni list
Rezanje mladik	Rezilni list
Obrezovanje/redčenje	Motek niti
Odstranjevanje plevela	Motek z nitko/rezilni list
Rezanje dolge trave	Motek niti
Odstranjevanje kopriv	Motek z nitko/rezilni list

196 | Slovensko

Iskanje napak



Simptomi	Možen vzrok	Pomoč
Vrtno orodje ne deluje	Brez omrežne napetosti	Preveriti in vklopiti
	Omrežna vtičnica je okvarjena	Uporabite drugo vtičnico
	Podaljševalni kabel je poškodovan	Preverite kabel in ga po potrebi zamenjajte, če je poškodovan
	Varovalka je sprožila	Zamenjajte varovalko
	Preobremenitvena zaščita se je sprožila	Pustite, da se vrtno orodje ohladi in ga ponovno startajte
Vrtno orodje deluje s prekinitevami	Podaljševalni kabel je poškodovan	Preverite kabel in ga po potrebi zamenjajte, če je poškodovan Poiščite pomoč v servisu
	Okvarjena interna kablenska napeljava vrtnega orodja	Poiščite pomoč v servisu
Vrtno orodje ne reže	Poškodovan rezilni list/poškodovana nitka	Menjava rezilnega lista/nitke (pri tem morate vedno nositi vrtno rokavice)
Povečane vibracije	Rezilni list poškodovan	Zamenjava rezilnega lista (pri tem morate vedno nositi vrtno rokavice)
	Odtrgana kosilna nitka	Menjava kosilne nitke
	Umazana kosilna glava z nitko	Očistite utor v tekalnem krožniku
	Razrahljana matica rezilnega lista	Privijte matico rezilnega lista z 20 Nm in pri tem pazite na to, da bodo rezilni list, tekalni krožnik in stiskalna plošča montirani centrirano (pri tem morate vedno nositi vrtno rokavice)
Slab rezultat rezanja in ostali štrclji rastlin	Trava previsoka, pregosta	Trava previsoka: režite postopoma Trava pregosta: delajte z manj rezilne širine na rezilni postopek
	Rezilni list top	Zasuk/zamenjava rezilnega lista
	Rezilni list obložen	Preverite in po potrebi očistite spodnjo stran vrtnega orodja (pri tem morate vedno nositi vrtno rokavice)
	Umazana kosilna glava z nitko	Očistite utor v tekalnem krožniku
Maticе rezilnega lista ni mogoče sprostiti	Poškodovan navoj na matici ali gredi	Za lažjo sprostitev namastite gred
	Blokirni sornik ni pravilno nameščen	Ponovno namestite blokirni sornik in ga nalahno potisnite noter, medtem ko se gred zasuka
Rezilni list se ne vrti	Rezilni list obložen	Preverite in po potrebi očistite spodnjo stran vrtnega orodja (pri tem morate vedno nositi vrtno rokavice)
	Razrahljana matica rezilnega lista	Privijte matico rezilnega lista in pri tem pazite na to, da bodo rezilni listi, tekalni krožnik in pnevmatska plošča montirani centrirano (pri tem morate vedno nositi vrtno rokavice) (glejte sliko 3)
	Trava previsoka, pregosta	Trava previsoka: režite postopoma Trava pregosta: delajte z manj rezilne širine na rezilni postopek
Slab rezultat rezanja	Zaščitni pokrov je umazan	Očistite zaščitni pokrov od znotraj
	Rezilni list top	Zasuk/zamenjava rezilnega lista
	Brez kosilne nitke	Dopolnite kosilno nitko
	Nizka moč motorja	Odstranite rezilno orodje s tekalnim krožnikom in očistite utor tekalnega krožnika

Če svojega problema ne morete rešiti s pomočjo tabele za iskanje napak, se najprej obrnite na svojega trgovca.

Servis in svetovanje o uporabi

www.bosch-garden.com

Pri vseh vprašanjih in naročilih nadomestnih delov morate nujno navesti desetmestno številko izdelka s tipske tablice vrtnega orodja.

Slovensko

Top Service d.o.o.
Celovška 172
1000 Ljubljana
Tel.: (01) 519 4225
Tel.: (01) 519 4205
Fax: (01) 519 3407

Odlaganje

Vrtnih orodij ne vrzite med gospodinjne odpadke!

Samo za države EU:



V skladu z Direktivo 2012/19/EU Evropskega Parlamenta in Sveta o odpadni električni in elektronski opremi (OEEO) in njeni uresničitvi v nacionalnem pravu se morajo električna in elektronska oprema, ki ni več v uporabi, ločeno zbirati ter okolju prijazno reciklirati.

Pridržujemo si pravico do sprememb.

Hrvatski

Upute za sigurnost

Objašnjenje simbola na vrtnom uređaju



Opće napomene za opasnost.



Pročitajte upute za rad.



Pazite da odbačena strana tijela ne ozljede osobe koje se nalaze oko uređaja.



Upozorenje: Kada radi, održavajte siguran razmak od vrtnog uređaja.



Uzmite u obzir mogućnost pojave povratnog udara reznog lista.



Prije radova podešavanja ili čišćenja na vrtnom uređaju, izvucite mrežni utikač iz utičnice ako bi vrtni uređaj dulje vrijeme ostao bez nadzora ili ako bi se mrežni kabel oštetio ili usukao.



Nosite zaštitne naočale i štitnike za sluh.



Nosite zaštitnu kacigu.



Nosite zaštite rukavice.



Pri radu nosite sigurnosne čizme.



Vrtni uređaj ne koristiti na kiši niti izlagati kiši.

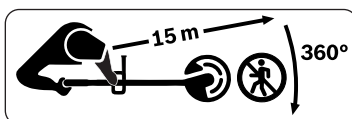

Pazite da se niti jedna osoba u blizini ne ozljedi od odbačenih stranih tijela sa travnjaka. Tijekom rada vrtnog uređaja u njegovoj blizini ljudi se moraju nalaziti na sigurnoj udaljenosti.



Tipična razina buke vrtnog uređaja vrednovana s A, s montiranom oštricom noža.



Tipična razina buke vrtnog uređaja vrednovana s A, s montiranom kolutom.

Opće upute za sigurnost za električne alate

⚠ UPOZORENJE Pročitajte sve upute za sigurnost i uporabu.

Nepridržavanje uputa za sigurnost i uporabu može prouzročiti strujni udar, požar i/ili teške ozljede.

Sve upute za sigurnost i uporabu spremite za buduću primjenu.

- ▶ Prije uporabe ispitajte priključni kabel odnosno produžni kabel na eventualna oštećenja ili znakove starenja. Ako bi se priključni kabel tijekom uporabe oštetio, mrežni utikač odmah izvučite iz mrežne utičnice. **NE DODIRUJTE KABEL PRIJE NEGO ŠTO IZVUČETE UTIKAČ.** Ne radite s vrtnim uređajem ako bi priključni kabel bio oštećen ili istrošen.
- ▶ Ako treba zamijeniti priključni kabel, kako bi se izbjegle moguće opasnosti ovu zamjenu treba prepustiti proizvođaču, njegovim ovlaštenim servisima ili za to ovlaštenim osobama.
- ▶ Prije uporabe vrtni uređaj treba kontrolirati na eventualne značajne nedostatke. Ova vizualna kontrola mora se provesti na vrtnom uređaju i nakon eventualnog njegovog pada ili većeg udara u neki objekt.
- ▶ **Za povišenje sigurnosti preporučuje se korištenje FI-sklopke (RCD) sa strujom kvara od max. 30 mA. Ova FI-sklopka se treba kontrolirati prije svake primjene.**
- ▶ Osigurajte da su otvori za hlađenje uvijek čisti od ostataka.

Rukovanje

- ▶ Pri montaži vrtnog uređaja molimo pridržavajte se slika, a demontaža se provodi obrnutim redoslijedom.
- ▶ Prije uporabe uklonite štitnik noža.
- ▶ Vrtni uređaj ne koristite za košnju travnjaka neposredno uz zidove.
- ▶ Nikada ne dopustiti djeci ili osobama koje nisu upoznate sa ovim uputama da koriste vrtni uređaj. U nekim se zemljama zakonskim propisima ograničava starost korisnika. Kada vrtni uređaj ne koristite, spremite ga na mjesto nedostupno za djecu.
- ▶ Ovaj vrtni uređaj nije predviđen da s njime rade osobe (uključujući djeca) sa ograničenim fizičkim, senzornim ili psihičkim sposobnostima ili nedovoljnim iskustvom i/ili nedovoljnim stručnim znanjima. U takvim slučajevima ovakve osobe trebaju raditi pod nadzorom stručne osobe zadužene za sigurnost ili trebaju dobiti upute kako se sa uređajem radi. Djecu treba držati pod nadzorom, kako se ne bi igrala sa vrtnim uređajem.
- ▶ S vrtnim uređajem nikada ne radite ako bi se ljudi, a posebno djeca ili domaće životinje nalazili u njegovoj neposrednoj blizini.
- ▶ Osoba koja radi sa uređajem ili korisnik odgovorna je za nezgode ili za štete počinjene drugim ljudima ili njihovoj imovini.
- ▶ Pri radu s vrtnim uređajem nosite duge hlače, čvrstu obuću i rukavice. Ne nosite široku odjeću, nakit, kratke hlače, sandale i nikada ne radite bosih.

- ▶ Prije rada sa strojem pažljivo provjerite obrađivanu površinu i odstranite kamenje, komade drva, žicu, kosti i ostala strana tijela.
- ▶ Vrtni uređaj ne koristite na travnjacima na koje je položen mrežni električni kabel.
- ▶ Prije uporabe uvijek kontrolirajte da li je istrošen ili oštećen rezni list ili stezna matica reznog lista. Kako bi se izbjegla neravnoteža, uvijek u kompletu zamijenite istrošene ili oštećene rezne listove kao i stezne matice reznih listova.
- ▶ Uvijek radite pri dnevnom svjetlu ili dobroj rasvjeti.
- ▶ Molimo ne radite s vrtnim uređajem pri lošim vremenskim prilikama, posebno u slučaju predstojećeg nevremena.
- ▶ S vrtnim uređajem posebno oprezno radite u mokrom travnjaku/grmlju.
- ▶ Pri radu s vrtnim uređajem uvijek zauzmite siguran i stabilan položaj tijela; samo hodajte s vrtnim uređajem ali nikada s njim ne trčite.
- ▶ Zauzmite stabilan i čvrst položaj tijela i uvijek održavajte ravnotežu. Ne preopterećujte se.
- ▶ Pri radu s vrtnim uređajem nosite štitnike za sluh i zaštitne naočale.
- ▶ Pri radu s vrtnim uređajem uvijek nosite zaštitne naočale prema EN 166, kao i štitnik za sluh.
- ▶ Vrtni uređaj nikada ne koristite bez štitnika ili s neispravnim štitnicima, bez osigurača od povratnog udara ili poklopaca.
- ▶ S vrtnim uređajem nikada ne radite u neposrednoj blizini mrežnih i produžnih priključnih kablova.
- ▶ Prije i nakon svake uporabe vrtni uređaj kontrolirajte na trošenje ili eventualna oštećenja.
- ▶ Ako bi se pojavila smetnja u radu uređaja, pridržavajte se odjeljka Pronalaženje smetnji u radu.
- ▶ Ako bi došlo do nezgode, prije nego što poduzmete ostale mjere, vrtni uređaj isključite sa električne mreže.
- ▶ Vrtni uređaj ne koristite ako ste umorni ili bolesni ili pod utjecajem alkohola, droga ili lijekova.
- ▶ **Rad na nagibima može biti opasan.**
 - S vrtnim uređajem ne radite na posebno strmim kosinama.
 - Na kosim površinama ili na mokroj travi uvijek pazite na sigurno hodanje.
 - Na kosinama s vrtnim uređajem uvijek radite poprečno na kosinu, ali nikada uzbrdo i nizbrdo.
 - Uvijek postupajte oprezno kod promjene smjera rada sa strojem na padinama.
- ▶ Ruke i noge držite dalje od reznog alata, a posebno pri uključivanju motora.
- ▶ Vrtni uređaj isključite pri njegovom transportu od/do radne površine travnjaka.
- ▶ Isključite vrtni uređaj iz izvucite mrežni utikač iz utičnice:
 - uvijek kada vrtni uređaj ostavljate bez nadzora,
 - prije odstranjivanja blokada,
 - ako je kabel usukan,

- prije zamjene mehanizma za rezanje,
 - kada vrtni uređaj kontrolirate, čistite ili na njemu radite,
 - nakon sudara sa stranim tijelom. Odmah kontrolirajte vrtni uređaj na oštećenja i prema potrebi ga dajte na popravak,
 - kada vrtni uređaj počne neuobičajeno vibrirati (odmah ga treba kontrolirati).
- ▶ Održavanju rotirajućih noževa pristupite nakon njihovog potpunog zaustavljanja. Nakon isključivanja vrtnog uređaja, noževi još rotiraju do potpunog zaustavljanja i mogu prouzročiti ozljede.
 - ▶ **Ne izvodite nikakve izmjene na vrtnom uređaju.** Nedopuštene izmjene mogu umanjiti sigurnost vašeg vrtnog uređaja i dovesti do pojačanih šumova i vibracija.
 - ▶ Vrtni uređaj spremite na sigurno i suho mjesto, izvan dosega djece. Na vrtni uređaj ne stavljajte nikakve predmete.
 - ▶ **Koristite samo originalni Bosch pribor za vrtno uređaje, koji je preporučen i odobren za primjenu s ovim vrtnim uređajem. (vidjeti sliku 14)**
 - ▶ Pri duljoj uporabi vrtnog uređaja (ili ostalih strojeva), korisnik će biti izložen vibracijama koje mogu prouzročiti bolest prstiju (Raynaudov fenomen) ili sindrom karpalnog tunela.
 - ▶ Pri tome je ograničen osjećaj dodira i reguliranje temperature ruku, a može se pojaviti gluhoća, osjećaj silne boli, pa sve do poremećaja nervnog i krvožilnog sustava.
 - ▶ Molimo obratite se vašem liječniku ako bi simptomi upućivali na preopterećenje od djelovanja vibracija. Ovi se simptomi donose na osjećaj gluhoće, gubitak osjećaja, svrbež, probadanje, bolove, gubitak snage, promjene boje kože ili stanja kože. Ovi simptomi pojavljuju se najčešće na prstima, rukama ili zglobovima ruku.
 - ▶ Vrtni uređaj uvijek koristite s odgovarajućim nastavkom. Pri tome pazite da vrtni uređaj uvijek držite na prednjoj i stražnjoj ručici i prema potrebi ograničite vrijeme rada s vrtnim uređajem.
 - ▶ Računajte s povratnim udarom vrtnog uređaja ako bi njegov nož pri rezanju grmlja ili šipražja iznenada udario u tvrdi predmet. Pokušajte na minimum smanjiti učinke povratnog udara.
 - ▶ Ovaj je vrtni uređaj konstruiran za primjenu s remenom obješenim na ramenu. Remen prilagodite tako da je vrtni uređaj pri radu ispravno izbalansiran, jer će rad s vrtnim uređajem u tom položaju biti manje zamoran.
 - ▶ Nož vrtnog uređaja pri transportu i spremanju uvijek treba pokriti prikladnim štitnikom.
 - ▶ Priključni kabel treba držati dalje od reznog alata vrtnog uređaja.

Održavanje

- ▶ **Uvijek nosite zaštitne rukavice kada rukujete ili radite blizu oštih noževa.**
- ▶ **Kako bi se osigurao dugotrajan i pouzdan rad vrtnog uređaja, redovito treba izvoditi slijedeće radove održavanja:**
- ▶ Kako bi se zajamčilo sigurno radno stanje vrtnog uređaja, sve matice, svornjaci i vijci moraju biti čvrsto stegnuti. Za njihovo stezanje koristite isporučeni alat.
- ▶ Kontrolirajte vrtni uređaj i u interesu sigurnosti zamijenite istrošene ili oštećene dijelove.
- ▶ **Zamijenjeni dijelovi vrtnog uređaja moraju biti originalni Bosch rezervni dijelovi.**
- ▶ Popravak vrtnog uređaja prepustite samo ovlaštenom Bosch servisu.
- ▶ **Prije transporta i spremanja vrtni uređaj se mora očistiti od ostataka trave. Prema potrebi treba ga očistiti mekom suhom četkom.**
- ▶ Odstranite sve naslage između glave za rezanje i štitnika. U svrhu spremanja vrtni uređaj se može odvojiti na dršci. (vidjeti sliku 3)

Električna sigurnost

- ▶ **Pažnja! Prije radova na održavanju ili čišćenju isključite vrtni uređaj i izvucite mrežni utikač. Isto vrijedi ako je oštećen, zarezan ili usukan priključni kabel.**

Vaš vrtni uređaj je u svrhu sigurnosti zaštitno izoliran i ne zahtjeva nikakvo uzemljenje. Radni napon iznosi 230 V AC, 50 Hz (za zemlje nečlanice EU 220 V). Treba koristiti samo odobreni produžni kabel. Informacije možete dobiti kod vašeg ovlaštenog servisa.

Za povišenje sigurnosti preporučuje se korištenje FI-sklopke (RCD) sa strujom kvara od max. 30 mA. Ova FI-sklopka se treba kontrolirati prije svake primjene.

Mrežni priključni kabel držite dalje od pomičnih dijelova vrtnog uređaja i kako bi se izbjegao kontakt s dijelovima pod naponom, izbjegavajte svako oštećenje mrežnog kabela.

Priključni kabel mora se redovito kontrolirati na znakove oštećenja i smije se koristiti samo u besprijekornom stanju.

Ako je priključni kabel oštećen, isti se smije popraviti samo u ovlaštenom Bosch servisu.

Smiju se koristiti samo produžni kablovi izvedbe H05VV-F ili H05RN-F. Napomene za proizvode koji se ne prodaju u **Vel. Britaniji**:

PA NŠA: Za vašu sigurnost utikač koji se nalazi na vrtnim uređaju treba spojiti sa produžnim kabelom. Spojnica produžnog kabela mora biti zaštićena od prskanja vode, te mora biti izrađena od gume ili prevučena gumom. Produžni kabel mora se koristiti sa vlačnim rasterećenjem.

202 | Hrvatski

Simboli

Donji simboli namijenjeni su za čitanje i razumijevanje uputa za rad. Zapamtite ove simbole i njihovo značenje. Ispravno tumačenje simbola pomoći će vam da vrtni uređaj bolje i sigurnije koristite.

Simbol	Značenje
	Smjer gibanja
	Smjer reakcije
	Uključivanje
	Isključivanje
	Pribor/rezervni dijelovi
	Zbrinjavanje

Uporaba za određenu namjenu

Vrtni uređaj prikladan je za uklanjanje manjih grmova i guštika, za obrezivanje biljaka, za prorjeđivanje i uklanjanje korova, visoke trave i koprive u vrtovima oko kuće i u većim vrtovima.

Tehnički podaci

Alat za slobodno rezanje		AFS 23-37	
Kataloški br.		3 600 HA9	
Nazivna primljena snaga	W	950	
Broj okretaja pri praznom hodu			
Rezni list	min ⁻¹	7000	
Motek niti	min ⁻¹	6000	
Širina rezanja koluta	cm	37	
Širina rezanja noža	cm	23	
Promjer rezne niti	mm	3,5	
Tip rezne niti		okrenuto	
Tip noža		3-rezni	
Podesiva ručka		DA	
Težina odgovara EPTA-Procedure 01:2014	kg	5,2	
Klasa zaštite		□ / II	
Serijski broj	vidjeti tipsku pločicu na vrtnom uređaju		

Podaci vrijede za nazivni napon [U] od 230 V. U slučaju odstupanja napona i u izvedbama specifičnim za dotičnu zemlju, ovi podaci mogu varirati.

Molimo pridržavajte se kataloškog broja na tipskoj pločici vrtnog uređaja. Trgovačke oznake pojedinih vrtnih uređaja mogu varirati.

Informacije o buci i vibracijama

Emisijske vrijednosti buke utvrđene sukladno EN 50636-2-91.		Kolut s reznom niti	Nož
Razina buke uređaja vrednovana sa A obično iznosi:			
Razina zvučnog tlaka	dB(A)	82,5	82,6
Razina učinka buke	dB(A)	93,5	96,0
Nesigurnost K	dB	= 1,5	= 1,5
Nosite štittnike za sluh!			
Ukupne vrijednosti vibracija a_h (vektorski zbroj u tri smjera) i nesigurnost K određeni prema EN 50636-2-91, iznose:			
Vrijednost emisija vibracija a_h	m/s ²	3,5	4,4
Nesigurnost K	m/s ²	= 1,5	= 1,5

Izjava o usklađenosti

	Kolut s reznom niti	Nož
Izjavljujemo pod vlastitom odgovornošću da proizvod opisan pod Tehnički podaci odgovara svim relevantnim odredbama smjernica 2011/65/EU, do 19. travnja 2016: 2004/108/EZ, a od 20. travnja 2016.: 2014/30/EU, 2006/42/EZ, 2000/14/EZ uključujući i njihove izmjene te da je sukladan sa sljedećim normama: EN 60335-1, EN 50636-2-91, EN 50581.		
2000/14/EC: Zajamčena razina učinka buke:	dB(A)	96,0
Postupci vrednovanja usklađenosti prema Dodatku VI.		98,0

Kategorija proizvoda: 33

Imenovani institut za ispitivanje:

DEKRA Certification B.V.

Meander 1051

6825 MJ Arnhem

Netherlands

Nr. 0344

Tehnička dokumentacija (2006/42/EZ, 2000/14/EZ) može se dobiti kod:

Bosch Lawn and Garden Ltd., PT-HG/ENS-PA2,

Stowmarket, Suffolk IP14 1EY, England

Henk Becker

Helmut Heinzelmann

Executive Vice President

Head of Product Certification

Engineering

PT/ETM9

Henk Becker i.v. K. Heinzelmann

Robert Bosch GmbH, Power Tools Division
70764 Leinfelden-Echterdingen, GERMANY
07.12.2015

Montaža i rad

- ▶ **Vrtni uređaj ne priključite na utičnicu, sve dok nije potpuno sastavljen.**
- ▶ **Nakon isključivanja alata za slobodno rezanje, glava za rezanje se okreće još nekoliko sekundi do zaustavljanja. Prije ponovnog uključivanja alata za slobodno rezanje pričekajte da se glava za rezanje potpuno zaustavi.**
- ▶ **Uređaj ne isključivati i uključivati uzastopno na kratko.**
- ▶ **Pri zamjeni glave za rezanje odstranite sa nje nakupine trave.**
- ▶ **Preporučuje se primjena originalnih noževa koje je Bosch odobrio za uporabu. Ako bi se koristili neki drugi noževi neće se postići traženi rezultat rezanja.**

Numeracija se odnosi na slike na stranicama sa slikama.

Radnja	Slika	Stranica
Opseg isporuke	1	248
Montaža štitnika	2	249
Približiti vratilo	3	249
Montaža reznog lista	4	250
Montirajte kolut s reznom niti i reznu nit	5	251
Montirajte osigurač od povratnog udara/Upute za uporabu za dešnjaka	6	252
Montirajte osigurač od povratnog udara/Upute za uporabu za ljevaka	7	252
Zakopčati nosivi remen za rame	8	253
Namještanje dužine zahvata	9	253
Spajanje produžnog kabela	10	254
Uključivanje/isključivanje	11	254
Upute za rad	12	255
Čišćenje	13	256
Spremanje rezne niti	14	256
Biranje pribora		

Upute za rad

Područje primjene	Rezni alat
Uklanjanje guštika/šikara	Rezni list
Rezanje mladog bilja	Rezni list
Povratno rezanje/ prorjeđivanje	Kolut s reznom niti
Uklanjanje korova	Kolut s reznom niti/rezni list
Košnja visoke trave	Kolut s reznom niti
Uklanjanja koprive	Kolut s reznom niti/rezni list

Traženje greške



Simptomi	Mogući uzroci	Pomoć
Vrtni uređaj ne radi	Nema mrežnog napona	Provjeriti i uključiti
	Neispravna mrežna utičnica	Koristiti drugu utičnicu
	Produžni kabel je oštećen	Kontrolirati priključni kabel i zamijeniti ga ako je oštećen
	Osigurač je reagirao	Zamijeniti osigurač
	Aktivirala je zaštitu od preopterećenja	Vrtni uređaj ostaviti da se ohladi i ponovno startati

204 | Hrvatski

Simptomi	Mogući uzroci	Pomoć
Vrtni uređaj radi sa prekidima	Produžni kabel je oštećen	Kontrolirati priključni kabel i zamijeniti ga ako je oštećen Zatražiti pomoć ovlaštenog servisa
	Neispravno unutarnje ožičenje vrtnog uređaja	Zatražiti pomoć ovlaštenog servisa
Vrtni uređaj ne reže	Oštećen rezni list/rezna nit	Zamijeniti rezni list/reznu nit (uvijek nosite zaštitne rukavice za rad u vrtu)
Pojačane vibracije	Oštećen je rezni list	Zamijeniti rezni list (uvijek nosite zaštitne rukavice za rad u vrtu)
	Pukla je rezna nit za šišanje tratine	Zamijeniti reznu nit za šišanje tratine
	Prljava je glava za šišanje tratine s reznom niti	Očistiti utor u radnom tanjuru
	Otpuštena je stezna matica reznog lista	Stegnuti maticu reznog lista momentom od 20 Nm i pri tome paziti da su rezni list, radni tanjur i pritisna pločica montirani centrično (uvijek nosite zaštitne rukavice za rad u vrtu)
Slabi rezultati košnje trave i viši nepokošeni dio biljke pri korijenu	Previsoka i suviše gusta trava	Previsoka trava: treba je kositi u fazama Suviše gusta trava: treba raditi s manjom širinom košnje za svaki proces rezanja
	Rezni list je zatupljen	Rezni list okrenuti/zamijeniti
	Na reznom listu nakupili su se ostaci pokošene trave	Kontrolirati donju stranu vrtnog uređaja i prema potrebi odstraniti ostatke pokošene trave (uvijek nosite zaštitne rukavice za rad u vrtu)
	Prljava je glava za šišanje tratine s reznom niti	Očistiti utor u radnom tanjuru
Stezna matica reznog lista ne može se odviti	Oštećen je navoj na matici ili vratilu	Podmazati vratilo kako bi se olakšalo odvijanje matice
	Blokadni zatik nije ispravno ugrađen	Blokadni zatik ponovno uvući i neznatno utisnuti tijekom okretanja vratila
Rezni list se ne okreće	Na reznom listu nakupili su se ostaci pokošene trave	Kontrolirati donju stranu vrtnog uređaja i prema potrebi odstraniti ostatke pokošene trave (uvijek nosite zaštitne rukavice za rad u vrtu)
	Otpuštena je stezna matica reznog lista	Stegnuti maticu reznog lista i pri tome paziti da su rezni list, radni tanjur i pritisna pločica montirani centrično (uvijek nosite zaštitne rukavice za rad u vrtu) (vidjeti sliku 3)
	Previsoka i suviše gusta trava	Previsoka trava: treba je kositi u fazama Suviše gusta trava: treba raditi s manjom širinom košnje za svaki proces rezanja
Slabi učinak košnje trave	Zaprljan štitnik	Štitnik očistiti s unutarnje strane
	Rezni list je zatupljen	Rezni list okrenuti/zamijeniti
	Nema rezne niti za šišanje tratine	Dopuniti reznu nit za šišanje tratine
	Slaba snaga motora	Demontirati rezni alat s radnim tanjуром i očistiti utor u radnom tanjuru

Ako se problem ne možete riješiti pomoću tablice za otklanjanje smetnji u radu, najprije se obratite ovlaštenom servisu proizvođača vrtnog uređaja.

Servisiranje i savjetovanje o primjeni

www.bosch-garden.com

Kod svih upita i naručivanja rezervnih dijelova molimo neizostavno navedite 10-znamenkasti kataloški broj sa tipske pločice vrtnog uređaja.

Hrvatski

Robert Bosch d.o.o.
Kneza Branimira 22
10040 Zagreb
Tel.: (01) 2958051
Fax: (01) 2958050

Zbrinjavanje

Vrtne uređaje ne bacajte u kućni otpad!

Samo za zemlje EU:



Prema Europskim smjernicama 2012/19/EU za električne i elektroničke stare uređaje, neuporabivi električni i elektronički uređaji moraju se odvojeno sakupljati i dovoziti na ekološki prihvatljivo recikliranje.

Zadržavamo pravo na promjene.

Eesti

Ohutusnõuded

Aiatööriistal olevate sümbolite selgitus



Üldine oht.



Lugege läbi kasutusjuhend.



Veenduge, et eemalepaiskuvad võõrkehaded ei vigasta läheduses viibivaid inimesi.



Hoiatus: Viibige töötavast aiatööriistast ohutus kauguses.



Arvestage löiketera tagasilöögiga.



Enne kui asute aiatööriista seadistama või puhastama, kui jätate selle pikemaks ajaks järelevalveta või kui võrgujuhe on kahjustada saanud või keerdu läinud, tõmmake võrgupistik pistikupesast välja.



Kasutage kuulmiskaitsevahendeid ja kaitseprille.



Kandke kaitsekiivrit.



Kandke kaitsekindaid.



Kandke turvasaapaid.



Ärge kasutage aiatööriista vihma käes ja ärge jätke seda vihma kätte.

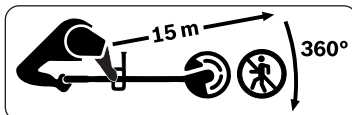

Veenduge, et eemalepaistavad võõrkehaded kedagi ei vigasta. Kui seade töötab, peavad läheduses viibivad inimesed paiknema seadest ohutus kauguses.



Monteeritud teraga toote tüüpiline A-filtriga korrigeeritud müratase.



Monteeritud pooliga toote tüüpiline A-filtriga korrigeeritud müratase.

Idised ohutusjuhised

⚠ TÄHELEPANU Lugege läbi kõik ohutusnõuded ja juhised. Ohutusnõuete ja juhiste eiramine võib põhjustada elektrilöögi, tulekahju ja/või raskeid vigastusi.

Hoidke kõik ohutusnõuded ja juhised alles hilisemaks kasutamiseks.

- ▶ Enne tööerakendamist kontrollige toitejuhet ja pikendusjuhet kahjustuste või kulumise suhtes. Kui toitejuhe saab kasutamise ajal vigastada, tõmmake võrgupistik kohe pistikupesast välja. **ÄRGE PUUDUTAGE JUHET ENNE, KUI SEADE ON VOOLUVÕRGUST LAHUTATUD.** Ärge töötage aiatööriistaga, mille toitejuhe on viga saanud või kulunud.
- ▶ Tööohutuse tagamiseks tuleb toitejuhe vajaduse korral välja vahetada lasta tootja esindajal, Boschi elektriliste tööriistade volitatud parandustöökojas või asjaomase väljaõppega isikul.
- ▶ Enne kasutamist teostage visuaalne kontroll, et tuvastada silmnähtavaid vigastusi. Seadet tuleb kontrollida ka siis, kui seade on maha kukkunud või saanud tugeva löögi.
- ▶ **Turvalisuse suurendamiseks soovitame kasutada max 30 mA käivitusvooluga rikkevoolukaitse-lüliti (RCD). Rikkevoolukaitse-lüliti tuleks iga kord enne seadme kasutamist üle kontrollida.**
- ▶ Veenduge, et ventilatsioonivad on alati puhtad ega ole ummistunud.

Käsitsemine

- ▶ Aiatööriista kokkupanekul juhinduge joonistest, lahtivõtmine toimub vastupidises järjekorras.
- ▶ Enne kasutamist eemaldage terakaitse.
- ▶ Ärge kasutage aiatööriista seinte lõikamiseks.
- ▶ Ärge lubage aiatööriista kasutada lastel ja inimestel, kes ei täida käesolevaid ohutusnõudeid. Seadme kasutaja iga võib olla piiratud konkreetse riigi seadustega. Kasutusvälisel ajal hoidke aiatööriista lastele kättesaamatus kohas.
- ▶ Seda aiatööriista ei tohi kasutada inimesed (sealhulgas lapsed), kelle füüsilised või vaimsed võimed on piiratud või kellel puuduvad seadme kasutamiseks vajalikud kogemused ja teadmised, välja arvatud juhul, kui nad kasutavad tööriista nende turvalisuse eest vastutava isiku järelevalve all, kes annab neile juhiseid seadme kasutamiseks. Et välistada aiatööriistaga mängimise võimalust, ei tohi jätta lapsi aiatööriista lähedusse järelevalveta.
- ▶ Ärge kasutage seadet, kui vahetus läheduses viibivad inimesed, eeskätt lapsed, või koduloomad.
- ▶ Seadme käsitseja või kasutaja vastutab õnnetusjuhtumite ja teistele inimestele või nende varale tekitatud kahju eest.
- ▶ Kandke pikki tugevast riidest pükse, tugevaid jalatseid ja kindaid. Ärge kandke laiu riideid, ehteid, lühikesi pükse, sandaale ja ärge töötage paljajalu.

- ▶ Kontrollige töödeldav ala hoolikalt üle ja kõrvaldage kivid, traaditükid, kondid, puupulgad jm võõrkehad.
- ▶ Ärge kasutage aiatööriista kohtades, kus paiknevad ühendusjuhtmed.
- ▶ Enne kasutamist kontrollige alati, ega lõiketera ja lõiketera mutter ei ole kulunud või kahjustada saanud. Kulunud või kahjustada saanud lõiketerad ja lõiketera mutrid vahetage alati välja komplektina, et vältida massi tasakaalustamatust.
- ▶ Töötage vaid päevavalguses või hea kunstliku valgustusega.
- ▶ Ärge rakendage aiatööriista tööle, kui ilm on halb, eeskätt kui lähenemas on äike.
- ▶ Märja rohu korral olge aiatööriistaga töötades eriti ettevaatlik.
- ▶ Aiateriistaga töötades olge stabiilses asendis; ärge jookske, vaid kõndige rahulikult.
- ▶ Olge stabiilses asendis ja säilitage kogu aeg tasakaal. Ärge pingutage ennast üle.
- ▶ Aiateriistaga töötades kandke kuulmiskaitsevahendeid ja kaitseprille.
- ▶ Aiateriistaga töötades kandke nii standardile EN 166 vastavaid kaitseprille kui ka kuulmiskaitsevahendeid.
- ▶ Ärge kunagi kasutage aiateriista, mille kettakaitse, tagasilöögikaitse või katted puuduvad või on defektsed.
- ▶ Ärge kasutage lõiketeraga aiateriista võrgu-/ pikendusjuhtmete vahetuses läheduses.
- ▶ Iga kord enne kasutamist kontrollige aiateriista kulumise või kahjustuste suhtes.
- ▶ Vea esinemise korral järgige punkti Veaotsing.
- ▶ Tõrke või tööõnnetuse korral ühendage teriist kõigepealt vooluvõrgust lahti, alles siis rakendage edasisi meetmeid.
- ▶ Ärge kasutage aiateriista, kui olete väsinud või haige või kui olete tarbinud alkoholi, narkootikume või ravimeid.
- ▶ **Töötamine kallakutel võib olla ohtlik.**
 - Ärge töötage aiateriistaga väga järskudel kallakutel.
 - Nõlvadel ja märjal rohul säilitage stabiilne asend.
 - Kallakutel liikuge alati vasakule- paremale ja mitte üles-alla.
 - Nõlvadel suunda muutes olge äärmiselt ettevaatlik.
- ▶ Hoidke oma käsi ja jalgu eemal lõikemehhanismist, seda eeskätt mootori sisselülitamisel.
- ▶ Lülitage aiateriist välja, kui viite selle töökohta/toote selle töökohast ära.
- ▶ Lülitage aiateriist välja ja eemaldage võrgupistik pistikupesast:
 - alati, kui jätate aiateriista järelevalveta,
 - enne kinnikiildumiste kõrvaldamist,
 - kui toitejuhe on keerdu läinud,
 - enne lõikeseadise vahetamist,

- enne aiatööriista kontrollimist, puhastamist või seadistustööde tegemist,
 - pärast võõrkehaga kokkupuutumist. Kontrollige aiatööriista kohe kahjustuste suhtes ja laske see vajaduse korral parandada,
 - kui aiatööriist hakkab ebaharilikult vibreerima (kohe kontrollida).
- ▶ Ärge puudutage pöörlevaid löiketarvikuid enne, kui need on täielikult seiskunud. Löiketarvikud pöörlevad pärast aiatööriista väljalülitamist edasi ja võivad põhjustada kehavigastusi.
 - ▶ **Ärge modifitseerige aiatööriista mingil viisil.** Lubamatud muudatused võivad mõjutada aiatööriista ohutut tööd ja põhjustada suuremat müra ja vibratsiooni.
 - ▶ Hoidke aiatööriista ohutus, kuivas ja lastele ligipääsmatus kohas. Ärge asetage aiatööriista peale teisi esemeid.
 - ▶ **Kasutage ainult Boschi aiatööriistade tarvikuid, mis on selle aiatööriista jaoks ette nähtud ja heaks kiidetud. (vt joonis 14)**
 - ▶ Aiateriista (või mõne muu tööriista) pikemaajalise kasutamise korral avaldub tööriista kasutajale vibratsioon, mis tekitab valgete sõrmede sündroomi (Raynaud-sündroom) või karpaalkanali sündroomi.
 - ▶ Seejuures on piiratud käte taju- ja temperatuuri reguleerimise võime, esineda võib käte suremine ja põletav tunne kätes, tekkida võivad närvi- ja vereringekahjustused ning kudede kärbumine.
- ▶ Vibratsioonist tingitud vaevuste korral pöörduge arsti poole. Sümpomiteks võib olla kuulmislangus, tajuvõime langus, sügelemine, torked, valu, jõuetus, muutused naha värvis või seisundis. Viidatud sümptomid esinevad kõige sagedamini sõrmedes, kätes ja liigestes.
 - ▶ Kasutage aiatööriista alati õige otsakuga. Hoidke aiatööriista alati esi- ja tagakäepidemest ja vajaduse korral piirake tööaega.
 - ▶ Kui tera tabab äkitselt mõnda kõva eset või löikab jämedat oksa või põõsast, siis arvestage aiatööriista tagasilöögiga. Püüdke tagasilöögi mõju minimeerida.
 - ▶ Aiateriista on välja töötatud kasutamiseks õlarihmaga. Reguleerige rihma nii, et tööriista on tasakaalus, sellisel juhul on töötamine vähem väsitav.
 - ▶ Transportimise ja hoiustamise ajal pange löiketerale alati peale sobiv kate.
 - ▶ Hoidke võrgujuhet löiketarvikust eemal.

Hooldus

- ▶ **Kandke alati kaitsekindaid, kui reguleerite tööriista teravate löiketerade piirkonnas.**
- ▶ **Aiateriista töökindluse pikaajaliseks tagamiseks tehke regulaarselt järgmisi hooldustöid:**
- ▶ Veenduge, et kõik mutrid, poldid ja kruvid on kindlalt kinnitatud, see tagab aiateriista ohutu tööd. Selleks

kasutage tarnekomplekti kuuluvat mutrivõtit.

- ▶ Kontrollige aiatööriista ja asendage kulunud ja vigastatud osad tööohutuse tagamiseks uutega.
- ▶ **Veenduge, et vahetatavad osad on pärit Boschilt.**
- ▶ Laske aiatööriista parandada Boschi volitatud hooldekeskuses.
- ▶ **Enne transportimist ja hoiulepanekut veenduge, et aiatööriist on puhas ja et selle külge ei ole jäänud rohtu. Vajaduse korral puhastage pehme kuiva harjaga.**
- ▶ Eemaldage lõikepea ja kettakaitse vahelt kogu kinnijäänud rohi ja muu mustus. Kompaktseks ladustamiseks võib aiatööriistal käepideme maha võtta. (vt joonis 3)

Elektriline ohutus

- ▶ **Tähelepanu! Enne hooldus- ja puhastustöid lülitage aiatööriist välja ja eemaldage toitepistik pistikupesast. Lülitage seade välja ka juhul, kui toitejuhe on vigastatud või keerdu läinud.**

Aiatööriist on ohutuse tagamiseks topeltisoleeritud ja ei vaja maandamist. Tööpinge on 230 V AC, 50 Hz (EL-i mittekuuluvates riikides 220 V). Kasutage üksnes heakskiidetud pikendusjuhtmeid. Lisateavet saate volitatud müügiesindustest.

Turvalisuse suurendamiseks soovime kasutada max 30 mA käivitusvooluga rikkevoolukaitse-lüliti (RCD). Rikkevoolukaitse-lüliti tuleks iga kord enne seadme kasutamist üle kontrollida.

Hoidke toitejuhet eemal tööriista liikuvatest osadest ning vältige toitejuhtme vigastamist, et hoida ära kokkupuudet pingestatud osadega.

Toitejuhet tuleb korrapäraselt kontrollida vigastuste suhtes ja seda tohib kasutada üksnes siis, kui see on laitmatus seisukorras.

Kui toitejuhe on vigastatud, tuleb see lasta parandada Boschi elektriliste tööriistade volitatud remonditöökojas.







Kasutada tohib üksnes H05VV-F või H05RN-F tüüpi pikendusjuhtmeid.

Märkus toodete kohta, mida ei turustata **Suurbritannias:**

TÄHELEPANU: Teie ohutuse huvides tuleb aiatööriista küljes olev pistik ühendada pikendusjuhtmega. Pikendusjuhtme pistik peab olema kaitstud veepritsmete eest, valmistatud kummist või kaetud kummiga. Pikendusjuhet tuleb kasutada koos veojõu leevendiga.

Sümbolid

Järgmised piltsümbolid on olulised kasutusjuhendi lugemisel ja mõistmisel. Pidage palun piltsümbolid ja nende tähendus meeles. Piltsümbolite õige tõlgendamine aitab Teil aiatööriista tõhusamalt ja ohutumalt käsitseda.

Sümbol	Tähendus
	Liikumissuund
	Reaktsioonsuund
	Sisselülitamine
	Väljalülitamine
	Lisatarvikud/varuosad
	Kasutuskõlbmatuks muutunud seadmete käitlus

210 | Eesti

Nõuetekohane kasutamine

Tööriist sobib väiksemate pöösaste ja puhmade lõikamiseks, noorte taimede pügamiseks, umbrohu, kõrge rohu ja nõgeste lõikamiseks ja eemaldamiseks kodusaedades.

Tehnilised andmed

Pöösälõikur	AFS 23-37	
Tootenumbr		3 600 HA9
Nimivõimsus	W	950
Tühikäigupöörded		
Lõikeketas	min ⁻¹	7000
Niidipool	min ⁻¹	6000
Pooli lõikelaius	cm	37

Andmed kehtivad nimipingel [U] 230 V. Teistsuguste pingete ja kasutusriigis spetsiifiliste mudelite puhul võivad toodud andmed varieeruda.

Pöörake palun tähelepanu oma aiatööriista andmesildil toodud tootenumbrile. Aiatooristade kaubanduslik tähistus võib olla erinev.

Pöösälõikur	AFS 23-37	
Lõiketera lõikelaius	cm	23
Lõikeniiidi läbimõõt	mm	3,5
Lõikeniiidi tüüp		pööratud
Lõiketera tüüp		3-teraline
Reguleeritav käepide		JAH
Kaal EPTA-Procedure 01:2014 järgi	kg	5,2
Kaitseaste		□ / II
Seerianumber	vt aiatööriista andmesildi	

Andmed kehtivad nimipingel [U] 230 V. Teistsuguste pingete ja kasutusriigis spetsiifiliste mudelite puhul võivad toodud andmed varieeruda.

Pöörake palun tähelepanu oma aiatööriista andmesildil toodud tootenumbrile. Aiatooristade kaubanduslik tähistus võib olla erinev.

Andmed müra/vibratsiooni kohta

Müratase määratud kooskõlas standardiga EN 50636-2-91.

Seadme A-korrigeeritud müratase on üldjuhul:

		Niidipool	Lõiketera
Helirõhu tase	dB(A)	82,5	82,6
Helivõimsuse tase	dB(A)	93,5	96,0
Mõõtemääramatus K	dB	= 1,5	= 1,5

Kasutage kuulmiskaitsevahendeid!

Vibratsioonitase a_h (kolme telje vektorsumma) ja mõõtemääramatus K kindlaks tehtud kooskõlas standardiga EN 50636-2-91:

		Niidipool	Lõiketera
Vibratsioon a_h	m/s ²	3,5	4,4
Mõõtemääramatus K	m/s ²	= 1,5	= 1,5

Vastavus normidele

Kinnitame ainuvastutajana, et punktis Tehnilised andmed kirjeldatud toode on vastavuses direktiivides 2011/65/EL, kuni 19. aprillini 2016 kehtiva direktiivi 2004/108/EÜ, alates 20. aprillist 2016 kehtiva direktiivi 2014/30/EL, 2006/42/EÜ, 2000/14/EÜ ja viidatud direktiivide muudetud redaktsioonides sätestatud asjakohaste nõuetega ning järgmiste standarditega: EN 60335-1, EN 50636-2-91, EN 50581. 2000/14/EÜ: Garanteeritud helivõimsuse tase: Vastavuse hindamise meetod vastavalt lisale VI.

		Niidipool	Lõiketera
	dB(A)	96,0	98,0

Tootekategooria: 33

Volitatud asutus:
DEKRA Certification B.V.
Meander 1051
6825 MJ Arnhem
Netherlands
Nr. 0344

Eesti | 211

Tehniline toimik (2006/42/EÜ, 2000/14/EÜ) saadaval:
Bosch Lawn and Garden Ltd., PT-HG/ENS-PA2,
Stowmarket, Suffolk IP14 1EY, England

Henk Becker Helmut Heinzelmann
Executive Vice President Head of Product Certification
Engineering PT/ETM9

Henk Becker i.v. K. W. K.

Robert Bosch GmbH, Power Tools Division
70764 Leinfelden-Echterdingen, GERMANY
07.12.2015

Kokkupanek ja kasutamine

- ▶ **Ärge ühendage aiatööriista vooluvõrku enne, kui see on täielikult kokku pandud.**
- ▶ **Pärast pöösaloikuri väljalülitamist pöörleb löikepea veel mõne sekundi jooksul edasi. Oodake, kuni löikepea on täielikult seiskunud, ja lülitage pöösaloikur alles siis uuesti sisse.**
- ▶ **Ärge lülitage seadet järjest välja ja uuesti sisse.**
- ▶ **Löikepea väljavahetamisel eemaldage löikepea küljest külgekleepunud rohi.**
- ▶ **Soovitatav on kasutada Boschi poolt heakskiidetud lõiketarvikuid. Teiste tootjate lõiketarvikute kasutamise puhul ei pruugi lõiketulemus olla sama hea.**

Numbrite aluseks on jooniste lehel toodud joonised.

Toimingu eesmärk	Soonis	Lehekülg
Tarnekomplekt	1	248
Kettakaitse monteerimine	2	249
Varre kokkupanek	3	249

Toimingu eesmärk	Soonis	Lehekülg
Löikeketta paigaldamine	4	250
Niidipooli ja lõikeniidi paigaldamine	5	251
Tagasilöögikaitsme paigaldamine/ juhis paremakäelistele	6	252
Tagasilöögikaitsme paigaldamine/ juhis vasakukäelistele	7	252
Õlarihma paigaldamine		
Käepideme pikkuse reguleerimine	8	253
Pikendusjuhtme ühendamine	9	253
Sisse-/väljalülitamine	10	254
Tööjuhised	11	254
Puhastamine	12	255
Lõikeniidi säilitamine	13	256
Lisatarviku valik	14	256

Tööjuhised

Kasutusotstarve	Lõiketarvik
Pöösaste/puhmade lõikamine	Löikeketas
Noorte taimede lõikamine	Löikeketas
Tagasilõikamine/hõrendamine	Niidipool
Umbrohu eemaldamine	Niidipool/löikeketas
Kõrge rohu lõikamine	Niidipool
Nõgeste lõikamine	Niidipool/löikeketas

Vea otsing



Tunnused	Võimalik põhjus	Kõrvaldamine
Aiatööriist ei tööta	Puudub võrgupinge Pistikupesa on defektne Pikendusjuhe on vigastatud Kaitse on rakendunud Rakendus ülekoormuskaitse	Kontrollige ja lülitage sisse Kasutage teist pistikupesa Kontrollige toitejuhe üle ja vahetage välja, kui see on vigastatud Vahetage kaitse välja Laske aiatööriistal jahtuda ja käivitage uuesti
Seade töötab katkendlikult	Pikendusjuhe on vigastatud Seadme siseühendused ei ole korras	Kontrollige toitejuhe üle ja vahetage välja, kui see on vigastatud Pöörduge remonditöökohta Pöörduge remonditöökohta
Aiatööriist ei lõika	Löikeketas/lõikeniit on kahjustada saanud	Vahetage löikeketas/lõikeniit välja (kandke alati aiakindaid)

212 | Eesti

Tunnused	Võimalik põhjus	Kõrvaldamine
Suurem vibratsioon	Lõikekera on kahjustatud	Vahetage lõikekera (kandke alati aiakindaid)
	Lõikeniiit on rebenenud	Vahetage lõikeniiit välja
	Lõikeniiidi pea on määrdunud	Puhastage tallas olev soon
	Lõikekera mutter on lahti	Pingutage lõikekera mutter 20 Nm kinni, veenduge, et lõikeketas, tald ja surveseib on paigaldatud (kandke alati aiakindaid)
Halb lõiketulemus, taimi ei lõigata täielikult maha	Rohi on liiga kõrge, liiga tihe	Rohi on liiga kõrge: lõigake mitmes etapis Rohi on liiga tihe: valige väiksem lõikelaius ühe lõikamise kohta
	Lõikekera on nüri	Vahetage lõikekera välja/pöörake lõikekera
	Lõikekera on kinni kiilunud	Kontrollige aiatööriista põhja ja puhastage see vajaduse korral (kandke alati aiakindaid)
	Lõikeniiidi pea on määrdunud	Puhastage tallas olev soon
Lõikekera mutrit ei saa avada	Mutri või võlli keere on kahjustatud	Määrige võlli, et avamist kergendada
	Lukustustihvt ei ole õiges asendis	Paigaldage lukustustihvt uuesti ja suruge kergelt sisse, võlli samal ajal keerates
Lõikekera ei pöörle	Lõikekera on kinni kiilunud	Kontrollige aiatööriista põhja ja puhastage see vajaduse korral (kandke alati aiakindaid)
	Lõikekera mutter on lahti	Pingutage lõikekera mutter kinni, veenduge, et lõikekera, tald ja surveseib on paigaldatud tsentreeritult (kandke alati aiakindaid) (vt joonis 3)
	Rohi on liiga kõrge, liiga tihe	Rohi on liiga kõrge: lõigake mitmes etapis Rohi on liiga tihe: valige väiksem lõikelaius ühe lõikamise kohta
Halb lõikejõudlus	Kaitsekate on määrdunud	Puhastage kaitsekatte sisemus
	Lõikekera on nüri	Vahetage lõikekera välja/pöörake lõikekera
	Lõikeniiit puudub	Lisage lõikeniiiti
	Puudujäägid mootori võimsuses	Eemaldage lõikemehhanism koos tallaga ja puhastage tallas olev soon

Kui Te ei suuda probleemi tõrgete tabeli abil lahendada, pöörduge esmalt edasimüüja poole.

Klienditeenindus ja müüjajärgne nõustamine

www.bosch-garden.com

Järelepärimiste esitamisel ja varuosade tellimisel näidake kindlasti ära seadme andmesildil olev 10-kohaline tootenumber.

Eesti Vabariik

Mercantile Group AS
Boschi elektriliste käsitööriistade remont ja hooldus
Pärnu mnt. 549
76401 Saue vald, Laagri
Tel.: 6549 568
Faks: 679 1129

Kasutuskõlbmatuks muutunud seadmete käitlelus

Ärge visake kasutusressursi ammendanud aiatööriistu olmejäätmete hulka!

ksnes EL liikmesriikidele:



Vastavalt Euroopa Liidu direktiivile 2012/19/EL elektri- ja elektroonikaseadmete jäätmete kohta ning direktiivi kohaldamisele liikmesriikides tuleb kasutusressursi ammendanud elektrilised tööriistad eraldi kokku koguda ja keskkonnasäästlikult ringlusse võtta.

Tootja jätab endale õiguse muudatuste tegemiseks.

Latviešu

Drošības noteikumi

Uz dārza instrumenta korpusa attēloto simbolu skaidrojums



Vispārēja rakstura brīdinājuma zīme.



Izlasiet šo lietošanas pamācību.



Nodrošiniet, lai tuvumā esošās personas neapdraudētu dažādi priekšmeti, kas var lidot prom no darba vietas.



Brīdinājums. Ieturiet drošu attālumu līdz dārza instrumentam laikā, kad tas darbojas.



Rēķinieties ar griezējasmens atsietena iespēju.



Atvienojiet dārza instrumenta elektrokabeļa kontaktdakšu no elektrotīkla kontaktligzdas pirms tā regulēšanas vai tīrīšanas, kā arī tad, ja instruments uz ilgāku laiku tiek atstāts bez uzraudzības vai ir samezglojies vai bojāts tā elektrokabelis.



Nēsājiet ausu aizsargus un aizsargbrilles.



Nēsājiet aizsargķiveri.



Nēsājiet aizsargcimdus.



Nēsājiet drošus darba zābakus.



Nelietojiet dārza instrumentu lietus laikā un neatstājiet to lietū.

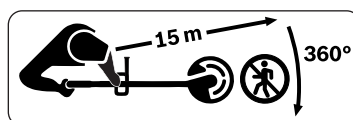

Sekojiet, lai ar lielu ātrumu prom mestie priekšmeti nesavainotu kādu no tuvumā esošajām personām.

Raugieties, lai tuvumā esošās personas atrastos drošā attālumā no dārza instrumenta darbības vietas.

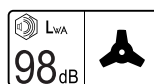

Pēc A raksturlīknes izsvērtā trokšņa līmeņa tipiskā vērtība ar iestiprinātu asmeni.



Pēc A raksturlīknes izsvērtā trokšņa līmeņa tipiskā vērtība ar iestiprinātu griezējauklas spoli.

Vispārējie drošības noteikumi darbam ar elektroinstrumentiem

BRĪDINĀJUMS Uzmanīgi izlasiet visus drošības noteikumus un norādījumus. Drošības noteikumu un norādījumu neievērošana var izraisīt aizdegšanos un kļūt par cēloni elektriskajam triecienam un/vai smagam savainojumam.

Saglabājiet drošības noteikumus un norādījumus turpmākai izmantošanai.

► Pirms dārza instrumenta lietošanas pārbaudiet, vai tā elektrokabeli un/vai pagarinātājkabeli nav radušies bojājumi un vai tajos nav vērojamas novecošanās pazīmes. Ja dārza

214 | Latviešu

instrumenta lietošanas laikā elektrokabelis tiek bojāts, nekavējoties atvienojiet tā kontaktdakšu no elektrotīkla kontaktligzdas. NEPIESKARIETIES KABELIM, PIRMS TAS NAV ATVIENOTS NO ELEKTROTĪKLA. Nelietojiet dārza instrumentu, ja tā elektrokabelis ir bojāts vai nolietojies.

- ▶ Ja nepieciešams nomainīt elektrokabeli, tas jāuztīra ražotājsīnī, tās pilnvarotai elektroinstrumentu remonta darbnīcai vai kvalificētam speciālistam, jo tikai tā var novērst instrumenta darba drošības līmeņa pazemināšanos.
- ▶ Pirms dārza instrumenta lietošanas pārbaudiet, vai tam nav acīm redzamu bojājumu. Šāda pārbaude jāveic arī tad, ja dārza instruments ir kritis vai ar lielu ātrumu sadūries ar kādu priekšmetu.
- ▶ **Lai paaugstinātu elektrodrošību, ieteicams lietot noplūdes strāvas aizsargreleju (RCD) ar maksimālo aizsargstrāvu 30 mA. Šis aizsargrelejs ikreiz pirms darba jāpārbauda.**
- ▶ Nodrošiniet, lai dārza instrumenta ventilācijas atveres nebūtu aizlipušas ar netīrumiem.

Lietošana

- ▶ Veicot dārza instrumenta montāžu, rīkojieties, kā parādīts attēlos; demontāža ir veicama pretējā secībā.
- ▶ Pirms dārza instrumenta lietošanas noņemiet asmens aizsargu.

- ▶ Nelietojiet dārza instrumentu augu apgriešanai sienu tuvumā.
- ▶ Neļaujiet lietot dārza instrumentu bērniem vai personām, kuras ar to neprot apieties. Minimālais vecums dārza instrumentu lietotājiem tiek noteikts atbilstoši nacionālajai likumdošanai. Laikā, kad dārza instruments netiek lietots, uzglabājiet to vietā, kas nav sasniedzama bērniem.
- ▶ Šis dārza instruments nav paredzēts, lai to lietotu personas (tai skaitā arī bērni) ar traucētām fiziskajām, sensorajām vai garīgajām spējām vai nepietiekošu pieredzi un/vai nepietiekošām zināšanām, izņemot gadījumus, kad lietošana notiek par minēto personu drošību atbildīgas personas uzraudzībā vai saņemot no tās norādījumus, kā lietojams dārza instruments. Bērniem jānodrošina vajadzīgā uzraudzība, lai viņi nesāktu rotaļāties ar dārza instrumentu.
- ▶ Nekad nelietojiet dārza instrumentu, ja darba vietas tiešā tuvumā atrodas citas personas (īpaši bērni) vai mājdzīvnieki.
- ▶ Instrumenta lietotājs nes atbildību par kaitējumu, kas tā darbības rezultātā tiek nodarīts citām personām vai viņu īpašumam.
- ▶ Darba laikā nēsājiet garas bikses no stingra auduma, stabilus apavus un aizsargcimdus. Nenēsājiet platu apģērbu un rotaslietas, nestrādājiet īsās biksēs un sandalēs vai basām kājām.

- ▶ Pirms darba rūpīgi pārbaudiet apstrādājamo vietu un attīriet to no akmeņiem, auklām, stieplēm, kauliem un citiem svešķermeņiem.
- ▶ Nelietojiet dārza instrumentu vietās, kur atrodas elektrokabelis.
- ▶ Ik reizi pirms lietošanas pārbaudiet, vai instrumenta griezējasmens vai tā stiprinošais uzgrieznis nav nolietojies vai bojāts. Lai saglabātos līdzsvarojums, nomainiet nolietoto vai bojāto griezējasmēni un tā stiprinošo uzgriezni tikai komplekta sastāvā.
- ▶ Strādājiet tikai diennakts gaišajā laikā vai labā mākslīgajā apgaismojumā.
- ▶ Nestrādājiet ar dārza instrumentu sliktos laika apstākļos un jo īpaši negaisa laikā.
- ▶ Ievērojiet īpašu piesardzību, veicot mitras zāles vai krūmu apgriešanu.
- ▶ Strādājot ar dārza instrumentu, ieturiet stabilu ķermeņa stāvokli un vienmēr pārvietojieties soļos, neskrienot.
- ▶ Saglabājiet stingru stāju un nezaudējiet līdzsvaru. Darba laikā nepakļaujiet sevi stiprai piepūlei.
- ▶ Strādājot ar dārza instrumentu, nēsājiet ausu aizsargus un aizsargbrilles.
- ▶ Strādājot ar dārza instrumentu, nēsājiet aizsargbrilles, kas atbilst standartam EN 166, kā arī ausu aizsargus.
- ▶ Nelietojiet dārza instrumentu, ja uz tā nav nostiprināti aizsargpārsegi, ierīces aizsardzībai no atsitiena un nosegvāki, kā arī tad, ja šīs ierīces ir bojātas.
- ▶ Ja dārza instrumentā ir iestiprināts griezējasmens, nelietojiet to elektrokabeļu vai pagarinātājkabeļu tiešā tuvumā.
- ▶ Ik reizi pirms un pēc lietošanas pārbaudiet, vai dārza instruments nav nolietojies vai bojāts.
- ▶ Ja dārza instruments darbojas ar traucējumiem, rīkojieties, kā norādīts sadaļā **Kļūmju uzmeklēšana**.
- ▶ Ja darba laikā notiek negadījums, vispirms atvienojiet dārza instrumentu no elektrotīkla un tikai pēc tam veiciet citus pasākumus seku novēršanai.
- ▶ Nelietojiet dārza instrumentu, ja jūtaties noguris, nevesels vai atrodaties alkohola, narkotiku vai medikamentu iespaidā.
- ▶ **Darbs nogāzēs var būt bīstams.**
 - Nestrādājiet ar dārza instrumentu ļoti stāvās nogāzēs.
 - Apstrādājot nogāzes vai strādājot mitrā zālē, ieturiet drošu līdzsvaru.
 - Vienmēr pārvietojiet dārza instrumentu šķērsām gar nogāzi, bet ne augšup vai lejup pa to.
 - Ievērojiet īpašu piesardzību, mainot apstrādes virzienu slīpā vietā.
- ▶ Netuviniet rokas un kājas dārza instrumenta griezējasmēnim, īpaši brīdī, kad tiek ieslēgts tā dzinējs.
- ▶ Izslēdziet dārza instrumentu, transportējot to uz darba vietu vai no tās.
- ▶ Izslēdziet dārza instrumentu un atvienojiet tā kontaktdakšu no

elektrotīkla kontaktligzdas šādos gadījumos:

- vienmēr, kad dārza instruments tiek atstāts bez uzraudzības,
 - atbrīvojot iestrēgušās daļas,
 - ja ir samezģlojies tā elektrokabelis,
 - pirms griezējasmens nomaiņas,
 - veicot dārza instrumenta pārbaudi, tīrīšanu vai citus darbus ar to,
 - pēc dārza instrumenta saskaršanās ar svešķermeni; šādā gadījumā nekavējoties pārbaudiet, vai dārza instruments nav bojāts, un vajadzības gadījumā nodrošiniet, lai tam tiktu veikts nepieciešamais remonts,
 - ja dārza instruments sāk neparasti stipri vibrēt (šādā gadījumā tas nekavējoties jāpārbauda).
- ▶ Nepieskarieties rotējošajiem griezējelementiem, bet nogaidiet, līdz tie pilnīgi apstājas. Pēc dārza instrumenta izslēgšanas tā griezējelementi zināmu laiku turpina rotēt un var izraisīt savainojumus.
 - ▶ **Neveiciet nekādas izmaiņas dārza instrumenta konstrukcijā.** Nesankcionētas izmaiņas var nelabvēlīgi ietekmēt dārza instrumenta darbības drošumu un būt par cēloni paaugstinātam trokšņam un vibrācijas līmenim.
 - ▶ Uzglabājiet dārza instrumentu sausā, drošā vietā, kur tas nav sasniedzams bērniem. Nenovietojiet uz dārza instrumenta citus priekšmetus.
 - ▶ **Lietojiet vienīgi Bosch dārza instrumentu piederumus, kas ir atauti un ieteikti izmantošanai kopā ar šo instrumentu. (attēls 14)**
- ▶ Ilgāku laiku lietojot dārza instrumentu (vai citas mašīnas), uz lietotāja rokām iedarbojas vibrācija, kas var izraisīt tā saucamo balto pirkstu vai Reino sindromu, kā arī karpālā tunēļa sindromu.
 - ▶ Tie izpaužas kā taustes sajūtas un roku temperatūras regulēšanas traucējumi, roku tirpšana un dedzinoša sajūta tajās un var radīt nervu un asinsvadu bojājumus un pat audu nekrozi.
 - ▶ Griežieties pie ārsta, ja sajūtat šādus simptomus, jo tie var rasties no vibrācijas izraisītās pārslodzes. Šie simptomi ietver tirpšanas sajūtas parādīšanos, jutības zudumu, niezi, dūrienu sajūtu, sāpes, roku nespēku, kā arī ādas krāsas vai stāvokļa izmaiņas. Šie simptomi visbiežāk izpaužas pirkstos un rokās vai roku locītavās.
 - ▶ Vienmēr lietojiet dārza instrumentu kopā ar pienācīgu aprikojumu. Strādājot vienmēr turiet dārza instrumentu aiz priekšējā un aiz aizmugurējā roktura un, ja nepieciešams, saīsiniet darba laiku.
 - ▶ Rēķinieties ar dārza instrumenta atsitienu iespēju, ja tā asmens pēkšņi saduras ar cietu priekšmetu, kā arī krūmu vai krūmāju apgriešanas laikā. Mēģiniet minimizēt atsitienu radīto negatīvo efektu.
 - ▶ Šis dārza instruments ir paredzēts lietošanai kopā ar plecu jostu. Pielāgojiet plecu jostu tā, lai dārza instruments būtu pareizi līdzsvarots, jo tas ļaus samazināt nogurumu darba laikā.

- ▶ Dārza instrumenta transportēšanas un uzglabāšanas laikā nosedziet tā griezējasmeni ar piemērotu pārsegu.
- ▶ Neļaujiet elektrokabelim nonākt griezējasmens tuvumā.

Apkalpošana

- ▶ **Rīkojoties ar aso griezējasmeni vai strādājot tā tuvumā, vienmēr uzvelciet dārznieka aizsargcimdus.**
- ▶ **Lai nodrošinātu dārza instrumenta ilgstošu darbību bez atteikumiem, regulāri veiciet tā apkalpošanu.**
- ▶ Pārbaudiet, vai ir stingri pieskrūvēti visi dārza instrumenta uzgriežņi un skrūves un vai tas atrodas apmierinošā tehniskā stāvoklī. Pārbaudes laikā lietojiet kopā ar dārza instrumentu piegādātos rīkus.
- ▶ Lai panāktu augstu darba drošību, pārbaudiet dārza instrumentu un nomainiet tā izdilušās vai bojātās daļas.
- ▶ **Nodrošiniet, lai nomai ai tiktu izmantotas vienīgi Bosch ieteiktās rezerves daļas.**
- ▶ Nodrošiniet, lai dārza instruments tiktu remontēts vienīgi Bosch pilnvarotā remonta darbnīcā.
- ▶ **Pirms transportēšanas vai novietošanas uzglabāšanai nodrošiniet, lai dārza instruments būtu tīrs un brīvs no nosēdumiem. Vajadzības gadījumā apslaukiet dārza instrumentu ar mīkstu, sausu audumu.**
- ▶ Atbrīvojiet dārza instrumentu no nosēdumiem, kas uzkrājas starp tā griezējgalvu un aizsargpārsegu. Lai nodrošinātu dārza instrumenta kompakto uzglabāšanu, no tā var noņemt kātu (attēls 3)

Elektriskā drošība

- ▶ **Uzmanību! Pirms apkalpošanas vai tīrīšanas izslēdziet dārza instrumentu un atvienojiet tā kontaktdakšu no elektrotīkla. Rīkojoties šādi arī tad, ja elektrokabelis ir bojāts, pārgriezts vai samezģojies.**

Drošības apsvērumu dēļ šis dārza instruments ir apgādāts ar aizsargizolāciju un var tikt lietots bez aizsargzemējuma. Tas darbojas no maiņsprieguma 230 V, 50 Hz (ārpus ES izmantojamie instrumenti ir paredzēti spriegumam 220 V). Izmantojiet darbam tikai lietošanai atļautos pagarinātājkabeļus. Sīkāku informāciju varat saņemt pilnvarotā klientu apkalpošanas iestādē.

Lai paaugstinātu elektrodrošību, ieteicams lietot noplūdes strāvas aizsargreleju (RCD) ar maksimālo aizsargstrāvu 30 mA. Šis aizsargrelejs ikreiz pirms darba jāpārbauda.

Netuviniet elektrokabeli dārza instrumenta kustīgajām daļām un nepieļaujiet jebkādu tā bojājumu rašanos, lai novērstu pieskaršanos kabeļa spriegumnesošajām daļām.

Regulāri pārbaudiet, vai savienojšajos kabeļos nav vērojamas bojājumu pazīmes, un izmantojiet tos tikai tad, ja kabeļi ir nevainojamā stāvoklī.

218 | Latviešu

Atklājot elektrokabeli bojājumu, nodrošini, lai nepieciešamais remonts tiktu veikts Bosch pilnvarotā remonta darbnīcā.

Kopā ar instrumentu drīkst izmantot tikai tipu H05VV-F vai H05RN-F pagarinātājkabeļus.

Piezīme par izstrādājumiem, kas **nav iegādāti Lielbritānijā.**

UZMAN BU! Drošības apsvērumu dēļ dārza instrumenta kontaktdakšu nepieciešams mehāniski sasaistīt ar pagarinātājkabeli. Pagarinātājkabeļa savienotājiem jābūt nodrošinātiem pret ūdens šļakatām; tiem jābūt pagatavotiem no gumijas vai pārklātiem ar gumiju. Pagarinātājkabelis jālieto kopā ar īpašu pretstiepes stiprinājumu.

Simboli

Tālāk aplūkoto simbolu nozīmi ir svarīgi zināt, lai varētu lasīt un pareizi izprast šo lietošanas pamācību. Iegūstiet šos simbolus un to nozīmi. Simbolu pareiza interpretācija ļaus vieglāk un drošāk lietot dārza instrumentu.

Simbols	Nozīme
	Kustības virziens
	Reakcijas virziens
	Ieslēgšana
	Izslēgšana
	Piederumi/rezerves daļas
	Atbrīvošanās no nolietotajiem izstrādājumiem

Pielietojums

Instrumenti ir paredzēti nelielu krūmu un jaunaudžu apgriešanai, augu applaušanai un retināšanai, kā arī piemājas un vaļasprieka dārzu atbrīvošanai no nezālēm, nātrām un garas zāles.

Tehniskie parametri

Kombinētais trimeris-krūmgriezis		AFS 23-37
Izstrādājuma numurs		3 600 HA9
Nominālā patērējamā jauda	W	950
Griešanās ātrums brīvgaitā		
Griezējasmens	min ⁻¹	7000
Griezējauklas spole	min ⁻¹	6000
Applaušanas platums ar griezējauklas spoli	cm	37
Applaušanas platums ar asmeni	cm	23
Griezējauklas diametrs	mm	3,5
Griezējauklas tips		vīta
Asmens tips		ar 3 griezējnažiem
Regulējams rokturis		IR
Svars atbilstoši EPTA-Procedure 01:2014	kg	5,2
Elektroaizsardzības klase		□/II
Sērijas numurs		skatīt marķējuma plāksnīti uz dārza instrumenta

Šādi parametri tiek nodrošināti pie nominālā elektrobarošanas sprieguma [U] 230 V. Iekārtām, kas paredzētas citam spriegumam vai ir modificētas atbilstoši nacionālajiem standartiem, šie parametri var atšķirties.

Lūdzam vadīties pēc izstrādājuma numura, kas atrodams uz dārza instrumenta marķējuma plāksnītes. Atsevišķiem dārza instrumentiem tirdzniecības apzīmējums var mainīties.

Informācija par troksni un vibrāciju

Trokšņa parametru vērtības ir noteiktas atbilstoši EN 50636-2-91.		Griezējauklas spole	Naži
Instrumenta radītā pēc raksturīknes A izsvērtā trokšņa parametru tipiskās vērtības ir šādas.			
Trokšņa spiediena līmenis	dB(A)	82,5	82,6
Trokšņa jaudas līmenis	dB(A)	93,5	96,0
Izkliede K	dB	= 1,5	= 1,5
Nēsājiet ausu aizsargus!			
Kopējā svārstību paātrinājuma vērtība a_h (vektoru summa trijos virzienos) un izkliede K ir noteikta atbilstoši standartam EN 50636-2-91:			
Svārstību paātrinājuma vērtība a_h	m/s ²	3,5	4,4
Izkliede K	m/s ²	= 1,5	= 1,5

Atbilstības deklarācija

		Griezējauklas spole	Naži
Mēs ar pilnu atbildību paziņojam, ka sadaļā Tehniskie parametri aprakstītais izstrādājums atbilst visiem direktīvās 2011/65/ES, kā arī līdz 2016. gada 19. aprīlim direktīvā 2004/108/EK un no 2016. gada 20. aprīļa direktīvās 2014/30/ES, 2006/42/EK, 2000/14/EK un to labojumos ietvertajiem saistošajiem noteikumiem, kā arī šādiem standartiem: EN 60335-1, EN 50636-2-91, EN 50581.			
Direktīva 2000/14/EK: garantētais trokšņa jaudas līmenis ir:	dB(A)	96,0	98,0
Atbilstība ir noteikta saskaņā ar pielikumu VI.			

Izstrādājuma kategorija: 33

Pārbaudes vieta:
DEKRA Certification B.V.
Meander 1051
6825 MJ Arnhem
Netherlands
Nr. 0344

Tehniskā lieta (2006/42/EK, 2000/14/EK) no:
Bosch Lawn and Garden Ltd., PT-HG/ENS-PA2,
Stowmarket, Suffolk IP14 1EY, England

Henk Becker Helmut Heinzelmann
Executive Vice President Head of Product Certification
Engineering PT/ETM9

 i.v. K. W. L.

Robert Bosch GmbH, Power Tools Division
70764 Leinfelden-Echterdingen, GERMANY
07.12.2015

Montāža un lietošana

- ▶ **Nepievienojiet dārza instrumentu elektrotīkla kontaktligzdai, pirms tas nav pilnīgi samontēts.**
- ▶ **Pēc kombinētā trimera-krūmgrieža izslēgšanas tā griezējgalva vēl dažas sekundes turpina rotēt. Pirms dārza instrumenta atkārtotas ieslēgšanas nogaidiet, līdz apstājas tā griezējgalva.**

- ▶ **Neieslēdziet instrumentu drīz pēc tā izslēgšanas.**
- ▶ **Nomainot griezējgalvu, attīriet to no pielipušās zāles.**
- ▶ **Dārza instrumentā ieteicams izmantot firmas Bosch ieteiktos griezējelementus. Izmantojot citus griezējelementus, var samazināties dārza instrumenta darbība.**

Daļu numerācija atbilst numuriem attēlos, kas sniegti ilustratīvajās lappusēs.

Darbība un tās mērķis	Attēls	Lappuse
Piegādes komplekts	1	248
Aizsargpārsega montāža	2	249
Kāta sastiprināšana	3	249
Griezējasmens montāža	4	250
Griezējauklas spoles montāža un griezējauklas iestiprināšana	5	251
Atsitienu aizsargierīces montāža/ Lietošanas norādījums labrociem	6	252
Atsitienu aizsargierīces montāža/ Lietošanas norādījums kreijiem	7	252
Plecu siksnas nostiprināšana Roktura garuma regulēšana	8	253

220 | Latviešu

Darbība un tās mērķis	Attēls	Lappuse
Pagarinātājkabeļa nostiprināšana	9	253
Ieslēgšana un izslēgšana	10	254
Norādījumi darbam	11	254
Tīrīšana	12	255
Griezējaukļas uzglabāšana	13	256
Piederumu izvēle	14	256

Norādījumi darbam

Pielietojums	Griezējinstrumenti
Krūmu apgriešana	Griezējasmens
Jaunaudžu apgriešana	Griezējasmens
Augu applāšana un retināšana	Griezējaukļas spole
Nezāļu apgriešana	Griezējaukļas spole/ Griezējasmens
Garas zāles applāšana	Griezējaukļas spole
Nātru apgriešana	Griezējaukļas spole/ Griezējasmens

Kūmjūzmeklēšana



Pazīme	Iespējamais cēlonis	Novēršana
Dārza instruments nedarbojas	Elektrotīklā nav sprieguma	Pārbaudiet elektrotīklu un ieslēdziet spriegumu
	Ir bojāta kontaktligzda	Izmantojiet citu kontaktligzdu
	Ir bojāts pagarinātājkabelis	Pārbaudiet kabeli un nomainiet, ja tas ir bojāts
	Ir pārdedzis drošinātājs	Nomainiet drošinātāju
	Ir nostrādājusi aizsardzība pret pārslodzi	Nogaidiet, līdz dārza instruments ir atdzisis, un no jauna to iedarbiniet
Dārza instruments darbojas ar pārtraukumiem	Ir bojāts pagarinātājkabelis	Pārbaudiet kabeli un nomainiet, ja tas ir bojāts
	Ir bojāti dārza instrumenta iekšējie savienojumi	Griezieties remonta darbnīcā
Dārza instruments neveic applāšanu	Ir bojāts griezējasmens vai griezējaukļa	Nomainiet griezējasmēni vai griezējaukļu (vienmēr uzvelciet dārznieka aizsargcimdus)
Dārza instruments stipri vibrē	Ir bojāts griezējasmens	Nomainiet griezējasmēni (vienmēr uzvelciet dārznieka aizsargcimdus)
	Ir atšķetinājies griezējaukļa	Nomainiet griezējaukļu
	Ir netīra griezējgalva ar griezējaukļu	Iztīriet piespiedējdiska gropi
	Ir vaļņgriezējasmens uzgrieznis	Pievelciet griezējasmens uzgriezni ar griezes momentu mit 20 Nm, sekojot, lai būtu centrēts griezējasmens, piespiedējdisks un piespiedējapplāksne (vienmēr uzvelciet dārznieka aizsargcimdus)
Slikta apgriešanas kvalitāte, tiek atstāti gari augu stumbri	Zāle ir pārāk gara vai pārāk bieza	Ja zāle ir pārāk gara, apgrieziet to vairākos paņēmienos Ja zāle ir pārāk bieza, samaziniet apgriešanas platumu
	Griezējasmens ir neass	Apgrieziet vai nomainiet griezējasmēni
	Griezējasmens ir iestrēdzis	Pārbaudiet telpu zem dārza instrumenta un vajadzības gadījumā izbrīvējiet griezējasmēni (vienmēr uzvelciet dārznieka aizsargcimdus)
	Ir netīra griezējgalva ar griezējaukļu	Iztīriet piespiedējdiska gropi

Pazīme	Iespējamais cēlonis	Novēršana
Nevar atskrūvēt griezējasmens uzgriezni	Ir bojāta uzgriežņa vai vārpstas vitne Nav pareizi ievietots fiksējošais stienītis	Lai atvieglotu uzgriežņa noskrūvēšanu, ieeļļojiet vārpstu Griežot vārpstu, no jauna iebīdīet fiksējošo stienīti un to nedaudz piespiediet
Griezējasmens negriežas	Griezējasmens ir iestrēdzis Ir vaļīgs griezējasmens uzgrieznis Zāle ir pārāk gara vai pārāk bieza	Pārbaudiet telpu zem dārza instrumenta un vajadzības gadījumā izbrīvējiet griezējasmeni (vienmēr uzvelciet dārznieka aizsargcimdus) Pievelciet griezējasmens uzgriezni, sekojot, lai tiktu centrēts griezējasmens, disks un spiedpaplāksne. (vienmēr uzvelciet dārznieka aizsargcimdus) (attēls 3) Ja zāle ir pārāk gara, apgrieziet to vairākos paņēmienos Ja zāle ir pārāk bieza, samaziniet apgriešanas platumu
Ir pārāk maza apgriešanas jauda	Ir piesērējis aizsargpārsegs Griezējasmens ir neass Nav griezējauklas Dzinēja jauda ir nepietiekama	Iztīriet aizsargpārsega iekšpusi Apgrieziet vai nomainiet griezējasmeni Iestipriniet griezējauklu Noņemiet griezējmezglu kopā ar disku un iztīriet diska gropi

Ja, veicot tabulā norādītos pasākumus, kļūmi neizdodas novērst, griezieties tuvākajā tirdzniecības vietā.

Klientu konsultāciju dienests un konsultācijas par lietošanu

www.bosch-garden.com

Pieprasot konsultācijas un pasūtot rezerves daļas, lūdzam noteikti paziņot desmitzīmju pasūtījuma numuru, kas norādīts uz dārza instrumenta marķējuma plāksnītes.

Latvijas Republika

Robert Bosch SIA
Bosch elektroinstrumentu servisa centrs
Mūkusalas ielā 97
LV-1004 Rīga
Tālr.: 67146262
Telefakss: 67146263
E-pasts: service-pt@lv.bosch.com

Atbrīvošanās no nolietotajiem izstrādājumiem

Neizmetiet dārza instrumentu sadzīves atkritumu tvērtņē!

Tikai ES valstīm



Saskaņā ar Eiropas Savienības direktīvu 2012/19/ES par nolietotajām elektriskajām un elektroniskajām ierīcēm un šīs direktīvas atspoguļojumiem nacionālajā likumdošanā, lietošanai nederīgās elektriskās un elektroniskās ierīces jāsavāc atsevišķi un jānogādā otrreizējai pārstrādei apkārtējai videi nekaitīgā veidā.

Tiesības uz izmaiņām tiek saglabātas.

Lietuviškai

Saugos nuorodos

Ant sodo priežiūros įrankio pavaizduot simboli paaškinimas



Bendrasis įspėjimas apie pavojų.



Atidžiai perskaitykite šią naudojimo instrukciją.



Saugokite, kad netoli esančių žmonių nesužalotų išmetamos dalelės.



Įspėjimas: Kai su sodo priežiūros prietaisu dirbama, laikykitės nuo jo saugaus atstumo.



Pjaudami turėkite omenyje, kad gali įvykti atotranka.

222 | Lietuviškai



Prieš pradėdami sodo priežiūros įrankio reguliavimo ar valymo darbus arba palikdami sodo priežiūros įrankį ilgesnį laiką be priežiūros, taip pat jei susipainiojo arba buvo pažeistas maitinimo laidas, iš kištukinio lizdo ištraukite kištuką.



Dirbkite su klausos apsaugos priemonėmis ir apsauginiais akiniais.



Dėvėkite apsauginį šalną.



Mūvėkite apsauginėmis pirštinėmis.



Avėkite saugią avalynę.



Nenaudokite sodo priežiūros įrankio, kai lyja, ir nepalikite jo lyjant lauke.

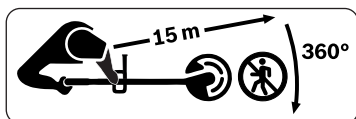

Stebėkite, kad išsviedžiami objektai nesužalotų kitų asmenų. Pasirūpinkite, kad naudojant įrankį netoli esantys žmonės būtų saugiu atstumu nuo sodo priežiūros įrankio.

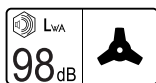

Pagal A skalę išmatuotas gaminio su sumontuota geležte triukšmo lygis tipiniu atveju siekia.



Pagal A skalę išmatuotas gaminio su sumontuota rite triukšmo lygis tipiniu atveju siekia.

Bendrosios darbo su elektriniais įrankiais saugos nuorodos

⚠️ ĮSPĖJIMAS Perskaitykite visas saugos nuorodas ir reikalavimus.

Nesilaikant saugos nuorodų ir reikalavimų gali trenkti elektros smūgis, kilti gaisras, galima susižaloti ir sužaloti kitus asmenis.

Išsaugokite visas saugos nuorodas ir reikalavimus, kad ir ateityje galėtumėte jais pasinaudoti.

- ▶ Prieš kiekvieną naudojimą patikrinkite maitinimo ar ilginamąjį laidą, ar jis nepažeistas ir ar nėra senėjimo požymių. Jei laidas naudojant pažeidžiamas, nedelsdami iš kištukinio lizdo ištraukite kištuką. **LAIDO NELIESKITE, KOL NEIŠTRAUKSITE KIŠTUKO IŠ LIZDO.** Nedirbkite su sodo priežiūros įrankiu, jei laidas pažeistas arba susidėvėjęs.
- ▶ Jei reikia pakeisti maitinimo laidą, kad neiškiltų pavojus saugumui, tai turi atlikti gamintojas, jo įgalioto klientų aptarnavimo skyriaus specialistai arba reikiamą kvalifikaciją turintis personalas.
- ▶ Prieš naudodami, apžiūrėkite, ar nėra žymių pažeidimų. Tokią patikrą taip pat reikia atlikti, jei sodo priežiūros įrankis nukrenta arba yra stipriai sutrenkiamas.
- ▶ **Saugumui užtikrinti patariama naudoti nuotėkio srovės jungiklį (RCD), kurio maksimali nuotėkio srovė yra 30 mA. Šis nuotėkio srovės jungiklis turi būti tikrinamas prieš kiekvieną naudojimą.**

- ▶ Pasirūpinkite, kad ventiliacinės angos visada būtų švarios.

Naudojimas

- ▶ Montuodami sodo priežiūros įrankį, vadovaukitės paveikslėliais. Išmontavimas vyksta atbuline eilės tvarka.
- ▶ Prieš pradėdami naudoti, nuimkite peilių apsauginį dėklą.
- ▶ Sodo priežiūros įrankio nenaudokite sienoms pjauti.
- ▶ Niekada neleiskite sodo priežiūros įrankiu naudotis vaikams arba su šia instrukcija nesusipažinusiems asmenims. Nacionalinėse direktyvose gali būti numatyti tokių prietaisų naudotojų amžiaus apribojimai. Kai su sodo priežiūros įrankiu nedirbate, laikykite jį vaikams nepasiekiamoje vietoje.
- ▶ Šis sodo priežiūros įrankis nėra skirtas, kad juo dirbtų asmenys (įskaitant ir vaikus) su fizinėmis, jutiminėmis ar dvasinėmis negaliomis arba asmenys, kuriems trūksta patirties arba žinių, nebent juos prižiūri už jų saugumą atsakingas asmuo arba iš atsakingo asmens jie gauna nurodymus, kaip dirbti su sodo priežiūros įrankiu. Vaikus reikia prižiūrėti, kad jie su sodo priežiūros įrankiu nežaistų.
- ▶ Niekada nenaudokite sodo priežiūros įrankio, jei arti yra žmonių, ypač vaikų, ar naminių gyvūnų.
- ▶ Naudotojas ar dirbantysis yra atsakingas už nelaimingus atsitikimus ir žmonėms ar jų nuosavybei padarytą žalą.
- ▶ Dėvėkite ilgą, tvirtą medžiagos kelnes, atsparią avalynę ir pirštines. Nedėvėkite plačių drabužių, papuošalų, trumpų kelnių, sandalų ir niekada nedirbkite basomis.
- ▶ Rūpestingai patikrinkite plotą, kuriame dirbsite, ir pašalinkite akmenis, vielas, kaulus bei kitokius pašalinius daiktus.
- ▶ Nedirbkite sodo priežiūros įrankiu tose vietose, kuriose yra maitinimo kabelių.
- ▶ Prieš pradėdami naudoti įrankį, visada patikrinkite, ar nesusidėvėjęs ir nepažeistas peilis bei peilio veržlė. Susidėvėjusius ir pažeistus peilius ir peilių veržles visuomet keiskite iškart visus, kad nesusidarytų disbalansas.
- ▶ Pjaukite tik dienos šviesoje arba esant geram dirbtiniam apšvietimui.
- ▶ Esant blogoms oro sąlygoms, ypač artėjant audrai, sodo priežiūros įrankiu nedirbkite.
- ▶ Šlapią žolę/krūmus sodo priežiūros įrankiu pjaukite ypač atsargiai.
- ▶ Dirbdami su sodo priežiūros įrankiu tvirtai stovėkite; tik eikite, niekada nebėkite.
- ▶ Visada tvirtai stovėkite ir išlaikykite pusiausvyrą. Nepervertinkite savo galimybių.
- ▶ Dirbdami su sodo priežiūros įrankiu dėvėkite klausos apsaugos priemones ir apsauginius akinius.
- ▶ Dirbdami su sodo priežiūros įrankiu, dėvėkite ir apsauginius akinius, atitinkančius EN 166 standarto reikalavimus, ir klausos apsaugos priemones.

224 | Lietuviškai

- ▶ Niekada nenaudokite sodo priežiūros įrankio be apsauginių ar kitų gaubtų, apsaugų nuo atatrankos arba jei šie elementai pažeisti.
- ▶ Nenaudokite sodo priežiūros įrankio su peiliu arti maitinimo laido ar ilginamųjų laidų.
- ▶ Kaskart prieš pradėdami naudoti sodo priežiūros įrankį ir po naudojimosi juo, patikrinkite ar jis nesusidėvėjęs ir nepažeistas.
- ▶ Jei atsiranda triktis, vykdykite gedimų nustatymo skyriaus nurodymus.
- ▶ @ykus nelaimingam atsitikimui, mašiną pirmiausia atjunkite nuo elektros tinklo, o tada imkitės kitų priemonių.
- ▶ Nedirbkite su sodo priežiūros įrankiu, jei esate pavargę ar sergate, vartojote alkoholio, narkotikų ar medikamentų.
- ▶ **Dirbti šlaituose gali būti pavojinga.**
 - Sodo priežiūros įrankiu nedirbkite ypač stačiuose šlaituose.
 - Aeruodami nuožulnioje vietoje ar šlapią žolę, visada atsargiai eikite.
 - Nuožulniose vietose sodo priežiūros įrankiu visada pjaukite tik skersai šlaito ir niekada nepjaukite aukštyn – žemyn.
 - Keisdami kryptį šlaituose būkite ypač atsargūs.
- ▶ Rankas ir kojas, ypač – įjungdami variklį, laikykite toliau nuo pjovimo įrankio.
- ▶ Prieš transportuodami sodo priežiūros įrankį iš darbo vietos ar į darbo vietą, jį išjunkite.
- ▶ Sodo priežiūros įrankį išjunkite ir iš kištukinio lizdo ištraukite kištuką:
 - visada, kai paliekate sodo priežiūros įrankį be priežiūros,
 - prieš šalindami įstrigusias kliūtis,
 - jei susipainiojo maitinimo laidas,
 - prieš keisdami pjovimo mechanizmą,
 - kai sodo priežiūros įrankį tikrinatė, valote arba reguliuojatė,
 - atsitrenkę kliūtį. Nedelsdami patikrinkite, ar sodo priežiūros įrankis nepažeistas ir, jei reikia, kreipkitės į specialistus dėl remonto,
 - jei sodo priežiūros įrankis pradeda nejprastai vibruoti (nedelsdami patikrinkite).
- ▶ Prieš prisiliedami prie besisukančių pjovimo elementų, palaukite, kol jie visiškai sustos. Išjungus sodo priežiūros įrankio variklį, pjovimo elementai dar kurį laiką sukasi ir gali sužeisti.
- ▶ **Nedarykite joki sodo priežiūros įrankio pakeitim .** Neleistinai pakeistas sodo priežiūros įrankis gali būti mažiau saugus, skleisti didesnį triukšmą ir vibraciją.
- ▶ Sodo priežiūros įrankį laikykite saugioje, sausoje, vaikams neprieinamoje vietoje. Ant sodo priežiūros įrankio nedėkite jokių daiktų.
- ▶ **Naudokite tik Bosch sodo priežiūros įranki papildomą įrangą, kurią su šiuo prietaisu rekomenduojama naudoti ir kuri šiam prietaisui yra aprobuota. (žr. pav. 14)**

- ▶ Dirbantysis, ilgai naudojantis sodo priežiūros įrankį (ir kitas mašinas), yra veikiamas vibracijos, kuri gali sukelti Reino ligą ir riešo kanalo sindromą.
- ▶ Esant šiems susirgimams, sutrinka plaštakų temperatūros reguliacija ir jautrumas, gali pasireikšti nejautra ar skausmingas degimas, nervų ir kraujotakos sistemos sutrikimai ir nekrozės.
- ▶ Pastebėję simptomų, kuriuos galima sukelti vibracija, kreipkitės į gydytoją. Susirgimų simptomai: tirpimas, nejautra, niežėjimas, bėdymas, skausmas, jėgos praradimas, odos spalvos ar būklės pakitimas. Šie simptomai dažniausia pasireiškia rankų pirštuose, plaštakose, riešo sąnariuose.
- ▶ Sodo priežiūros įrankį naudokite tik su tinkama galvute. Sodo priežiūros įrankį visada laikykite už priekinės ir užpakalinės rankenų; jei reikia, trumpinkite darbo laiką.
- ▶ Sodo priežiūros įrankio peiliui netikėtai pataikius į kietą daiktą, taip pat karpant krūmus ir krūmynus, tikėtina atatranka. Stenkitės sumažinti atatrankos poveikį.
- ▶ Šis sodo priežiūros įrankis sukonstruotas naudoti su pečių diržu. Diržą sureguliuokite taip, kad įrankis būtų gerai subalansuotas. Tada darbas su prietaisu mažiau vargins.
- ▶ Transportuodami arba padėdami įrankį, ant peilio visada uždėkite tinkamą apsaugą.
- ▶ Elektros tiekimo laidą laikykite taip, kad jis nesiliestų su pjovimo įrankiu.

Techninė priežiūra

- ▶ **Kai atliekate darbus netoli aštri peili , visada mūvėkite apsauginėmis pirštinėmis.**
- ▶ **Kad užtikrintumėte ilgą ir patikimą įrankio naudojimą, reguliariai atlikite žemiau nurodytus techninės priežiūros darbus:**
 - ▶ Patikrinkite, ar gerai priveržtos visos veržlės, sraigčiai ir varžtai, kad būtų užtikrinta, jog sodo priežiūros įrankis yra saugus naudoti. Tuo tikslu naudokite kartu pateiktą įrankį.
 - ▶ Patikrinkite sodo priežiūros įrankį ir dėl saugumo pakeiskite susidėvėjusias ir pažeistas dalis.
 - ▶ **sitikinkite, kad keičiamos dalys yra aprobuotos Bosch.**
 - ▶ Sodo priežiūros įrankį remontuoti patikėkite tik įgaliotų Bosch įrankių dirbtuvių specialistams.
 - ▶ **Prieš transportuodami ir prieš padėdami sandėliuoti įsitikinkite, kad sodo priežiūros įrankis švarus ir jame nėra likučių . Šei reikia, nuvalykite minkštu sausu šepetiu.**
 - ▶ Pašalinkite tarp pjaunamosios galvutės ir apsauginio gaubto susikaupusias apnašas. Taupant vietą, sandėliavimui sodo priežiūros įrankį galima išardyti, atskiriant kotą. (žr. 3 pav.)

Elektrosauga

- ▶ **Dėmesio! Prieš pradėdami techninės priežiūros ar remonto darbus, sodo priežiūros įrankį išjunkite ir ištraukite kištuką. Tą patį būtina padaryti, jei buvo pažeistas, įpjautas ar susipainiojo maitinimo laidas.**

226 | Lietuviškai

Jūsų sodo priežiūros įrankis yra su apsaugine izoliacija, jo įžeminti nereikia. Darbinė įtampa yra 230 V AC, 50 Hz (ne ES šalyse 220 V). Naudoti tik aprobuotus ilginamuosius laidus. Informacijos galite gauti įgaliojame klientų aptarnavimo skyriuje.

Saugumui užtikrinti patariama naudoti nuotėkio srovės jungiklį (RCD), kurio maksimali nuotėkio srovė yra 30 mA. Šis nuotėkio srovės jungiklis turi būti tikrinamas prieš kiekvieną naudojimą.

Maitinimo laidą laikykite toliau nuo judžių dalių ir saugokite maitinimo laidą nuo pažeidimų, kad išvengtumėte sąlyčio su įtampingomis dalimis.

Reguliariai reikia tikrinti, ar nėra jungiamojo laido pažeidimo požymių; jį leidžiama naudoti tik nepriekaištingos būklės.

Jei jungiamasis laidas yra pažeistas, jis turi būti sutaisytas įgaliojose Bosch remonto dirbtuvėse.

Leidžiama naudoti tik H05VV-F arba H05RN-F tipo ilginamuosius laidus.







Nuorodos gaminiams, kurie parduodami **ne DB**:

D MESIO: siekiant užtikrinti jūsų saugumą reikia, kad prie sodo priežiūros įrankio pritvirtintas kištukas būtų sujungtas su ilginamuoju laidu. Ilginamojo laido jungtis turi būti apsaugota nuo aptaškymo, pagaminta iš gumos arba aptraukta guma. Ilginamasis laidas turi būti su laido įtempimo sumažinimo įtaisu.

Simboliai

Kad skaitydami suprastumėte naudojimo instrukciją, svarbu žinoti žemiau pateiktų simbolių reikšmę. Prašome įsiminti

simbolius ir jų reikšmes. Teisingai suprasdami simbolius galėsite geriau ir saugiau naudotis sodo priežiūros įrankiu.

Simbolis	Reikšmė
	Judėjimo kryptis
	Reakcijos jėgos kryptis
	Įjungimas
	Išjungimas
	Papildoma įranga ir atsarginės dalys
	Šalinimas

Elektrinio įrankio paskirtis

Mašina skirta nedideliems kerams ir krūmams šalinti, jauniems augalams plauti, karpyti ir retinti, piktžolėms šalinti, taip pat aukštai žolei ir dilgėlėms sode prie namo ir laisvalaikio sode pjauti.

Techniniai duomenys

oliapjovė-trimeris		AFS 23-37
Gaminio numeris		3 600 HA9
Nominali naudojamoji galia	W	950
Tuščiosios eigos sūkių skaičius		
Peilis	min ⁻¹	7000
Vielutės ritė	min ⁻¹	6000
Ritės pjovimo juostos plotis	cm	37
Peilio pjovimo juostos plotis	cm	23
Vielutės skersmuo	mm	3,5
Vielutės tipas		suvyta
Peilio tipas		3-ašmenis
Reguliuojama rankena		TAIP
Svoris pagal EPTA-Procedure 01:2014	kg	5,2
Apsaugos klasė		□ / II
Serijos numeris		žr. firminėje lentelėje ant sodo priežiūros įrankio

Duomenys galioja tik tada, kai nominalioji įtampa [U] 230 V. Jei įtampa kitokia arba jei naudojamas specialus, tam tikrai šaliai gaminamas modelis, šie duomenys gali skirtis.

Prašome atkreipti dėmesį į jūsų sodo priežiūros įrankio firminėje lentelėje nurodytą gaminio numerį. Kai kurių sodo priežiūros įrankių prekybiniai pavadinimai gali skirtis.

Informacija apie triukšmą ir vibraciją

Triukšmo emisijos vertės nustatytos pagal EN 50636-2-91.

		Vielutės ritė	Peilis
Pagal A skalę išmatuotas prietaiso triukšmo lygis tipiniu atveju siekia:			
Garso slėgio lygis	dB(A)	82,5	82,6
Garso galios lygis	dB(A)	93,5	96,0
Paklaida K	dB	=1,5	=1,5
Dirbkite su klausos apsaugos priemonėmis!			
Vibracijų bendrosios vertės a_h (trijų krypčių atstojamasis vektorius) ir neapibrėžtis K			
nustatytos pagal EN 50636-2-91:			
Vibracijų spinduliuotės vertė a_h	m/s ²	3,5	4,4
Neapibrėžtis K	m/s ²	=1,5	=1,5

Atitikties deklaracija

		Vielutės ritė	Peilis
Atsakingai pareiškiame, kad skyriuje Techniniai duomenys aprašytas gaminytis atitinka privalomus Direktyvų 2011/65/ES, iki 2016 balandžio 19 d.: 2004/108/EB, nuo 2016 balandžio 20 d.: 2014/30/ES, 2006/42/EB, 2000/14/EB reikalavimus ir jų pakeitimus bei šiuos standartus: EN 60335-1, EN 50636-2-91, EN 50581.			
2000/14/EB: garantuotas garso galios lygis:	dB(A)	96,0	98,0
Atitikties įvertinimas atliktas pagal priedą VI.			

Produkto kategorija: 33

Notifikuota įstaiga:
DEKRA Certification B.V.
Meander 1051
6825 MJ Arnhem
Netherlands
Nr. 0344

Techninė byla (2006/42/EB, 2000/14/EB) laikoma:
Bosch Lawn and Garden Ltd., PT-HG/ENS-PA2,
Stowmarket, Suffolk IP14 1EY, England

Henk Becker Helmut Heinzelmann
Executive Vice President Head of Product Certification
Engineering PT/ETM9

 i.v. K. W. L.

Robert Bosch GmbH, Power Tools Division
70764 Leinfelden-Echterdingen, GERMANY
07.12.2015

Montavimas ir naudojimas

- ▶ **Neprijunkite sodo priežiūros įrankio prie kištukinio lizdo, kol jis nėra visiškai sumontuotas.**
- ▶ **oliapjovę-trimerį išjungus pjaunamoji galvutė dar kelias sekundes sukasi. Prieš įjungdami žoliapjovę-trimerį iš naujo, palaukite, kol pjaunamoji galvutė sustos.**
- ▶ **Nejunginėkite prietaiso dažnai, t.y. neįjunkite ir neišjunkite trumpais intervalais.**
- ▶ **Kai keičiate pjaunamąją galvutę, nuo jos nuvalykite žolės likučius.**

▶ Rekomenduojama naudoti Bosch aprobuotus pjovimo elementus. Naudojant kitokius pjovimo elementus, pjovimo rezultatas gali būti kitoks, nei tikimasi.

Numeriai susiję su paveikslėliais, pateiktais iliustracijų puslapiuose.

Veiksmas	Pav.	Puslapis
Tiekiamas komplektas	1	248
Apsauginio gaubto montavimas	2	249
Koto sujungimas	3	249
Peilio montavimas	4	250
Vielutės ritės ir vielutės montavimas	5	251
Apsaugo nuo atatranks montavimas/ Naudojimo nuoroda dešiniarankiams	6	252
Apsaugo nuo atatranks montavimas/ Naudojimo nuoroda kairiarankiams	7	252
Pečių diržo montavimas		
Rankenos ilgio nustatymas	8	253
Ilginoamojo laido prijungimas	9	253
Įjungimas arba išjungimas	10	254
Darbo nuorodos	11	254
Valymas	12	255
Pjaunamosios vielutės sandėliavimas	13	256
Papildomos įrangos pasirinkimas	14	256

228 | Lietuviškai

Darbo nuorodos

Darbo sritis	Pjovimo įrankis	Darbo sritis	Pjovimo įrankis
Krūmynų ir kerų šalinimas	Peilis	Karpymas/retinimas	Vielutės ritė
Jaunų augalų pjovimas	Peilis	Piktžolių šalinimas	Vielutės ritė/peilis
		Aukštos žolės pjovimas	Vielutės ritė
		Dilgėlių šalinimas	Vielutės ritė/peilis

Gedim nustatymas

Požymiai	Galima priežastis	Pašalinimas
Sodo priežiūros įrankis neveikia	Nėra tinklo įtampos	Patikrinkite ir įjunkite
	Pažeistas kištukinis lizdas	Naudokitės kitu kištukiniu lizdu
	Pažeistas ilginamasis laidas	Patikrinkite laidą ir, jei pažeistas, pakeiskite
	Suveikė saugiklis	Pakeiskite saugiklį
Sodo priežiūros įrankis veikia su pertrūkiais	Suveikė apsauga nuo per didelės apkrovos	Palaukite, kol sodo priežiūros įrankis atvės, ir įjunkite iš naujo
	Pažeistas ilginamasis laidas	Patikrinkite laidą ir, jei pažeistas, pakeiskite Kreipkitės į remonto dirbtuves
Sodo priežiūros įrankis veikia su pertrūkiais	Pažeisti vidiniai sodo priežiūros įrankio laidai	Kreipkitės į remonto dirbtuves
	Pažeistas peili/vielutė	Peilio/vielutės keitimas (visada mėvėkite sodininko pirštinėmis)
Sodo priežiūros įrankis nepjauna	Pažeistas peilis	Pakeiskite peilį (visada mėvėkite sodininko pirštinėmis)
Padidėjusios vibracijos	Nutrūko pjaunamoji vielutė	Pakeiskite pjaunamąją vielutę
	Užteršta pjaunamoji galvutė su vielute	Išvalykite galvutėje esantį griovelį
	Atsilaisvinusi peilio veržlė	Priveržkite peilio veržlę 20 Nm; atkreipkite dėmesį, kad peilis, galvutė ir prispaudžiamoji poveržlė turi būti sumontuoti įcentrinai. (visada mėvėkite sodininko pirštinėmis)
Blogas pjovimo rezultatas, lieka stagarai	Per aukšta, per tanki žolė	Per aukšta žolė: pjaukite etapais Per tanki žolė: kiekvieną pjovimo operaciją atlikite mažesniu pjovimo pločiu
	Atšipęs peilis	Pasukite arba pakeiskite peilį
	Peilis užsikimšęs	Patikrinkite sodo priežiūros įrankio apatinę pusę ir, jei yra kamštis, jį pašalinkite (visada mėvėkite sodininko pirštinėmis)
	Užteršta pjaunamoji galvutė su vielute	Išvalykite galvutėje esantį griovelį
Nepavyksta atsukti peilio veržlės	Pažeistas veržlės arba veleno sriegis	Kad būtų lengviau atsukti, patepkite veleną
	Netinkamai įstatytas fiksuojamasis kaištis	Iš naujo įstatykite fiksuojamąjį kaištį ir, sukdami veleną, šiek tiek jį paspauskite vidun

Požymiai	Galima priežastis	Pašalinimas
Peilis nesisuka	Peilis užsikimšęs	Patikrinkite sodo priežiūros įrankio apatinę pusę ir, jei yra kamštis, jį pašalinkite (visada mūvėkite sodininko pirštines)
	Atsilaisvinusi peilio veržlė	Priveržkite peilio veržlę; atkreipkite dėmesį, kad peilis, galvutė ir prispaudžiamoji poveržlė turi būti sumontuoti įcentrinti. (visada mūvėkite sodininko pirštines) (žr. 3 pav.)
	Per aukšta, per tanki žolė	Per aukšta žolė: pjaukite etapais Per tanki žolė: kiekvieną pjovimo operaciją atlikite mažesniu pjovimo pločiu
Mažas pjovimo našumas	Užterštas apsauginis gaubtas	Išvalykite apsauginio gaubto vidų
	Atšipęs peilis	Pasukite arba pakeiskite peilį
	Nėra pjaunamosios vielutės	Įdėkite pjaunamąją vielutę
	Maža variklio galia	Išimkite pjovimo įrankį su galvute ir išvalykite galvutėje esantį griovelį

Jeį naudojantis gedimų nustatymo lentelė problemos pašalinti nepavyko, pirmiausia prašome kreiptis į savo prekybos atstovą.

Klient aptarnavimo skyrius ir naudotojų konsultavimo tarnyba

www.bosch-garden.com

Ieškant informacijos ir užsakant atsargines dalis būtina nurodyti sodo priežiūros įrankio dešimtženklį numerį, esantį firminėje lentelėje.

Lietuva

Bosch įrankių servisas
Informacijos tarnyba: (037) 713350
Įrankių remontas: (037) 713352
Faksas: (037) 713354
El. paštas: service-pt@lv.bosch.com

Šalinimas

Nemeskite sodo priežiūros įrankių į buitinių atliekų konteinerius!

Tik ES šalims:



Pagal Europos direktyvą 2012/19/ES dėl elektros ir elektroninės įrangos atliekų ir šios direktyvos perkėlimo į nacionalinę teisę aktus, naudoti nebetinkami elektroniniai ir elektroniniai įrankiai turi būti surenkami atskirai ir perdirbami aplinkai nekenksmingu būdu.

Galimi pakeitimai.

الأعراض	السبب المحتمل	الحل
صفحة القص لا تدور	صفحة القص مكتظة بالترسبات	افحص الجانب السفلي بجهاز الحديقة وأزل البقايا عند الضرورة (ارتد قفازات الحداثق دائما)
	صامولة صفحة القص منحلة	شد صامولة صفحة القص، احرص على تركيب صفحة القص وصحن السير وقرص الضغط بشكل مركزي (ارتد قفازات الحداثق دائما) (راجع الصورة 3)
	الأعشاب شديدة الارتفاع والكثافة	الأعشاب شديدة الارتفاع: قص على مراحل الأعشاب شديدة الكثافة: قلل عرض القص بكل مرحلة قص
أداء القص رديء	غطاء الوقاية متسخ	نظف غطاء الوقاية من الداخل
	صفحة القص كليلية	افتل/استبدل صفحة القص
	خيطة الجرز غير متوفر	لقم خيط الجرز
	قدرة أداء المحرك رديئة	فك عدة القص مع صحن السير ونظف المز بصحن السير

إن لم تستطيع أن تحل المشكلة بالاستعانة بقائمة البحث عن الأخطاء، فيرجى التوجه إلى تاجرك أولا.

مصر

يونيمار
رقم 20 مركز الخدمات
التجمع الاول - القاهرة الجديدة - مصر
الهاتف: 2 02 224 78072 - 73 / + 2 02 224 76091 - 95
لفاكس: 2 022 2478075
البريد الالكتروني: boschegypt@unimaregypt.com

التخلص من العدة الكهربائية

لا ترمم أجهزة الحديقة في النفايات المنزلية!

لدول الاتحاد الأوروبي فقط:

حسب التوجيه الأوروبي 2012/19/EU بصدد الأجهزة الكهربائية والالكترونية القديمة وتطبيقه على الأحكام المحلية، يجب أن يتم جمع الأجهزة الكهربائية والالكترونية القديمة الغير صالحة للاستعمال على انفراد ليتم التخلص منها بطريقة منصفة بالبيئة عن طريق التدوير.



نحتفظ بحق إدخال التعديلات.

خدمة الزبائن ومشورة الاستخدام

www.bosch-garden.com

يرجى ذكر رقم الصنف بالمراتب العشر حسب لائحة طراز جهاز الحديقة بشكل ضروري عند الاستشارة وعند إرسال طلبيات قطع الغيار.

يرجى التوجه إلى التاجر المختص بما يتعلّق بأمر الضمان والتصليح وتأمين قطع الغيار.

المغرب

اوتبرو
ر3، زنقة الملازم محمد محروض
الدار البيضاء - 20300 - المغرب
الهاتف: + 212 (0) 522 400 615 / + 212 (0) 522 400 409
البريد الالكتروني: service@outipro.ma

الجزائر

سيستال
المنطقة الصناعية احدادن
بجاية 06000 - الجزائر
الهاتف: + 213 (0) 982 400 992
الفاكس: + 213 (0) 34201569
البريد الالكتروني: sav@siestal-dz.com

تونس

صوتال
م.ص. المجمع سان كوبان رقم 99 - 99
2014. مكرين رياض تونس
الهاتف: + 216 71 428 770
الفاكس: + 216 71 354 175
البريد الالكتروني: sotel2@planet.tn

ملاحظات عمل

عدد القص	مجال الاستخدام
ليفة الخيط/ صفحة القص	إزالة الأعشاب الضارة
ليفة الخيط	قص المشائش الطويلة
ليفة الخيط/ صفحة القص	إزالة نبات القرص

عدد القص	مجال الاستخدام
صفحة القص	إزالة الشجيرات/الأحراش
صفحة القص	قص النباتات الفتية
ليفة الخيط	القص للتقصير/التخفيف

البحث عن الأخطاء



الأعراض	السبب المحتمل	الحل
جهاز الحديقة لا يعمل	لا يوجد جهد كهربائي	افحصه وشغله
	مقبس الشبكة الكهربائية تالف	استخدم مقبس آخر
	كبل التمديد تالف	افحص الكبل واستبدله إن كان تالف
	تم إطلاق المصهر	استبدل المصهر
	تم إطلاق واقية فرط التحميل	اترك جهاز الحديقة ليبرد ثم شغله مرة أخرى
جهاز الحديقة يعمل بشكل متقطع	كبل التمديد تالف	افحص الكبل واستبدله إن كان تالف راجع خدمة الزبائن
جهاز الحديقة لا يقص	تلف بالكبلات الداخلية بجهاز الحديقة	راجع خدمة الزبائن
	تلف بصفحة القص/الخيط	استبدل صفحة القص/الخيط (ارتد قفازات الحداثق دائماً)
الاهتزازات شديدة	صفحة القص تالفة	استبدل صفحة القص (ارتد قفازات الحداثق دائماً)
	انقطاع خيط الجِّزِّ	استبدل خيط الجِّزِّ
	رأس جِّزِّ الخيط متسخ	نظف الحز بصحن السير
	صامولة صفحة القص منحلة	شد صامولة صفحة القص بعزم 20 نيوتن متر، احرص على تركيب صفحة القص وصحن السير وقرص الضغط بتمركز (ارتد قفازات الحداثق دائماً)
نتيجة القص رديئة وبقايا النباتات مازالت موجودة	الأعشاب شديدة الارتفاع والكثافة	الأعشاب شديدة الارتفاع: قص على مراحل الأعشاب شديدة الكثافة: قلل عرض القص بكل مرحلة قص
	صفحة القص كليلة	افتل/استبدل صفحة القص
	صفحة القص مكتظة بالترسبات	افحص الجانب السفلي بجهاز الحديقة وأزل البقايا عند الضرورة (ارتد قفازات الحداثق دائماً)
	رأس جِّزِّ الخيط متسخ	نظف الحز بصحن السير
لا يمكن فك صامولة صفحة القص	أسنان اللولبة بالعمود أو أسنان الصامولة تالفة	شحم أسنان المحور لتسهيل الفك
	مسمار الإقبال غير مركز بشكل صحيح	ركب مسمار الإقبال مرة أخرى واكبسه بخفة أثناء تدوير المحور

معلومات عن الضجيج والاهتزازات

سكاكين	لفيفة الخيط		قيم انبعاث الضوضاء محتسبة تبعا للمعيار EN 50636-2-91.
82,6	82,5	ديسبيل (A)	يبلغ مستوى ضجيج (نوع A) الجهاز عادة:
96,0	93,5	ديسبيل (A)	مستوى ضغط صوت
=1,5	=1,5	ديسبيل	مستوى قدرة صوت
			التفاوت K
			ارتد واقية سمع!
			تم حساب قيم الاهتزازات الاجمالية a_{H1} (مجموع المتجهات بثلاثة اتجاهات) والتفاوت K حسب EN 50636-2-91:
4,4	3,5	م/تا ²	قيمة انبعاث الاهتزاز a_{H1}
=1,5	=1,5	م/تا ²	التفاوت K

تصريح التوافق CE

سكاكين	لفيفة الخيط		
			نقر على مسؤوليتنا الخاصة أن المنتج المشروح تحت "المواصفات الفنية" متوافق مع جميع المقررات ذات الصلة الخاصة بالمواصفات 2011/65/EU، وحتى 19 أبريل 2016: 2004/108/EC و 2014/30/EU: 2016، و 2006/42/EC و 2000/14/EC بما في ذلك التعديلات التي طرأت عليها ومتوافق مع المعايير التالية: EN 50581، EN 50636-2-91، EN 60335-1، 2000/14/EC: مستوى قدرة الصوت المضمن: إجراءات تقييم التوافق حسب المرفق VI.
98,0	96,0	ديسبيل (A)	

◀ أزل ترسبات الأعشاب عن رأس القص عندما تستبدل رأس القص.

◀ ننصح باستخدام عناصر القص المرخصة من قبل شركة بوش. قد تختلف نتائج القص عند استخدام غيرها من عناصر القص.

يشير التزقيم إلى الرسوم على صفحات الصور.

الصفحة	الصورة	الهدف العمل
248	1	نطاق التوريد
249	2	تركيب غطاء الوفاية
249	3	تركيب الساق
250	4	تركيب صفيحة القص
251	5	تركيب لفيقة الخيط والخيط
252	6	تركيب واقية الصدمات الارتدادية/ ملاحظة استعمال لمستخدمي اليد اليمنى
252	7	تركيب واقية الصدمات الارتدادية/ ملاحظة استعمال للمستخدم الأيسر
253	8	تركيب حزام الكتف
253	9	ضبط طول المقبض
254	10	وصل كبل التمديد
254	11	التشغيل والإطفاء
255	12	ملاحظات عمل التنظيف
256	13	خزن خيط القص
256	14	اختيار التوابع

فئة المنتج: 33

المركز المذكور:

DEKRA Certification B.V.

Meander 1051

6825 MJ Arnhem

Netherlands

Nr. 0344

الأوراق الفنية لدى (2006/42/EC، 2000/14/EC):

Bosch Lawn and Garden Ltd., PT-HG/ENS-PA2،

Stowmarket, Suffolk IP14 1EY, England

Henk Becker

Helmut Heinzelmann

Executive Vice President

Head of Product Certification

Engineering

PT/ETM9

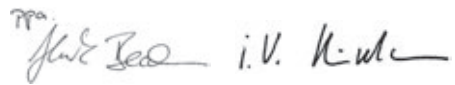
 i.v. K. K. K.

Robert Bosch GmbH, Power Tools Division

70764 Leinfelden-Echterdingen, GERMANY







07.12.2015

التركيب والتشغيل

◀ لا تقوم بوصل جهاز الحديقة بالمقبس إلا بعد أن يكون قد تم تركيبه بشكل كامل.

◀ يتابع رأس القص دورانه لعدة ثوان بعد إطفاء قاطعة الأعشاب. انتظر إلى أن يتوقف رأس القص عن الحركة بشكل كامل قبل أن تقوم بتشغيل قاطعة الأعشاب مرة أخرى.

◀ لا تقوم بالتشغيل بعد الإطفاء بلحظات قليلة.

الرمز	المعنى
	اتجاه الحركة
	جهة رد الفعل
	التشغيل
	الإطفاء
	التوابع/قطع الغيار
	التخلص من العدة الكهربائية

الاستعمال المخصص

تصلح الآلة لإزالة الشجيرات والأعشاب الصغيرة، ولقص النباتات الفتية، ولقص وتخفيف وإزالة الأعشاب الضارة، والمشائش الطويلة ونبات القريض في حدائق المنازل وبساتين الهواة.

البيانات الفنية

قاطعة الأعشاب		AFS 23-37
رقم الصنف		3 600 HA9 ...
القدرة الاسمية المقننة	واط	950
عدد الدوران الاحملي	دقيقة ¹	7 000
صفحة القص	دقيقة ¹	6 000
لفيفة الخيط		
عرض قص للفيقة	سم	37
عرض قص السكين	سم	23
قطر الخيط	مم	3,5
طراز الخيط		مفتول
طراز السكين		ثلاثية الحد
مقبض قابل للضبط		نعم
الوزن حسب EPTA-Procedure 01:2014	كغ	5,2
فئة الوقاية		□/II
الرقم المتسلسل		راجع لافتة الطراز على جهاز الحديقة

القيم سارية المفعول لجهدي اسمي [U] بمقدار 230 فولط. قد تتفاوت هذه القيم عندما يختلف الجهد عن ذلك أو بطرازات خاصة ببلدان معينة. يرجى مراعاة رقم الصنف على لافتة طراز جهاز الحديقة. قد تختلف التسميات التجارية لبعض أجهزة الحدائق المفردة.

ينصح باستخدام مفتاح FI (RCD) بتيار متخلف أقصاه 30 ميلي أمبير لزيادة مستوى الأمان. ينبغي أن يتم فحص مفتاح الـ FI قبل كل استعمال.

حافظ على إبعاد كبل الشبكة الكهربائية عن الأجزاء المتحركة وتجنب أي تلف بكبل الشبكة الكهربائية لكي تتجنب التلامس مع الأجزاء المكهربة.

يجب أن يفحص خط الوصل بشكل منتظم على وجود علامات التلف ويجوز استخدامه فقط عندما يكون في حالة سليمة تماما. يسمح بتصلب خط الوصل التالف من قبل ورشة تصليح وكالة بوش فقط.

يسمح باستخدام كبلات التمديد نوع H05VV-F أو H05RN-F فقط.

ملاحظة للمنتجات التي لاتباع في GB: **انتبه:** يطلب للمحافظة على أمانك أن يتم وصل القابس المركب على جهاز الحديقة بكبل التمديد. ينبغي أن يكون قد تم وقاية قارن كبل التمديد من رذاذ الماء، وأن تكون مصنوعة من المطاط أو أن تكون مغلفة بالمطاط. ينبغي أن يتم استخدام كبل التمديد بالاتصال مع مخفف للسحب.

الرموز

قد تكون الرموز التالية ذات أهمية من أجل قراءة وفهم تعليمات التشغيل. يرجى حفظ الرموز ومعناها. يساعدك تفسير الرموز بشكل صحيح على استعمال جهاز الحديقة بطريقة أفضل وأكثر أماناً.

◀ افحص جهاز الحديقة واستبدل القطع المستهلكة أو التالفة على سبيل الاحتياط.

◀ **تأكد بأن القطع المرغوب استبدالها مرخصة من قبل شركة بوش.**

◀ اسمح بتصليح جهاز الحديقة من قبل ورشة صيانة وكالة بوش فقط.

◀ **تأكد قبل النقل والخرن بأن جهاز الحديقة نظيف وخال من الترسبات. نظفه بواسطة فرشاة طرية وجافة إن تطلب الأمر ذلك.**

◀ أزل جميع الترسبات بين رأس القص وغطاء الوقاية. يمكن فك جهاز الحديقة عند الساق لتسهيل خزنه. (راجع الصورة 3)

الأمان الكهربائي

◀ **انتبه! اطفئ جهاز الحديقة قبل إجراء أعمال الصيانة والتنظيف واسحب قابس الشبكة الكهربائية. يطبّق ذلك أيضا في حال تلف أو قطع أو التلف الكبل الكهربائي.**

تم عزل جهاز الحديقة عزلا وقائيا لحمايتك وهو لا يحتاج إلى التأريض. يبلغ جهد التشغيل 230 فولط تيار متناوب، 50 هرتز (بالنسبة لغير دول الجماعة الأوروبية 220 فولط). استخدم فقط كبلات التمديد المرخصة. يمكنك أن تحصل على المعلومات لدى مركز خدمة الزبائن بالوكالة.

دائما من قبل المقبض اليدوي الأمامي والخلفي، وحدد ساعات العمل عند الضرورة.

◀ ينبغي أن تمسب حساب الصدمات الارتدادية بجهاز الحديقة عندما تصيب السكين غرض صلب فجأة أو أثناء قص الأحرش أو الشجيرات. حاول أن تخفض تأثيرات الصدمات الارتدادية.

◀ لقد تم تصميم جهاز الحديقة هذا للاستخدام مع حزام الكتف. لائم الحزام بحيث تتوازن العدة بشكل سليم، سيصبح العمل بواسطة الجهاز أقل إجهادا.

◀ ينبغي دائما تغطية صفيحة القص عند النقل والخرن بواقية ملائمة.

◀ حافظ على إبعاد كبل الامداد بالتيار الكهربائي عن عدد القص.

الصيانة

◀ **ارتد دائما قفازات واقية عندما تعمل أو تشتغل على مقربة من السكاكين الحادة. نفذ أعمال الصيانة التالية بشكل منتظم لضمان**

◀ **الاستعمال الطويل والموثوق:** تأكد من إحكام ثبات مجمل الصواميل والمسامير واللواب لضمان حالة عمل آمنة لجهاز الحديقة. استخدم العدد المرفقة.

قد تؤثر سلباً على أمان جهاز الحديقة وقد تؤدي إلى زيادة الضجيج والاهتزازات.

◀ احتفظ بجهاز الحديقة بمكان آمن وجاف وبعيداً عن منال الأطفال. لا تترك أغراض أخرى على جهاز الحديقة.

◀ استخدم فقط توابع أجهزة الحقائق بوش المنصوح استعمالها والمرخصة لهذا الجهاز. (راجع الصورة 14)

◀ يتعرض المستخدم إلى اهتزازات عند استخدام جهاز الحديقة (أو غيرها من الآلات) لفترة طويلة، قد تتسبب بداء الأصابع البيضاء (داء رينو) أو بمتلازمة النفق الرسغي.

◀ تكون عندئذ حاسة اللمس وقدرة تنظيم الحرارة باليدين محدودة، قد يظهر شعور بحرق وبتنميل اليدين، إلى حد الخلل بالأعصاب والاضطراب بالدورة الدموية والنخر النسيجي.

◀ أسأل طبيبك إن اكتشفت أعراض تدل على فرط التعرض للاهتزازات. تتضمن هذه الأعراض الشعور بالتنميل، فقدان قدرة المس، الحك، الوخز، الآلام، الإعياء، تغيير لون أو حالة البشرة. غالباً ما تظهر هذه الأعراض بالأصابع، واليدين أو المعصمين.

◀ استخدم جهاز الحديقة دائماً مع عدة الوصل الصحيحة. احرص على أن تمسك بجهاز الحديقة

- احترس بشكل شديد عند تغيير الاتجاه على المنحدرات.

◀ حافظ على إبعاد يديك وقدميك عن عدة القص، ولا سيما أثناء تشغيل المحرك.

◀ اطفئ جهاز الحديقة عندما يتم نقله من وإلى سطح العمل.

◀ اطفئ جهاز الحديقة واسحب قابس الشبكة الكهربائية من المقبس:

- دائماً عندما تترك جهاز الحديقة بلا مراقبة،

- قبل إزالة الاستعصاء،

- إن كان الكبل قد تشابك،

- قبل استبدال تجهيزة القص،

- عندما تفحص أو تنظف جهاز

الحديقة أو عند إجراء التعديلات عليه،

- بعد الاصطدام بغرض غريب،

افحص جهاز الحديقة فوراً

لكشف التلف واسمح بإجراء

التصليحات فوراً إن تطلب الأمر ذلك،

- إن بدأ جهاز الحديقة بالاهتزاز بشكل غريب (افحصه فوراً).

◀ انتظر إلى أن تتوقف عناصر

القص الدوارة عن الحركة بشكل

كامل قبل أن تلمسها. تتابع

عناصر القص دورانها بعض

الشيء بعد إطفاء جهاز الحديقة

وقد تؤدي إلى حدوث الإصابات.

◀ لا تقوم بتعديل جهاز الحديقة.

إن التعديلات الغير مسموحة

- ◀ ارتدِ نظارات واقية حسب EN 166 وأيضاً واقية سمع عندما تستخدم جهاز الحديقة.
- ◀ لا تستخدم جهاز الحديقة أبداً إن افتقدت أغطية الوقاية، واقيات الصدمات الارتدادية أو الأغطية أو إن كانت تالفة.
- ◀ لا تستخدم جهاز الحديقة مع صفيحة القص على مقربة مباشرة من كبلات الشبكة الكهربائية/ كبلات التمديد.
- ◀ افحص جهاز الحديقة قبل وبعد استعماله كل مرة على تواجد آثار الاستهلاك أو التلف.
- ◀ تقيد بفقرة البحث عن الأخطاء في حال تشكل الخطأ.
- ◀ إن حصل أي حادث، فافصل الآلة عن الشبكة الكهربائية قبل اتخاذ أية إجراءات أخرى.
- ◀ لا تستخدم جهاز الحديقة إن كنت مرهقاً أو مريضاً أو إن كنت تحت تأثير الكحول أو المخدرات أو الأدوية.

◀ إن مزاوله العمل على

المنحدرات قد يكون خطيراً.

- لا تمارس العمل بواسطة جهاز الحديقة على المنحدرات الشديدة الميلان.
- احرص على الوقوف بثبات دائماً على السطوح المنحدرة والأعشاب المتبلّة.
- مارس العمل بواسطة جهاز الحديقة على السطوح المائلة دائماً بشكل عرضي ولا تشتغل أبداً صعوداً وهبوطاً.

- ترتدِ الثياب الفضفاضة، الحلى، البنطال القصير، الصندل ولا تقوم بالعمل حافي القدمين.
- ◀ افحص السطح المرغوب معالجته بإمعان وأزل الحجارة والعصي والأسلاك المعدنية والعظام وغيرها من الأشياء الغريبة.
- ◀ لا تستخدم جهاز الحديقة في الأماكن التي توجد فيها كبلات الشبكة الكهربائية.
- ◀ افحص قبل التشغيل دائماً إن كانت صفيحة القص أو صامولة صفيحة القص مستهلكة أو تالفة. استبدل دائماً الطقم الكامل لصفيحة القص و لصامولة صفيحة القص المستهلكة أو التالفة لتتجنب اختلال التوازن.
- ◀ اشتغل فقط أثناء توفر ضوء النهار أو الإضاءة الاصطناعية الجيدة.
- ◀ لا تشتغل بواسطة جهاز الحديقة إن كانت ظروف الطقس رديئة ولا سيما عند بدء العواصف.
- ◀ استخدم جهاز الحديقة بالأعشاب/ الأحرش المبتلة باحتراس شديد.
- ◀ احرص على الوقوف بثبات أثناء العمل بواسطة جهاز الحديقة، السير مسموح، الجري ممنوع.
- ◀ احرص على الوقوف بثبات وحافظ دائماً على توازنك. لا تزيد العبئ على نفسك.
- ◀ ارتدِ واقية سمع ونظارات واقية أثناء العمل بواسطة جهاز الحديقة.

- ◀ افحص كبل الامداد بالكهرباء أو كبل التمديد قبل الاستخدام على معالم التلف أو الاستهلاك. إن تم إتلاف الكبل أثناء الاستخدام، توجب سحب قابس الشبكة الكهربائية من المقبس فوراً. لا تلمس الكبل قبل سحب القابس من المقبس. لا تقوم بتشغيل جهاز الحديقة إن كان الكبل تالف أو مستهلك.
- ◀ إن تطلب الأمر استبدال خط الوصل، توجب أن يتم ذلك من قبل المنتج أو مركز خدمة الوكالة أو من قبل شخص متخصص بذلك من أجل تجنب المخاطر.
- ◀ ينبغي معاينة الجهاز قبل التشغيل على تواجد أي تلف شديد. كما يجلب أن يتم هذا الفحص في حال سقوط الجهاز على الأرض أو إن تعرض لصدمة قوية.
- ◀ **ينصح باستخدام مفتاح (RCD) FI بتيار متخلف أقصاه 30 ميلي أمبير لزيادة مستوى الأمان.**
- ◀ **ينبغي أن يتم فحص مفتاح الـ FI قبل كل استعمال.**
- ◀ احرص دائماً أن تكون شقوق التهوية خالية من البقايا.
- التشغيل**
- ◀ تراعى الرسوم عند تركيب جهاز الحديقة، يتم الفك بالتسلسل المعاكس.
- ◀ انزع واقية السكين قبل الاستخدام.
- ◀ لا تستخدم جهاز الحديقة لقص الجدران.
- ◀ لا تسمح للأطفال أو للأشخاص الغير مطلعين على هذه التعليمات أبداً أن يستعملوا جهاز الحديقة. قد تحد الأحكام الوطنية من عمر المستخدم. احتفظ بجهاز الحديقة بعيداً عن تناول الأطفال عندما لا يتم استخدامه.
- ◀ لم يخصص جهاز الحديقة للاستعمال من قبل الأشخاص (بما فيهم الأطفال) ذوي المقدرات الجسدية أو الحسية أو العقلية المحدودة و/أو المعلومات الناقصة، إلا إذا تم مراقبتهم من قبل شخص مسؤول عن أمانهم أو إذا تم تزويدهم بالمعلومات عن كيفية استخدام جهاز الحديقة من قبل هذا الشخص.
- ◀ ينبغي مراقبة الأطفال لضمان عدم لعبهم بجهاز الحديقة.
- ◀ لا تستخدم جهاز الحديقة أبداً إن تواجد الأشخاص الآخرين ولا سيما الأطفال أو الحيوانات المنزلية على مقربة مباشرة.
- ◀ إن المستخدم أو المستعمل هو الذي يحمل مسؤولية الحوادث أو الإصابات التي تصيب الأشخاص الآخرين أو ممتلكاتهم.
- ◀ ارتد بنطال طويل وسميك، وأحذية متينة وقفازات. لا

ارتدِ جزمة واقية.



لا تستعمل جهاز الحديقة
أثناء هطول الأمطار ولا
تعرضه للمطر.

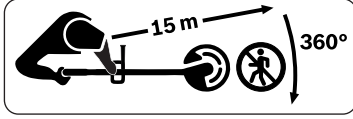

احرص على عدم إصابة أحد
من خلال الأغراض المتبعثرة
المقذوفة. حافظ أثناء التشغيل
على إبعاد الأشخاص الموجودين
على مقربة منك إلى مسافة آمنة
عن جهاز الحديقة.

مستوى الضجيج
النموذجي (نوع A)
للمنتج مع تركيب
النصل.



مستوى الضجيج
النموذجي (نوع A)
للمنتج مع تركيب
اللفيفة.



ملاحظات تحذيرية عامة للعدد

الكهربائية

**⚠ تحذير اقرأ جميع ملاحظات
الأمان والتعليمات. إن**

القصير عند التقيد بملاحظات
الأمان التالية قد يكون من
عواقبه الصدمات الكهربائية وخطر
نشوب الحرائق أو الإصابة بجروح
خطيرة.

**احتفظ بجميع ملاحظات الأمان
وبالتعليمات للمستقبل.**

عربي

رَبِّيتَعْلِيمَات الأمان

شرح الرموز على جهاز الحديقة

ملاحظة خطر عامة.



اقرأ تعليمات التشغيل
هذه.



احرص على عدم إصابة
الأشخاص المتواجدين على
مقربة من المكان من خلال
الأشياء المقذوفة.



حافظ على إبقاء الأشخاص
على بعد آمن عن جهاز
الحديقة إن كانوا واقفين
على مقربة منه.



ينبغي أن تحسب حساب
صدمة ارتدادية بصفحة
القص.



اسحب قابس الشبكة
الكهربائية قبل أن تقوم
بأعمال الضبط والتنظيف
بجهاز الحديقة، وعند ترك
الجهاز بلا مراقبة لفترة
طويلة أو عند إتلاف
إو تشابك كبل الشبكة
الكهربائية.



ارتدِ واقية سمع ونظارات
واقية.



ارتدِ خوذة واقية.



ارتدِ قفازات واقية.



ایرادها	دلیل ممکن	راه حل
تیغه ی برش نمی چرخد	تیغه ی برش با علف پوشیده است	قسمت پایین ابزار باغبانی را کنترل و در صورت نیاز خالی کنید (همیشه از دستکش باغبانی استفاده کنید)
	مهره ی تیغه ی برش شل شده است	مهره ی تیغه ی برش را سفت کنید، دقت کنید که تیغه ی برش، بشقاب و واشر فشاری در مرکز نصب شده باشند
		(همیشه از دستکش باغبانی استفاده کنید) (رجوع شود به تصویر 3)
	علف زیاد بلند است، زیاد متراکم است	علف زیاد بلند است: به صورت مرحله ای ببرید علف زیاد متراکم است: با پهنای برش کم در هر مرحله ببرید
توان برش بد است	قاب محافظ کثیف است	قاب محافظ را از درون پاک کنید
	تیغه ی برش کند است	تیغه ی برش را بچرخانید/عوض کنید
	هیچ نخ چمن زنی موجود نیست	نخ چمن زنی را پر کنید
	توان موتور بد است	واحد برش با بشقاب را بردارید و شیار در بشقاب را تمیز کنید

چنانچه ایراد با جدول جستجوی خطا رفع نشد، به فروشنده ی خود مراجعه نمایید.

از رده خارج کردن دستگاه

ابزارهای باغبانی را داخل زباله دان خانگی نیندازید!

فقط برای کشورهای عضو اتحادیه اروپا:

طبق آیین نامه و دستورالعمل اروپائی 2012/19/EU در باره ی دستگاههای کهنه الکتریکی و الکترونیکی و تبدیل آن به حق ملی، باید ابزارهای برقی غیر قابل استفاده را جداگانه جمع آوری کرد و نسبت به بازیافت مناسب با محیط زیست اقدام بعمل آورد.



حق هرگونه تخییری محفوظ است.

خدمات پس از فروش و مشاوره

با مشتریان

www.bosch-garden.com

برای هرگونه سؤال و یا سفارش ابزار یدکی و متعلقات، حتماً شماره فنی ده رقمی کالا را مطابق برچسب روی ابزار باغبانی اطلاع دهید.

برای استفاده از گارانتی، تعمیر دستگاه و تهیه ابزار یدکی فقط به افراد متخصص مراجعه کنید.

راهنمائی های عملی

ابزار برش	موارد استفاده
قرقره ی نخ / صفحه برش	جدا کردن علف هرز
قرقره ی نخ	بریدن علف بلند
قرقره ی نخ / صفحه برش	جدا کردن گزته

ابزار برش	موارد استفاده
صفحه برش	جدا کردن بوته ها/بیشه
صفحه برش	بریدن گیاهان جوان
قرقره ی نخ	بریدن برعکس/نازک کردن







جستجوی خطا



ایرادها	دلیل ممکن	راه حل
ابزار باغبانی کار نمی کند	دستگاه به برق وصل نیست	کنترل کنید و وصل کنید
	پریز برق خراب است	از پریز دیگر استفاده کنید
	کابل رابط آسیب دیده است	کابل را کنترل کنید و در صورت آسیب دیدگی تعویض کنید
	فیوز پریده است	فیوز را عوض کنید
	محافظ بار زیاد فعال شده است	بگذارید ابزار باغبانی خنک شود و دوباره راه اندازی کنید
ابزار باغبانی با توقف کار می کند	کابل رابط آسیب دیده است	کابل را کنترل کنید و در صورت آسیب دیدگی تعویض کنید
	اتصال درونی کابل های ابزار باغبانی معیوب است	به نمایندگی مراجعه کنید
ابزار باغبانی نمی برد	صفحه برش/نخ آسیب دیده است	صفحه برش/نخ را عوض کنید (همیشه از دستکش باغبانی استفاده کنید)
لرزش شدید	تیغه ی برش آسیب دیده است	تیغه ی برش را تعویض کنید (همیشه از دستکش باغبانی استفاده کنید)
	نخ چمن زنی پاره شده است	نخ چمن زنی را تعویض کنید
	سر نخ چمن زنی کثیف است	شیار را در بشقاب تمیز کنید
	مهره ی تیغه ی برش شل شده است	مهره ی تیغه ی برش را با 20 نیوتن متر سفت کنید، توجه کنید که صفحه برش، بشقاب و واشر فشار در مرکز نصب شده باشند (همیشه از دستکش باغبانی استفاده کنید)
نتیجه ی برش بد و ماندن بقایای گیاهان	علف زیاد بلند است، زیاد متراکم است	علف زیاد بلند است: به صورت مرحله ای ببرید علف زیاد متراکم است: با پهنای برش کم در هر مرحله ببرید
	تیغه ی برش کند است	تیغه ی برش را بچرخانید/عوض کنید
	تیغه ی برش با علف پوشیده است	قسمت پایین ابزار باغبانی را کنترل و در صورت نیاز خالی کنید (همیشه از دستکش باغبانی استفاده کنید)
	سر نخ چمن زنی کثیف است	شیار را در بشقاب تمیز کنید
مهره ی تیغه ی برش باز نمی شود	روژه ی روی مهره یا محور آسیب دیده است	محور را گریس کاری کنید تا بتوانید راحت تر باز کنید
	پین قفل کننده درست قرار نگرفته است	پین قفل کننده را دوباره وارد کنید و آرام به داخل فشار دهید، در حالی که محور می چرخد

علامت ها

علامتهای ذیل برای خواندن و فهم دفترچه راهنما مهم می باشند. لطفا این علائم و معانی آنها را به خاطر بسپارید. فهم درست این علائم به شما جهت استفاده ی درست و ایمن از ابزار باغبانی کمک می کند.

معنی	علامت
مسیر یا جهت حرکت	
مسیر یا جهت عکس العمل	
روشن کردن	
خاموش کردن	
متعلقات/قطععات یدکی	
از رده خارج کردن دستگاه	

موارد استفاده از دستگاه

دستگاه برای جدا کردن بوته ها و بیشه، برای برش گیاهان جوان، برای هرس کردن و نازک کردن و نیز زدودن علف هرز، علف بلند و گزنه در باغهای خانگی و تفریحی در نظر گرفته شده است.

مشخصات فنی

AFS 23-37		چمن زن آزاد
3 600 HA9 ...		شماره فنی
950	W	قدرت ورودی نامی
		سرعت در حالت آزاد
7 000	min ⁻¹	صفحه برش
6 000	min ⁻¹	فرقره ی نخ
37	cm	عرض برش فرقره
23	cm	عرض برش تیغه
3,5	mm	قطر نخ
چرخیده		نوع نخ
3 لبه		نوع تیغه
بلی		دسته قابل تنظیم
		وزن مطابق استاندارد EPTA-Procedure 01:2014
5,2	kg	
		کلاس ایمنی
رجوع کنید به برجسب روی ابزار باغبانی		شماره سری

این اطلاعات برای ولتاژ نامی [U] 230V ولت می باشند و در صورت تغییر ولتاژ و یا در کشورهای دیگر می توانند تغییر کنند. لطفاً به شماره فنی روی برجسب ابزار باغبانی خود توجه کنید. نامهای تجاری ابزارها ممکن است متفاوت باشند.

اطلاعات مربوط را از نمایندگی مجاز بوش (خدمات پس از فروش) کسب کنید.

جهت افزایش ایمنی توصیه می شود از یک کلید (RCD) FI با جریان خطای حداکثر 30 میلی آمپر استفاده شود. این کلید FI بایستی قبل از هر بار کار کنترل شود.

کابل برق را از تمام قسمتهای متحرک دور نگهدارید و از هر گونه آسیب دیدگی کابل جلوگیری کنید تا تماسی با قسمتهای حامل جریان برقرار نشود.

کابل اتصال دیگر باید مرتب از لحاظ داشتن عیب و نقص کنترل شود و تنها در صورت بی عیب بودن بکار برده شود.

در صورت معیوب بودن کابل اتصال باید آنرا فقط توسط تعمیرگاه های مجاز و خدمات پس از فروش ابزارآلات برقی بوش تعمیر کرد.

تنها باید از کابل رابط از مدل ساخت H05VV-F یا H05RN-F استفاده شود.

تذکر برای محصولاتی که در **انگلیس** فروخته نمی شوند:

توجه: برای ایمنی شما لازم است که دوشاخه روی ابزار باغبانی به کابل رابط وصل باشد. اتصال کابل رابط بایستی در مقابل پاشیدن آب مصون باشد، از جنس لاستیک باشد یا روکش لاستیکی داشته باشد. کابل رابط باید با یک مهره مهار کشش بکار برده شود.

◀ ابزار باغبانی را کنترل کنید و قسمتهای فرسوده یا آسیب دیده را جهت اطمینان تعویض کنید.

◀ **مطمئن شوید که قطعات تعویضی از طرف شرکت Bosch مجاز باشند.**

◀ ابزار باغبانی را فقط نزد تعمیرگاه های مجاز و خدمات پس از فروش Bosch تعمیر کنید.

◀ **قبل از حمل و نقل و نگهداری در انبار از تمیز بودن و خالی بودن دستگاه اطمینان حاصل کنید. در صورت امکان با یک برس خشک و نرم تمیز کنید.**

◀ همه ی چسبندگی ها بین سر برش و قاب محافظ را بزدايید. جهت نگهداری فشرده می توان ابزار باغبانی روی شفت را جدا کرد. (رجوع شود به تصویر 3)

ایمنی الکتریکی

◀ **توجه! ابزار باغبانی را قبل از سرویس یا تمیز کاری خاموش کنید و دوشاخه آنرا از شبکه برق بیرون بکشید. همین کار را در صورت بریدگی، آسیب دیدگی یا کلافه شدن کابل دستگاه انجام دهید.**

ابزار باغبانی جهت ایمنی شما عایق است و نیاز به ارت ندارد. ولتاژ کاری برابر است با 230V AC, 50Hz (برای کشورهای غیر اروپایی 220V). تنها از کابل رابط مجاز استفاده کنید.

ابزار باغبانی همیشه از دسته ی جلویی و عقبی بگیرید و در صورت لزوم از زمان کار بکاهید.

◀ در صورت برخورد ناگهانی تیغه به یک شیئ یا هنگام برش بوته ها و بیشه ها به ضربه برگشتی دستگاه فکر کنید. سعی کنید تأثیرات ضربات برگشتی را کاهش دهید.

◀ استفاده از این ابزار باغبانی با یک کمربند طراحی شده است. کمربند را طوری طراحی کنید که ابزار درست بالانس باشد، کار با دستگاه اینگونه کمتر خسته کننده است.

◀ تیغه برش را هنگام حمل و نقل و نگهداری همواره با یک محافظ بپوشانید.

◀ کابل برق را از ابزار برش دور نگهدارید.

سرویس و مراقبت

◀ **در صورت کار در محدوده تیغه تیز، همواره از دستکش ایمنی استفاده کنید.**

◀ جهت تضمین کاربری مطمئن و طولانی مدت، این سرویس کاری ها را مرتب انجام دهید:

◀ از محکم بودن مهره ها، پین ها و پیچها مطمئن شوید تا وضعیت کار ایمنی برای اره چمن زن تضمین گردد. بدین منظور از ابزار ارسال شده استفاده کنید.

- ◀ دستها و پاهای خود را از بخش برنده دور نگهدارید، بخصوص هنگام روشن کردن موتور.
- ◀ ابزار باغبانی را را هنگام حمل و نقل خاموش کنید.
- ◀ ابزار باغبانی را خاموش کنید و دوشاخه آنرا از پریز بیرون بکشید:
- هر وقت ابزار باغبانی را بدون نظارت می گذارید،
- قبل از رفع گیر یا بلوکه ها،
- در صورت کلافه شدن کابل،
- قبل از تعویض بخش برنده
- هنگام کنترل ابزار باغبانی، تمیز یا روی آن کار کردن،
- پس از برخورد با یک جسم خارجی. ابزار باغبانی را از لحاظ آسیب دیدگی کنترل کنید آن را بدهید در صورت نیاز سرویس کنند،
- چنانچه ابزار باغبانی به طور غیر عادی شروع به لرزیدن کرد (فورا کنترل کنید).
- ◀ قبل از تماس با قسمتهای برنده، بگذارید به طور کامل بایستند. قسمتهای برنده پس از خاموش شدن برای مدتی در حرکت می مانند و می توانند باعث ایجاد جراحات شوند.
- ◀ **ابزار باغبانی را دستکاری نکنید.** تغییرات غیر مجاز می توانند ایمنی ابزار باغبانی تان را کم کنند و منجر به تولید سر و صدا و لرزش شدید شوند.
- ◀ ابزار باغبانی را در یک جای خشک، امن و دور از دسترس کودکان نگهداری کنید. هیچ جسمی را روی ابزار باغبانی قرار ندهید.
- ◀ **تنها از متعلقات مجاز و توصیه شده ی Bosch برای این دستگاه استفاده کنید. (رجوع کنید به 14)**
- ◀ در صورت استفاده ی طولانی از ابزار باغبانی (یا سایر دستگاهها)، کاربر با لرزشهایی مواجه می شود که ممکن است باعث بروز رنگ پریدگی انگشتان (سندروم رینود) یا سندروم مجرای مچ دست شود.
- ◀ در این حین، حس لامسه و تنظیم دمای دستها محدود می شود، ممکن است کرخی و یک حس سوزش تا آسیبهای اعصاب و گردش خون و نکروز (بافت مردگی) شود.
- ◀ در صورت تشخیص علائمی که مبنی بر فشار لرزش باشند، به پزشک مراجعه کنید. این علائم شامل حس کرخی، بی حسی، خارش، سوزن سوزن شدن، درد، بی رمقی، تغییرات رنگ پوست یا وضعیت پوست می باشند. این علائم بیشتر در انگشتها دستها یا مچ دستها ظاهر می شوند.
- ◀ همیشه ابزار باغبانی را با سر مناسب بکار برید. دقت کنید که

- ◀ هنگام کار با ابزار هم از عینک ایمنی مطابق با EN 166 و هم از گوشی ایمنی استفاده کنید.
- ◀ ابزار باغبانی را هرگز بدون قاب های محافظ یا با قابهای محافظ آسیب دیده، ایمنی ضربه به عقب یا سرپوش بکار نبرید.
- ◀ از ابزار باغبانی با صفحه برش در نزدیکی کابلهای برق و رابط استفاده نکنید.
- ◀ ابزار باغبانی را قبل و بعد از استفاده از لحاظ فرسودگی و آسیب دیدگی کنترل کنید.
- ◀ در صورت بروز خطا، به بخش جستجوی خطا مراجعه نمایید.
- ◀ در صورت بروز یک حادثه، قبل از اتخاذ تصمیمات دیگر، دستگاه را از برق بکشید.
- ◀ اگر خسته یا بیمار هستید یا تحت تأثیر مواد مخدر، دارو یا الکل قرار دارید، از ابزار باغبانی استفاده نکنید.
- ◀ **کار در بوته ها می تواند خطرناک باشد.**
- با ابزار باغبانی در سرایشی های تند کار نکنید.
- هنگام کار روی سطوح کج یا چمن مرطوب مطمئن گام بردارید.
- روی سطوح کج همواره به صورت مورب چمن زنی کنید و نه به صورت بالا و پایین.
- هنگام تغییر جهت در سرایشی ها کاملاً احتیاط کنید.
- گشاد، حمل زینت آلات، شلوار کوتاه، صندل خودداری کنید و پا برهنه کار نکنید.
- ◀ سطوح مورد کار را به دقت بررسی کنید و همه سنگها، تکه ها، سیمها، استخوانها و سایر اجسام متفرقه را جدا کنید.
- ◀ ابزار باغبانی را در جاهایی که سیم برق وجود دارند بکار نبرید.
- ◀ قبل از استفاده همیشه کنترل کنید که تیغه، مهره های تیغه کهنه یا آسیب دیده نباشند.
- جهت جلوگیری از برهم خوردن بالانس، تیغه ها یا مهره های تیغه فرسوده را به طور کامل عوض کنید.
- ◀ فقط در روز روشن یا زیر نور مناسب چراغ کار کنید.
- ◀ در صورت بد بودن هوا بخصوص هنگام رعد و برق با چمن زن کار نکنید.
- ◀ ابزار باغبانی را روی علف/بوته ی خیس با احتیاط زیاد بکار برید.
- ◀ هنگام کار با ابزار برقی فاصله ی ایمنی را رعایت کنید؛ فقط راه بروید، هرگز ندوید.
- ◀ تعادل و جایگاه خود را همیشه حفظ کنید. خودتان را زیاد خسته نکنید.
- ◀ هنگام کار با ابزار باغبانی، از گوشی و عینک ایمنی استفاده کنید.

- ◀ قبل از استفاده محافظ تیغه را بردارید.
 - ◀ ابزار باغبانی را جهت بریدن دیوار استفاده نکنید.
 - ◀ هرگز به کودکان یا سایر افراد نا آشنا اجازه استفاده از ابزار باغبانی را ندهید. مقررات مربوط به هر کشور می توانند سن کاربر را محدود کنند. چنانچه از ابزار باغبانی استفاده نمی کنید، آن را دور از دسترس کودکان نگهدارید.
 - ◀ کودکان و سایر افراد دارای کاستیهای روحی و جسمی یا بدون تجربه یا آشنایی که نمی توانند ابزار باغبانی را با اطمینان بکار برند، نباید از ابزار برقی بدون نظارت یا توجیه روش کاربری بوسیله یک فرد مسؤول استفاده کنند.
 - ◀ کودکان باید زیر نظر باشند تا اطمینان حاصل شود که آنها با ابزار برقی بازی نمی کنند.
 - ◀ هرگز از ابزار باغبانی در صورت بودن اشخاص بخصوص کودکان یا حیوانات در نزدیکی شما استفاده نکنید.
 - ◀ کاربر در برابر حوادث یا خسارات روی اشخاص یا املاک مسؤول می باشد.
 - ◀ از شلوار بلند و سنگین، دستکشها و کفشهای محکم استفاده کنید. از پوشیدن لباس
 - حین کار، دوشاخه را فوراً از پریز بیرون بکشید. قبل از بیرون کشیدن کابل، به آن دست نزنید. ابزار باغبانی را در صورت آسیب دیدگی یا فرسودگی کابل بکار نبرید.
 - ◀ در صورت نیاز به یک کابل بدکی برای اتصال به شبکه برق، بایستی به شرکت بوش و یا به نمایندگی مجاز بوش (خدمات پس از فروش) برای ابزار آلات برقی بوش مراجعه کنید تا از بروز خطرات ایمنی جلوگیری بعمل آید.
 - ◀ قبل از کاربری از لحاظ عیبهای ظاهری کنترل کنید. همچنین بایستی دستگاه را بعد از زمین خوردن یا برخورد شدید با هر چیز نیز کنترل نمود.
 - ◀ جهت افزایش ایمنی توصیه می شود از یک کلید (RCD) FI با جریان خطای حداکثر 30 میلی آمپر استفاده شود. این کلید FI بایستی قبل از هر بار کار کنترل شود.
 - ◀ همواره مطمئن شوید که شیارهای تهویه از از پسمانده های چمن خالی باشد.
- ## کاربری
- ◀ هنگام نصب ابزار باغبانی به تصاویر توجه کنید، از هم باز کردن در ترتیب معکوس انجام می گیرد.

ابزار باغبانی را در برابر باران حفظ کنید یا زیر باران رها نکنید.

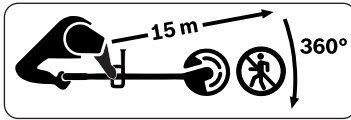

دقت کنید که کسی توسط اجسام خارجی پرتاب شده مجروح نشود. اشخاص نزدیک خود را هنگام کار در فاصله ی ایمن از ابزار باغبانی نگهدارید.

سطح ارتعاش صوتی بر مقیاس معمول A محصول با تیغه ی نصب شده

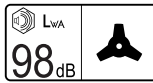

سطح ارتعاش صوتی بر مقیاس معمول A محصول با قرقره ی نصب شده



راهنمائی های ایمنی عمومی برای ابزارهای الکتریکی

⚠ هشدار کلیه دستورات ایمنی و راهنمائی ها را مطالعه

کنید. اشتباهات ناشی از عدم رعایت این دستورات ایمنی ممکن است باعث برق گرفتگی، سوختگی و یا سایر جراحات های شدید شود.

همه دستورات و راهنمایی ها را برای آینده خوب نگهداری کنید.

◀ کابل برق یا کابل رابط را قبل از استفاده از لحاظ آسیب دیدگی یا کهنگی کنترل کنید. در صورت آسیب دیدگی کابل برق در

فارسی

دراهنمائی های ایمنی

توضیح علائم روی ابزار باغبانی

هشدارهای عمومی.



دقت کنید ی راهنما را تا انتها بخوانید.



توجه کنید که اشخاص در نزدیکی شما بوسیله اجسام خارجی پرتاب شده زخمی نشوند.



اشخاص نزدیک خود را در فاصله ایمن از ابزار باغبانی نگهدارید.



به ضربه ی برگشتی تیغه ی برش توجه کنید.



قبل از سرویس یا تمیز کاری روی ابزار باغبانی یا در صورت بدون نظارت ماندن دستگاه برای مدت طولانی یا آسیب دیدگی و گوریدگی کابل، دوشاخه را درآورید.



از عینک و گوشی ایمنی استفاده کنید.



از کلاه ایمنی استفاده کنید.



از دستکش ایمنی استفاده کنید.



از چکمه ی ایمنی استفاده کنید.



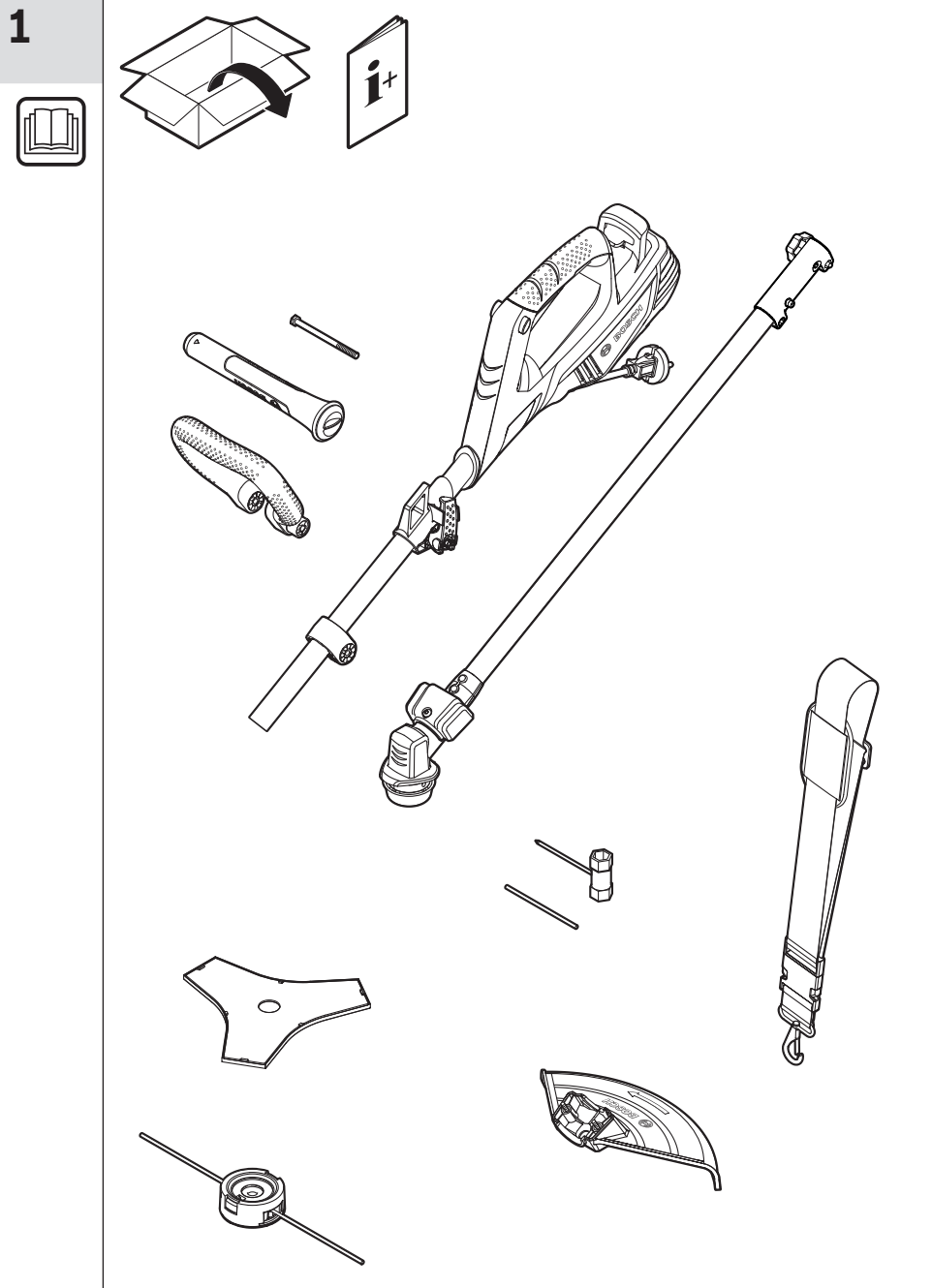

2

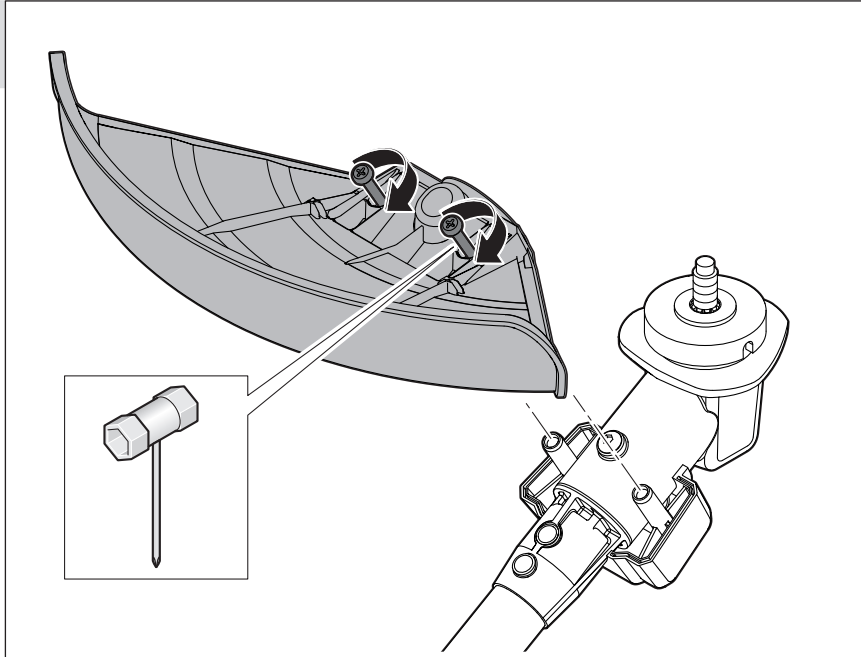

3

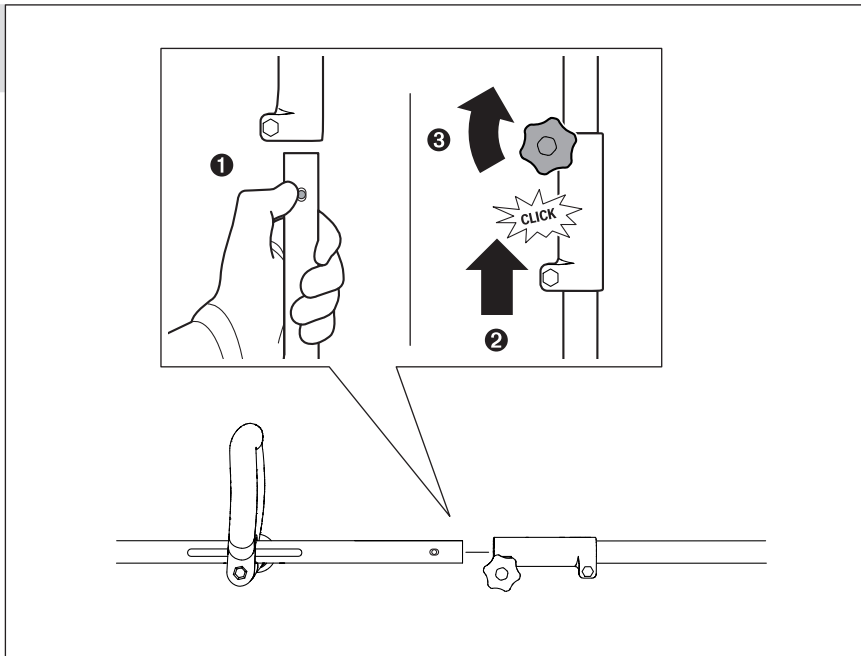

4

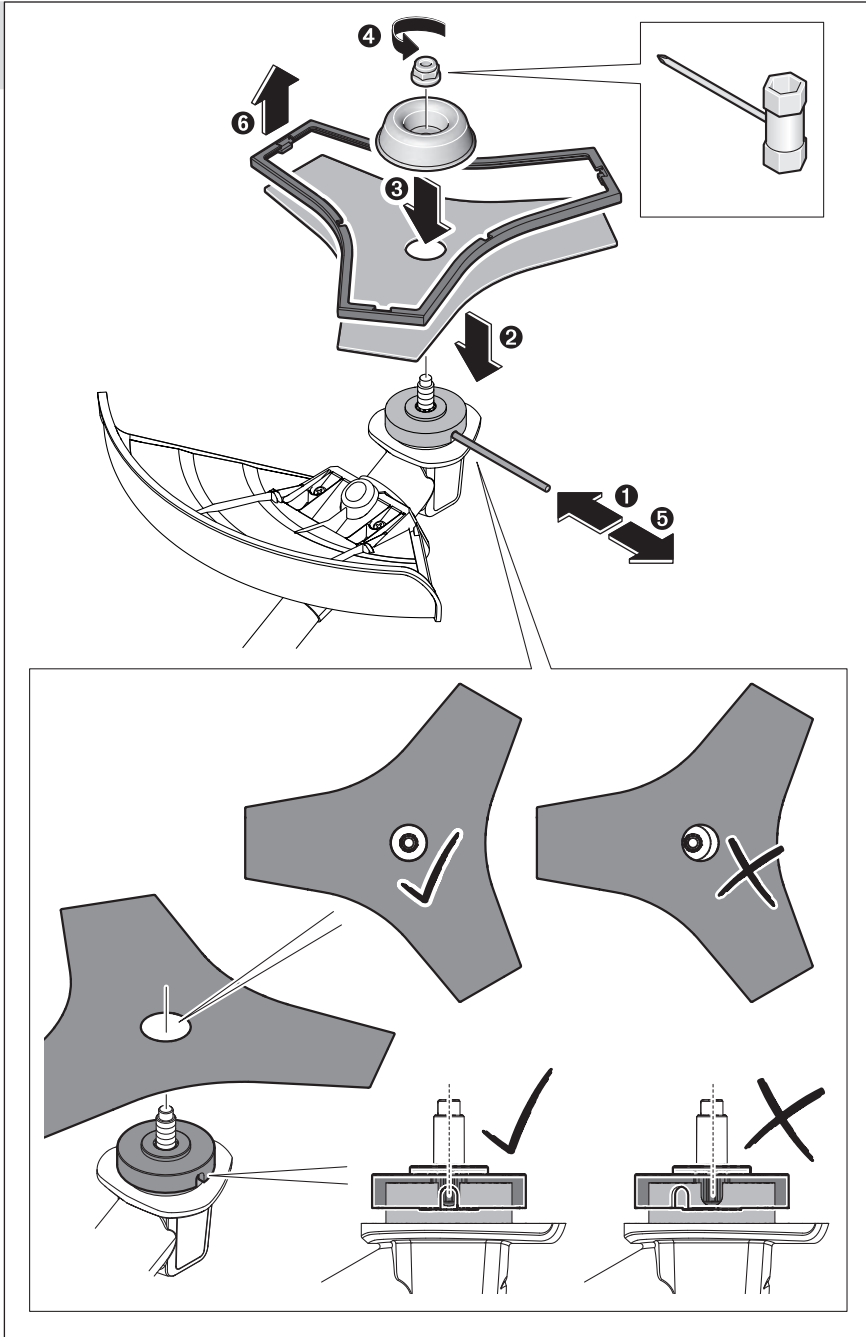

5

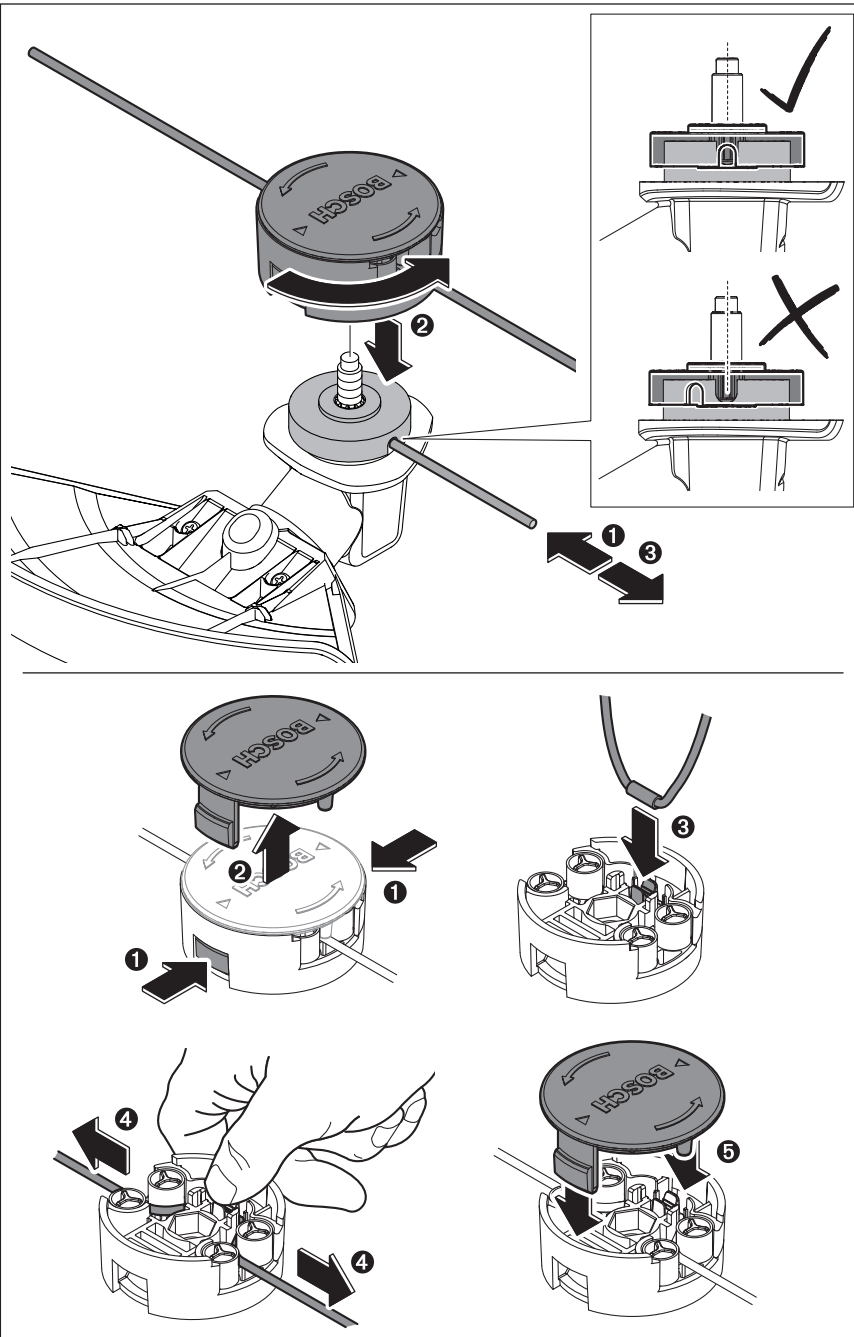

6

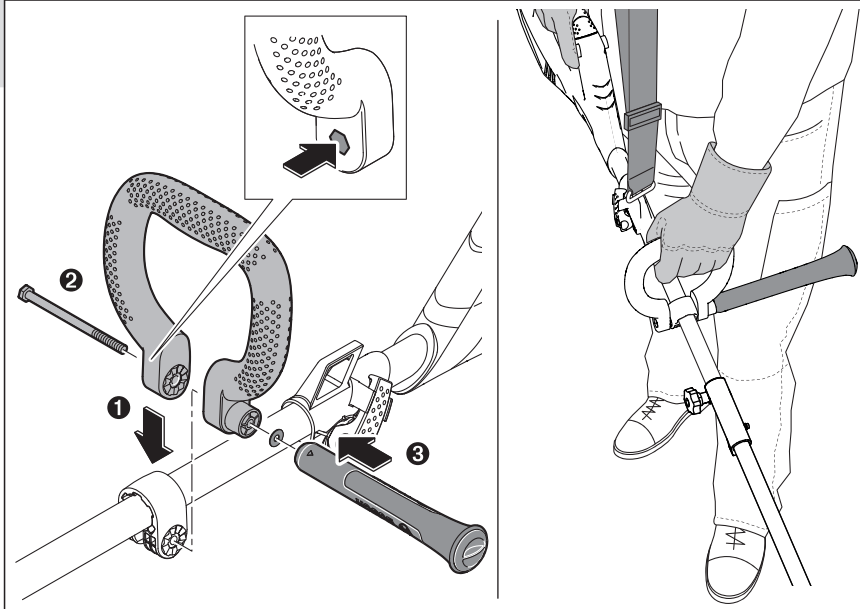

7

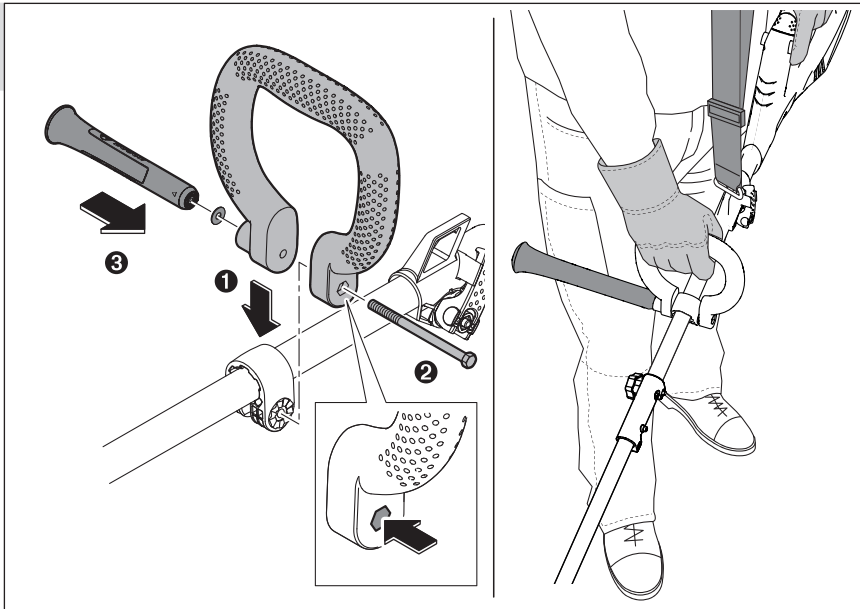

8

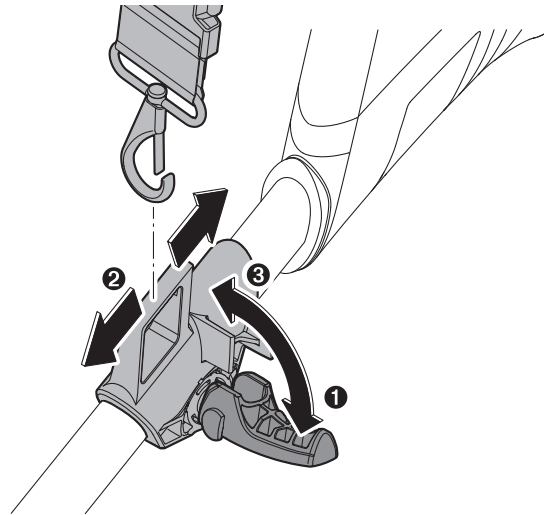
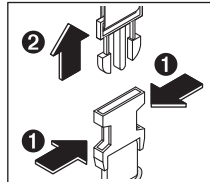

9

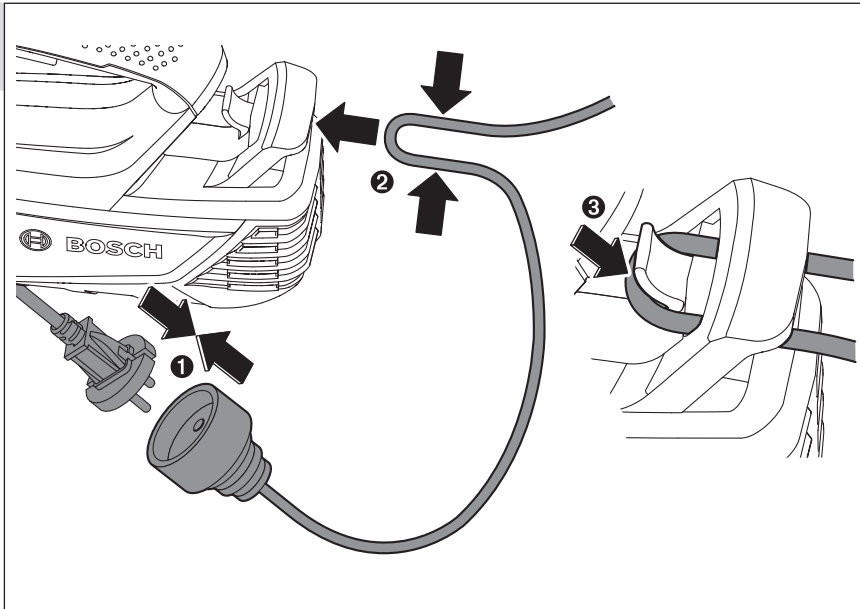

10

①+② = I

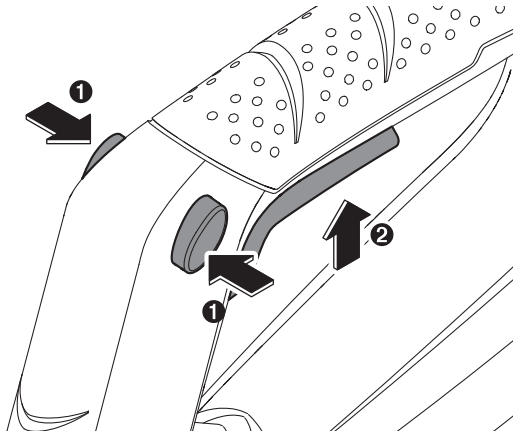

11

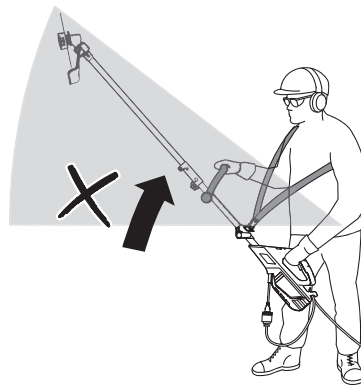
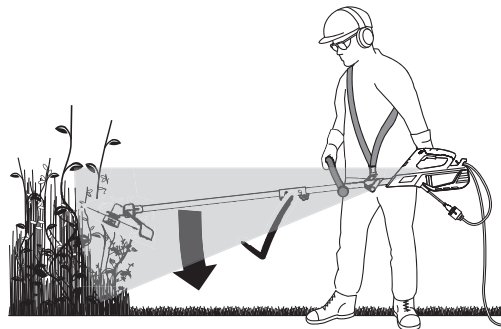

12

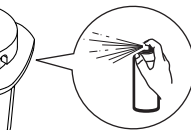
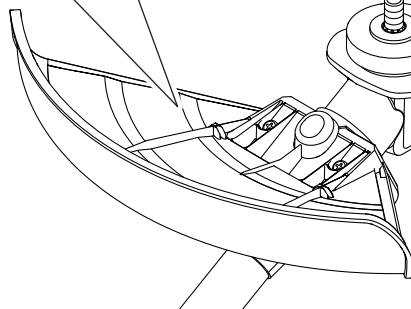
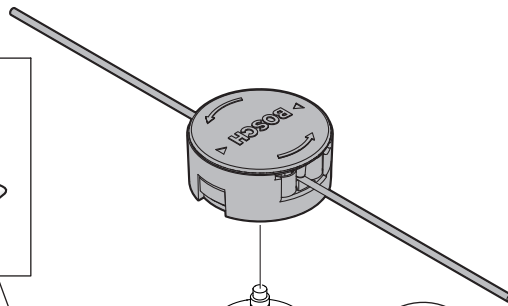
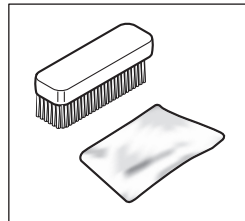
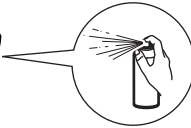
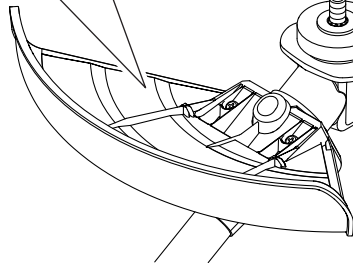
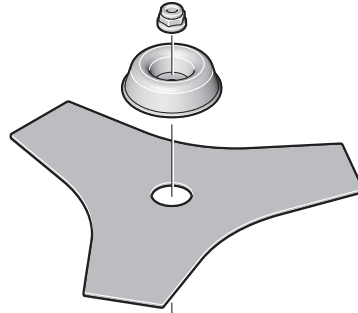
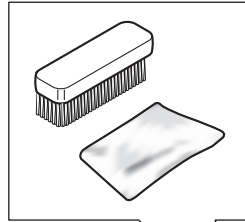



13

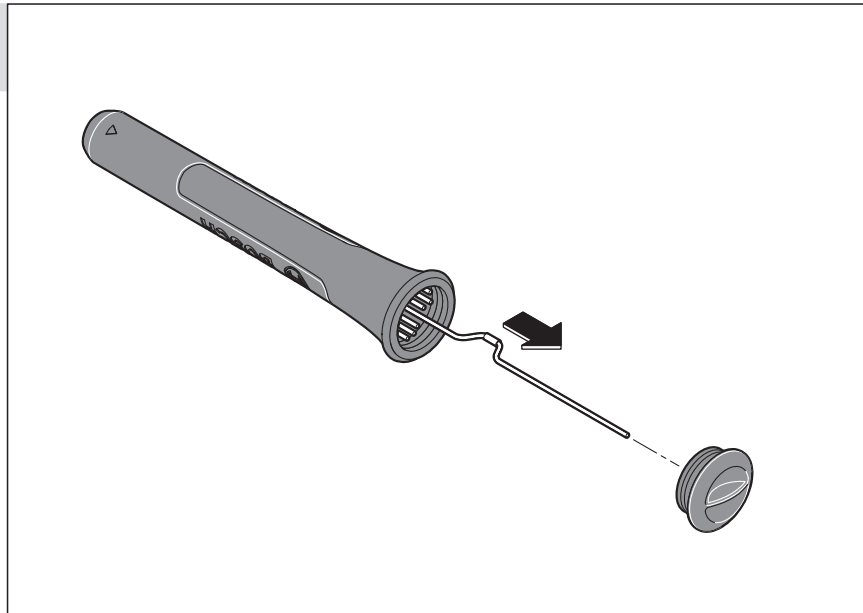

14

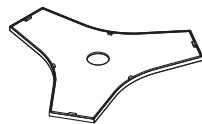

F 016 800 414

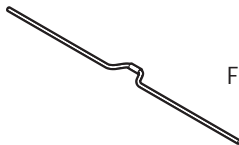

F 016 800 431



1 609 200 399



F 016 800 178



F 016 800 292

