

- D** STEINEL-Schnell-Service
Dieselstraße 80-84 · 33442 Herzbrock-Clarholz
Tel.: +49/5245/448-188 · Fax: +49/5245/448-197 · www.steinel.de
- A** I. MÜLLER
Peter-Paul-Str. 15 · A-2201 Gerasdorf bei Wien
Tel.: +43/2246/2146 · Fax: +43/2246/25466 · www.imueller.at
- CH** PUAG AG
Oberebenstrasse 51 · CH-5620 Bremgarten
Tel.: +41/56/648888 · Fax: +41/56/6488880 · www.puag.ch
- GB** STEINEL U.K. LTD.
37, Manesty Road · Orton Southgate · GB-Peterborough PE2 6UP
Tel.: +44/1733/238-265 · Fax: +44/1733/238-270
www.steinel.uk.com
- IRL** STC SOCKET TOOL COMPANY Limited
8, Queen Street, Smithfield · IRL-Dublin 7
Tel.: +353/1/8725433 · Fax: +353/1/8725195
sockettool@eircom.net
- F** DUVAUCHEL S.A.
ACTICENTRE - CTR 2
Rue des Farnards · Bat. M · Lot 3 · F-59818 Lesquin Cedex
Tél.: +33/3/20303400 · Fax: +33/3/20303420
www.duvauchel.com
- NL** VAN SPIJK AGENTUREN BV
Postbus 2 · NL-5688 ZH Oirschot
De Schepers 260 · NL-5688 HP Oirschot
Tel.: +31/499/571810 · Fax: +31/499/575795
www.vsa-hegema.nl
- B** VSA handel Bybva
Fabriekstraat 145 · B-3900 Overpelt
Tel.: +32/11/660720 · Fax: +32/11/660729 · www.vsahandel.be
- L** A. R. Tech.
19, Rue Eugène Ruppert, Cloche D'Or · BP 1044
L-1010 Luxembourg
Tel.: +352/49/3333 · Fax: +352/40/2634 · www.artech.lu
- I** THOELKE DISTRIBUZIONE S.N.C.
Via Adamello 2/4 · I-22070 Locate Varesino (Como)
Tel.: +39/331/836911 · Fax: +39/331/836913 · www.thoelke.it
- E** SAET-94 S.L.
C/ Trepadella, nº 10 · Pol. Ind. Castellbisbal Sud
E-08755 Castellbisbal (Barcelona)
Tel.: +34/93/772 28 49 · Fax: +34/93/772 01 80 · www.saet94.com
- P** Pronodis-Soluções
Tecnológicas, Lda · Rua do Caseiro no 87 A/B Vilar
P-3810-078 Aveiro
Tel.: +351/234/484031 · Fax: +351/234/484033 · www.pronodis.pt
- S** KARL H STRÖM AB
Verktygsvägen 4 · S-55302 Jönköping
Tel.: +46/36/31 42 40 · Fax: +46/36/31 42 49 · www.khs.se
- DK** BROMMANN ApS
Ellegaardsvej 18 · DK-6400 Sønderborg
Tel.: +45/7442 8862 · Fax: +45/7443 43 60 · www.brommann.dk
- FIN** Oy Hedtec Ab
Hedengren yhtiö · Lauttasaarentie 50 · FIN-00200 Helsinki
Tel.: +358/9/682881 · Fax: +358/9/673813 · www.hedtec.fi/vaietus
- N** Vilan AS
Tvetenveien 30 B · N-0666 Oslo
Tel.: +47/22725000 · Fax: +47/22725001 · www.vilan.no
- GR** PANOS Lingonis + Sons O. E.
Aristofanous 8 Str. · GR-10554 Athens
Tel.: +30/210/3212021 · Fax: +30/210/3218630
lygonis@otenet.gr
- TR** EGE SENSÖRLÜ AYDINLATMA İTH.
IHR. TIC. VE PAZ. LTD. ŞTİ.
GERŞAN SAN. SİTESİ 659.
SOKAK · NO:510 · BATIKENT/ANKARA
Tel.: +90/312/2571233 · Fax: +90/312/2556041
www.egeyaydinlatma.com
- ATERSAN İTH. TIC. ve SAN. KOLL. ŞTİ
Add. Tersane Caddesi Galata Hırdavatçılar Carsisi No: 45
Karakoy /İstanbul – TÜRKİYE
Tel.: +90/212/2920664 Pbx. · Fax: +90/212/2920665
www.atersan.com
- CZ** ELNAS s.r.o.
Obelkovicke 394 · CZ-67181 Znojmo
Tel.: +420/515/220126 · Fax: +420/515/244347
www.elnas.cz
- PL** LANGE ŁUKASZUK Sp.j.
Byków 25a · PL-55-095 Mirków
Tel.: +48/71/3 98 08 861 · Fax: +48/71/3 98 19
www.langelukaszuk.pl
- H** DINOCOOP Kft
Radvány u. 24 · H-1118 Budapest
Tel.: 36/1/3193064 · Fax: +36/1/3193066
www.dinocoop.hu
- LT** KVARCAS
Neries krantine 32 · LT-48463, Kaunas
Tel.: +370/37/408030 · Fax: +370/37/408031 · www.kvarcas.lt
- FR** FORTRONIC AS
Teguri 45c · EST 50113 Tartu
Tel.: +372/71/475208 · Fax: +372/71/367229 · www.fortronic.ee
- SI** LOG Zabrnicna D.O.O.
Podjetje Za Trgovino · Srednje Bitnje 70
SLO-4209 Zabrnicna
Tel.: +386/42/312000 · Fax: +386/42/312331 · www.log.si
- SK** Neco s.r.o.
Ruzová ul. 111 · SK-01901 Ilava
Tel.: +421/42/4 44 14 55 · Fax: +421/42/4 44 14 56
www.neco.sk
- RO** STEINEL Trading s.r.l.
Str. Lunga 123 · RO-507055 Cristian-Brasov
Tel.: +40/2 68/25 74 00 · Fax: +40/2 68/25 74 00
www.steinel.ro
- CZ** Daljinsko Upravljanje d.o.o.
B. Smetane 10 · HR-10 000 Zagreb
Tel.: +3 85/1/3 88 02 47 · Fax: +3 85/1/3 88 02 47
daljinsko-upravljanje@zgt.t-com.hr
- LV** Ambergs SIA
Brīvības gatve 195-16 · LV-1039 Rīga
Tel.: +3 71/7/55 07 40 · Fax: +3 71/7/55 28 50
www.ambergs.lv
- IT** und R GmbH
Kuibyshev Str. 79 · RUS-620026 Ekaterinburg
Tel.: +7/34 32/24 23 23 · Fax: +7/34 32/61 61 65
itr@ural.ru
- SVETILNIKI
Str. Malaya Ordinka, 39 · RUS-113184 Moskva
Tel.: +7/95/2 37 28 58 · Fax: +7/95/2 37 11 82
goncharov@o-svet.rz



Heißluft- gebläse HG 4000 E HG 5000 E

- D** Bedienungsanleitung
- GB** Operating instructions
- F** Mode d'emploi
- NL** Gebruiksaanwijzing
- I** Istruzioni per l'uso
- E** Instrucciones de montaje
- S** Bruksanvisning
- DK** Betjeningsvejledning
- FIN** Käyttöohje
- N** Bruksanvisning

Achtung! Beim Gebrauch von Elektrowerkzeugen sind zum Schutz gegen elektrischen Schlag, Verletzungs- und Brandgefahr folgende grundsätzliche Sicherheitsmaßnahmen zu beachten. Lesen und beachten Sie diese Hinweise, bevor Sie das Gerät benutzen.

■ **Wenn mit dem Gerät nicht sorgsam umgegangen wird, kann ein Brand entstehen.**

■ **Berücksichtigen Sie Umgebungseinflüsse.**

- Setzen Sie Elektrowerkzeuge nicht dem Regen aus.
- Benutzen Sie Elektrowerkzeuge nicht im feuchten Zustand und nicht in feuchter oder nasser Umgebung.
- Vorsicht bei Gebrauch der Geräte in der Nähe brennbarer Materialien. Nicht für längere Zeit auf ein und dieselbe Stelle richten.
- Nicht bei Vorhandensein einer explosionsfähigen Atmosphäre verwenden.
- Wärme kann zu brennbaren Materialien geleitet werden, die verdeckt sind.

■ **Schützen Sie sich vor elektrischem Schlag.**

- Vermeiden Sie Körperberührung mit geerdeten Teilen, zum Beispiel Rohren, Heizkörpern, Herden, Kühlschränken.

■ **Das Gerät nicht unbeaufsichtigt lassen, solange es in Betrieb ist.**

■ **Bewahren Sie Ihre Werkzeuge sicher auf.**

- Gerät nach Gebrauch auf Ständer auflegen und abkühlen lassen, bevor es weggepackt wird.
- Unbenutzte Werkzeuge sollten im trockenen, verschlossenen Raum und für Kinder nicht erreichbar aufbewahrt werden.

■ **Überlasten Sie Ihre Werkzeuge nicht.**

- Sie arbeiten besser und sicherer im angegebenen Leistungsbereich.
- Nach längerem Gebrauch des Gerätes bei 600° C sollte vor dem Ausschalten des Gerätes die Temperatur gesenkt werden. Dies verlängert die Lebensdauer der Heizung.

■ **Achten Sie auf giftige Gase und Entzündungsgefahr.**

- Bei der Bearbeitung von Kunststoffen, Lacken und ähnlichen Materialien können giftige Gase auftreten. Achten Sie auf Brand- und Entzündungsgefahr.

■ **Zweckentfremden Sie nicht das Kabel.**

- Tragen Sie das Werkzeug nicht am Kabel und benutzen Sie es nicht, um den Stecker aus der Steckdose zu ziehen. Schützen Sie das Kabel vor Hitze, Öl und scharfen Kanten.

■ **Achtung**

- Zu Ihrer eigenen Sicherheit benutzen Sie nur Zubehör und Zusatzgeräte, die in der Bedienungsanleitung angegeben oder vom Werkzeug-Hersteller empfohlen oder angegeben werden. Der Gebrauch anderer als der in der Bedienungsanleitung oder im Katalog empfohlenen Einsatzwerkzeuge oder Zubehörteile kann eine persönliche Verletzungsgefahr für Sie bedeuten.

■ **Reparaturen nur vom Elektrofachmann.**

- Dieses Elektrowerkzeug entspricht den einschlägigen Sicherheitsbestimmungen. Reparaturen dürfen nur von einer Elektrofachkraft ausgeführt werden, andernfalls können Unfälle für den Betreiber entstehen.

■ **Bei Nichtbeachtung der Bedienungsanleitung kann das Gerät zu einer Gefahrenquelle werden.**

■ **Bewahren Sie die Sicherheitshinweise gut auf.**

HG 4000 E / HG 5000 E

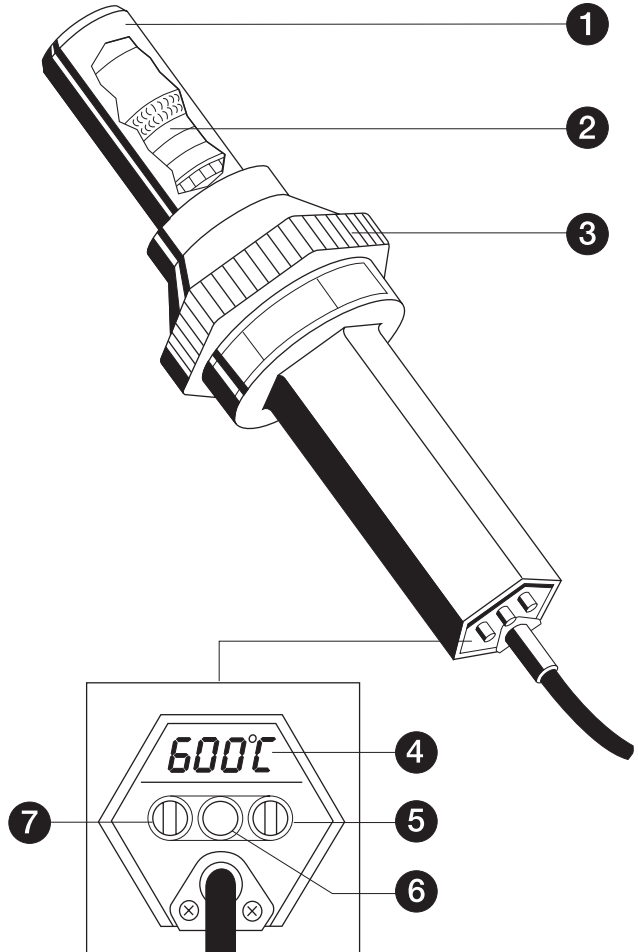

D Bedienungsanleitung

Heißluftgebläse – Spezifikationen

- Vollelektronische Temperatur- und Luftmengenregulierung
- Luftmenge und Temperatur stufenlos einstellbar
- Intelligente Motor- und Temperatursteuerung
- Temperaturanzeige mit Soll- und Ist-Wert-Anzeige
- Heizung leicht austauschbar
- Bürstenloser Motor gewährt eine lange Lebensdauer
- Stabiles einteiliges Gehäuse
- Netzkabel ohne Öffnen des Gehäuses auswechselbar

Gerätebeschreibung

Bauteile

- 1 Ausblasrohr (HG 4000 E: Ø 40 mm, HG 5000 E: Ø 50 mm)
- 2 Heizung
- 3 Stoßschutz
- 4 LED-Segmentanzeige
- 5 Temperaturregler
- 6 EIN-/AUS-Schalter
- 7 Luftstromregler

Technische Daten

	HG 4000 E			HG 5000 E
Spannung:	100 V	110 V	230–240 V/50 Hz	230–240 V/50 Hz
Leistung:	1500 W	1650 W	1750 W	3400 W
Temperatur:	25–600°C, stufenlos			25–600°C, stufenlos
Anzeigeart:	LED-Segmentanzeige			LED-Segmentanzeige
Luftmengenregulierung:	stufenlos			stufenlos
Luftmenge:	max. 600 l/min.			max. 800 l/min.
Luftdruck:	3000 Pa			3000 Pa
Ausblasrohr:	Ø 40 mm			Ø 50 mm
Lebensdauer Motor:	ca. 20000 Std.			ca. 20000 Std.
Lebensdauer Heizung:	ca. 500–800 Std.			ca. 500–800 Std.
Netzkabel:	H07 RN-F 2 x 1 Länge: 2,5 m			H07 RN-F 2 x 1,5 Länge: 2,5 m
Gewicht (ohne Netzkabel):	1115 g			1190 g
Abmessungen:	Länge: 370 mm Ø 122 mm (am Stoßschutz 3)			Länge: 350 mm Ø 122 mm (am Stoßschutz 3)

Inbetriebnahme

Das Gerät mit dem EIN-/AUS-Schalter 6 einschalten.

Mit dem Temperaturregler 5 die gewünschte Soll-Temperatur vorwählen (25° C–600° C). Der Temperaturwert sowie der Buchstabe „A“ zur Kennzeichnung des Einstellmodus werden auf der LED-Segmentanzeige angezeigt. Nachdem die Temperatur vorgewählt wurde, schaltet das Gerät automatisch nach ca. 3 Sekunden auf Temperatur-Istwertanzeige

um. Die Anzeige der Soll- und Istwerte erfolgt in 10°C-Schritten.

Die Luftmenge 7 kann mit dem Luftstromregler stufenlos reguliert werden.

Die Regelung entspricht den neuesten Normen über Netzrückwirkungen (EN 61000-3-3 Flicknorm, EN 61000-3-2 Oberwellennorm).

Das Gerät besitzt eine intelligente Temperatur- und Luft-

mengenregulierung. Diese gibt stets der Temperatureinstellung den Vorrang (siehe Diagramm). Beispiel: Um die maximale Temperatur von 600° C zu erreichen, bei gleichzeitiger Einstellung der Drehzahl auf max. Luftförderung, regelt die Elektronik automatisch die Luftmenge soweit herunter, bis die 600° C erreicht werden. Dementsprechend erhöht sich die Luftmenge wieder, sobald die Temperatur gesenkt wird.

Intelligente Motor- und Temperatursteuerung

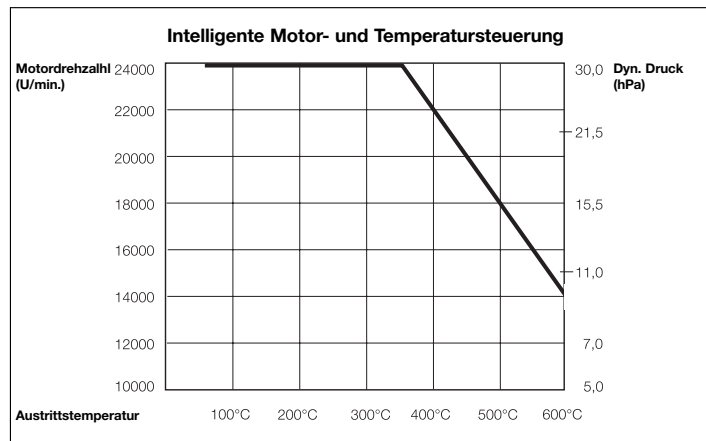

Heizungswechsel

Die Heizung des HG 4000 E und des HG 5000 E ist gesteckt und kann mit wenigen Handgriffen gewechselt werden.

Jede Heizung enthält einen Chip mit ihren spezifischen Daten. Beim Einbau einer neuen Heizung werden deren Parameter von der

Regelelektronik übernommen.

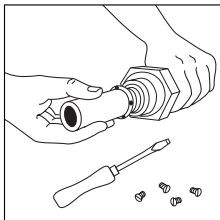
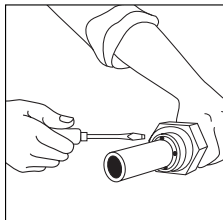

- Wichtig!** Das Gerät vom Netz trennen.
- Die 4 Schrauben am Ende des Ausblasrohres lösen.
- Heizung abziehen und gegen neue Heizung austauschen.
- Ausblasrohr wieder festschrauben.

Kabelwechsel

Ist das Netzkabel beschädigt, so kann es ohne

Öffnen des Gehäuses problemlos ausgetauscht werden.

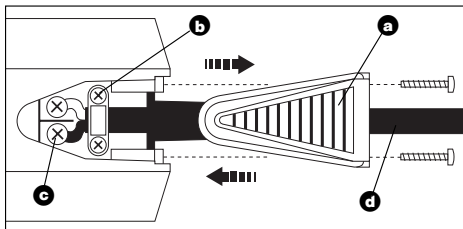

- Wichtig!** Das Gerät vom Netz trennen.
- Schrauben lösen und Abdeckkappe **a** abziehen.
- Zugentlastung **b** lösen.
- Netzklemmen **c** lösen.
- Kabel **d** herausziehen.
- Neues Kabel einlegen und in umgekehrter Reihenfolge (1. Netzklemmen festschrauben etc.) wieder befestigen.

Zubehör / Anwendungsbeispiele

Zubehör HG 4000 E

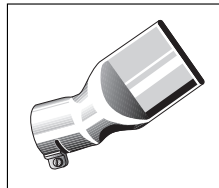

Winkelflächdüse 40 x 2

Anwendungen: Schweißen von Kunststofffolien im Überlappschweißverfahren. Reparaturarbeiten bei Bitumendächern.

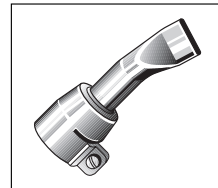

Winkelflächdüse 20 x 2

Anwendungen: Schweißen von Kunststofffolien im Überlappschweißverfahren.

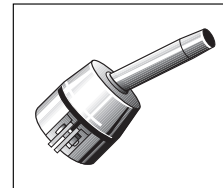

Runddüse 5 mm

Anwendungen: Kunststoffschweißen. Punktgenaues Erwärmen.

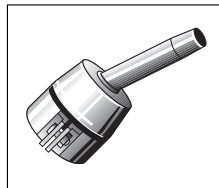

Runddüse 10 mm

Anwendungen: Kunststoffschweißen. Punktgenaues Erwärmen. Einsatz mit Schweißschuh.

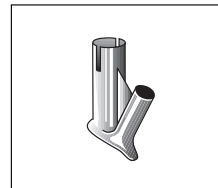

Schweißschuh

Anwendungen: Aufschiebbar auf Runddüse 10 mm. Schweißen mit KU-Schweißdraht.

Zubehör HG 5000 E

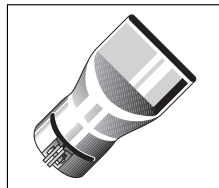

Flachdüse 70 x 10

Anwendungen: Bündelung des Luftstromes.

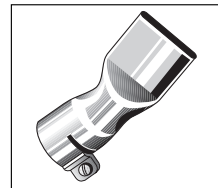

Winkelflächdüse 74 x 3

Anwendungen: Schweißen von Kunststofffolien im Überlappungs-Schweißverfahren.

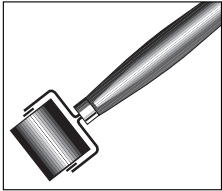

Andrückrolle

Anwendungen: Andrücken von Kantenumleimern, PVC-Schweißfolie usw.

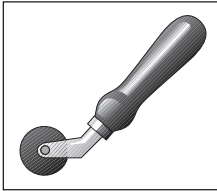

Schweißdrahtandrückrolle

Anwendungen: Andrücken von Schweißdrähten.

CE Konformitätserklärung

Das Produkt erfüllt die Niederspannungsrichtlinie

73/23/EWG und die EMV-Richtlinie 89/336/EWG.

Funktionsgarantie

Dieses STEINEL-Produkt ist mit größter Sorgfalt hergestellt, funktions- und sicherheitsgeprüft nach geltenden Vorschriften und anschließend einer Stichprobenkontrolle unterzogen.

Die Funktionsgarantie beträgt 12 Monate und beginnt mit dem Tag des Verkaufs an den Verbraucher. Wir beseitigen Mängel, die auf Material- oder Fabrikationsfehlern beruhen, die Garantieleistung erfolgt durch Instandsetzung oder Austausch mangelhafter Teile nach unserer Wahl. Eine Garantieleistung entfällt für Schäden an Verschleißteilen, z.B. Heizung, Netzkabel, für Schäden und Mängel, die durch unsachgemäße Behandlung oder Wartung auftreten sowie für Bruch bei Sturz.

Weitergehende Folgeschäden an fremden Gegenständen sind ausgeschlossen.

Die Garantie wird nur gewährt, wenn das unzerlegte Gerät mit Kassenbon oder Rechnung (Kaufdatum und Händlerstempel), gut verpackt an die zutreffende Servicestation eingesandt oder in den ersten 6 Monaten dem Händler übergeben wird.

Reparaturservice: Nach Ablauf der Garantiezeit oder Mängel ohne Garantieanspruch repariert unser Werksservice. Bitte das Produkt gut verpackt an die nächste Servicestation senden

**FUNKTIONS-
12 Monate
GARANTIE**

GB Operating Instructions

Hot air gun – specifications

- Fully electronic temperature and air flow monitoring
- Air flow and temperature infinitely variable
- Intelligent motor and temperature control
- Temperature display showing target and actual temperature
- Heating element easily changed
- Brushless motor for long service life
- Sturdy, one-piece housing
- Power cord can be changed without opening the housing

Features

Components

- 1 Hot air outlet nozzle (HG 4000 E: 40 mm dia., HG 5000 E: 50 mm dia.)
- 2 Heating element
- 3 Rubber bumper
- 4 LED segment display
- 5 Temperature regulator
- 6 ON/OFF switch
- 7 Air-flow switch

Technical Specifications

	HG 4000 E		HG 5000 E
Voltage:	100 V	110 V	230–240 V / 50 Hz
Output:	1500 W	1650 W	1750 W
Temperature:	25–600°C, infinitely variable		25–600°C, infinitely variable
Display type:	LED segment display		LED segment display
Air-flow control:	Infinitely variable		Infinitely variable
Max. air-flow rate:	max. 600 l/min.		max. 800 l/min.
Air pressure:	3000 Pa		3000 Pa
Air outlet nozzle:	40 mm dia.		50 mm dia.
Motor service life:	approx. 20,000 hrs.		approx. 20,000 hrs.
Heating element service life:	approx. 500–800 hrs.		approx. 500–800 hrs.
Power cord:	H07 RN-F 2 x 1 Length: 2.5 m		H07 RN-F 2 x 1,5 Length: 2.5 m
Weight (without power cord):	1115 g		1190 g
Dimensions:	Length: 370 mm 122 mm dia. (at rubber bumper 3)		Length: 350 mm 122 mm dia. (at rubber bumper 3)

Safety Notification

Caution! When using electric power tools, observe the following basic safety precautions to avoid electric shock as well as the risk of injury and fire. Read and observe this information before using the tool.

■ **Fire may be caused if the tool is not used with care.**

■ **Take ambient conditions into account.**

- Do not expose power tools to rain.
- Do not use power tools when they are damp or in damp or wet surroundings.
- Exercise care when using the tool in the proximity of combustible materials. Do not direct the tools at one and the same place for a prolonged period.
- Do not use in the presence of an explosive atmosphere.
- Heat may be conducted to combustible materials that are out of sight.

■ **Protect yourself from electric shock.**

- Avoid touching grounded equipment, such as piping, radiators, cookers, refrigerators.

■ **Do not leave the appliance unattended while in operation.**

■ **Store your tools in a safe place.**

- Place tool on its stand after use and allow to cool before storage.

- Tools that are not in use should be stored in a dry, locked room and be out of the reach of children.

■ **Do not overload the tool.**

- Your work results and safety will be enhanced if you operate the tool within the specified output range.
- After using the tool for a prolonged period at 600° C, you should reduce the temperature before switching it off. This will prolong the service life of the heating element.

■ **Beware of toxic gases and ignition hazards.**

- Toxic gases may occur when working on plastics, paints, varnishes or similar materials. Beware of fire or ignition hazards.

■ **Do not misuse the power cord.**

- Do not carry the tool by the power cord and do not use it to pull the plug from the power socket outlet. Protect the power cord from heat, oil and sharp edges.

■ **Caution**

- For your own safety, use only accessories and attachments that are given in the operating instructions or recommended or specified by the tool manufacturer. Using attachments or accessories other than those

recommended in the operating instructions or catalogue may result in personal injury.

■ **Repairs only by qualified electricians.**

- This power tool complies with the relevant safety regulations. Repairs should only be performed by a qualified electrician, otherwise the user may run the risk of accidents.

■ **Failure to observe the operating instructions may turn the tool into a source of danger.**

■ **Keep these safety notifications in a safe place.**

Operation

Switch the tool on with ON/OFF switch **Ⓐ**.

Use temperature switch **Ⓒ** to preset the target temperature you require (25° C - 600° C). The temperature setting as well as the letter "A" to show the setting mode will appear on the LED segment display. Once the temperature has been preset, the tool will automatically display the actual temperature after approx. 3 seconds. Target and actual temperature is displayed in increments of 10° C.

The air flow rate **Ⓓ** may be infinitely varied using the airflow regulator.

The control system complies with the latest standards on mains pollution (EN 61000-3-3 Flicker standard, EN 61000-3-2 Harmonics standard).

The tool features an intelligent temperature and airflow control system that always gives priority to temperature setting (see graph). Example: To attain the maximum temperature of 600° C

with speed set to max. air flow rate, the electronics will automatically reduce air flow until 600° C is reached. The airflow rate will then increase again as soon as the temperature is reduced.

Intelligent Motor and Temperature Monitoring

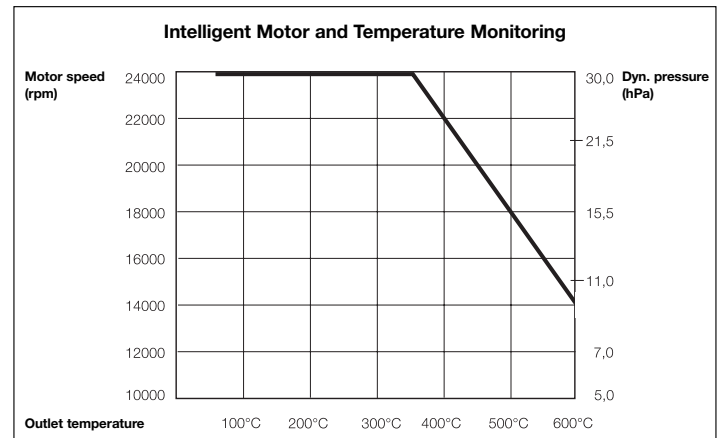

Changing Heating Element

The plug-in HG 4000 E/ HG 5000 E heating element can be changed/replaced within seconds.

Each heating element contains a chip that holds its specific data. When a new heating element is installed, its parameters will be

adopted by the control electronics.

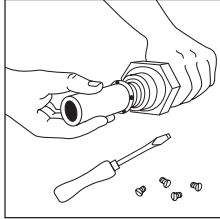
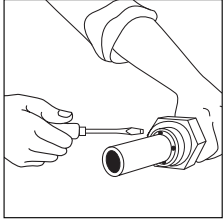

- Important!** Disconnect tool from power supply.
- Undo the 4 screws at the end of the outlet nozzle.
- Pull off heating element and replace with new one.
- Firmly re-secure output nozzle.

Changing Power Cord

If the power cord becomes damaged it can be changed/

replaced easily without opening the housing.

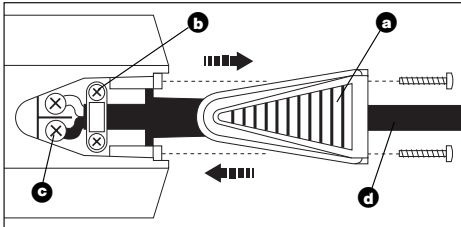

- Important!** Disconnect tool from power supply.
- Undo screws and detach cover cap **a**.
- Release cable grip **b**.
- Undo mains terminals **c**.
- Pull out cable **d**.
- Insert new cable and secure in reverse order (first tighten mains terminals, etc.).

Accessories / Example Applications

Accessories for HG 4000 E



40 x 2 offset flat nozzle

Applications: Plastic sheet welding using the lap weld process. Repair work on bitumen roofs.

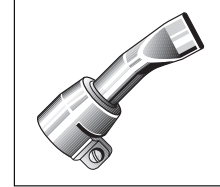

20 x 2 offset flat nozzle

Applications: Plastic sheet welding using the lap weld process.



5 mm round nozzle

Applications: Plastics welding. Spot heating.

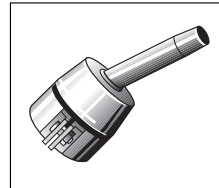

10 mm round nozzle

Applications: Plastics welding. Spot heating. Use with welding nozzle.

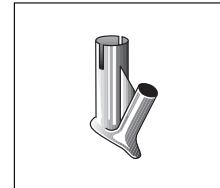

Welding nozzle

Applications: Pushes onto 10 mm round nozzle. Welding with plastic welding wire.

Accessories for HG 5000 E

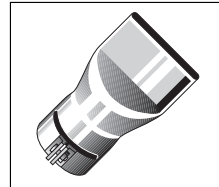

70 x 10 flat nozzle

Applications: For concentrating air flow.

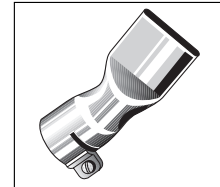

74 x 3 offset flat nozzle

Applications: Plastic sheet welding using the lap weld process.

Auxiliary tools for HG 4000 E / HG 5000 E

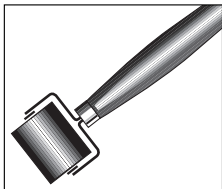

Feed roller

Applications: For pressing down edgebands, PVC filler strip.

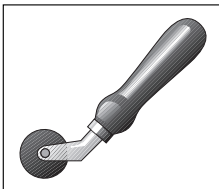

Welding wire feed roller

Applications: For pressing down welding wire.

CE Declaration of conformity

This product is in conformity with standards of low voltage in accordance with

the regulations 73/23/EEC, 89/336/EEC.

Functional Guarantee

This STEINEL product has been manufactured with great care, performance and safety tested according to current regulations, and then subjected to a batch test.

STEINEL guarantees that it is in perfect condition and functions correctly. The correct working order of this product is guaranteed for a period of 12 months commencing on the date of sale to the user. All defects due to faulty material or manufacturing will be corrected. This warranty does not cover damage to wear parts, e.g. heating element, power cord, or damage and faults caused by incorrect operation and maintenance. Breakage due to a fall is also not covered. Further consequential damage to other items is excluded.

Claims under the guarantee will only be granted if the product, not disassembled, with sales slip or invoice (date of purchase and dealer's stamp) is sent, well packed, to the appropriate Service Centre, or handed in to the dealer within the first 6 months.

Repair-Service Our customer service department will repair faults not covered by the guarantee, or after the guarantee has expired. Please send the product, well packed, to the nearest Service Centre.

**FUNCTIONAL
12 month
WARRANTY**

F Mode d'emploi

Générateur d'air chaud – Spécifications

- Réglage électronique de la température et du débit d'air
- Réglage en continu du débit d'air et de la température
- Commande intelligente du moteur et de la température
- Affichage de la température avec valeur souhaitée et valeur effective
- Résistance facile à remplacer
- Le moteur sans balai garantit une durée de vie élevée
- Boîtier robuste en un élément
- Changement du câble secteur possible sans ouverture du boîtier de l'appareil

Description de l'appareil

Composants

- 1 Tuyère de propulsion d'air (HG 4000 E: Ø 40 mm, HG 5000 E: Ø 50 mm)
- 2 Chauffage
- 3 Protection antichoc
- 4 Afficheur à segments LED
- 5 Régulateur de température
- 6 Interrupteur MARCHÉ/ARRÊT
- 7 Réglage du débit d'air

Caractéristiques techniques

	HG 4000 E		HG 5000 E
Tension:	100 V	110 V	230–240 V / 50 Hz
Puissance:	1500 W	1650 W	1750 W
Température:	25–600°C, en continu		25–600°C, en continu
Type d'affichage:	affichage LED à segments		affichage LED à segments
Réglage du débit d'air:	en continu		en continu
Débit d'air:	600 l/min maxi		800 l/min maxi
Pression d'air:	3000 Pa		3000 Pa
Tube de propulsion d'air:	Ø 40 mm		Ø 50 mm
Durée de vie du moteur:	env. 20 000 h		env. 20 000 h
Durée de vie de la résistance:	env. 500-800 h.		env. 500-800 h
Câble secteur :	H07 RN-F 2 x 1 Longueur: 2,5 m		H07 RN-F 2 x 1,5 Longueur: 2,5 m
Poids (sans câble secteur):	1115 g		1190 g
Dimensions:	Longueur: 370 mm Ø 122 mm (au niveau de la protection antichoc 3)		Longueur: 350 mm Ø 122 mm (au niveau de la protection antichoc 3)



Consignes de sécurité

Attention! Lors de l'utilisation d'outillage électrique, il est absolument impératif de respecter les consignes de sécurité suivantes afin de se protéger des accidents électriques, des risques de blessures et d'incendie. Veuillez lire ces consignes avant d'utiliser l'appareil.

■ **Un incendie peut survenir si l'appareil n'est pas manié avec précaution.**

■ **Tenez compte des conditions ambiantes.**

- N'exposez jamais l'outillage électrique à la pluie.
- N'utilisez jamais l'appareil si vous ou l'appareil êtes mouillés ou vous trouvez dans un environnement humide.
- Ne pas utiliser l'appareil à proximité de matières inflammables et ne pas le diriger longtemps vers le même endroit.
- Ne pas utiliser l'appareil en présence d'une atmosphère explosive.
- La chaleur peut être transmise à des matériaux inflammables cachés.

■ **Protégez-vous contre les accidents électriques.**

- Évitez de toucher des éléments mis à la terre comme tuyaux, radiateurs, cuisinières, réfrigérateurs.

■ **Ne pas laisser l'appareil sans surveillance tant qu'il fonctionne.**

■ **Conservez votre outillage en sûreté.**

- Après utilisation, poser l'appareil sur son support et le laisser refroidir avant de le remballer.
- Il faut conserver les outils hors de portée des enfants dans un local sec et fermé.

■ **Ne surchargez pas votre outillage.**

- Vous travaillerez mieux et de façon plus sûre en respectant la plage de puissance indiquée.
- Après une utilisation prolongée de l'appareil à 600° C, réduisez la température avant d'arrêter l'appareil. Vous augmentez ainsi la durée de vie du chauffage.

■ **Attention aux gaz et vapeurs nocifs.**

- Si vous travaillez sur des matières plastiques, des peintures, des vernis ou des produits similaires, des émanations de gaz toxiques peuvent se produire sous l'action de la chaleur. Attention aux risques d'incendie et d'inflammation.

■ **Utilisation du câble de l'appareil en conformité avec ses fonctions.**

- Ne vous servez jamais du câble pour transporter l'appareil ou débrancher la fiche de la prise électrique. Protégez le câble de la chaleur, de l'huile et des arêtes coupantes.

■ **Attention**

- Pour votre propre sécurité, n'utilisez que des accessoires et appareils complémentaires indiqués dans le mode d'emploi ou conseillés ou indiqués par le fabricant de l'outillage. Vous pouvez vous blesser en utilisant des outils ou des accessoires autres que ceux conseillés dans le mode d'emploi ou le catalogue.

■ **Les réparations sont une affaire de spécialiste.**

- Cet outillage électrique est conforme à la réglementation de sécurité en vigueur. Pour éviter les risques d'accident pour l'utilisateur, les réparations ne doivent être confiées qu'à un électricien professionnel.

■ **En cas de non-respect du mode d'emploi, l'utilisation de l'appareil peut être dangereuse.**

■ **Conservez les consignes de sécurité en lieu sûr.**

Mise en service

Mettre l'appareil sous tension à l'aide de l'interrupteur MARCHE/ARRÊT ⑥.

Sélectionner la température souhaitée (25° C-600° C) à l'aide du régulateur de température ⑤. L'afficheur à segments de LED indique la température et la lettre «A» signalant le mode de réglage. Au bout de 3 secondes environ après la présélection de la température, l'appareil affiche automatiquement la température effective. Les températures sou-

haitées et effective s'affichent par pas de 10° C.

On règle le débit d'air à l'aide du bouton de réglage ⑦.

La régulation est conforme aux normes les plus récentes relatives aux perturbations sur le réseau (norme sur le flicker EN 61000-3-3, norme sur les harmoniques EN 61000-3-2).

L'appareil est muni d'une régulation intelligente de la température et du débit d'air

qui donne toujours la priorité au réglage de la température (cf. diagramme). Exemple : pour obtenir la température maximum de 600° C, la vitesse étant réglée sur le débit d'air maximum, le système électronique réduit le débit d'air jusqu'à ce que la température de 600° C soit atteinte. À l'inverse, le débit d'air augmente dès que l'on réduit la température.

Commande intelligente du moteur et de la température

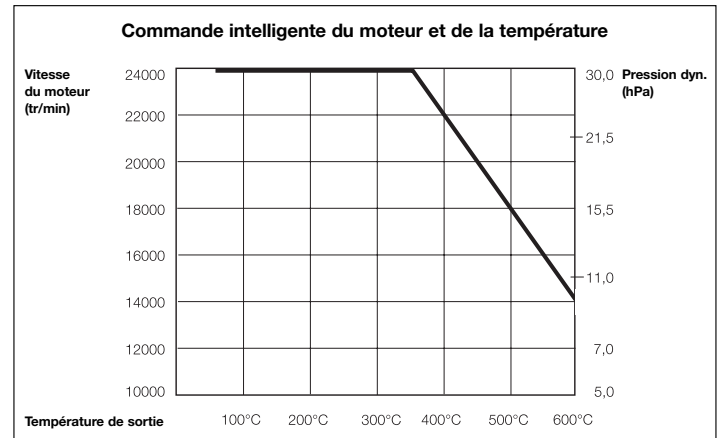

Changement du chauffage

Le chauffage du HG 4000 E et du HG 5000 E est simplement enfiché et il se change très facilement.

Chaque chauffage est muni d'un ci contenant ses données caractéristiques. Lors du montage d'un nouveau chauffage, le système

de régulation électronique en reprend les paramètres.

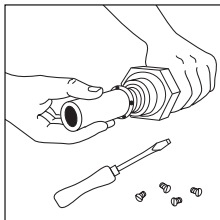
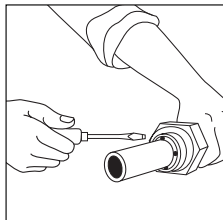

- Important!** Débrancher l'appareil du secteur.
- Desserrer les quatre vis à l'extrémité du tube de propulsion d'air.
- Retirer le chauffage et le remplacer par un neuf.
- Revisser le tube de propulsion d'air.

Changement de câble

En cas de détérioration du câble, il est très facile de le

changer sans avoir à ouvrir le boîtier de l'appareil.

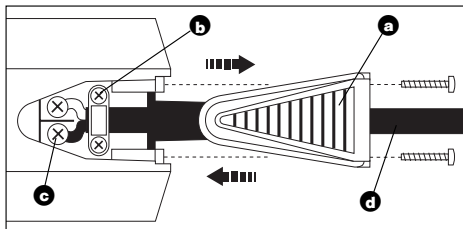

- Important!** Débrancher l'appareil du secteur.
- Desserrer les vis et retirer le cache **a**.
- Desserrer l'étrier **b**.
- Desserrer les bornes **c**.
- Retirer le câble **d**.
- Mettre en place un nouveau câble et le fixer en procédant dans l'ordre inverse (1. Visser les bornes, etc.).

Accessoires / exemples d'utilisation

Accessoires pour le HG 4000 E

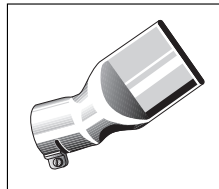

Buse plate coudée 40 x 2
Applications: soudage de films plastiques par recouvrement, réparation de toitures bitumées.

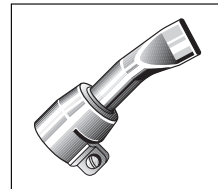

Buse plate coudée 20 x 2
Applications: soudage de films plastiques par recouvrement.

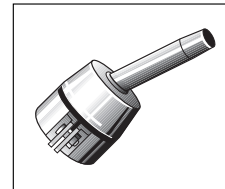

Buse ronde 5 mm
Applications: soudage de matières plastiques, chauffage ponctuel.

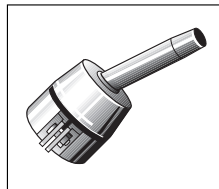

Buse ronde 10 mm
Applications: soudage de matières plastiques, chauffage ponctuel. Utilisation avec buse à souder.

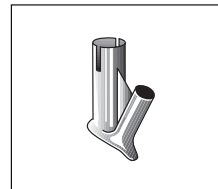

Buse à souder
Applications: S'emboîte sur la buse ronde de 10 mm. Soudage avec baguette à souder en matière plastique.

Accessoires pour le HG 5000 E

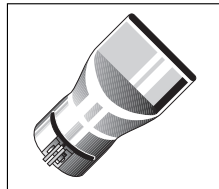

Buse plate 70 x 10
Applications: concentration du jet d'air.

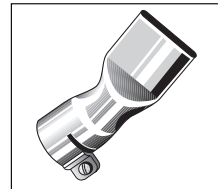

Buse plate coudée 74 x 3
Applications: soudage de films plastiques par recouvrement.

Outils auxiliaires HG 4000 E / HG 5000 E

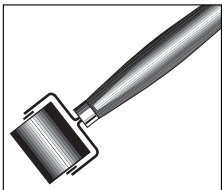

Rouleau presseur

Applications: pour écraser les chants thermocollants, le film à souder en PVC etc.

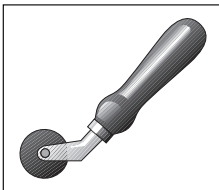

Rouleau presseur à baguette à souder

Applications: pour écraser les baguettes à souder.

Déclaration de conformité CE

Ce produit répond aux prescriptions de la directive basse tension

73/23/CEE et de la directive Compatibilité Electromagnétique 89/336/CEE.

Service après-vente et garantie

Ce produit STEINEL a été fabriqué avec le plus grand soin. Son fonctionnement et sa sécurité ont été contrôlés suivant des procédures fiables et il a été soumis à un contrôle final par sondage.

La durée de la garantie de fonctionnement est de 12 mois et débute au jour de la vente au consommateur. Nous remédions aux défauts provenant d'un vice de matière ou de construction. La garantie sera assurée à notre discrétion par réparation ou échange de la pièce défectueuse.

La garantie ne s'applique ni aux pièces d'usure, p.ex. chauffage ou câble secteur, ni aux dommages et défauts dus à une utilisation ou maintenance incorrectes, ni aux bris de pièces consécuteurs à une chute. Les dommages consécutifs causés à d'autres objets sont exclus de la garantie.

La garantie ne s'applique que si l'appareil non démonté est retourné à la station de service après-vente la plus proche, dans un emballage adéquat, accompagné d'une facture ou d'un ticket de caisse portant la date d'achat et le cachet du vendeur ou s'il est remis au vendeur dans les 6 premiers mois de la garantie.

Service de réparation: Le service après-vente de notre usine effectue également les réparations non couvertes par la garantie ou survenant après l'expiration de celle-ci. Envoyez le produit correctement emballé à la station de service après-vente la plus proche s.v.p.

GARANTIE
12 mois

DE FONCTIONNEMENT

NL Gebruiksaanwijzing

Heteluchtbrander – specificatie

- Elektronisch geregelde heteluchtbrander met regeling van temperatuur en hoeveelheid luchtverplaatsing
- Hoeveelheid luchtverplaatsing en temperatuur traploos instelbaar
- Intelligente sturing van motor en temperatuur
- Temperatuuraanwijzing met opgave van gewenste en actuele waarde
- Verwarmingselement eenvoudig te vervangen
- Motor zonder borstels garandeert een lange levensduur
- Stabiel huis uit één stuk
- Stroomkabel kan zonder openen van het huis worden vervangen

Beschrijving van het apparaat

Onderdelen

- 1 Uitblaasmondstuk (HG 4000 E: Ø 40 mm, HG 5000 E: Ø 50 mm)
- 2 Verwarming
- 3 Rubber beschermingsring
- 4 LED-segment-aanwijzing
- 5 Temperatuurregelknop
- 6 Keuzeschakelaar (AAN/UIT)
- 7 Regeling voor hoeveelheid luchtverplaatsing

Technische gegevens

	HG 4000 E		HG 5000 E
Spanning:	100 V	110 V	230-240 V / 50 Hz
Vermogen:	1500 W	1650 W	1750 W
Temperatuur:	25-600° C, traploos		25-600° C, traploos
Soort aanwijzing:	LED-segment-aanwijzing		LED-segment-aanwijzing
Regeling luchtverplaatsing:	traploos		traploos
Luchthoeveelheid:	max. 600 l/min.		max. 800 l/min.
Luchtdruk:	3000 Pa		3000 Pa
Uitblaasmondstuk:	Ø 40 mm		Ø 50 mm
Levensduur motor:	ca. 20 000 uren		ca. 20 000 uren
Levensduur verwarmingselement:	ca. 500-800 uren		ca. 500-800 uren
Stroomkabel:	H07 RN-F 2 x 1 Lengte: 2,5 m		H07 RN-F 2 x 1,5 Lengte: 2,5 m
Gewicht (zonder stroomkabel):	1115 g		1190 g
Afmetingen:	Lengte: 370 mm Ø 122 mm (aan beschermingsring 3)		Lengte: 350 mm Ø 122 mm (aan beschermingsring 3)



Veiligheidsvoorschriften

Let op! Bij gebruik van elektrische apparaten moeten ter voorkoming van elektrische schokken, lichamelijk letsel en brandgevaar de volgende veiligheidsmaatregelen genomen worden. Lees en let op deze voorschriften, voordat u het apparaat gaat gebruiken.

■ **Als het apparaat niet met grote zorgvuldigheid gebruikt wordt, kan er brand ontstaan.**

■ **Houd de invloed van de omgeving in de gaten.**

- Werk met elektrische apparaten niet in de regen.
- Gebruik elektrische apparaten niet als ze vochtig zijn en niet in een natte of vochtige omgeving.
- Het apparaat mag niet gebruikt worden in de buurt van brandbare materialen. Niet gedurende lange tijd op dezelfde plaats gericht houden.
- Niet gebruiken in de buurt van een explosieve atmosfeer.
- De warmte kan geleid worden naar brandbare materialen, die niet zichtbaar zijn.

■ **Bescherm u tegen elektrische schokken.**

- Vermijd aanraking met geaarde delen, bijvoorbeeld buizen, verwarmingselementen, ovens, koelkasten.

■ **Het apparaat nooit zonder toezicht in werking laten.**

■ **Berg uw gereedschap veilig op.**

- Het apparaat na gebruik op de beschermingsring zetten en laten afkoelen, voordat het opgeborgen wordt.
- Ongebruikt gereedschap moet droog, in een afgesloten ruimte en voor kinderen niet bereikbaar opgeborgen worden.

■ **Vorkom overbelasting van uw gereedschap.**

- U werkt beter en veiliger binnen het aangegeven vermogen.
- Na langdurig gebruik op 600°C moet voor het uitschakelen van het apparaat de temperatuur eerst lager ingesteld worden. Hierdoor wordt de levensduur van het apparaat verlengd.

■ **Let op giftige gassen en verbrandingsgevaar.**

- Bij het verwerken van kunststoffen, lakken en soortgelijke materialen kunnen giftige gassen vrijkomen. Let op brand- en ontbrandingsgevaar.

■ **Beschadig de kabel niet.**

- Draag het gereedschap niet aan de kabel en gebruik deze niet om de stekker uit de stekkerdoos te trekken. Bescherm de kabel tegen hitte, olie en scherpe voorwerpen.

■ **Let op!**

- Voor uw eigen veiligheid alleen toebehoren en aanvullend gereedschap gebruiken, dat in de gebruiksaanwijzing staat of door de fabrikant wordt aanbevolen of aangegeven. Het gebruik van andere dan in de gebruiksaanwijzing of in de catalogus aanbevolen gereedschap leiden tot persoonlijk letsel.

■ **Reparatie uitsluitend door de elektro-vakman.**

- Dit elektrische apparaat voldoet aan de voorgescreven veiligheidsvoorschriften. Reparaties mogen uitsluitend worden verricht door een elektro-vakman, anders kunnen ongelukken ontstaan voor de gebruiker.

■ **Bij het niet-opvolgen van de gebruiksaanwijzing kan werken met het apparaat leiden tot gevaarlijke situaties.**

■ **Berg deze veiligheidsvoorschriften goed op.**

Ingebruikname

Het apparaat met de AAN/UIT-schakelaar ⑥ inschakelen.

Met de temperatuurregelknop ⑤ de gewenste temperatuur kiezen (25° C - 600° C). De temperatuurwaarde en de letter „A“ voor de instelmodus worden op de LED-segmentaanwijzing getoond. Nadat de temperatuur gekozen is, schakelt het apparaat na ca. 3 seconden automatisch op de actuele temperatuurwaarde om. De aanwijzing van de gewenste en de actuele waarden volgt in stappen van 10° C.

De luchtverplaatsing ⑦ kan met de regelknop voor de luchtstroom traploos worden geregeld.

De regeling komt overeen met de nieuwste normen voor netvervuilingen (volgens normen EN 61000-3-3 en EN 61000-3-2).

Het apparaat is voorzien van een intelligente regeling voor de temperatuur en de hoeveelheid luchtverplaatsing. Deze regeling geeft aan de temperatuurinstelling altijd voorrang (zie diagram) Voorbeeld: Om de maximale

temperatuur van 600° C te bereiken, bij een gelijktijdige instelling van het toerental op de maximale luchtverplaatsing, wordt elektronisch de luchthoeveelheid verlaagd tot de temperatuur van 600° C is bereikt. Zo wordt ook de luchthoeveelheid weer verhoogd, als de temperatuur wordt verlaagd.

Intelligente motor- en temperatuursturing

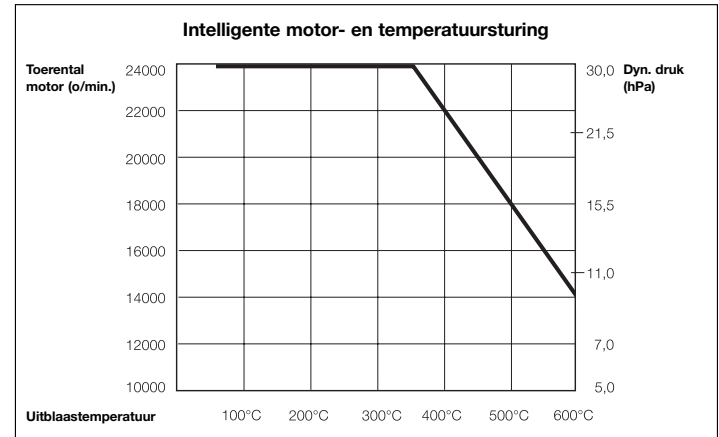

Vervanging van het verwarmingselement

De verwarming van de HG 4000 E en de HG 5000 E heeft een stekkeraansluiting en kan met enkele eenvoudige handgrepen worden vervangen.

Ieder verwarmingselement bevat een chip met specifieke gegevens. Bij de montage van een nieuw verwarmingselement worden de

parameters hiervan door de elektronische regeling overgenomen.

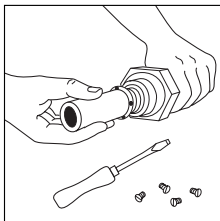
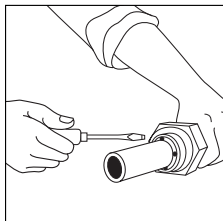

- Belangrijk!** De stekker uit het stopcontact nemen.
- De vier schroeven aan het einde van het uitblaasmondstuk losdraaien.
- Verwarmingselement wegnemen en vervangen door een nieuwe verwarming.
- Uitblaasmondstuk weer vastschroeven.

Vervangen van de stroomkabel

Als de stroomkabel beschadigd is, kan deze zonder

openen van het huis eenvoudig worden vervangen.

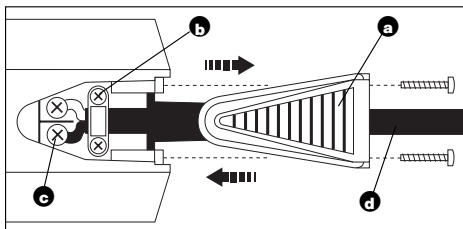

- Belangrijk!** De stekker uit het stopcontact nemen.
- Schroeven losdraaien en het afdekkapje **a** wegnemen.
- Trekontlasting **b** losdraaien.
- Klemmen **c** losdraaien.
- Kabel **d** er uittrekken.
- Nieuwe stroomkabel erin leggen en in omgekeerde volgorde (1. klemmen vastschroeven, etc.) weer bevestigen.

Toebehoren / Praktijkvoorbeelden

Toebehoren HG 4000 E

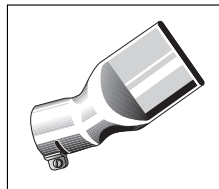

Haaks breedstraalmondstuk 40 x 2

Toepassingen: lassen van kunststof folie door overlaping. Reparatiowerkzaamheden bij bitumineuze dakbedekkingen.

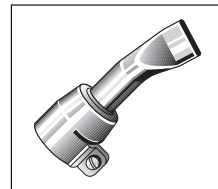

Haaks breedstraalmondstuk 20 x 2

Toepassingen: lassen van kunststof folie door overlapping.

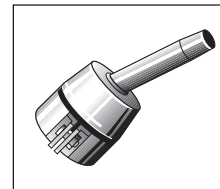

Rond mondstuk 5 mm

Toepassingen: lassen van kunststoffen. Punt voor punt verwarmen.

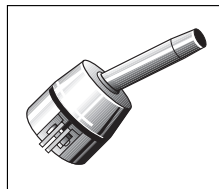

Rond mondstuk 10 mm

Toepassingen: lassen van kunststoffen. Punt voor punt verwarmen. Te gebruiken met de lasschoen.

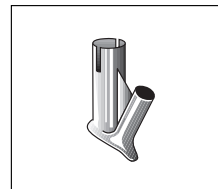

Lasschoen

Toepassingen: kan op het ronde mondstuk van 10 mm worden geschoven. Lassen met koper-lasdraad.

Toebehoren HG 5000 E

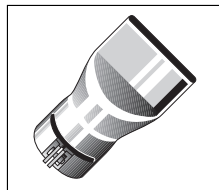

Breedstraalmondstuk 70 x 10

Toepassingen: bundeling van de luchtstroom.

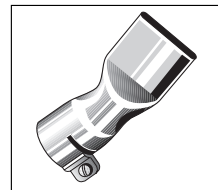

Haaks breedstraalmondstuk 74 x 3

Toepassingen: lassen van kunststof folie door overlappingen.

Hulpstukken HG 4000 E / HG 5000 E

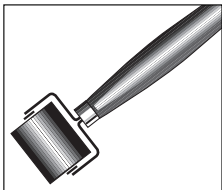

Aandrukrol

Toepassingen: aandrukken van aangeliemde kanten, PVC-lasfolie etc.

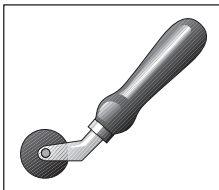

Aandrukrol voor lasdraad

Toepassingen: aandrukken van lasdraad.

Verklaring CE-richtlijnen

Het product voldoet aan de laagspanningsrichtlijn

73/23/EWG en de EVM-richtlijn 89/336 EWG.

Functie-garantie

Dit STEINEL-product is met grote zorgvuldigheid gefabriceerd, getest op goede werking en veiligheid volgens de geldende voorschriften en aansluitend steekproefgewijs gecontroleerd.

De functie-garantie bedraagt 12 maanden en gaat in op de datum van de aanschaf door de klant. Alle klachten, die berusten op materiaal- of fabricagefouten, worden door ons opgelost. De garantie bestaat uit reparatie of vernieuwen van de defecte onderdelen, door ons te beoordelen. Garantie vervalt bij schade aan onderdelen, die aan slijtage onderhevig zijn, bijvoorbeeld verwarming, stroomkabels, bij schade of gebreken, die door ondeskundig gebruik of onderhoud ontstaan, alsmede bij breuk door vallen. Schade aan aangesloten randapparatuur is uitgesloten van garantie.

De garantie wordt alleen verleend, als het, niet gedomonteerde, apparaat met kassabon of rekening (met aankoopdatum en winkelersstempel), goed verpakt naar ons service-adres wordt opgestuurd of binnen de eerste 6 maanden naar de winkelier teruggebracht wordt.

Reparatie-service:
Na afloop van de garantietermijn of bij schade die niet onder garantie valt, kan ook door ons gerepareerd worden. Gelieve het product goed verpakt naar het dichtstbijzijnde service-adres op te sturen.

FUNCTIE
12 maanden
GARANTIE

① Istruzioni per l'uso

Soffiante ad aria calda – Specificazioni

- Regolazioni completamente elettroniche di temperatura e volume d'aria
- Impostazioni in continuo per volume d'aria e temperatura
- Comando intelligente di motore e temperatura
- Per la temperatura vengono indicati sia i valori nominali che quelli reali
- Facilità di cambio dell'elemento di riscaldamento
- Motore senza spazzole, pertanto di più lunga durata
- Carcassa stabile monoblocco
- Il cavo di allacciamento a rete si sostituisce senza necessità di aprire la carcassa

Descrizione di apparecchio

Componenti

- ① Condotta di soffiaggio (HG 4000 E: Ø 40 mm, HG 5000 E: Ø 50 mm)
- ② Riscaldamento
- ③ Protezione antiurto
- ④ Display LED a segmenti
- ⑤ Termoregolatore
- ⑥ Interruttore ON/OFF
- ⑦ Regolatore del flusso d'aria

Dati tecnici

	HG 4000 E		HG 5000 E
Tensione:	100 V	110 V	230-240 V/50 Hz
Potenza:	1500 W	1650 W	1750 W
Temperatura:	25-600°C, in continuo		25-600°C, in continuo
Tipo di display:	LED a segmenti		LED a segmenti
Regolazione flusso d'aria:	in continuo		in continuo
Flusso d'aria:	max. 600 l/min.		max. 800 l/min.
Pressione dell'aria:	3000 Pa		3000 Pa
Condotta di soffiaggio:	Ø 40 mm		Ø 50 mm
Durata di motore:	circa 20 000 ore		circa 20 000 ore
Durata di riscaldamento:	circa 500-800 ore		circa 500-800 ore
Cavo allacciamento a rete:	H07 RN-F 2 x 1 Lunghezza: 2,5 m		H07 RN-F 2 x 1,5 Lunghezza: 2,5 m
Peso (senza cavo allacc. rete):	1115 g		1190 g
Dimensioni:	Lunghezza: 370 mm Ø 122 mm (su protezione antiurto ③)		Lunghezza: 350 mm Ø 122 mm (su protezione antiurto ③)



Avvertenze sulla sicurezza

Attenzione! Quando si usano utensili elettrici è necessario osservare le seguenti norme fondamentali per potersi proteggere da scosse elettriche, pericoli di lesioni e di incendio. Leggete attentamente le presenti avvertenze sulla sicurezza prima di usare l'apparecchio.

■ **Se l'apparecchio non viene maneggiato con precauzione sussiste il pericolo di incendio.**

■ **Tenete conto degli influssi atmosferici.**

- Gli apparecchi elettrici non devono venir lasciati esposti alla pioggia.
- Non usare mai l'apparecchio in stato umido oppure in ambiente umido o bagnato.
- Attenzione a come usate l'apparecchio in prossimità di materiali combustibili. Non dirigere mai l'apparecchio a lungo verso uno stesso punto.
- Non azionate mai l'apparecchio in presenza di miscugli gassosi esplosivi.
- Il calore può venire trasmesso a materiali combustibili coperti e dunque non visibili.

■ **Protegetevi dalle scosse elettriche.**

- Evitate il contatto corporeo con parti collegate a terra, come p. es. tubi, elementi di riscaldamento, cucine, frigoriferi.

■ **Tenete sempre d'occhio l'apparecchio fintanto che si trova in funzione**

■ **Mettete l'apparecchio da parte in un posto sicuro.**

- Dopo l'uso riponetelo l'apparecchio sul suo piano di appoggio ed attendete che si raffreddi prima di richiuderlo in scatola.
- Mettete da parte l'apparecchio in un ambiente secco, che si chiude a chiave, di modo che i bambini non possano prenderlo in mano.

■ **Evitate sovraccarichi per i vostri utensili.**

- Si lavora meglio e con maggiore sicurezza rimanendo nell'ambito delle prestazioni indicate.
- Quando lavorate a lungo con apparecchio a 600° C, prima di disinserirlo è opportuno regolare la temperatura su un valore più basso. In tal modo prolungate la durata di vita dell'apparecchio.

■ **Fate attenzione ai gas velenosi ed al pericolo di provocare fiamme.**

- Quando si lavorano materie plastiche, vernici e altri materiali di questo genere possono liberarsi dei gas velenosi. Fate attenzione ad evitare il pericolo di provocare fiamme e incendi.

■ **Non usare mai il cavo in modo improprio.**

- Non trasportate mai l'apparecchio tenendolo appeso al cavo e non tirate il cavo per staccare la spina dalla presa di cor-

rente. Proteggete il cavo da calore, olio e spigoli taglienti.

■ **Attenzione**

- Onde garantire la vostra sicurezza personale impiegate esclusivamente accessori ed apparecchi di complemento indicati nelle istruzioni per l'uso oppure raccomandati o indicati dal fabbricante dell'apparecchio. Se si impiegano degli accessori o apparecchi di complemento diversi da quelli indicati nelle istruzioni per l'uso o nel catalogo, sussiste il pericolo di lesioni.

■ **Per riparazioni rivolgetevi sempre ad un elettrotecnico.**

- Il presente apparecchio è stato fabbricato in corrispondenza delle vigenti disposizioni di sicurezza. Per eventuali riparazioni bisogna rivolgersi sempre ad un elettrotecnico, altrimenti sussiste il rischio di incidenti nell'uso dell'apparecchio.

■ **Se non vengono rispettate le istruzioni per l'uso, l'apparecchio può diventare fonte di pericolo.**

■ **Conservate in un posto sicuro le avvertenze sulla sicurezza.**

Messa in funzione

Inserite l'apparecchio azionando l'interruttore ON/OFF **6**.

Con il termoregolatore **5** preimpostate la temperatura nominale desiderata (25° C-600° C). Sul display LED a segmenti vengono visualizzati il valore di temperatura e la lettera «A», che indica la modalità di impostazione. Una volta avvenuta la preselezione di temperatura, l'apparecchio si commuta dopo circa 3 secondi automaticamente sulla visualizzazione del valore reale di temperatura. L'indicazione dei valori

nominali e reali di temperatura avviene a passi di 10° C.

Il flusso d'aria **7** si può regolare in continuo con l'apposito regolatore.

La regolazione avviene in osservanza delle più recenti norme relative alla reazione sulla rete elettrica (EN 61000-3-3 Norma sulla distorsione di secondo ordine, EN 61000-3-2 Norma sulle armoniche). L'apparecchio è dotato di un sistema intelligente per la regolazione della temperatura e del flusso d'aria. Questo sistema dà sempre la prece-

denza all'impostazione di temperatura (vedasi diagramma). Per esempio: al fine di raggiungere la temperatura massima di 600° C, con contemporanea regolazione del numero di giri in corrispondenza del flusso massimo d'aria, il sistema elettronico regola automaticamente il flusso d'aria su valori minori, fino a quando viene raggiunta la temperatura di 600° C. Analogamente il flusso d'aria aumenta poi, non appena la temperatura viene abbassata.

Comando intelligente del motore e della temperatura

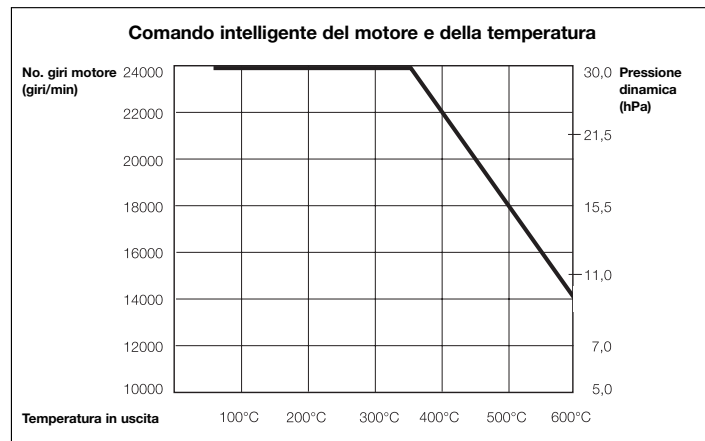

Cambio dell'elemento di riscaldamento

Nel caso degli apparecchi HG 4000 E e HG 5000 E si tratta di elementi di riscaldamento scambiabili, che si possono inserire con molta facilità.

Ogni elemento di riscaldamento è dotato di un chip con riportati i suoi dati specifici. Quando si installa un elemento nuovo di riscaldamento,

il sistema elettronico di regolazione si regola in base ai parametri del nuovo elemento di riscaldamento.

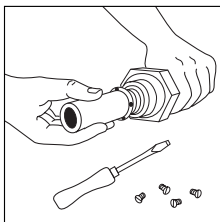
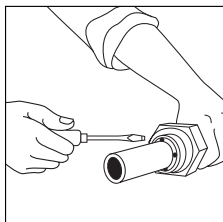

- Importante!** Staccate l'apparecchio dall'alimentazione di rete.
- Allentate le quattro viti all'estremità del condotto di soffiaggio.
- Estraete il vecchio elemento di riscaldamento ed inserite quello nuovo.
- Fissate nuovamente con viti il condotto di soffiaggio.

Cambio di cavo

Quando il cavo di allacciamento a rete viene danneggiato, si può cambiare con

facilità senza dover aprire la carcassa.

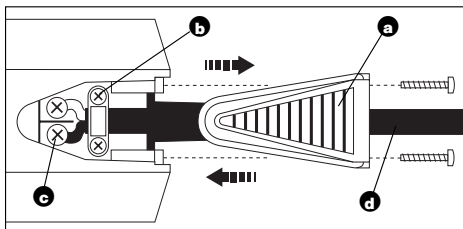

- Importante!** Staccate l'apparecchio dall'alimentazione di rete.
- Allentate le viti e staccate il coperchio **a**.
- Allentate lo scarico di trazione **b**.
- Allentate i morsetti di collegamento a rete **c**.
- Estraete il cavo **d**.
- Inserite il nuovo cavo e rifate le operazioni qui descritte in senso inverso (1. Avvitare i morsetti di collegamento a rete, ecc.).

Accessori / Esempi di applicazione

Accessori per HG 4000 E

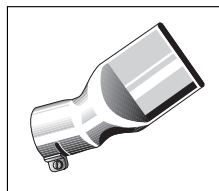

Ugello appiattito e angolato 40 x 2

Impieghi: Saldatura di fogli di plastica con processo di saldatura a sovrapposizione. Riparazioni di tetti coperti con bitume.

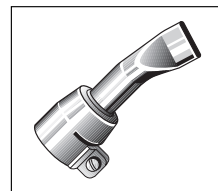

Ugello appiattito e angolato 20 x 2

Impieghi: Saldatura di fogli di plastica con processo di saldatura a sovrapposizione.

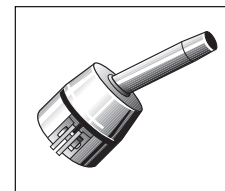

Ugello rotondo 5 mm

Impieghi: Saldatura di materie plastiche. Riscaldamento preciso di punti particolari.

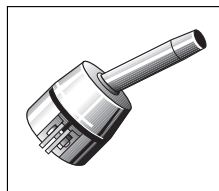

Ugello rotondo 10 mm

Impieghi: Saldatura di materie plastiche. Riscaldamento preciso di punti particolari. Applicazione con zoccolo per saldatura.

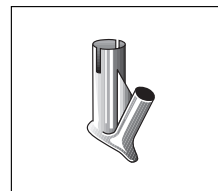

Zoccolo per saldatura

Impieghi: Applicabile su ugello rotondo 10 mm. Saldatura con filo di apporto in plastica.

Accessori per HG 5000 E

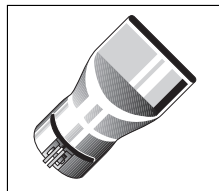

Ugello appiattito 70 x 10

Impieghi: Concentrazione del flusso d'aria.

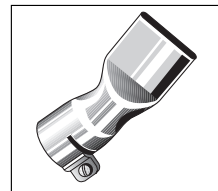

Ugello appiattito e angolato 74 x 3

Impieghi: Saldatura di fogli di plastica con processo di saldatura a sovrapposizione.

Utensili ausiliari per HG 4000 E / HG 5000 E

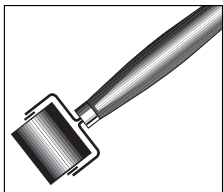

Rullo pressore

Impieghi: Pressione su listelli incollati, fogli PVC di saldatura, ecc.

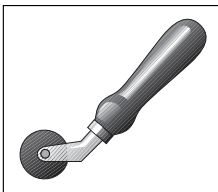

Rullo pressore per filo di apporto

Impieghi: Pressione su filo di apporto.

CE Dichiarazione di conformità

Questo prodotto corrisponde alla direttiva

3/23 CEE ed alla direttiva EMC 89/336/CEE.

Garanzia di funzionamento

Questo prodotto STEINEL viene prodotto con la massima cura, con controlli di funzionamento e del grado di sicurezza in corrispondenza alle norme vigenti in materia; vengono poi effettuati collaudi con prove di campionamento.

La garanzia di funzionamento si estende a 12 mesi ed inizia il giorno d'acquisto dall'utilizzatore. Ripariamo guasti dovuti a difetti di materiale o produzione. Le prestazioni di garanzia comprendono - a nostra scelta - la riparazione o la sostituzione degli elementi difettosi.

Non sussiste nessun diritto di garanzia in caso di difetti sui pezzi soggetti ad usura, p. es. nel caso del riscaldamento, cavo di allacciamento a rete, ed in caso di guasti o difetti insorti in seguito a trattamento o manutenzione impropri, come anche nel in seguito a cadute caso di rotture. Sono esclusi dal diritto di garanzia danni provocati ad oggetti estranei.

Si può far valere il diritto di garanzia soltanto inviando l'apparecchio propriamente imballato ed accompagnato dallo scontrino di cassa o dalla fattura (con data di acquisto e timbro del negoziante) al competente punto di assistenza tecnica, oppure consegnando l'apparecchio al negoziante entro i primi 6 mesi di garanzia.

Centro assistenza tecnica: Con periodo di garanzia scaduto e nel caso di difetti che non danno diritto a prestazioni di garanzia, il nostro centro di assistenza esegue le relative riparazioni. Vi preghiamo di inviare l'apparecchio, ben imballato, al vicino centro di assistenza.

GARANZIA
12 mesi
sulle funzioni

E Istrucciones de uso

Pistola de aire caliente – Especificaciones

- Regulación electrónica de la temperatura y del caudal de aire
- Caudal de aire y temperatura regulable sin escalones
- Control inteligente del motor y de la temperatura
- Visualizador de la temperatura con indicación del valor nominal y real
- Resistencia fácilmente recambiable
- Motor sin escobillas para una larga vida
- Sólida carcasa de una pieza
- Cable de la red recambiable sin abrir la carcasa

Descripción del aparato

Componentes

- 1 Tubo de expulsión de aire (HG 4000 E: Ø 40 mm, HG 5000 E: Ø 50 mm)
- 2 Resistencia
- 3 Protección contra golpes
- 4 Visualizador de segmentos LED
- 5 Regulador de temperatura
- 6 Interruptor de conexión/desconexión
- 7 Regulador del caudal de aire

Características técnicas

	HG 4000 E			HG 5000 E
Tensión:	100 V	110 V	230-240 V / 50 Hz	230-240 V 50 Hz
Potencia:	1500 W	1650 W	1750 W	3400 W
Temperatura:	25-600°C, sin escalones			25-600°C, sin escalones
Clase de indicación:	indicación por segmentos LED			indicación p. segm. LED
Regulación del caudal de aire:	sin escalones			sin escalones
Caudal de aire:	máx. 600 l/min.			máx. 800 l/min.
Presión de aire:	3000 Pa			3000 Pa
Tubo de expulsión de aire:	Ø 40 mm			Ø 50 mm
Vida del motor:	aprox. 20.000 horas			aprox. 20.000 horas
Vida de la resistencia:	aprox. 500-800 horas			aprox. 500-800 horas
Cable de la red:	H07 RN-F 2 x 1 longitud: 2,5 m			H07 RN-F 2 x 1,5 longitud: 2,5 m
Peso (sin cable):	115 g			1190 g
Dimensiones:	longitud: 370 mm Ø 122 mm (en la protección contra golpes 3)			longitud: 350 mm Ø 122 mm (en la protección contra golpes 3)



Indicaciones para la seguridad

¡Atención! Al utilizar herramientas eléctricas deben respetarse las siguientes indicaciones de seguridad fundamentales para evitar sacudidas eléctricas así como el peligro de lesiones e incendios. Lea y respete estas indicaciones antes de utilizar el aparato.

■ **Si no se usa el aparato con cuidado puede producirse un incendio.**

■ **Tenga en cuenta las condiciones externas.**

- No exponga las herramientas eléctricas a la lluvia.
- No utilice las herramientas eléctricas cuando están húmedas o en un entorno húmedo o mojado.
- Tenga cuidado cuando utilice los aparatos en la proximidad de materiales inflamables. No los dirija durante un tiempo prolongado al mismo punto.
- No utilice el aparato en una atmósfera explosiva.
- El calor puede transmitirse a materiales inflamables que se hallan ocultos.

■ **Protéjase contra sacudidas eléctricas.**

- Evite el contacto corporal con elementos puestos a tierra, por ejemplo tubos, radiadores, cocinas eléctricas y frigoríficos.

■ **No deje el aparato sin supervisión mientras esté en servicio.**

■ **Guarde sus herramientas en sitio seguro.**

- Después de usarlo coloque el aparato sobre su base y deje que se enfríe antes de volver a guardarlo.
- Cuando no use las herramientas guárdelas en un sitio seco y cerrado, fuera del alcance de los niños.

■ **No sobrecargue sus herramientas.**

- Trabaja mejor y con mayor seguridad en la gama de potencia indicada.
- Después de un uso prolongado del aparato a 600° C debería reducir la temperatura antes de desconectarlo. De ese modo se prolonga la duración de la calefacción.

■ **Preste atención a los gases tóxicos y al peligro de inflamación.**

- Al trabajar plásticos, lacas y materiales similares pueden producirse gases tóxicos. Preste atención al peligro de incendio e inflamación.

■ **No utilice el cable para usos extraños.**

- No lleve la herramienta por el cable y no saque el conector del enchufe tirando del cable. Proteja el cable del calor, el aceite y cantos agudos.

■ **Atención**

- Para su propia seguridad utilice únicamente accesorios y equipo adicional indicados en estas instrucciones de manejo o recomendados o indicados por el fabricante de la herramienta. La utilización de herramientas de inserción o accesorios que no sean los recomendados en las instrucciones de manejo o en el catálogo puede suponer un peligro de lesiones personal para usted.

■ **Las reparaciones sólo debe efectuarlas un técnico electricista.**

- Esta herramienta eléctrica cumple las normas de seguridad correspondientes. Reparaciones de la misma sólo debe efectuarlas un técnico electricista; de no ser así, existe el peligro de accidentes para el usuario.

■ **Si no respeta estas instrucciones de manejo puede convertirse el aparato en una fuente de peligro.**

■ **Guarde bien las indicaciones para la seguridad.**

Puesta en servicio

Active el aparato pulsando el interruptor de conexión/desconexión ⑥.

Preseleccione la temperatura nominal deseada por medio del regulador de temperatura ⑤ (25° C -600° C). El valor de la temperatura y la letra "A" para caracterizar el modo de regulación aparecen indicados en el visualizador de segmentos LED. Una vez preseleccionada la temperatura, cambia el aparato automáticamente a los 3 segundos aproximadamente a indicación del valor real de la temperatura. La

indicación de los valores nominales y reales tiene lugar en pasos de 10° C.

La cantidad de aire puede regularse con el regulador del caudal de aire ⑦.

La regulación corresponde a las normas más recientes sobre retroacciones en la red (EN 61000-3-3 norma de fluctuación, EN 61000-3-2 norma de armónicos).

El aparato posee un control inteligente de la temperatura y del caudal de aire. Ésta da siempre preferencia a la

regulación de la temperatura (véase el diagrama). Ejemplo: para alcanzar la temperatura máxima de 600° C con un ajuste de revoluciones para máxima admisión de aire regula la electrónica automáticamente el caudal de aire haciendo descender éste hasta que se alcanzan los 600° C. Y viceversa, el caudal de aire aumenta de nuevo tan pronto como se reduce la temperatura.

Control inteligente del motor y de la temperatura

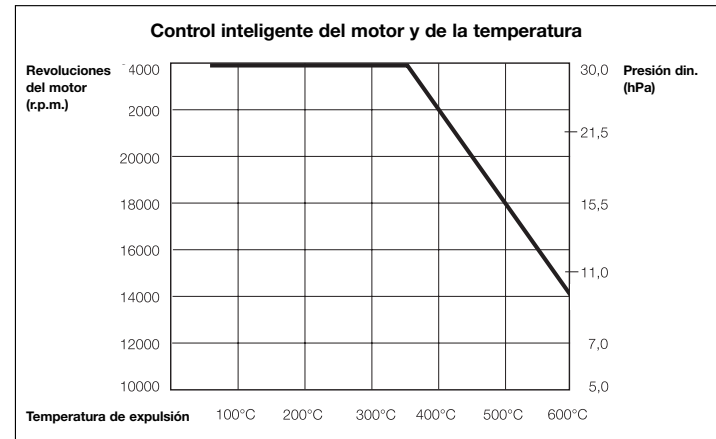

Cambio de la resistencia

La resistencia del HG 4000 E y del HG 5000 E está insertada y puede cambiarse con una sencilla manipula-

ción. Cada resistencia contiene un chip con sus datos específicos. Al instalar una nueva resistencia, son

asumidos los parámetros por la electrónica de control.

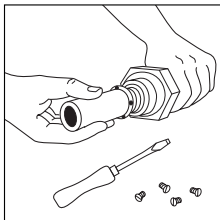
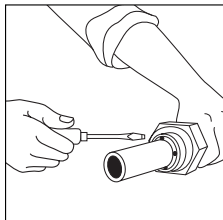

1. **¡ Importante!** Separar el aparato de la red.
2. Soltar los 4 tornillos del extremo del tubo de expulsión de aire.
3. Sacar la resistencia y cambiarla por una nueva.
4. Fijar de nuevo el tubo de expulsión de aire con los tornillos.

Cambio del cable

Si está deteriorado el cable de la red puede cambiarse

facilmente sin abrir la carcasa.

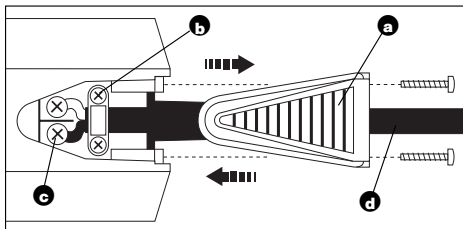

1. **¡ Importante!** Separar el aparato de la red.
2. Soltar los tornillos y quitar la tapadera abatible **a**.
3. Soltar las pinzas de la descarga de tracción **b**.
4. Aflojar los bornes **c**.
5. Sacar el cable **d**.
6. Introducir el nuevo cable y fijar de nuevo en orden inverso (1. apretar los bornes etc.).

Accesorios / Ejemplos de aplicación

Accesorios HG 4000 E

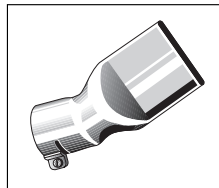

Tobera plana angular 40 x 2

Aplicaciones: Soldadura de láminas de plástico por el procedimiento de soldadura solapada. Trabajos de reparación en tejados de betún.

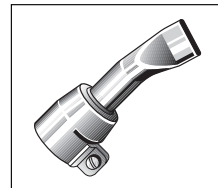

Tobera plana angular 20 x 2

Aplicaciones: Soldadura de láminas de plástico por el procedimiento de soldadura solapada.

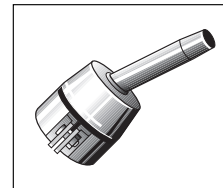

Tobera cilíndrica 5 mm

Aplicaciones: Soldadura de plásticos. Calentamiento de precisión puntual.

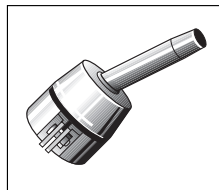

Tobera cilíndrica 10 mm

Aplicaciones: Soldadura de plásticos. Calentamiento de precisión puntual. Utilización con tobera soldadora.

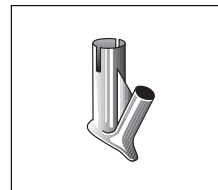

Tobera soldadora

Aplicaciones: Para montar sobre una tobera cilíndrica de 10 mm. Soldadura con barras de plástico para soldar.

Accesorios HG 5000 E

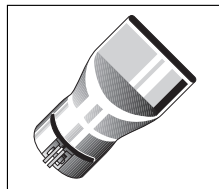

Tobera plana 70 x 10

Aplicaciones: Concentración del caudal de aire.

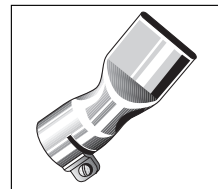

Tobera plana angular 74 x 3

Aplicaciones: Soldadura de láminas de plástico por el procedimiento de soldadura solapada.

Herramientas auxiliares HG 4000 E / HG 5000 E

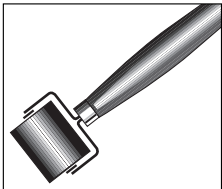

Rodillo de presión

Aplicaciones: Apriete de perfiles de encolar para rebordes, lámina de soldar de PVC etc.

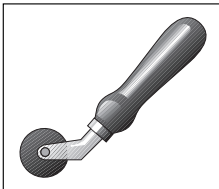

Rodillo de presión para barras de soldar

Aplicaciones: Apriete de barras de soldar.

Declaración de conformidad

Este producto cumple la normativa para baja tensión 73/23/CEE y la normativa

de compatibilidad electromagnética 89/336/CEE.

Garantía de funcionamiento

Este producto STEINEL ha sido elaborado con el máximo esmero, habiendo pasado los controles de funcionamiento y seguridad previstos por las disposiciones vigentes así como un control adicional de muestreo al azar.

La garantía de funcionamiento tiene una validez de 12 meses comenzando con el día de la venta al consumidor y cubre los defectos de material y fabricación. La prestación de la garantía se efectúa mediante la reparación o el cambio de las piezas defectuosas a elección de STEINEL.

La prestación de garantía queda anulada para daños producidos en piezas de desgaste (p. ej. calefacción, cable de la red), daños y defectos originados por uso o mantenimiento inadecuados y los causados por rotura por caídas. Quedan excluidos de la garantía los daños consecuenciales causados en objetos ajenos.

La garantía es válida únicamente si se envía el aparato sin desmontar y con el comprobante de compra o la factura (fecha de compra y sello del vendedor), bien embalado, a la estación de servicio correspondiente o si se entrega al vendedor en los primeros 6 meses después de la compra.

Servicio de reparación: Una vez transcurrido el periodo de garantía o en caso de defectos no cubiertos por la misma, las reparaciones las lleva a cabo nuestro Departamento de Servicio. Rogamos envíen el producto bien embalado a la estación de servicio más próxima.

Bruksanvisning

Specifikationer hetluftverktyg

- Hetelektronisk reglering av temperatur och luftmängd
- Steglös reglering av temperatur och luftmängd
- Intelligent motor- och temperaturstyrning
- Temperaturvisning med bör- och ärvärde
- Enkelt utbytbart värmeelement
- Borstfri motor med lång livslängd
- Stabil kapsling, endast en del
- Byte av nätkabel utan att kapslingen öppnas

Beskrivning

Apparatens delar

- 1 Utblåsningsrör (HG 4000 E: Ø 40 mm, HG 5000 E: Ø 50 mm)
- 2 Värmeelement
- 3 Skyddsring
- 4 Teckenfönster
- 5 Inställning temperatur
- 6 TILL/FRÅN
- 7 Inställning luftmängd

Tekniska data

	HG 4000 E			HG 5000 E
Spänning:	100 V	110 V	230–240 V/50 Hz	230–240 V/50 Hz
Effekt:	1500 W	1650 W	1750 W	3400 W
Temperatur:	25–600°C, steglös			25–600°C, steglös
Teckenfönster:	LED-segmentdisplay			LED-segmentdisplay
Luftmängdsreglering:	steglös			steglös
Luftmängd:	max 600 l/min.			max 800 l/min.
Luftryck:	3000 Pa			3000 Pa
Utblåsningsrör:	Ø 40 mm			Ø 50 mm
Livslängd motor:	ca 20000 tim			ca 20000 tim
Livslängd värmeelement:	ca 500–800 tim			ca 500–800 tim
Nätkabel:	H07 RN-F 2 x 1 längd: 2,5 m			H07 RN-F 2 x 1,5 längd: 2,5 m
Vikt (utan nätkabel):	1115 g			1190 g
Dimensioner:	längd: 370 mm Ø 122 mm (vid skyddsringen			längd: 350 mm Ø 122 mm (vid skyddsringen

GARANTÍA

12 meses

DE FUNCIONAMIENTO

⚠ Skyddsanvisningar

OBS! Vid användning av elektriska verktyg skall följande allmänna skyddsanvisningar följas för att elektriska stötar, personskador och brandrisk skall kunna undvikas. Läs dessa anvisningar innan Du använder apparaten.

■ **Hantera apparaten försiktigt. I annat fall kan brand uppstå.**

■ **Var uppmärksam på yttre omständigheter.**

- Elverktyg skall aldrig utsättas för regn.
- Elverktyg skall aldrig användas när de är våta eller i fuktig/våt miljö.
- Använd apparaten försiktigt vid arbete nära brännbara material. Rikta inte luftstrålen för länge mot samma plats.
- Använd inte apparaten i omgivningar där det är risk för explosion.
- Var uppmärksam på att värme kan ledas vidare till brännbara material som är dolda.

■ **Skydda Dig mot elektriska stötar.**

- Se till att ingen kroppsdel rör vid något jordat föremål, t ex rör, radiator (element), spis eller kylskåp.

■ **Lämna aldrig apparaten utan uppsikt när den är igång.**

■ **Håll ordning på Dina verktyg.**

- Sätt apparaten på stället efter användning och låt den svalna innan den packas ner.
- Verktyg som inte används, skall förvaras i torr utrymme som låses, så att barn inte kan komma åt verktygen.

■ **Överbelasta inte verktygen.**

- Verktygen arbetar bäst och säkrast inom angivet effektområde.
- När apparaten använts längre tid vid 600° C, bör temperaturen sänkas något, innan apparaten stängs av. Detta ökar värmeelementets livslängd.

■ **Var uppmärksam på gift-iga gaser och antändningsrisker.**

- Vid bearbetning av plaster, lacker och liknande material kan giftiga gaser uppstå. Var uppmärksam på risken för antändning och brand.

■ **Hantera nätkabeln på rätt sätt.**

- Bär aldrig apparaten genom att hålla i kabeln och dra aldrig i kabeln för att lossa stöckproppen från nätuttaget. Skydda kabeln mot uppvärmning, olja och skarpa kanter.

■ **OBS!**

- För Din egen säkerhet bör endast sådant tillbehör och sådana tillsatsverktyg användas, som anges i denna bruksanvisning eller som rekommenderas och anges av tillverkaren. Att använda andra tillbehör eller tillsatsverktyg än dem som rekommenderas i bruksanvisningen eller katalogen, kan medföra risk för personskador.

■ **Reparation endast av fackman.**

- Detta elektriska verktyg uppfyller gällande säkerhetsbestämmelser. Reparationer får endast utföras av därtill utbildad person. I annat fall kan användarens hälsa och säkerhet utsättas för risk.

■ **Om bruksanvisningen inte efterföljs, kan apparaten ge upphov till risk för person- och/eller sakskada.**

■ **Förvara dessa skyddsanvisningar på lätt åtkomlig och säker plats.**

Användning

Koppla till apparaten med TILL/FRÅN-omkopplaren ⑥.

Luftmängden kan ställas in steglöst med regulatör ⑦.

Välj önskad temperatur (25° C– 600° C) med regulatör ⑤. Teckenfönstret visar temperaturvärdet samt bokstaven "A", som anger att apparaten är i inställningsläge. När önskad temperatur är inställd, återgår apparaten efter 3 sek automatiskt till att visa faktisk temperatur. Såväl inställd temperatur (börvärde) som faktisk temperatur (ärvärde) visas i steg på 10° C.

Regleringssystemet följer därvid föreskrifterna enligt senaste standard om återverkningar på elnätet (SS-EN 61000-3-3 om spänningsfluktuationer och flimmer, SS-EN 61000-3-2 om övertoner).

Apparaten har ett intelligent styrsystem för reglering av temperatur och luftmängd. Temperaturvärdet har därvid alltid högre prioritet än luft-

mängden (se diagrammet). Om t.ex. samtidigt maximal temperatur 600° C och varvtalet för maximal luftmängd ställs in, nedjusterar elektroniken automatiskt luftmängden, tills maxtemperaturen är uppnådd. På motsvarande sätt ökar luftmängden åter, när temperaturen sänks.

Intelligent motor och temperaturstyrning

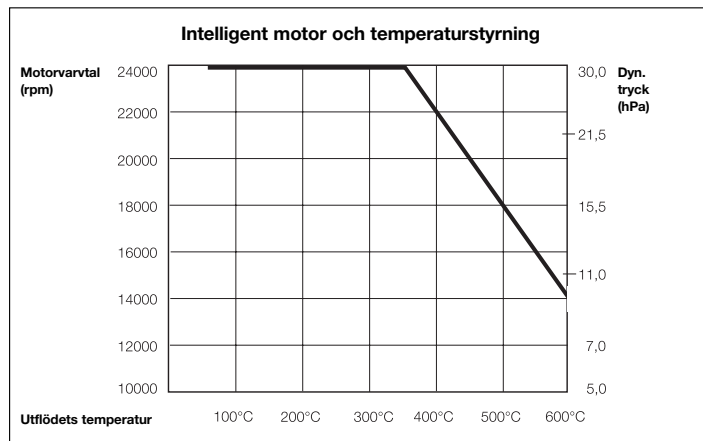

Byte av värmeelement

Värmeelementet i såväl HG 4000 E som HG 5000 E är av instickstyp och kan bytas med några få handgrepp.

Varje värmeelement är utfört med en liten IC-krets som lagrar elementets specifika märkdata.

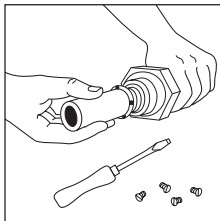
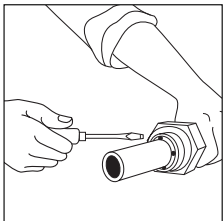

Dessa parametrar avläses av reglerelektroniken när det nya värmeelementet har monterats.

1. **Viktigt!** Bryt apparatens anslutning till elnätet.
2. Lossa de fyra skruvarna vid utblåsningrörets ände.
3. Dra loss värmeelementet och sätt utbyteselementet på plats.
4. Skruva fast utblåsningröret.

Byte av kabel

Om nätkabeln skulle skadas, kan den enkelt bytas

utan att apparathöljet behöver öppnas.

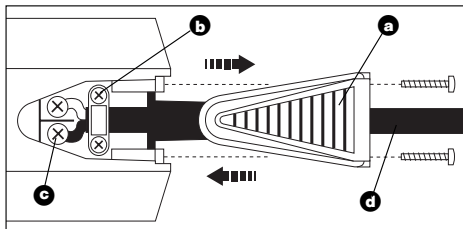

1. **Viktigt!** Bryt apparatens anslutning till elnätet.
2. Lossa skruvarna och dra av skyddet **a**.
3. Lossa dragavlastningen **b**.
4. Lossa nätledarkontakterna **c**.
5. Dra ut kabeln **d**.
6. Sätt den nya kabeln på plats och montera den i omvänd ordningsföljd (dvs 1. Skruva fast nätledarkontakterna etc).

Tillbehör / Användning

Tillbehör HG 4000 E

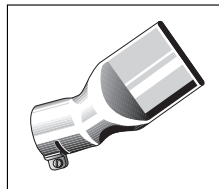

Platt vinkelmunstycke 40 x 2

Användning: Svetsning av plastfolie med överlappsg. Reparation av papptak.

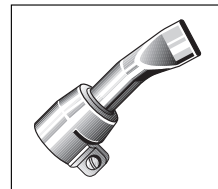

Platt vinkelmunstycke 20 x 2

Användning: Överlappsvetsning av plastfolie.

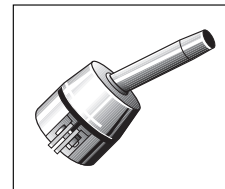

Reducermunstycke 5 mm

Användning: Svetsning av plastmaterial. Punktvis värmetilförsel.

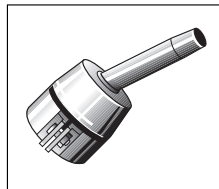

Runtmunstycke 10 mm

Användning: Svetsning av plastmaterial. Punktvis värmetilförsel. Kan användas tillsammans med svetskomunstycke.

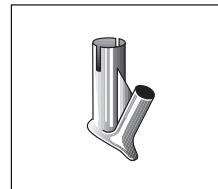

Svetskomunstycke

Användning: Monteras på reducermunstycket 10 mm. Möjliggör svetsning med plastsvetstråd.

Tillbehör HG 5000 E

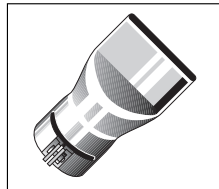

Platt munstycke 70 x 10

Användning: Koncentrering av luftströmmar.

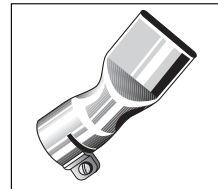

Platt vinkelmunstycke 74 x 3

Användning: Svetsning av plastfolie med överlappsg.

Hjälperktyg HG 4000 E / HG 5000 E

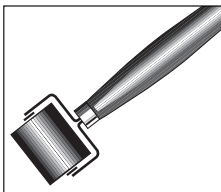

Tryckrulle

Användning: Svetsfogning, laminering, m m.

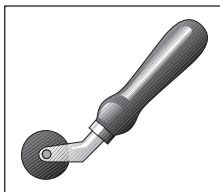

Tryckrulle svetsfog

Användning: Forming av svetstråd.

CE Överensstämmelseförsäkring

Produkten uppfyller lågspänningsdirektivet

73/23/EEG och EMC-direktivet 89/336/EEG.

Funktionsgaranti

Denna STEINEL-produkt är tillverkad med största noggrannhet, är funktions- och säkerhetstestad enligt gällande föreskrifter och har därefter genomgått en stickprovskontroll.

Garantin gäller i 12 månader från inköpsdagen. Vi åtgärdar fel som beror på material- eller tillverkningsfel. Garantin innebär att varan repareras eller att defekt del byts ut, allt efter vårt val. Garantin omfattar inte skador på sliddelar, t. ex. värmelement, nätkabel, skador och fel som uppstått på grund av felaktig hantering eller bristande underhåll samt skador som uppstått på grund av att verktyget tappats. Följdskadorna på främmande föremål omfattas inte av garantin.

Garantin gäller endast då verktyget, som inte får vara isärtagat, sänds väl förpackat med kassakvitto eller faktura (inköpsdatum och stämpel) till ett serviceställe eller lämnas in till försäljningsstället inom de första 6 månaderna. Reparationsservice: Efter garantitidens utgång eller vid fel som inte omfattas av garantin kan verktyget repareras på vår verkstad. Var god sänd verktyget väl förpackat till närmaste serviceställe.

FUNKTIONS
12 månaders
GARANTI

DK Brugsanvisning

Varmluftblæser - specifikation

- Fuldt elektronisk temperatur- og luftmængderegulering
- Luftmængde og temperatur kan indstilles trinløst
- Intelligent motor- og temperaturstyring
- Temperaturdisplay med visning af ønsket og faktisk værdi
- Varmeelement kan nemt udskiftes
- Børsteløs motor sikrer lang levetid
- Stabilt hus lavet i et stykke
- Lysnetkabel kan udskiftes uden at åbne huset

Beskrivelse af Apparatet

Elementer

- 1 Blæserør (HG 4000 E: Ø 40 mm, HG 5000 E: Ø 50 mm)
- 2 Varmeelement
- 3 Stødbeskyttelse
- 4 LED-segmentdisplay
- 5 Temperaturregulator
- 6 Tænd/sluk kontakt
- 7 Luftstrømsregulator

Tekniske data

	HG 4000 E			HG 5000 E
Spænding:	100 V	110 V	230-240 V/50 Hz	230-240 V/50 Hz
Effekt:	1500 W	1650 W	1750 W	3400 W
Temperatur:	25-600°C, trinløst			25-600°C, trinløst
Display-type:	LED-segmentdisplay			LED-segmentdisplay
Luftmængderegulering:	trinløst			trinløst
Luftmængde:	maks. 600 l/min.			maks. 800 l/min.
Lufttryk:	3000 Pa			3000 Pa
Blæserør:	Ø 40 mm			Ø 50 mm
Motorens levetid:	ca. 20000 timer			ca. 20000 timer
Varmeelementets levetid:	ca. 500-800 timer			ca. 500-800 timer
Lysnetkabel:	H07 RN-F 2 x 1 Længde: 2,5 m			H07 RN-F 2 x 1,5 Længde: 2,5 m
Vægt (uden kabel):	1115 g			1190 g
Ydre mål:	Længde: 370 mm Ø 122 mm (ved stødbeskyttelsen ③)			Længde: 350 mm Ø 122 mm (ved stødbeskyttelsen ③)

Sikkerhedsanvisning

OBS! Ved brug af el-værktøj skal nedenstående grundlæggende sikkerhedsregler overholdes for at forebygge elektriske stød og risiko for tilskadekomst og brand. Læs denne vejledning opmærksomt, før De bruger apparatet.

■ Hvis apparatet ikke behandles omhyggeligt, kan der opstå brand.

■ Tag hensyn til følgende påvirkninger fra omgivelserne.

- Elektroapparater må ikke udsættes for regn.
- Brug ikke elektriværktøj i fugtig tilstand og ikke i fugtige eller våde omgivelser.
- Vær forsigtig med apparaterne i nærheden af brandbare materialer. Ret dem ikke mod det samme sted i længere tid.
- Brug ikke apparatet i en eksplosiv atmosfære.
- Varme kan ledes til brandbare materialer, som er dækket.

■ Beskyt Dem mod elektriske stød.

- Undgå at berøre jordforbundne dele med kroppen, f. eks. rør, radiator, komfur, køleskab.

■ Apparatet skal altid være under opsyn, når det er tændt.

■ Opbevar Deres værktøj forsvarligt.

- Efter brug lægges apparatet på stativet til afkøling, inden det pakkes væk.
- Ikke benyttet værktøj skal opbevares i et tørt aflåst rum og utilgængeligt for børn.

■ Udsæt ikke Deres værktøj for overbelastning.

- De arbejder bedre og mere sikkert indenfor det angivne effektområde.
- Efter længere tids brug ved 600°C bør temperaturen sænkes inden apparatet slukkes. Det forlænger varmelementets levetid.

■ Vær opmærksom på giftige gasser og antændelsesfare.

- Ved bearbejdning af kunststoffer, lakker og lignende materialer kan der udvikles giftige gasser. Vær opmærksom på brand- og antændelsesfare.

■ Brug ikke kablet forkert.

- Bær aldrig værktøjet i kablet og træk ikke i kablet, når De skal tage stikket ud af stikkontakten. Beskyt kablet mod stærk varme, olie og skarpe kanter.

■ OBS

- Af hensyn til Deres egen sikkerhed bør De kun bruge tilbehør og ekstraparater, som er beskrevet i brugsanvisningen eller som er anbefalet og angivet af værktøjsproducenten. Brug af tilbehør, som ikke er anbefalet i brugsanvisningen eller kataloget kan for Dem personligt medføre risiko for tilskadekomst.

■ Reparationer kun af elektro-fagfolk.

- Dette elektriværktøj lever op til de almindelige sikkerhedsbestemmelser. Reparationer må kun udføres af elektro-fagfolk, i modsat fald kan der opstå uheld for brugeren.

■ Hvis brugsanvisningen ikke overholdes kan apparatet udgøre en kilde til fare.

■ Opbevar sikkerhedsanvisningen godt.

Anvendelse

Apparatet tændes med tænd-/sluk-kontakten ⑥.

Med temperaturregulatoren ⑤ indstilles den ønskede temperatur (25°C–600°C). Temperaturværdien samt bogstavet „A” som betegnelse for den valgte modus vises i LED-segmentdisplayet. Når temperaturen er valgt skifter apparatet automatisk efter ca. 3 sekunder om til at vise den faktiske temperatur. Visningen af den ønskede og den faktiske temperatur sker i skridt på 10°C.

Luftmængden ⑦ kan reguleres trinløst med luftstrømsregulatoren.

Styringen svarer til de nyeste normer for strømtræk (EN 61000-3-3 netstøjsnorm, EN 61000-3-2 oversvingsningsnorm).

Apparatet er udstyret med en intelligent temperatur- og luftmængderegulering. Denne giver hele tiden temperaturindstillingen forrang (se diagrammet). Eksempel: For at opnå den maksimale temperatur på 600°C, ved

samtidig indstilling af omdrejningstallet til maksimal lufttransport, regulerer elektronikken automatisk luftmængden så langt ned, at de 600°C kan opnås. Tilsvarende stiger luftmængden, så snart temperaturen nedsættes.

Intelligent motor- og temperaturstyring

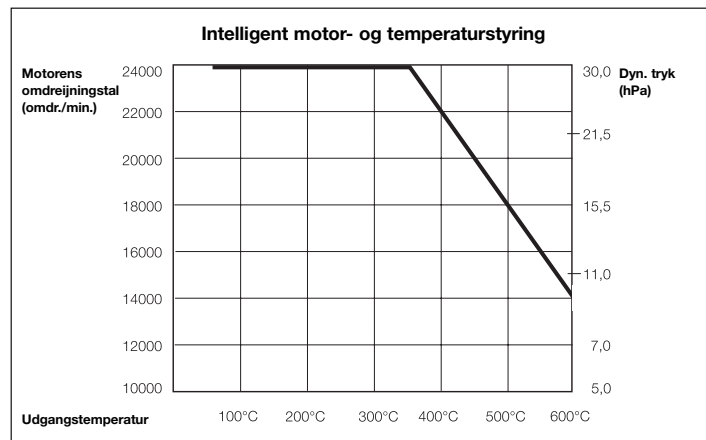

Udskiftning af Varmeelement

Varmeelementet i HG 4000 E og HG 5000 E er stukket på og kan udskiftes med få håndgreb.

Hvert varmeelement er udstyret med en chip, som indeholder dets specifikke data. Når der indbygges et

nyt varmeelement overtages dets parametre af styreelektronikken.

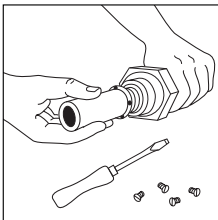
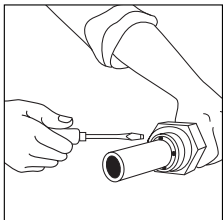

1. **Vigtigt!** Adskil apparatet fra lysnettet.
2. De 4 skruer ved enden af udblæsningsrøret løsnes.
3. Varmeelementet trækkes af og skiftes ud med et nyt.
4. Udblæsningsrøret skrues fast igen.

Udskiftning af kabel

Er lysnetkablet beskadiget, kan det uden problemer

udskiftes uden at åbne huset.

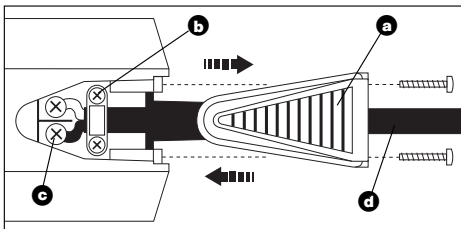

1. **Vigtigt!** Adskil apparatet fra lysnettet.
2. Skrueene løsnes og af-dækningskappen **a** trækkes af.
3. Trækaffastningen **b** løsnes.
4. Lysnetklemmerne **c** løsnes.
5. Kablet **d** trækkes ud.
6. Nyt kabel lægges ind og gøres fast i omvendt rækkefølge (1. lysnetklemmer skrues fast etc.).

Tilbehør / anvendelseseksempler

Tilbehør HG 4000 E

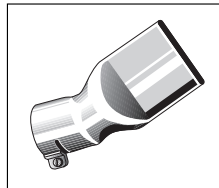

Vinkel-bredstråledyse 40 x 2
Anvendelsesformål:
 Svejning af kunststoffolier i overlappende svejseteknik. Reparation af bitumentage.

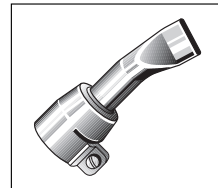

Vinkel-bredstråledyse 20 x 2
Anvendelsesformål:
 Svejning af kunststoffolier i overlappende svejseteknik.

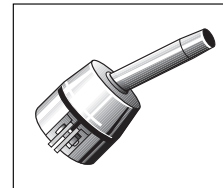

Runddyse 5 mm
Anvendelsesformål:
 Svejning af kunststof. Punktpræcis opvarmning.

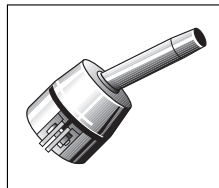

Runddyse 10 mm
Anvendelsesformål:
 Svejning af kunststof. Punktpræcis opvarmning. Anvendelse med svejsesko.

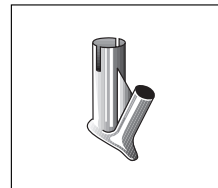

Svejsesko
Anvendelsesformål: Kan sættes på runddyse 10 mm. Svejning med kunststofsvejsetråd.

Tilbehør HG 5000 E

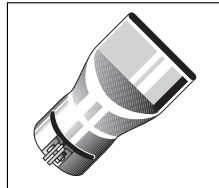

Bredstråledyse 70 x 10
Anvendelsesformål: Samling af luftstrømmen.

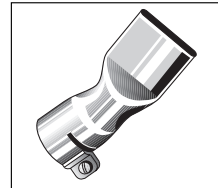

Vinkel-bredstråledyse 74 x 3
Anvendelsesformål:
 Svejning af kunststoffolier i overlappende svejseteknik.

Hjælpeværktøj HG 4000 E / HG 5000 E

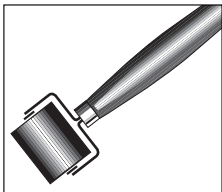

Trykrulle

Anvendelsesformål:

Fasttrykning af kantafslutninger, PVC-svejsesfolie o.s.v.

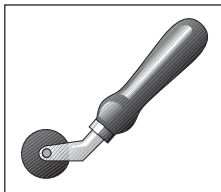

Trykrolle til svysetråd

Anvendelsesformål:

Fasttrykning af svejsetråde.

CE Overensstemmelseserklæring

Produktet opfylder lavspændingsdirektivet

73/23/EØF og EMC-direktivet 89/336/EØF.

Funktionsgaranti

Dette STEINEL-produkt er fremstillet med største omhu, afprøvet efter gældende forskrifter samt underlagt en stikprøvekontrol.

Garantien gælder i 12 måneder fra den dag, apparatet er solgt til forbrugeren. Ved materiale- og fabriktionsfejl ydes garantien gennem reparation eller ombytning af defekte dele efter vort valg. Der ydes ikke garanti ved skader på sliddele (f.eks. varmeelement, lysnetkabel), ej heller ved skader og fejl, der er opstået pga. ukorrekt behandling eller vedligeholdelse og heller ikke, hvis apparatet er beskadiget pga. at det er blevet tabt. Garantien omfatter ikke følgeskader på fremmede genstande.

Der ydes kun garanti mod forevisning af bon eller kvittering (med dato og stempel). Derudover skal apparatet være helt og indpakket forsvarligt, når det fremsendes til reparation på serviceværkstedet eller inden for de første 6 måneder afleveres til forhandleren.

Reparationservice: Efter garantitidens udløb eller ved fejl, der ikke er dækket af garantien, kan apparatet repareres på vort værksted. Sørg for, at produktet er indpakket forsvarligt under forsendelsen til nærmeste serviceværksted.

FUNKTIONS
12 måneder
GARANTI

FIN Käyttöohje

Kuumailmapuhaltimen ominaispiirteet

- Täyselektroninen lämpötilan ja puhallusilman määrän säätö
- Puhallusilman ja lämpötilan portaaton säätö
- Älykäs moottorin ja lämpötilan ohjaus
- Näytössä lämpötilan asetettu ja mitattu arvo
- Lämmitin helposti vaihdettavissa
- Harjaton moottori takaa pitkän käyttöiän
- Tukeva yhdestä osasta koostuva runko
- Verkkojohdon vaihto ilman kotelon avausta

Laitteen kuvaus

Osat

- 1 Suuosa (HG 4000 E: Ø 40 mm, HG 5000 E: Ø 50 mm)
- 2 Lämmitin
- 3 Iskusuojus
- 4 LED-segmentinäyttö
- 5 Lämpötilan säädin
- 6 Kytkin
- 7 Puhallusilman säädin

Tekniset tiedot

	HG 4000 E			HG 5000 E
Jännite:	100 V	110 V	230–240 V/50 Hz	230–240 V/50 Hz
Teho:	1500 W	1650 W	1750 W	3400 W
Lämpötila:	25–600°C, portaaton			25–600°C, portaaton
Näyttö:	LED-segmentinäyttö			LED-segmentinäyttö
Puhallusilman säätö:	portaaton			portaaton
Puhallusilman määrä:	maks. 600 l/min.			maks. 800 l/min.
Ilmanpaine:	3000 Pa			3000 Pa
Suuosa:	Ø 40 mm			Ø 50 mm
Moottorin käyttöikä:	n. 20 000 h			n. 20 000 h
Lämmittimen käyttöikä:	n. 500–800 h			n. 500–800 h
Verkkojohto:	H07 RN-F 2 x 1 pituus: 2,5 m			H07 RN-F 2 x 1,5 pituus: 2,5 m
Paino (ilman verkkojohtoa):	1115 g			1190 g
Mitat:	Pituus: 370 mm Ø 122 mm (iskusuojuksen kohdalla) ③			Pituus: 350 mm Ø 122 mm (iskusuojuksen kohdalla) ③



Turvaohjeita

Huomio! Sähkötyökaluja käytettäessä on sähköiskujen ja loukkaantumisen ja tulipalonvaaran vuoksi noudatettava seuraavia perusturvaohjeita. Lue ohjeet ennen työskentelyn aloittamista.

■ **Laitteen huolimattomasta käytöstä saattaa olla seurauksena tulipalo.**

■ **Ota huomioon ympäristön vaikutukset.**

- Älä jätä sähkötyökaluja sateeseen.
- Älä käytä sähkötyökaluja märkänä äläkä kosteissa tai märissä oloissa.
- Noudata erityistä varovaisuutta käyttäessäsi laitetta syttyvien materiaalien läheisyydessä. Älä suuntaa laitetta pitkän aikaa yhteen kohtaan.
- Älä käytä laitetta jos ole massassa on räjähdysvaara.
- Lämpö saattaa kulkeutua näkymättömissä oleviin syttyviin materiaaleihin.

■ **Enkäise sähköiskut.**

- Vältä kosketusta maadoitettuihin osiin, kuten putkiin, lämpöpattereihin, liesiin ja jääkaappeihin.

■ **Älä jätä laitetta ilman valvontaa, kun se on käytössä.**

■ **Säilytä työkalut turvallisessa paikassa.**

- Aseta laite käytön jälkeen telineeseen ja anna sen jäähtyä ennen kuin pakkaat sen pois.
- Kun kone ei ole käytössä, säilytä se kuivassa, suljetussa tilassa poissa lasten ulottuvilta.

■ **Älä ylikuormita työkalujasi.**

- Ne toimivat parhaiten ja turvallisimmin ilmoitetulla tehoalueella.
- Jos laitetta on pitkään käytetty 600°C lämpötilalla, lämpötilaa tulisi alentaa ennen laitteen sammuuttamista. Tämä pidentää lämmittimen kestoaikaa.

■ **Ota huomioon myrkylliset kaasut ja syttymisvaara.**

- Käsiteltäessä muoveja, lakkoja ja muita vastaavia materiaaleja saattaa syntyä myrkyllisiä kaasuja. Ota huomioon palo- ja syttymisvaara.

■ **Käsittele johtoa huolellisesti..**

- Älä kannna laitetta johdosta äläkä irrota laitetta pistorasiasista johdosta vetämällä. Suojaa johto kuumuudelta, öljyltä ja teräviltä kulmilta.

■ **Huomio**

- Käytä oman turvallisuutesi vuoksi vain käyttöohjeessa mainittuja tai valmistajan suosittelemia tai ilmoittamia tarvikkeita ja lisälaitteita. Muiden kuin käyttöohjeessa tai luettelossa suositeltujen lisälaitteiden tai tarvikkeiden käyttö saattaa aiheuttaa turvallisuusriskejä.
- **Koneen saa korjata vain sähköalan ammattilainen.**

- Tämä sähkötyökalu on asiaankuuluvien turvallisuusmääräysten mukainen. Onnettomuuksien välttämiseksi korjaukset saa suorittaa vain sähköalan ammattilainen.

■ **Käyttöohjeita on ehdottomasti noudatettava! Muussa tapauksessa laitteen käyttö saattaa olla vaarallista.**

■ **Säilytä turvaohjeet huolellisesti.**

Käyttöönotto

Käynnistä laite kytkimellä ⑥.

Valitse haluttu lämpötila (25° C - 600° C) lämpötilan säätimellä ⑤ Valitsemasi lämpötila sekä säätötilaa osoittava kirjain "A" ilmestyvät LED-segmentinäytöön. Noin 3 sekunnin kuluttua lämpötilan valinnasta laite osoittaa automaattisesti todellisen lämpötilan. Valittu lämpötila näkyvät porrastetusti 10°C:n välein.

Puhallusilman määrä voidaan säätää portaattomasti säätimellä ⑦.

Säätö on verkkohäiriöitä koskevien uusimpien standardien mukainen (EN 61000-3-3 Välykyntäjännite, EN 61000-3-2 Yliaallot).

Laitteen älykäs lämpötilan ja ilmamäärän säätö asettaa aina valitun lämpötilan etusjalle (katso diagrammia). Esimerkki: Jotta saavutetaan

600°C maksimilämpötila kun pyörimisnopeus on samanaikaisesti asetettu maksimaaliselle puhallusilmalle, laitteen elektroniikka säätää ilmamäärän automaattisesti niin pieneksi, että saavutetaan 600°C lämpötila. Vastaavasti ilmamäärä suurenee jälleen kun lämpötila alenee.

Älykäs moottorin ja lämpötilan säätö

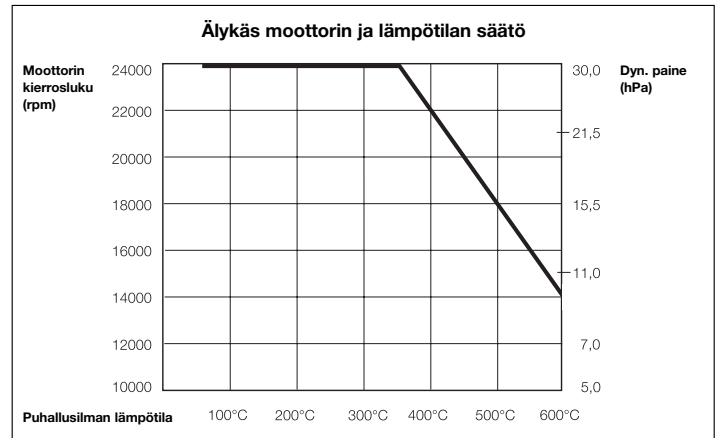

Lämmittimen vaihto

HG 4000 E:n ja HG 5000 E:n lämmitin on helppo kiinnittää paikalleen ja sen vaihto sujuu vaivatta.

Jokaisessa lämmitinissä on sille ominaisia tietoja sisältävä chip. Kun asennetaan uusi lämmitin,

säätöelektronikka omaksuu uudet parametrit.

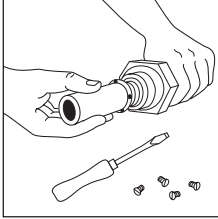
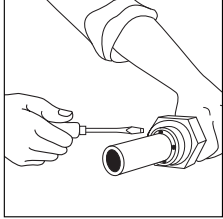

- Tärkeää!** Irrota laite verkosta.
- Irrota suosan päässä olevat 4 ruuvia.
- Vedä lämmitin irti ja vaihda uusi tilalle.
- Kierrä suosa jälleen kiinni.

Johdon vaihtaminen

Vahingoittunut verkkojohto voidaan vaihtaa vaivatta-

masti koteloavaamatta.

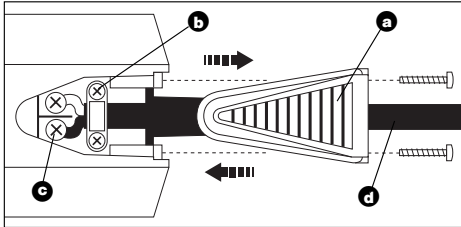

- Tärkeää!** Irrota laite verkosta.
- Irrota ruuvit ja vedä suoja-levy **a** irti.
- Irrota vedonpoistin **b**.
- Irrota liittimet **c**.
- Vedä johto **d** irti.
- Aseta uusi johto paikalleen ja kiinnitä osat takaisin vastakkaisessa järjestyksessä (1. kiristä liittimet jne.).

Tarvikkeet / käyttöesimerkkejä

Tarvikkeet HG 4000 E



Litteä suutin, taivutettu 40 x 2
Käyttö: Muovikalvojen limihitsaus. Bitumikattohuovan korjaustyöt.

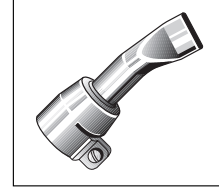

Litteä suutin, taivutettu 20 x 2
Käyttö: Muovikalvojen limihitsaus.



Pyöreä suutin 5 mm
Käyttö: Muovin hitsaaminen. Kohdetarkka kuumennus.

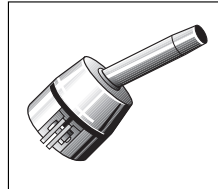

Pyöreä suutin 10 mm
Käyttö: Muovin hitsaaminen. Kohdetarkka kuumennus. Käyttö hitsaussuulakkeen kanssa.

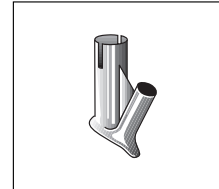

Hitsaussuulake
Käyttö: Pujotetaan pyöreään suutiimeen (10 mm). Hitsaus muovihitsauslangalla.

Tarvikkeet HG 5000 E



Litteä suutin 70 x 10
Käyttö: Ilmavirran kohdistus.



Litteä suutin, taivutettu 74 x 3
Käyttö: Muovikalvojen limihitsaus.

Apuvälineet HG 4000 E / HG 5000 E

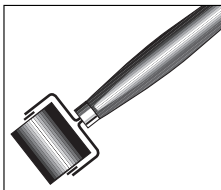

Painorulla

Käyttö: Reunasuojusten, PVC-hitsauskalvojen jne. painaminen.

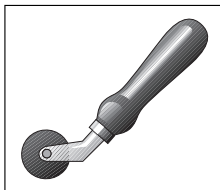

Hitsauslangan painorulla

Käyttö: Hitsauslangan painaminen.

Selvitys CE -yhdenmukaisuudesta

Laitte on pienjännittdirektiivin 73/23/EY ja EMC-direktiivin

89/336/EY vaatimusten mukainen.

Toimintatakuu

Tämä Steinel-tuote on valmistettu suurella tarkkuudella ja sen toiminta ja turvallisuus on testattu voimassa olevien määräysten mukaisesti. Lisäksi sille on suoritettu pistokoke.

Takuuaika on 12 kuukautta tai ostopäivästä alkaen. Tänä aikana Steinel vastaa kaikesta aine- ja valmistusvirioista valintansa mukaan joko korjaamalla tai vaihtamalla vialliset osat. Takuun piiriin eivät kuulu kuluvat osat kuten esim. kuunnennusosat ja verkkojohto eivätkä vahingot, jotka ovat aiheutuneet väärästä käytöstä tai huollosta tai laitteen pudottamisesta.

Takuu ei koske laitteen muille esineille mahdollisesti aiheuttamia vahinkoja.

Takuu on voimassa vain silloin, jos laitetta ei ole itse avattu ja se toimitetaan yhdessä ostokuitin tai laskun kanssa (ostopäivämäärä ja myyjäiliikkeen leima) hyvin pakattuna lähimpään huoltopisteeseen tai ensimmäisten 6 kuukauden aikana myyjäiliikkeeseen.

Korjauspalvelu: Takuuajan jälkeen tai takuun piiriin kuulumattoman vian ollessa kyseessä laitteen korjaa huoltopalvelumme. Pyydämme lähettämään tuotteen hyvin pakattuna lähimpään huoltopisteeseen.

N Bruksanvisning

Varmuftpistol - spesifikasjoner

- Helelektronisk regulering av temperatur og luftmengde
- Luftmengde og temperatur kan innstilles trinnløst
- Intelligent styring av motor og temperatur
- Display med nominell og faktisk verdi
- Varmeelementet kan lett skiftes ut
- Motor uten børster garanterer lang levetid
- Stabilt hus i en del
- Ledningen kan skiftes ut uten at huset må åpnes

Beskrivelse av apparatet

Komponenter

- 1 Utblåsningsrør (HG 4000 E: Ø 40 mm, HG 5000 E: Ø 50 mm)
- 2 Varmeelement
- 3 Støtdemper
- 4 LED-segmentdisplay
- 5 Temperaturvelger
- 6 INN-/UT-bryter for inn- og utkobling
- 7 Luftstrømregulator

Tekniske data

	HG 4000 E			HG 5000 E
Spenning:	100 V	110 V	230–240 V/50 Hz	230–240 V/50 Hz
Ytelse:	1500 W	1650 W	1750 W	3400 W
Temperatur:	25–600°C, trinnløs			25–600°C, trinnløs
Displaytype:	LED-segmentdisplay			LED-segmentdisplay
Luftmengderegulering:	trinnløs			trinnløs
Luftmengde:	maks. 600 l/min.			maks. 800 l/min.
Luftrykk:	3000 Pa			3000 Pa
Utblåsningsrør:	Ø 40 mm			Ø 50 mm
Levetid, motor:	ca. 20000 timer			ca. 20000 timer
Levetid, varmeelement:	ca. 500–800 timer			ca. 500–800 timer
Ledning:	H07 RN-F 2 x 1 lengde: 2,5 m			H07 RN-F 2 x 1,5 lengde: 2,5 m
Vekt (uten ledning):	1115 g	1190 g		
Mål:	Lengde: 370 mm Ø 122 mm (ved støtdemperen ③)			Lengde: 350 mm Ø 122 mm (ved støtdemperen ③)

TOIMINTA

12 kk

TAKUU



Sikkerhetsmerknader

Forsiktig! Ved bruk av elektrisk verktøy gjelder følgende generelle forholdsregler vedrørende sikkerhet. Regler har som formål å beskytte brukeren mot elektrisk støt og mot fare for skade og brann. Les derfor følgende merknader nøye før apparatet tas i bruk.

■ Hvis en ikke omgås apparatet med omhu kan det oppstå brann.

■ Ta hensyn til påvirkninger fra omgivelsene.

- Utsett ikke apparatet for regn.
- Bruk ikke elektroverktøy når det er fuktig eller fuktige eller våte omgivelser.
- Vær forsiktig ved bruk av apparatene i nærheten av brennbare materialer. Rett ikke apparatet mot ett og samme sted i lengre tid.
- Benytt ikke apparatet i en eksplosjonsfarlig atmosfære.
- Varmen kan ledes videre til skjulte, brennbare materialer.

■ Beskytt deg selv mot elektrisk støt.

- Unngå kroppskontakt med jordete deler, f.eks rør, radiatorer, komfyrer og kjøleskap.

■ La ikke apparatet være uten oppsyn når det er slått på

■ Oppbevar verktøyet ditt på en sikker måte.

- sett apparatet på stativet etter bruk og la det kjøles ned før det pakkes bort.
- Verktøy som ikke benyttes bør oppbevares i tørre og låste rom utliggjelig for barn.

■ Sørg for at verktøyet ikke overbelastes.

- En arbeider bedre og sikrere i det angitte ytelsesområde.
- Etter lengre bruk av apparatet ved 600°C bør temperaturen senkes før apparatet kobles ut. Dette forlenger varmeelementets levetid.

■ Vær oppmerksom på giftige gasser og fare for antennelse.

- Ved arbeid med plast, lakk og lignende materialer kan det oppstå giftige gasser. Vær oppmerksom på antennelses- og brannfaren.

■ Bruk ledningen kun i henhold til formålet.

- Bær ikke verktøyet etter ledningen og benytt ikke ledningen til å trekke støpselet ut av stikkkontakten. Beskytt ledningen mot varme, olje og skarpe kanter.

■ Forsiktig

- For din egen sikkerhets skyld bør du kun benytte tilbehør og tilleggsutstyr som er oppført i bruksanvisningen eller som er anbefalt eller angitt av produsenten av verktøyet. Bruk av annet verktøy eller tilbehør enn det som er anbefalt i bruksanvisningen eller katalogen kan medføre risiko for at du selv kan komme til skade.

■ Reparasjoner kun av elektrofagmannen.

- Dette elektroverktøyet tilsvarende sikkerhetsbestemmelsene for slikt verktøy. Reparasjoner skal kun utføres av en elektro-fagmann, da fare for brukeren ellers kan oppstå.

■ Hvis henvisningene i bruksanvisningen ikke følges kan apparatet bli til en farekilde.

■ Oppbevar sikkerhetsmerknadene godt.

Igangsetting

Apparatet innkobles med INN-/UT-bryteren ⑥.

Den ønskede temperatur forvelges med temperaturvelgeren ⑤ (mellom 25°C og 600°C). Temperaturen og bokstaven «A» som kjenne-tegner innstillingsmodus vises i LFD segment-dis-plate. Etter at temperaturen blir valgt sjalter apparatet etter ca. 3 sekunder auto-matisk om til å vise faktisk verdi. Temperaturen verdiene vises i trinn på 10°C.

Luftmengden ⑦ kan reguleres trinnløst med luftstrømgulatoren.

Reguleringen tilsvarer de nyeste normer vedrørende tilbakevirkning på det matende nettet (EN 61000-3-3 norm vedr. spennings-fluktuasjoner og flimmer og EN 61000-3-2 norm vedr. harmoniske strømmer).

Apparatet har en intelligent regulering av temperatur og luftmengde. Reguleringen gir

alltid temperaturinnstillingen forrang (se diagram-met). Et eksempel: For å nå den maksimale temperatur på 600°C, ved samtidig innstilling av turtallet på maksimal luftmengde, sørger elektronikken for at luftmengden reduseres inntil de 600°C er nådd. Luftmengden økes tilsvarende igjen straks temperaturen senkes.

Intelligent motor- og temperaturstyring

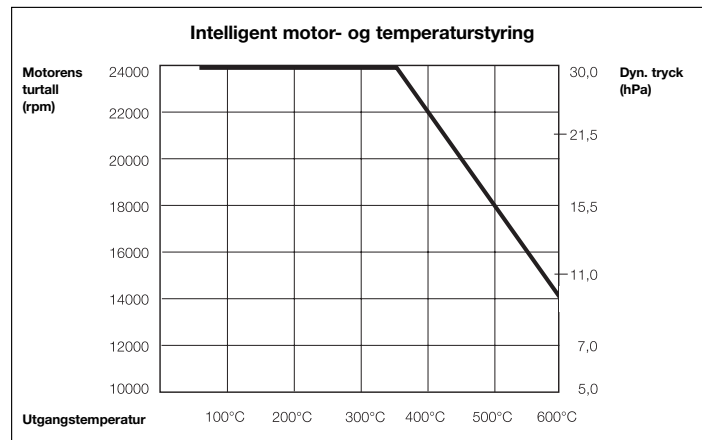

Utskifting av varmeelementet

Varmeelementet i HG 4000 E og HG 5000 E kan skiftes ut med få håndgrep.

Hvert varmeelement inneholder en chip med dets individuelle data. Når et nytt varmeelement innbygges,

overtar reguleringselektronikken parameterne til det nye elementet

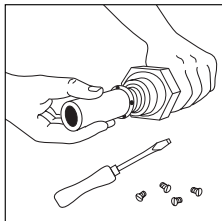
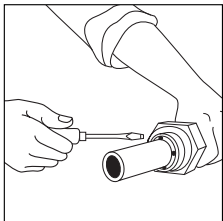

1. **Viktig!** Trekk støpslet ut av stikkkontakten.
2. Løs de 4 skruene ved enden av utblåsningsrøret.
3. Trekk varmeelementet ut og sett inn et nytt element.
4. Skru utblåsningsrøret fast igjen.

Utskifting av ledning

Hvis ledningen er skadet kan den skiftes ut uten

problemer, og uten at huset må åpnes.

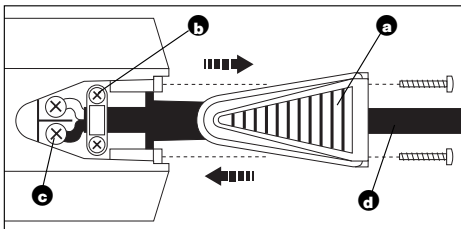

1. **Viktig!** Trekk støpslet ut av stikkkontakten.
2. Løs skruene og dra beskyttelseshetten **a** av.
3. Løs strekkavlastningen **b**.
4. Løs nettklemmene **c**.
5. Trekk ut ledningen **d**.
6. Legg inn ny ledning og fest den igjen i omvendt rekkefølge av skrittene ovenfor (1. Fest nettklemmene etc.).

Tilbehør / Eksempler på anvendelsen av det

Tilbehør for HG 4000 E

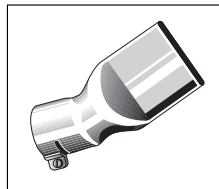

Vinkel-flatdyse 40 x 2

Anvendelse:
Overlappsveising av plast.
Reparasjoner av bitumentak.

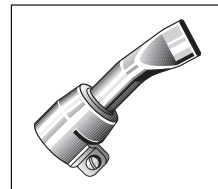

Vinkel-flatdyse 20 x 2

Anvendelse:
Overlappsveising av plast.

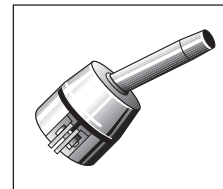

Runddyse 5 mm

Anvendelse: Sveising av plast. Presis oppvarming av små flater.

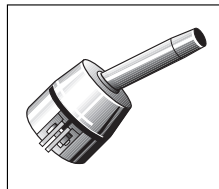

Runddyse 10 mm

Anvendelse: Sveising av plast. Presis oppvarming av små flater. Benyttes med småsveiseko.

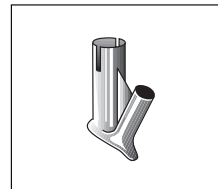

Sveisesko

Anvendelse: Settes på runddyse 10 mm. Sveising med plastsveisetråd.

Tilbehør for HG 5000 E

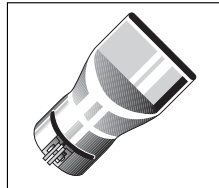

Flatdyse 70 x 10

Anvendelse: Samling av luftstrømmen.

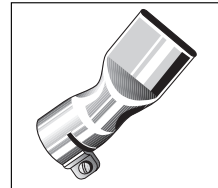

Vinkel-flatdyse 74 x 3

Anvendelse:
Overlappsveising av plast.

Hjelpemidler for HG 4000 E / HG 5000 E

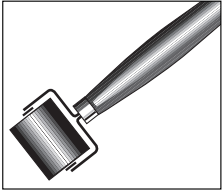

Påtrykningsrull

Anvendelse: Brukes ved foliering av kanter og ved sveising av plastfolier.

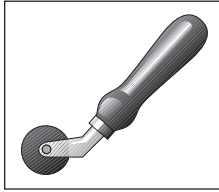

Påtrykningsrull for sveisetråd

Anvendelse: Trykke ned sveisetråd.

CE Konformitetserklæring

Produktet oppfyller lavspenningstretningslinjen

73/23/EWG og EMV-retningslinjen 89/336/EWG.

Funksjonsgaranti

Dette STEINEL-produktet er fremstilt med største nøyaktighet og er blitt funksjons- og sikkerhetstestet i hht. gjeldende forskrifter, og deretter underkastet en stikkprøvekontroll.

Garantitiden er 12 måneder og beregnes fra salgsdagen til forbrukeren. Vi erstatter alle mangler som skyldes materiale- eller fabrikkasjonsfeil. Garantiorningen skjer enten ved at feilene utbedres eller at delene byttes ut. Garantien bortfaller ved skader på slitasjedeler, som f.eks. varmelement og nettkabel eller ved skader eller mangler som oppstår som følge av ufagmessig bruk eller vedlikehold, og ved bruddskader som skyldes at apparatet har falt ned. Folgeskader på fremmede gjenstander er utelukket fra garantiorningen.

Garantien gjelder kun dersom apparatet, som ikke må være demontert, sendes i godt innpakket stand sammen med kassakvitteringen eller regningen (kjøpsdato og forhandlerstempel) til vårt servicested, eller overleveres forhandleren innen de første 6 månedene.

Reparasjonsservice:
Etter garantitidens utløp eller ved mangler uten garanti-ansvar, repareres apparatet på vårt verksted. Vennligst send produktet godt innpakket til Deres nærmeste serviceverksted.

FUNKSJONS

12 måneder

GARANTI