

D	Originalbedienungsanleitung - Ladegerät	6
GB	Original operating manual - Charger	9
F	Notice d'utilisation d'origine - Chargeur	12
E	Manual de instrucciones original - Cargador	15
I	Istruzioni per l'uso originali- Caricabatterie	18
NL	Originele gebruiksaanwijzing - Oplaadapparaat	21
S	Originalbruksanvisning - Batteriladdare	24
FIN	Alkuperäiset käyttöohjeet - Latauslaite	27
DK	Original brugsanvisning - Lader	30
N	Originalbruksanvisning - Lader	33
P	Manual de instruções original - Carregador	36
RUS	Оригинал Руководства по эксплуатации - Зарядное устройство	39
CZ	Originál návodu k obsluze - Nabíječka	42
PL	Oryginalna instrukcja eksploatacji - Ładowarka	45

MXC

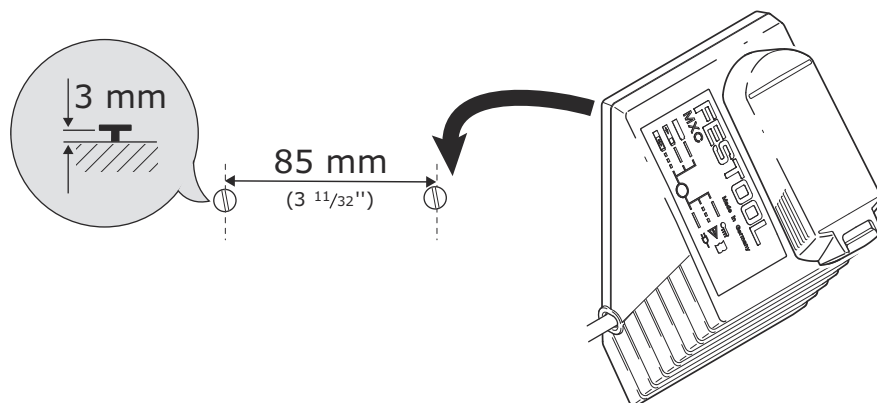

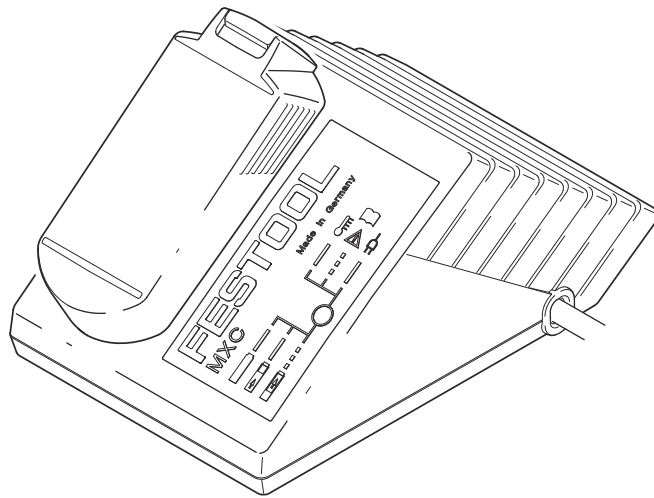
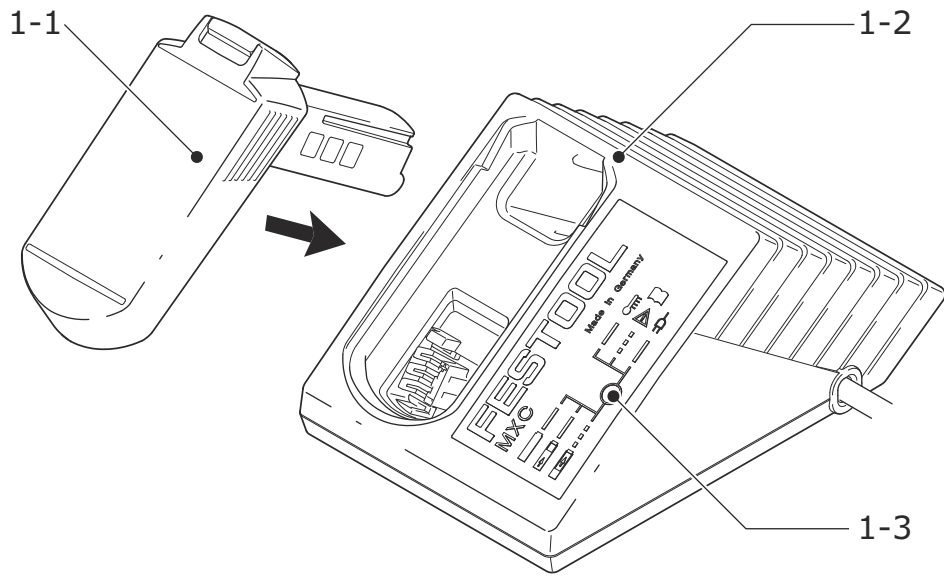
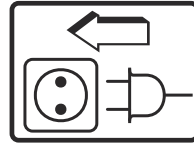

1



1 Sicherheitshinweise

1.1 Allgemeine Sicherheitshinweise

⚠️ WARNUNG! Lesen Sie alle Sicherheitshinweise und Anweisungen. Versäumnisse bei der Einhaltung der Sicherheitshinweise und Anweisungen können elektrischen Schlag, Brand und/oder schwere Verletzungen verursachen.

Bewahren Sie alle Sicherheitshinweise und Anweisungen für die Zukunft auf.

1.2 Maschinenspezifische Sicherheitshinweise

- Dieses Ladegerät kann von Personen mit verringerten physischen, sensorischen oder mentalen Fähigkeiten oder Mangel an Erfahrung und Wissen benutzt werden, wenn sie beaufsichtigt werden oder bezüglich des sicheren Gebrauchs des Gerätes unterwiesen wurden und die daraus resultierenden Gefahren verstehen. **Kinder** dürfen das Gerät nicht benutzen oder damit spielen.
- Akkupack und Ladegerät nicht öffnen. Im Inneren des Ladegerätes steht auch nach der Trennung vom Netz eine hohe Kondensatorspannung an.
- Darauf achten, dass am Ladegerät in die Aufnahmen der Akkupacks keine Metallteile (z. B. Metallspäne) oder Flüssigkeiten ins Geräteinnere gelangen (Kurzschlussgefahr).
- Keine Fremd-Akkupacks laden. Das Ladegerät ist nur zum Laden von Original-Akkupacks geeignet. Die Akkupacks nicht in Fremd-Ladegeräten aufladen. Ansonsten besteht Brand- und Explosionsgefahr.
- Ladegerät beim Laden auf gut belüftete Fläche stellen.
- Das Gerät vor Nässe schützen.
- Das Kabel vor Hitze, Öl und scharfen Kanten schützen.
- Regelmäßig den Stecker und das Kabel prüfen, um eine Gefährdung zu vermeiden. Diese bei Beschädigung von einer autorisierten Kundendienst-Werkstätte erneuern lassen.

2 Symbole



Warnung vor allgemeiner Gefahr



Warnung vor Stromschlag



Anleitung/Hinweise lesen!



Nicht in den Hausmüll geben.

3 Geräteelemente

[1-1] Akkupack

[1-2] Ladegerät

[1-3] LED-Anzeige

Die angegebenen Abbildungen befinden sich am Anfang der Betriebsanleitung.

4 Bestimmungsgemäße Verwendung

Ladegerät MXC geeignet

- zum Aufladen der aufgeführten Akkupacks:

- BP-XS
- nur für Innengebrauch.

 Bei nicht bestimmungsgemäßem Gebrauch haftet der Benutzer.

5 Technische Daten

Ladegerät	MXC
Netzspannung (Eingang)	220 - 240 V ~
Netzfrequenz	50/60 Hz
Ladespannung (Ausgang)	10,8 V=
Schnellladung	typ. 2,8 A
Ladezeiten für	
Lilon 1,5 Ah	ca. 23 min
Lilon 2,6 Ah	ca. 45 min
Zulässiger Betriebstemperaturbereich	-10 °C bis + 40 °C
Temperaturüberwachung	mittels NTC-Widerstand
Schutzklasse	 /II

6 Inbetriebnahme



WARNUNG

Unzulässige Spannung oder Frequenz!

Unfallgefahr

- ▶ Die Netzspannung und die Frequenz der Stromquelle müssen mit den Angaben auf dem Typenschild übereinstimmen.
- ▶ In Nordamerika dürfen nur Festool-Maschinen mit der Spannungsangabe 120 V/60 Hz eingesetzt werden.

6.1 Akkupack laden [1]

 Laden Sie nur für das Ladegerät vorgesehene Akkupacks (siehe Bestimmungsgemäße Verwendung)!

Die LED [1-3] des Ladegeräts zeigt den jeweiligen Betriebszustand des Ladegerätes an.



LED gelb - Dauerlicht

Ladegerät ist betriebsbereit.

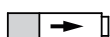

LED grün - schnelles Blinken

Akkupack wird mit maximalem Strom geladen.



LED grün - langsames Blinken

Akkupack ist zu 80 % geladen und wird mit reduziertem Strom weiter geladen.



LED grün - Dauerlicht

Akkupack ist aufgeladen.



LED rot - Blinken

Allgemeine Fehleranzeige, z. B. keine vollständige Kontaktierung, Kurzschluss, Akkupack defekt, usw..



LED rot - Dauerlicht

Akkutemperatur ist außerhalb der zulässigen Grenzwerte (0 °C bis 55 °C).

6.2 Wandbefestigung Ladegerät

Das Ladegerät MXC besitzt an seiner Rückseite zwei Langlöcher. Es kann mithilfe von zwei Schrauben (z. B. Halbrund- oder Flachkopfschraube mit Schaftdurchmesser 5 mm) an einer Wand aufgehängt werden (siehe Abb. [1]).

7 Wartung und Pflege

Folgende Hinweise beachten:

- Halten Sie die Lüftungsöffnungen am Elektrowerkzeug und am Ladegerät frei und sauber, damit die Kühlung gewährleistet ist.
- Halten Sie die Anschlusskontakte am Elektrowerkzeug, Ladegerät und Akkupack sauber.



Kundendienst und Reparatur nur durch Hersteller oder durch Servicewerkstätten: Nächstgelegene Adresse unter: www.festool.com/service

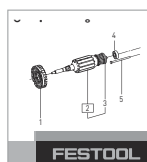

Nur original Festool Ersatzteile verwenden! Bestell-Nr. unter: www.festool.com/service

8 Zubehör

Die Bestellnummern für Zubehör und Werkzeuge finden Sie in Ihrem Festool Katalog oder im Internet unter „www.festool.com“.

9 Umwelt

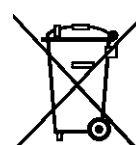

Gerät nicht in den Hausmüll werfen!

Geräte, Zubehör und Verpackungen einer umweltgerechten Wiederverwertung zuführen. Geltende nationale Vorschriften beachten.

Nur EU: Gemäß Europäischer Richtlinie über Elektro- und Elektronik-Altgeräte und Umsetzung in nationales Recht müssen verbrauchte Elektrowerkzeuge getrennt gesammelt und einer umweltgerechten Wiederverwertung zugeführt werden.

Informationen zur REACH: www.festool.com/reach

10 EG-Konformitätserklärung

Ladegerät	Serien-Nr.
MXC	495883
Jahr der CE-Kennzeichnung: 2010	

Wir erklären in alleiniger Verantwortung, dass dieses Produkt mit allen relevanten Anforderungen folgender Richtlinien, Normen oder normativen Dokumenten übereinstimmt:

2004/108/EG (bis 19.04.2016), 2014/30/EU (ab 20.04.2016), 2006/95/EG (bis 19.04.2016), 2014/35/EU (ab 20.04.2016), 2011/65/EU, EN 60335-1:2012, EN 60335-2-29:2004+ A2:2010, EN 55014-1:2006+ A2:2011, EN 55014-2:1997+ Corrigendum 1997+ A1:2001+ A2:2008, EN 61000-3-2:2006+ A1: 2009+ A2:2009, EN 61000-3-3:2013.

Festool GmbH

Wertstr. 20, D-73240 Wendlingen

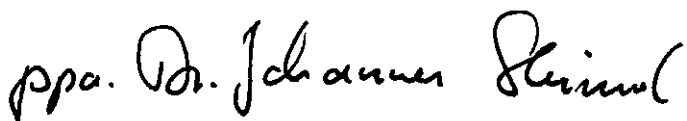

Dr. Johannes Steimel

Leiter Forschung, Entwicklung, technische Dokumentation

2015-03-18



1 Safety instructions

1.1 General safety instructions





⚠ WARNING! Read all safety warnings, instructions, illustrations and specifications provided with this tool. Failure to follow all instructions listed below may result in electric shock, fire and/or serious injury.

Save all warnings and instructions for future reference.

1.2 Machine-related safety instructions

- This charger can be operated by persons with reduced physical, sensory or mental capabilities or a lack of practical experience and knowledge, provided they are supervised or have been instructed to use the machine safely and understand the dangers of machine operation. **Children** are not allowed use or play with the machine.
- Do not open the battery pack or the charger. Even after disconnection from the mains, there is still a high capacitor voltage inside the charger.
- Make sure that metal objects (such as metal chips) or fluids do not enter the machine through the battery pack retaining slots (danger of short circuit).
- Do not charge battery packs from other manufacturers. The charger is designed for charging original battery packs only. Never charge the battery packs in chargers from other manufacturers. Otherwise there is a danger of fire and explosion.
- During charging, place the charger on a well-ventilated surface.
- Protect the machine from moisture.
- Protect the cable from heat, oil and sharp edges.
- Check the plug and the cable regularly and should either become damaged, in order to avoid a hazard, have them replaced by an authorised after-sales service workshop.

2 Symbols

-  Warning of general danger
-  Risk of electric shock
-  Read the Operating Instructions/Notes!
-  Do not throw in the household waste.

3 Machine features

- [1-1] Battery pack

- [1-2] Charger

- [1-3] LED-Display

The specified illustrations appear at the beginning of the Operating Instructions.

4 Intended use

Charger MXC suitable

- for charging the listed battery packs:
 - BP-XS
- only for internal use.



The user is liable for improper or non-intended use.

5 Technical data

Charger	MXC
Mains voltage (input)	220 - 240 V ~
Mains frequency	50/60 Hz
Charging voltage (output)	10.8 V=
Rapid charging	typ. 2.8 A
Charging times for	
Lilon 1,5 Ah	approx. 23/ min
Lilon 2,6 Ah	approx. 45 min
Permitted operating temperature range	-10 °C to + 40 °C
Temperature monitoring	via NTC-resistor
Safety class	 /II

6 Operation



WARNING

Unauthorised voltage or frequency!

Risk of accident

- ▶ The mains voltage and the frequency of the power source must correspond with the specifications on the machine's name plate.
- ▶ In North America, only Festool machines with the voltage specifications 120 V/60 Hz may be used.

6.1 Charging the battery pack [1]



Charge only battery packs that are designated for use with the charger. (see Intended use)!

The LED [1-3] on the charger indicates the respective operating status of the charger.



LED yellow - lit continuously

Charger is ready to use.



LED green - flashing quickly

Charging battery pack at maximum rate.



LED green - flashing slowly

Charging battery pack to 80% and with reduced current.



LED green - lit continuously

Charging process is charged.



LED red - flashing

General fault indicator, e.g. incomplete contact, short circuit, defective battery pack, etc.



LED red - lit continuously

Battery temperature is outside permissible limit values (0 °C to 55 °C).

6.2 Charger wall mount

The charger MXC has two elongated holes on its back. It can be mounted on a wall using two screws (e.g. round head or flat head screw with shank diameter of 5 mm) (see Fig. [1]).

7 Service and maintenance

Observe the following instructions:

- Keep the air slits on the machine and the charger free and clean to ensure adequate cooling.
- Keep the contacts on the machine, charger and battery pack clean.



Customer service and repair only through manufacturer or service workshops: Please find the nearest address at: www.festool.com/service

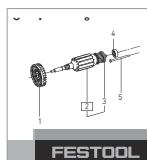

Only use original Festool spare parts! Order No. at: www.festool.com/service

8 Accessories

The order numbers of the accessories and tools can be found in the Festool catalogue or on the Internet under "www.festool.com".

9 Environment



Do not dispose of the device in household waste! Recycle devices, accessories and packaging. Observe applicable national regulations.

EU only: In accordance with European Directive on waste electrical and electronic equipment and implementation in national law, used electric power tools must be collected separately and handed in for environmentally friendly recycling.

Information on REACH: www.festool.com/reach

10 EU Declaration of Conformity

Charger	Serial no.
MXC	495883
Year of CE mark: 2010	

We declare under sole responsibility that this product complies with all the relevant requirements in the following directives, standards and normative documents:

2004/108/EG (until 19.04.2016), 2014/30/EU (from 20.04.2016), 2006/95/EG (until 19.04.2016), 2014/35/EU (from 20.04.2016), 2011/65/EU, EN 60335-1:2012, EN 60335-2-29:2004+ A2:2010, EN 55014-1:2006+ A2:2011, EN 55014-2:1997+ Corrigendum 1997+ A1:2001+ A2:2008, EN 61000-3-2:2006+ A1:2009+ A2:2009, EN 61000-3-3:2013.

Festool GmbH

Wertstr. 20, D-73240 Wendlingen, Germany

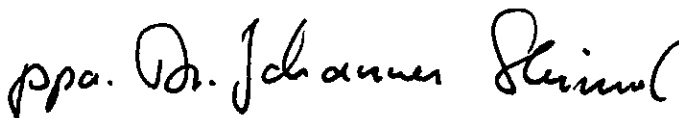

Dr. Johannes Steimel

Head of Research, Development and Technical Documentation

2015-03-18

Notice d'utilisation d'origine



1 Consignes de sécurité

1.1 Consignes de sécurité d'ordre général

⚠ AVERTISSEMENT ! Veuillez lire toutes les consignes de sécurité et instructions. Le non-respect des consignes d'avertissement et des instructions peut occasionner un choc électrique, un incendie et/ou des blessures graves.

Conserver toutes les consignes de sécurité et notices d'instructions pour une référence future.

1.2 Consignes de sécurité spécifiques à la machine

- Ce chargeur peut être utilisé par des personnes aux capacités physiques, sensorielles ou mentales réduites ou présentant un manque d'expériences ou de connaissances si elles sont surveillées ou qu'elles ont été instruites pour son utilisation sûre et qu'elles comprennent les dangers qui en résultent. Les **enfants** ne doivent pas utiliser la machine ou jouer avec.
- N'ouvrez pas la batterie ni le chargeur. La tension au condensateur à l'intérieur du chargeur reste élevée même après le débranchement du réseau.
- Assurez-vous qu'aucune particule métallique (p. ex. copeaux métalliques) ou liquides ne puissent parvenir dans le chargeur au niveau du logement de la batterie (risque de court-circuit).
- Ne chargez pas de batteries d'une autre origine. Le chargeur est uniquement approprié pour la charge de batteries d'origine. Ne chargez pas les batteries dans un chargeur d'une autre origine. Sinon, risque d'incendie et d'explosion.
- Placer le chargeur pour le chargement sur une surface bien aérée.
- Protéger l'appareil contre l'humidité.
- Protéger le câble contre la chaleur, l'huile et les arêtes tranchantes.
- Contrôler régulièrement le connecteur et le câble pour éviter tout danger ; en cas d'endommagement, les faire remplacer par un des ateliers de service après-vente agréés.

2 Symboles



Avertissement de danger général



Risque d'électrocution



Lire les instructions / les remarques !



Ne pas jeter dans la poubelle domestique!

3 Composants de l'appareil

[1-1] Batterie

[1-2] Chargeur

[1-3] LED

Les illustrations indiquées se trouvent en début de notice d'utilisation.

4 Utilisation en conformité avec les instructions

Le chargeur MXC convient

- pour la charge des batteries indiquées :
 - BP-XS
- seulement pour une utilisation en intérieur.



L'utilisateur est responsable des dommages provoqués par une utilisation non conforme.

5 Caractéristiques techniques

Chargeur	MXC
Puissance (entrée)	220 - 240 V ~
Fréquence	50/60 Hz
Tension de charge (sortie)	10,8 V=
Charge rapide	Typ. 2,8 A
Temps de charge pour	
Li-Ion 1,5 Ah	Env. 23 minutes
Li-Ion 2,6 Ah	Env. 45 minutes
Plage de température de fonctionnement admissible	-10 °C à +40 °C
Surveillance de la température	Au moyen d'une résistance CTN
Classe de protection	 /II

6 Mise en service



AVERTISSEMENT

Tension ou fréquence non admissible !

Risque d'accident

- La tension et la fréquence d'alimentation électrique doivent être conformes aux indications de la plaque signalétique.
- En Amérique du nord, utilisez uniquement les outils Festool fonctionnant sous une tension de 120 V/60 Hz.

6.1 Charge de la batterie [1]



Ne chargez que des batteries prévues pour le chargeur (voir Utilisation en conformité avec les instructions)!

La LED [1-3] du chargeur indique l'état de service respectif du chargeur.



LED jaune - allumée en continu

Le chargeur est opérationnel.

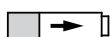

LED verte - clignotement rapide

La batterie est chargée avec le courant maximal.



LED verte - clignotement lent

La batterie est chargée à 80 % et est chargée avec un courant réduit.



LED verte - allumée en continu

La batterie est chargée.



LED rouge - clignotement

Affichage de défaut général, par ex. pas de contact total, court-circuit, batterie défectueuse, etc.



LED rouge - allumée en continu

La température de la batterie est en-dehors des valeurs limites admissibles (de 0 °C à 55 °C).

6.2 Fixation murale du chargeur

Le chargeur MXC est pourvu sur sa face arrière de deux trous oblongs. Il peut être fixé sur un mur au moyen de deux vis (p. ex. vis à tête demi-ronde ou vis à tête plate, avec un diamètre de tige de 5 mm), (voir fig. [1]).

7 Entretien et maintenance

Observez les consignes suivantes :

- Maintenez les ouvertures d'aération sur la machine électrique et sur le chargeur dans un état propre, afin de garantir le refroidissement.
- Maintenez les contacts de raccordement sur la machine électrique, le chargeur et la batterie dans un état propre.



Seuls le fabricant et un atelier homologué sont habilités à effectuer **toute réparation ou service**. Voir conditions : www.festool.fr/services

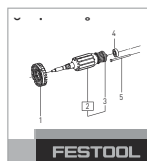

Utilisez uniquement des pièces Festool d'origine. Référence sur : www.festool.fr/services

8 Accessoires

Les références des accessoires et des outils figurent dans le catalogue Festool ou sur Internet "www.festool.fr".

9 Environnement

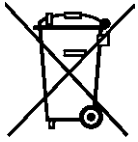

Ne pas jeter l'appareil avec les ordures ménagères ! Éliminer l'appareil, les accessoires et les emballages de façon compatible avec l'environnement. Respecter les prescriptions nationales en vigueur.

Uniquement UE : d'après la directive européenne relative aux appareils électriques et électroniques usagés et sa transposition en droit national, les outils électriques usagés doivent être collectés à part et recyclés de manière écologique, par les filières de recyclage type DEEE.

Informations à propos de REACH :

www.festool.com/reach

10 Déclaration de conformité CE

Chargeur	N° de série
MXC	495883
Année du marquage CE :2010	

Nous certifions, sous notre propre responsabilité, que ce produit satisfait aux exigences des directives, normes ou documents correspondants suivants :

2004/108/CE (jusqu'au 19.04.2016), 2014/30/UE (à partir du 20.04.2016), 2006/95/CE (jusqu'au 19.04.2016), 2014/35/UE (à partir du 20.04.2016), 2011/65/UE, EN 60335-1:2012, EN 60335-2-29:2004+ A2:2010, EN 55014-1:2006+ A2:2011, EN 55014-2:1997+ Corrigendum 1997+ A1:2001+ A2:2008, EN 61000-3-2:2006+ A1: 2009+ A2:2009, EN 61000-3-3:2013.

Festool GmbH

Wertstr. 20, D-73240 Wendlingen

Dr. Johannes Steimel

Directeur recherche, développement, documentation technique

2015-03-18

Manual de instrucciones original



1 Indicaciones de seguridad

1.1 Indicaciones de seguridad generales

⚠ ADVERTENCIA: Lea todas las indicaciones de seguridad e instrucciones. Si no se cumplen debidamente las indicaciones de advertencia y las instrucciones, puede producirse una descarga eléctrica, quemaduras o lesiones graves.

Guarde todas las indicaciones de seguridad e instrucciones para que sirvan de futura referencia.

1.2 Indicaciones de seguridad específicas

- Este cargador puede ser utilizado por personas con capacidades físicas, sensoriales o mentales disminuidas o con falta de experiencia y conocimientos si son vigilados o han sido instruidos respecto al uso seguro del aparato y comprenden los peligros derivados del mismo. Los **niños** no pueden utilizar el aparato ni jugar con él.
- No abrir la batería ni el cargador. Una vez desconectado de la red, en el interior del cargador permanece una elevada tensión de condensador.
- Vigilar que no entren pequeñas piezas de metal (p. ej., virutas) en el cargador a través de los alojamientos de la batería ni líquidos en el interior de la herramienta (peligro de cortocircuito).
- No cargar baterías de otros fabricantes. El cargador está previsto únicamente para cargar baterías originales. No cargar las baterías en cargadores de otros fabricantes. De lo contrario, existe peligro de incendio y explosión.
- Durante la carga, coloque el cargador sobre una superficie bien ventilada.
- Proteger el aparato de la humedad.
- Proteger el cable del calor, aceite y cantos afilados.
- Comprobar periódicamente el enchufe y el cable para evitar riesgos y, en caso de que presenten daños, acudir a un taller autorizado para que los sustituya.

2 Símbolos



Aviso ante un peligro general



Peligro de electrocución



¡Leer las instrucciones e indicaciones!



No pertenece a los residuos comunales.

3 Componentes

[1-1] Batería

[1-2] Cargador

[1-3] LED

Las figuras indicadas se encuentran al principio del manual de instrucciones.

4 Uso conforme a lo previsto

Cargador MXC apto

- para cargar los acumuladores indicados:

E MXC

- BP-XS
- solo para uso interno.

 El usuario será responsable de cualquier utilización indebida.

5 Datos técnicos

Cargador	MXC
Tensión de la red (entrada)	220 - 240 V~
Frecuencia de la red	50/60 Hz
Tensión de carga (salida)	10,8 V=
Carga rápida	Típ. 2,8 A
Tiempos de recarga para	
Li-Ion 1,5 Ah	Aprox. 23 min
Li-Ion 2,6 Ah	Aprox. 45 min
Rango de temperatura de funcionamiento permitido	de -10 °C a +40 °C
Control de temperatura	mediante resistencia NTC
Clase de protección	 /II

6 Puesta en servicio

ADVERTENCIA

Tensión o frecuencia no permitida

Peligro de caída

- ▶ La tensión de red y la frecuencia de la red eléctrica deben coincidir con los datos que figuran en la placa de tipo.
- ▶ En Norteamérica sólo las máquinas Festool pueden utilizarse con una tensión de 120 V/60 Hz.

6.1 Cargar la batería [1]

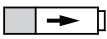

 En el cargador, cargue solo los acumuladores previstos (véase Uso conforme a lo previsto).

El LED [1-3] del cargador indica su estado de funcionamiento actual.

-  **LED amarillo: luz permanente**
El cargador está listo para el servicio.
-  **LED verde: parpadeo rápido**
La batería se carga con la corriente máxima.

 **LED verde: parpadeo lento**
La batería se ha cargado hasta un 80 % y se continúa cargando con corriente reducida.

 **LED verde: luz permanente**
La batería está cargada.

  **LED rojo: parpadeo**
Indicador de error general, p. ej., no existe contacto, cortocircuito, batería defectuosa, etc.

 **LED rojo: luz permanente**
La temperatura de la batería se encuentra fuera del valor límite permitido (0 °C a 55 °C).

6.2 Fijación mural del cargador

La parte posterior del cargador MXC presenta dos orificios alargados. De esta forma, se puede colgar de la pared mediante dos tornillos (p. ej., tornillos semirredondos o de cabeza plana con un diámetro de vástago de 5 mm) (Véase la fig. [1]).

7 Mantenimiento y cuidado

Tenga en cuenta las siguientes advertencias:

- Mantenga siempre limpios los orificios de ventilación de la herramienta eléctrica y del cargador, de manera que pueda garantizarse su refrigeración.
- Mantenga siempre limpios los puntos de conexión de la herramienta eléctrica, el cargador y la batería.



El **Servicio de atención al cliente y reparaciones** solo está disponible por parte del fabricante o de los talleres de reparación: encuentre la dirección más próxima a usted en:
www.festool.es/Servicios

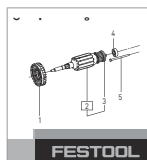

Utilice únicamente piezas de recambio Festool originales. Despiece en:
www.festool.es/Servicios

8 Accesorios

Los números de pedido de los accesorios y las herramientas figuran en el catálogo de Festool o en la dirección de Internet www.festool.es.

9 Medio ambiente



No desechar con la basura doméstica.

Reciclar las herramientas, accesorios y embalajes de forma respetuosa con el medio ambiente. Respetar las disposiciones nacionales vigentes.

Solo UE: según la Directiva europea sobre herramientas eléctricos y electrónicos usados y su transposición a la legislación nacional, las herramientas eléctricas usadas deben recogerse por separado y reciclarse de forma respetuosa con el medio ambiente.

Información sobre REACH:

www.festool.com/reach

10 Declaración de conformidad CE

Cargador	N.º de serie
MXC	495883
Año de certificación CE:2010	

Declaramos bajo nuestra responsabilidad que este producto cumple todos los requisitos relevantes de las siguientes directivas, normas o documentos normativos:

2004/108/CE (hasta el 19.04.2016), 2014/30/UE (a partir del 20.04.2016), 2006/95/CE (hasta el 19.04.2016), 2014/35/UE (a partir del 20.04.2016), 2011/65/UE, EN 60335-1:2012, EN 60335-2-29:2004+ A2:2010, EN 55014-1:2006+ A2:2011, EN 55014-2:1997+ Corrigendum 1997+ A1:2001+ A2:2008, EN 61000-3-2:2006+ A1: 2009+ A2:2009, EN 61000-3-3:2013.

Festool GmbH

Wertstr. 20, D-73240 Wendlingen

ppa. Dr. Johannes Steimel

Dr. Johannes Steimel

Director de investigación, desarrollo y documentación técnica

2015-03-18

Istruzioni per l'uso originali



1 Avvertenze per la sicurezza

1.1 Avvertenze di sicurezza generali

⚠ ATTENZIONE! Leggere tutte le avvertenze per la sicurezza e le indicazioni. Eventuali errori nell'osservanza delle avvertenze e delle indicazioni possono provocare scosse elettriche, incendi e/o gravi lesioni.

Conservate tutte le avvertenze di sicurezza e i manuali per riferimenti futuri.

1.2 Avvertenze di sicurezza specifiche della macchina

- L'utilizzo del presente caricabatterie è consentito anche a persone inesperte in materia o con capacità fisiche, sensoriali o mentali limitate, purché assistite durante le operazioni od istruite riguardo all'utilizzo sicuro del dispositivo ed ai pericoli risultanti. I **bambini** non dovranno utilizzare l'utensile, né giocare con lo stesso.
- Non aprire mai il pacco batterie e il caricabatterie! Anche se disinserito dalla rete di alimentazione, il caricabatterie può avere alte tensioni al suo interno per la presenza di condensatori.
- Assicurarsi che parti metalliche (ad es. trucioli) o liquidi non possano penetrare all'interno del dispositivo (pericolo di cortocircuito).
- Non caricare batterie di altri produttori. Il caricabatterie è progettato esclusivamente per la ricarica di pacchi batteria originali. Non caricare i pacchi batteria con caricabatterie di altri produttori. In caso contrario sussiste pericolo di incendio ed esplosione.
- Durante la fase di ricarica il caricabatterie deve essere posizionato su una superficie ben ventilata.
- Proteggere il dispositivo dall'umidità.
- Proteggere il cavo dal calore e dal contatto con olii e spigoli taglienti.
- Controllare periodicamente il cavo e la spina e accertarsi che non presentino danneggiamenti. All'occorrenza, incaricare della riparazione un centro di assistenza clienti autorizzato.

2 Simboli



Avvertenza di pericolo generico



Avvertenza sulla scossa elettrica



Leggere le istruzioni/avvertenze!



Non fa parte dei rifiuti comunali.

3 Elementi dell'utensile

[1-1] Batteria

[1-2] Caricabatterie

[1-3] Indicatore LED

Le figure indicate nel testo si trovano all'inizio delle istruzioni per l'uso.

4 Utilizzo conforme

- Caricabatterie MXC idoneo per
- Caricare le batterie elencate:

- BP-XS
- Solo per uso interno.

 Il proprietario risponde dei danni in caso di uso non appropriato dell'attrezzo.

5 Dati tecnici

Caricabatterie	MXC
Tensione di rete (in ingresso)	220 - 240 V~
Frequenza di rete	50/60 Hz
Tensione di carica (in uscita)	10,8 V=
Carica rapida	tip. 2,8 A
Tempi di carica per	
ioni del litio 1,5 Ah	ca. 23 min
ioni del litio 2,6 Ah	ca. 45 min
Campo di temperatura ammesso	da -10 °C a +40 °C
Controllo della temperatura	con resistenza NTC
Classe di protezione	 /II

6 Messa in funzione



AVVERTENZA

Tensione o frequenza non ammesse!

Pericolo di incidenti

- La tensione di rete o la frequenza della sorgente elettrica devono coincidere con le indicazioni sulla targhetta.
- In America settentrionale è consentito esclusivamente l'impiego di utensili Festool con tensione 120 V/60 Hz.

6.1 Carica delle batterie[1]

 Caricate solo le batterie adatte all'uso con il caricabatterie (vedere Utilizzo conforme)!

Il LED [1-3] del caricabatterie indica il suo stato di funzionamento.



LED giallo - luce fissa

Il caricabatterie è pronto per l'uso.

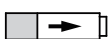

LED verde - lampeggio veloce

La batteria verrà caricata alla corrente massima.



LED verde - lampeggio lento

La batteria ha raggiunto un livello di carica dell'80% e verrà caricata a corrente ridotta.



LED verde - luce fissa

La batteria è carica.



LED rosso - intermittente

Errore generico, ad es. falsi contatti, cortocircuito, batteria difettosa ecc.



LED rosso - luce fissa

Temperatura della batteria fuori limite (0 °C - 55 °C).

6.2 Fissaggio a parete del caricabatterie

Il caricabatterie MXC ha sul retro due asole. Può essere fissato a parete con due viti (ad es. vite a testa tonda o piatta con diametro codolo di 5 mm) (vedi Fig. [1]).

7 Manutenzione e cura

Osservare le seguenti indicazioni:

- Tenere pulite le feritoie di aerazione sull'utensile elettrico e sul caricabatterie, in modo da garantire un corretto raffreddamento.
- Tenere puliti i contatti di collegamento sull'utensile elettrico, sul caricabatterie e sulle batterie.



Servizio e riparazione solo da parte del costruttore o delle officine di servizio autorizzate. Le officine più vicine sono riportate di seguito:
www.festool.com/service

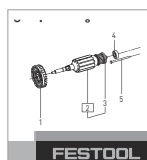

Utilizzare solo ricambi originali Festool! Cod. prodotto reperibile al sito:
www.festool.com/service

8 Accessori

I numeri d'ordine per accessori e utensili si trovano nel catalogo Festool o su Internet alla pagina "www.festool.com".

9 Ambiente

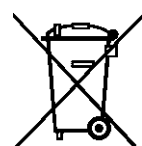

Non gettare l'apparecchio tra i rifiuti domestici! Smaltire gli apparecchi, gli accessori e gli imballaggi in modo eco-compatibile. Attenersi alle disposizioni di legge nazionali in vigore.

Solo UE: secondo la direttiva europea /CE sui vecchi dispositivi elettrici ed elettronici e la sua applicazione in ambito nazionale, gli elettrodomestici usati devono essere raccolti separatamente e riciclati in modo eco-compatibile.

Informazioni su REACH:

www.festool.com/reach

10 Dichiarazione di conformità CE

Caricabatterie	N° di serie
MXC	495883

Anno del contrassegno CE:2010

Dichiariamo sotto nostra unica responsabilità che il presente prodotto è conforme a tutti i requisiti di rilevanza definiti dalle seguenti direttive, norme o documenti normativi:

2004/108/CE (fino al 19.04.2016), 2014/30/UE (a partire dal 20.04.2016), 2006/95/CE (fino al 19.04.2016), 2014/35/UE (a partire dal 20.04.2016), 2011/65/UE, EN 60335-1:2012, EN 60335-2-

29:2004+ A2:2010, EN 55014-1:2006+ A2:2011, EN 55014-2:1997+ Corrigendum 1997+ A1:2001+ A2:2008, EN 61000-3-2:2006+ A1: 2009+ A2:2009, EN 61000-3-3:2013.

Festool GmbH

Wertstr. 20, D-73240 Wendlingen

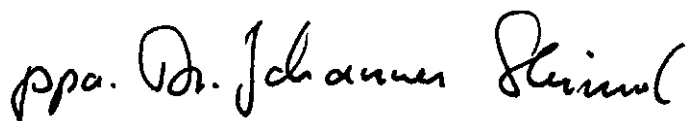

Dr. Johannes Steimel

Direttore Ricerca, Sviluppo, Documentazione tecnica

2015-03-18

Originele gebruiksaanwijzing



1 Veiligheidsvoorschriften

1.1 Algemene veiligheidsvoorschriften

⚠ WAARSCHUWING! Lees alle veiligheidsvoorschriften en aanwijzingen. Wanneer men zich niet aan de waarschuwingen en aanwijzingen houdt, kan dit leiden tot elektrische schokken, brand en/of ernstig letsel.

Bewaar alle veiligheidsinstructies en handleidingen om ze later te kunnen raadplegen.

1.2 Machinespecifieke veiligheidsvoorschriften

- Dit oplaadapparaat mag alleen worden gebruikt door personen met verminderde lichamelijke, zintuiglijke of mentale vermogens of een gebrek aan ervaring en kennis, wanneer toezicht op hen wordt uitgeoefend of zij geïnstrueerd zijn over een veilig gebruik van het apparaat en ze de gevaren begrijpen die daarmee samenhangen. **Kinderen** mogen de machine niet gebruiken of ermee spelen.
- Accupack en oplaadapparaat niet openen. Ook na loskoppeling van het elektriciteitsnet is in het binnenwerk van het oplaadapparaat een hoge condensatorspanning aanwezig.
- Erop letten, dat er bij het oplaadapparaat geen metalen deeltjes (bijv. metaalspanen) of vloeistoffen in de opnames van het accupack komen (gevaar van kortsluiting).
- Geen accupacks van andere fabrikanten opladen. Het oplaadapparaat is alleen geschikt voor het opladen van originele accupacks. De accupacks niet in oplaadapparaten van andere fabrikanten opladen. Anders bestaat er brand- en explosiegevaar.
- Oplaadapparaat bij het laden op een goed geventileerd oppervlak plaatsen.
- Het apparaat tegen vocht beschermen.
- De kabel tegen hitte, olie of scherpe randen beschermen.
- Ter voorkoming van gevaarlijke situaties regelmatig de stekker en kabel controleren en deze bij beschadiging door een geautoriseerde onderhoudswerkplaats laten vernieuwen.

2 Symbolen



Waarschuwing voor algemeen gevaar



Waarschuwing voor elektrische schok



Handleiding/aanwijzingen lezen!



Niet in huisafval.

3 Toestelelementen

- [1-1] Accupack
- [1-2] Oplaadapparaat
- [1-3] LED-indicatie

De vermelde afbeeldingen staan in het begin van de gebruiksaanwijzing.

4 Gebruik volgens de voorschriften

Oplaadapparaat MXC geschikt

- voor het opladen van de genoemde accupacks:
 - BP-XS
- alleen voor binnengebruik.

 De gebruiker is aansprakelijk bij gebruik dat niet volgens de voorschriften plaatsvindt.

5 Technische gegevens

Oplaadapparaat	MXC
Netspanning (ingang)	220 - 240 V~
Netfrequentie	50/60 Hz
Laadspanning (uitgang)	10,8 V=
Snellading	type 2,8 A
Laadtijden voor	
Li-ion 1,5 Ah	ca. 23 min
Li-ion 2,6 Ah	ca. 45 min
Toelaatbare bedrijfstemperatuur	-10 °C tot + 40 °C
Temperatuurbewaking	m.b.v. NTC-weerstand
Beveiligingsklasse	 /II

6 Inwerkingstelling



WAARSCHUWING

Ontoelaatbare spanning of frequentie!

Gevaar voor ongevallen

- ▶ De netspanning en de frequentie van de stroombron dienen met de gegevens op het typeplaatje overeen te stemmen.
- ▶ In Noord-Amerika mogen alleen Festool-machines met een spanningsopgave van 120 V/60 Hz worden ingezet.

6.1 Accupack laden [1]

 Laad alleen accupacks op die voor het oplaadapparaat bestemd zijn (zie Gebruik volgens de voorschriften)!

De LED **[1-3]** van het oplaadapparaat geeft de betreffende bedrijfstoestand van het oplaadapparaat weer.



LED geel - continulicht

Oplaadapparaat is gebruiksklaar.



LED groen - snel knipperen

Accupack wordt met maximale stroom geladen.



LED groen - langzaam knipperen

Accupack is voor 80 % geladen en wordt met gereduceerde stroom verder geladen.



LED groen - continulicht

Accupack is opgeladen.



LED rood - knipperen

Algemene foutindicatie, bijv. geen volledig contact, kortsluiting, accupack defect, etc.



LED rood - continulicht

Accutemperatuur ligt buiten de toegestane grenswaarden (0 °C tot 55 °C).

6.2 Wandbevestiging oplaadapparaat

Het oplaadapparaat MXC beschikt aan de achterzijde over twee langgaten. Het kan met behulp van twee schroeven (bijv. halfronde of vlakkopschroeven met schachtdiameter 5 mm) aan een wand worden opgehangen (zie afb. **[1]**).

7 Onderhoud en verzorging

Neem de volgende aanwijzingen in acht:

- Zorg ervoor dat de ventilatieopeningen van het elektrisch gereedschap en het oplaadapparaat schoon blijven, zodat de koeling gegarandeerd is.
- Zorg ervoor dat de aansluitcontacten van het elektrisch gereedschap, oplaadapparaat en accupack schoon blijven.



Klantenservice en reparatie alleen door producent of servicewerkplaatsen: Dichtstbijzijnde adressen op:

www.festool.com/service

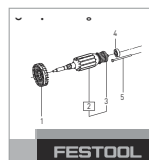

Alleen originele Festool-reserveonderdelen gebruiken! Bestelnr. op:

www.festool.com/service

8 Accessoires

De bestelnummers voor accessoires en gereedschap vindt u in uw Festool-catalogus of op het internet op www.festool.com.

9 Speciale gevaaromschrijving voor het milieu

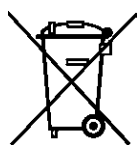

Geef het apparaat niet met het huisvuil mee! Voer de apparaten, accessoires en verpakkingen op milieuvriendelijke wijze af! Neem de geldende nationale voorschriften in acht.

Alleen EU: Volgens de Europese richtlijn inzake gebruikte elektrische en elektronische apparaten en de vertaling hiervan in de nationale wetgeving dienen oude elektroapparaten gescheiden te worden ingezameld en op milieuvriendelijke wijze te worden afgevoerd.

Informatie voor REACH:

www.festool.com/reach

10 EG-conformiteitsverklaring

Oplaadapparaat	Serienr.
MXC	495883
Jaar van de CE-markering:2010	

Wij verklaren en stellen ons ervoor verantwoordelijk dat dit product volledig voldoet aan de volgende normen en normatieve documenten:

2004/108/EG (tot 19.04.2016), 2014/30/EU (vanaf 20.04.2016), 2006/95/EG (tot 19.04.2016), 2014/35/EU (vanaf 20.04.2016), 2011/65/EU, EN 60335-1:2012, EN 60335-2-29:2004+ A2:2010, EN 55014-1:2006+ A2:2011, EN 55014-2:1997+ Corrigendum 1997+ A1:2001+ A2:2008, EN 61000-3-2:2006+ A1:2009+ A2:2009, EN 61000-3-3:2013.

Festool GmbH

Wertstr. 20, D-73240 Wendlingen

ppa. Dr. Johannes Steimel

Dr. Johannes Steimel

Hoofd onderzoek, ontwikkeling en technische documentatie

2015-03-18

Originalbruksanvisning



1 Säkerhetsanvisningar

1.1 Allmänna säkerhetsanvisningar

 **WARNING! Läs och följ alla säkerhetsanvisningar och instruktioner.** Om man inte följer varningsmeddelanden och anvisningar kan det leda till elstötar, brand och/eller svåra personskador.

Spara alla säkerhetsanvisningar och bruksanvisningar för framtida bruk.

1.2 Maskinspecifika säkerhetsanvisningar

- Den här batteriladdaren kan användas av personer med nedsatt fysisk, sensorisk eller mental förmåga eller bristande erfarenhet och kunskap, om de är under uppsikt eller har informerats om hur laddaren används och därför förstår de risker som kan uppstå. Låt aldrig **barn** använda eller leka med laddaren.
- Öppna inte batteripaketet och laddaren. Kondensatorspänningen inne i batteriladdaren är hög även när laddaren kopplats bort från elnätet.
- Se till att metalldelar (t.ex. metallspån) kommer i kontakt med laddarens kontaktytor till batteripaketet och att vätska inte kan tränga in i apparaten (risk för kortslutning).
- Ladda inte batterier av annat fabrikat. Batteriladdaren är endast avsedd för laddning av originalbatterier. Ladda inte batterierna i laddare av annat fabrikat. Vid annan användning föreligger brand- och explosionsfara.
- Använd batteriladdaren på ett väl ventilerat ställe under laddning.
- Skydda maskinen mot väta.
- Skydda kabeln mot värme, olja och vassa kanter.
- Kontrollera kontakten och kabeln regelbundet för att undvika risker, och låt en auktoriserad serviceverkstad byta ut dem om de är skadade.

2 Symboler



Varning för allmän risk!



Varning för elstötar



Läs bruksanvisningen/anvisningarna!



Tillhör inte kommunalavfall.

3 Maskindelar

- [1-1] Batterier
- [1-2] Batteriladdare
- [1-3] LED indikering

De angivna bilderna finns i början av bruksanvisningen.

4 Avsedd användning

- Batteriladdare MXC lämplig
- för laddning av följande batteripaket:
 - BP-XS
 - endast för inomhusbruk.



Vid felaktig användning ligger ansvaret på användaren.

5 Tekniska data

Batteriladdare	MXC
Nätspänning (ingång)	220 - 240 V~
Nätfrekvens	50/60 Hz

Batteriladdare	MXC
Laddningsspänning (utgång)	10,8 V=
Snabbladdning	typ. 2,8 A
Laddningstider för	
li-jon 1,5 Ah	ca 23 min
li-jon 2,6 Ah	ca 45 min
Tillåtet drifttemperaturområde	-10 °C till + 40 °C
Temperaturövervakning	med hjälp av NTC-motstånd
Skyddsklass	□ /II

6 Driftstart



VARNING

Otillåten spänning eller frekvens!

Olycksrisk

- ▶ Strömkällans nätspänning och frekvens måste stämma överens med uppgifterna på märkplåten.
- ▶ I Nordamerika får bara Festool-maskiner med märkspänning 120 V/60 Hz användas.

6.1 Ladda batterier [1]



Ladda endast batterier som är speciellt avsedda för laddaren (se Avsedd användning)!

LEDn [1-3] på batteriladdaren visar batteriladdarens aktuella driftstatus.



Gul LED – konstant ljus

Batteriladdaren är klar att användas.

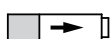

Grön LED – snabb blinkning

Batteripaketet laddas med maximal ström.



Grön LED – långsam blinkning

Batteripaketet är laddat till 80 % och laddas ytterligare med reducerad ström.



Grön LED – konstant ljus

Batteripaketet är laddat.



Röd LED – blinkning

Allmän felindikering, t.ex. ofullständig kontakt, kortslutning, defekt batteripaket osv.



Röd LED – konstant ljus

Batteritemperaturen ligger utanför det tillåtna gränsvärdet (0 °C till 55 °C).

6.2 Vägghäring av batteriladdare

På baksidan av batteriladdaren MXC finns två avlånga hål. Den kan därför monteras på väggen med två skruvar, t ex skruvar med platt eller halvrunt huvud och gängdiameter på 5 mm (se bild [1]).

7 Underhåll och skötsel

Observera följande anvisningar:

- Håll ventilationsöppningarna på elverktyget och batteriladdaren rena, så att kylningen säkerställs.
- Håll anslutningskontaktarna på elverktyget, batteriladdaren och batterierna rena.



Service och reparation ska endast utföras av tillverkaren eller serviceverkstäder. Se följande adress: www.festool.se/service

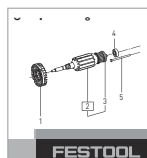

Använd bara Festools originalreservdelar! Art.nr nedan: www.festool.se/service

8 Tillbehör

Artikelnummer för tillbehör och verktyg finns i Festools katalog eller på Internet, "www.festool.se".

9 Miljö

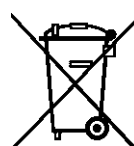

Släng inte maskinen i hushållsoporna! Se till att verktyg, tillbehör och förpackningar lämnas till miljövänlig återvinning. Följ gällande nationella föreskrifter.

Endast EU: Enligt EU-direktivet om gamla el- och elektronikverktyg samt nationell rätt måste uttjänade elverktyg källsorteras och återvinnas på ett miljövänligt sätt.

Information om REACH: www.festool.com/reach

10 EG-förklaring om överensstämmelse

Batteriladdare	Serienr
MXC	495883
År för CE-märkning: 2010	

Vi förklarar på eget ansvar att denna produkt uppfyller alla krav enligt följande direktiv, normer eller normgivande dokument:

Ⓢ MXC

2004/108/EG (till 19.04.2016), 2014/30/EU (fr o m 20.04.2016), 2006/95/EG (till 19.04.2016), 2014/35/EU (fr o m 20.04.2016), 2011/65/EU, EN 60335-1:2012, EN 60335-2-29:2004+ A2:2010, EN 55014-1:2006+ A2:2011, EN 55014-2:1997+ Corrigendum 1997+ A1:2001+ A2:2008, EN 61000-3-2:2006+ A1:2009+ A2:2009, EN 61000-3-3:2013.

Festool GmbH

Wertstr. 20, D-73240 Wendlingen

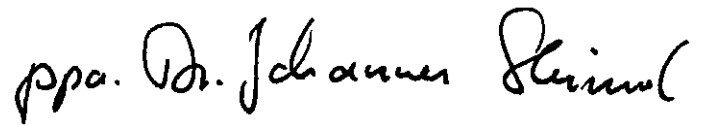

Dr. Johannes Steimel

Chef för forskning, utveckling, teknisk dokumentation

2015-03-18

Alkuperäiset käyttöohjeet



1 Turvaohjeet

1.1 Yleiset turvaohjeet





 **VAROITUS!** Lue kaikki turva- ja käyttöohjeet. Varoitusten ja ohjeiden noudattamisen laiminlyönti voi aiheuttaa sähköiskun, tulipalon ja/tai vakavia vammoja.

Säilytä kaikki turvaohjeet ja käyttöohjeet myöhempää tarvetta varten.

1.2 Konekohtaiset turvaohjeet

- Tätä latauslaitetta saavat käyttää henkilöt, joilla on fyysisiä, aistimellisiä tai henkisiä rajoitteita tai puutteellinen kokemus ja tietämys koneen käytöstä, jos asianomainen vastuuhenkilö valvoo käyttöä tai on opastanut heille laitteen turvallisen käytön ja he ymmärtävät laitteen käytöstä syntyvät vaarat. **Lapset** eivät saa käyttää laitetta eikä leikkiä sen kanssa.
- Älä avaa akkua tai latauslaitetta. Latauslaitteen sisällä on suuri kondensaattorijännite vielä sähköverkosta irrottamisen jälkeenkin.
- Huolehdi siitä, ettei latauslaitteessa oleviin akkujen kiinnityskohtiin putoa mitään metalliosia (esim. metallilastuja) eikä laitteen sisään valu nestettä (oikosulkuvaara).
- Älä lataa muiden valmistajien akkuja. Latauslaite soveltuu vain alkuperäisten akkujen lataukseen. Älä lataa akkuja muiden valmistamilla latauslaitteilla. Muuten syntyy palo- ja räjähdysvaara.
- Aseta latauslaite latausta varten hyvin tuuletetulle pinnalle.
- Suojaa laite kosteudelta.
- Suojaa johto kuumuudelta, öljyltä ja teräviltä reunoilta.
- Tarkasta vaaran välttämiseksi pistoke ja johto säännöllisesti ja anna vaihtaa ne vauriotapauksessa valtuutetussa huoltokorjaamossa.

2 Tunnukset

-  Varoitus yleisestä vaarasta
-  Sähköiskuvaara
-  Lue ohjeet/huomautukset!
-  Ei kuulu kunnallijätteisiin.

[1-2] Latauslaite

[1-3] LED-näyttö
Mainitut kuvat ovat käyttöoppaan alussa.

4 Määräystenmukainen käyttö

- Latauslaite MXC soveltuu
- ilmoitettujen akkujen lataamiseen:
 - BP-XS
 - vain sisäkäyttöön.

 Koneen käyttäjä vastaa määräystenvastaisesta käytöstä aiheutuneista vahingoista.

3 Laitteen osat

[1-1] Akku

5 Tekniset tiedot

Latauslaite	MXC
Verkköjännite (tulo)	220 - 240 V ~
Verkkotaajuus	50/60 Hz
Latausjännite (lähtö)	10,8 V=
Pikalataus	tyyppi 2,8 A
Latausajat malleille	
Lilon 1,5 Ah	noin 23 min
Lilon 2,6 Ah	noin 45 min
Sallittu käyttölämpötila-alue	-10 °C ... + 40 °C
Lämpötilavalvonta	NTC-vastuksen kanssa
Suojausluokka	□ /II

6 Käyttöönotto



VAROITUS

Kielletty jännite tai taajuus!

Onnettomuusvaara

- Virtalähteen verkkojännitteen ja taajuuden täytyy olla yhdenmukainen konekilvessä annettujen tietojen kanssa.
- Pohjois-Amerikassa voidaan käyttää vain Festool-koneita, joiden jännite on 120 V/60 Hz.

6.1 Akun lataaminen [1]



Lataa ainoastaan kyseiselle latauslaitteelle tarkoitettuja akkuja (katso Määräystenmukainen käyttö)!

Latauslaitteen LED [1-3] ilmoittaa latauslaitteen kulloisenkin käyttötilan.



Keltainen LED - jatkuva palaminen

Latauslaite on käyttövalmis.



Vihreä LED - nopea vilkkuminen

Akkua ladataan maksimivirralla.



Vihreä LED - hidlas vilkkuminen

Akku on varattu 80 % verran ja sitä ladataan alennetulla virralla edelleen.



Vihreä LED - jatkuva palaminen

Akku on ladattu täyteen.



Punainen LED - vilkkuminen

Yleinen vikailmoitus, esim. epätäydellinen kosketus, oikosulku, akku vioittunut, yms.



Punainen LED - jatkuva palaminen

Akun lämpötila on sallittujen raja-arvojen ulkopuolella (0-55 °C).

6.2 Latauslaitteen seinäkiinnitys

Latauslaitteen MXC taustapuolella on kaksi pitkitäisreikää. Se voidaan kiinnittää seinään kahdella ruuvilla (esim. kupu- tai tasakantaisella ruuvilla, jonka varren halkaisija on 5 mm) (katso kuva [1]).

7 Huolto ja hoito

Noudata seuraavia ohjeita:

- Pidä sähkötyökalun ja latauslaitteen tuuletusaukot puhtaina jäähdytyksen takaamiseksi.
- Pidä sähkötyökalun, latauslaitteen ja akun liitäntäkoskettimet puhtaina.



Huolto ja korjaus vain valmistajan tehtaalla tai huoltokorjaamoissa: katso sinua lähinnä oleva osoite kohdasta: www.festool.com/service

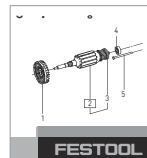

Käytä vain alkuperäisiä Festool-varaosia! Tilausnumero kohdassa: www.festool.com/service

8 Tarvikkeet

Tarvikkeiden ja työkalujen tilausnumerot voit katsoa Festoolin käyttö-/tuoteoppaasta tai Internet-osoitteesta www.festool.com.

9 Ympäristö

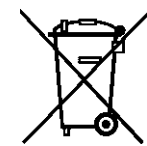

Älä heitä käytöstä poistettua konetta talousjätteiden joukkoon! Toimita koneet, tarvikkeet ja pakkaukset ympäristöä säästävään kierrätyspisteeseen. Noudata voimassaolevia kansallisia määräyksiä.

Vain EU: Eurooppalaisen sähkö- ja elektroniikkalaiteromua koskevan direktiivin ja sitä vastaavan maa-kohtaisen lainsäädännön mukaisesti käytöstä poistetut sähkötyökalut täytyy kerätä erilleen ja toimittaa ympäristöä säästävään kierrätykseen.

REACH:iin liittyvät tiedot: www.festool.com/reach

10 EU-vaatimustenmukaisuusvakuutus

Latauslaite	Sarjanumero
MXC	495883
CE-hyväksyntämerkinnän vuosi:2010	

Täten vakuutamme vastaavamme siitä, että tämä tuote on seuraavien direktiivien, normien tai normiasiakirjojen asiaankuuluvien vaatimusten mukainen:

2004/108/EY (19.04.2016 asti), 2014/30/EU (20.04.2016 alkaen), 2006/95/EY (19.04.2016 asti), 2014/35/EU (20.04.2016 alkaen), 2011/65/EU, EN 60335-1:2012, EN 60335-2-29:2004+ A2:2010, EN 55014-1:2006+ A2:2011, EN 55014-2:1997+ Corrigendum 1997+ A1:2001+ A2:2008, EN 61000-3-2:2006+ A1: 2009+ A2:2009, EN 61000-3-3:2013.

Festool GmbH

Wertstr. 20, D-73240 Wendlingen

ppa. Dr. Johannes Steimel

Dr. Johannes Steimel

Tutkimus- ja tuotekehitysosaston sekä teknisen dokumentoinnin päällikkö

2015-03-18

Original brugsanvisning



1 Sikkerhedsanvisninger

1.1 Generelle sikkerhedsanvisninger

 **ADVARSEL! Læs alle sikkerhedsanvisninger og øvrige anvisninger.** Overholdes anvisningerne ikke, er der risiko for elektrisk stød, brand og/eller alvorlige kvæstelser.

Opbevar alle sikkerhedsanvisninger og vejledninger til senere brug.

1.2 Maskinspecifikke sikkerhedsanvisninger

- Denne lader kan anvendes af personer med nedsat fysisk, sensorisk eller mental funktionsevne eller manglende erfaringer og viden, hvis de er under opsyn eller er instrueret i sikker brug af apparatet og forstår de deraf følgende risici. **Børn** må ikke bruge eller lege med apparatet.
- Batteri og lader må ikke åbnes. Også efter afbrydelse fra nettet er der en høj kondensatorspænding inde i batteriladeren.
- Pas på med, at der ikke trænger metaldele (f.eks. metalspåner) eller væske ind i batteriholderne eller ind i apparatet (fare for kortslutning).
- Oplad aldrig batterier fra andre leverandører. Batteriladeren er kun beregnet til opladning af originale batterier. Oplad ikke batterierne i ladere fra andre leverandører. Der er ellers fare for brand og eksplosion.
- Anbring laderen på en godt ventileret overflade i forbindelse med opladning.
- Beskyt maskinen mod fugt.
- Beskyt kablet mod varme, olie og skarpe kanter.
- Kontrollér jævnligt stik og kabel for at undgå farer. I tilfælde af skader skal de udskiftes af et autoriseret serviceværksted.

2 Symboler



Advarsel om generel fare



Advarsel om elektrisk stød



Læs vejledning/anvisninger!



Bortskaffes ikke sammen med kommunalt affald.

3 Maskinelementer

[1-1] Batteri

[1-2] Batterioplader

[1-3] LED-indikator

De angivne illustrationer findes i tillægget til brugsanvisningen.

4 Bestemmelsesmæssig brug

Oplader MXC velegnet

- til opladning af de nævnte batterier.
 - BP-XS
- kun til indendørs brug.



Ved ikke-bestemmelsesmæssig anvendelse hæfter brugeren.

5 Tekniske data

Batterilader	MXC
Netspænding (indgang)	220 - 240 V~
Netfrekvens	50/60 Hz
Ladespænding (udgang)	10,8 V=
Hurtig opladning	type 2,8 A
Opladningstid af	
Li-ion 1,5 Ah	ca. 23 min
Li-ion 2,6 Ah	ca. 45 min
Tilladt driftstemperaturområde	-10 °C til + 40 °C
Temperaturovervågning	med NTC-modstand
Beskyttelsesklasse	□ /II

6 Ibrugtagning



ADVARSEL

Ikke-tilladt spænding eller frekvens!

Fare for ulykke

- Forsyningsspændingen og strømkildens frekvens skal stemme overens med angivelserne på typeskiltet.
- I Nordamerika må der kun bruges Festool-maskiner med spændingsangivelsen 120 V/60 Hz.

6.1 Opladning af batteri[1]



Oplad kun batterier, der er beregnet til batteriopladeren (se Bestemmelsesmæssig brug)!

Batteriladerens LED [1-3] viser apparatets aktuelle driftstilstand.



Gul LED - lyser konstant

Batteriladeren er driftsklar.

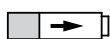

Grøn LED - blinker hurtigt

Batteriet oplades med maksimal strøm.



Grøn LED - blinker langsomt

Batteriet er opladet til 80 % og oplades derefter med reduceret strøm.



Grøn LED - lyser konstant

Batteriet er opladet.



Rød LED - blinker

Generel fejlmelding, f.eks. manglende kontakt, kortslutning, defekt batteri osv.



Rød LED - lyser konstant

Batteritemperaturen ligger uden for de tilladte grænseværdier (0 °C til 55 °C).

6.2 Vægmontering af batterilader

Batteriladeren MXC har to langhuller på bagsiden og kan hænges op på en væg ved hjælp af to skruer (f.eks. rundhovedet eller fladhovedet skrue med en diameter på 5 mm) (se fig. [1]).

7 Vedligeholdelse og pleje

Overhold følgende anvisninger:

- Hold ventilationsåbningerne på el-værktøjet og batteriladeren rene for at sikre tilstrækkelig køling.
- Hold kontakterne på el-værktøjet, batteriladeren og batteriet rene.



Kundeservice og reparationer må kun udføres af producenten eller serviceværksteder. Nærmeste adresse finder De på: www.festool.dk/service

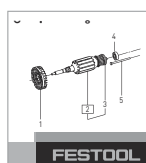

Brug kun originale Festool-reservedele! Best.-nr. finder De på: www.festool.dk/service

8 Tilbehør

Bestillingsnumrene for tilbehør og værktøj kan du finde i dit Festool-katalog eller på internettet under „www.festool.dk“.

9 Miljø

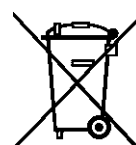

Apparatet må ikke bortskaffes med almindeligt husholdningsaffald! Apparat, tilbehør og emballage skal bortskaffes miljømæssigt korrekt på en kommunal genbrugsstation. Gældende nationale forskrifter skal overholdes.

Kun EU: Ifølge Rådets direktiv om affald af elektrisk og elektronisk udstyr og gennemførelse til national ret skal gammelt elværktøj indsamles separat og afleveres til miljøvenlig genvinding.

Informationer om REACH: www.festool.com/reach

10 EU-overensstemmelseserklæring

Batterilader	Serienr.
MXC	495883
År for CE-mærkning: 2010	

Vi erklærer med eneansvar, at dette produkt er i overensstemmelse med alle relevante krav i følgende direktiver, standarder eller normative dokumenter:

DK MXC

2004/108/EF (til 19.04.2016), 2014/30/EU (fra 20.04.2016), 2006/95/EF (til 19.04.2016), 2014/35/EU (fra 20.04.2016), 2011/65/EU, EN 60335-1:2012, EN 60335-2-29:2004+ A2:2010, EN 55014-1:2006+ A2:2011, EN 55014-2:1997+ Corrigendum 1997+ A1:2001+ A2:2008, EN 61000-3-2:2006+ A1: 2009+ A2:2009, EN 61000-3-3:2013.

Festool GmbH

Wertstr. 20, D-73240 Wendlingen

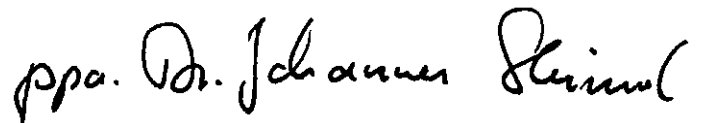

Dr. Johannes Steimel

Chef for forskning, udvikling og teknisk dokumentation

2015-03-18

Originalbruksanvisning



1 Sikkerhetsregler

1.1 Generell sikkerhetsinformasjon





 **ADVARSEL! Les alle sikkerhetsmerknader og anvisninger.** Hvis advarslene og anvisningene ikke overholdes, kan det føre til elektrisk støt, brann og/eller alvorlige personskader.

Oppbevar alle sikkerhetsmerknader og anvisninger for fremtidig bruk.

1.2 Sikkerhetsanvisninger som er spesifikke for maskinen

- Denne laderen kan bare brukes av personer med nedsatt fysiske, motoriske eller mentale evner eller manglende erfaring og kunnskap dersom de er under oppsyn eller har fått opplæring i trygg bruk av apparatet og farer som kan oppstå. **Barn** må ikke bruke apparatet eller leke med det.
- Ikke åpne batteriet og laderen. Inne i laderen er det høy kondensatorspenning også etter at laderen ikke lenger er koblet til nettet.
- Pass på at det ikke kommer inn metalldele (f.eks. metallspen) i laderen gjennom batteriholderen og gjennom ventilasjonsåpningen (fare for kortslutning).
- Ikke lad opp batterier som ikke er ment til denne laderen. Laderen er bare ment til lading av originale batterier. Batteriene må ikke lades opp med en annen lader. Det kan føre til brann og eksplosjon.
- Sett laderen på en flate som gir god ventilasjon under lading.
- Beskytt apparatet mot fuktighet.
- Beskytt kablet mot varme, olje og skarpe kanter.
- Kontroller regelmessig plugg og ledning for å unngå farer, og få dem byttet hos et autorisert kundeserviceverksted hvis de er skadet.

2 Symboler

-  Advarsel mot generell fare
-  Advarsel om elektrisk støt
-  Anvisning/les merknader!
-  Ikke kommunalt avfall.

3 Apparatets deler

- [1-1] Batteri
- [1-2] Lader
- [1-3] LED-indikator

De oppgitte illustrasjonene finnes fremst i bruksanvisningen.

4 Riktig bruk

LaderMXC egnet

- til oppladning av det angitte batteriet:
 - BP-XS
- kun til innendørs bruk.

 Ved ikke-forskriftsmessig bruk bærer brukeren ansvaret.

5 Tekniske data

Lader	MXC
Nettspenning (inngang)	220–240 V~
Nettfrekvens	50/60 Hz

Lader	MXC
Ladespenning (utgang)	10,8 V=
Hurtiglading	Type. 2,8 A
Ladetid for	
Lilon 1,5 Ah	Ca. 23 min
Lilon 2,6 Ah	Ca. 45 min
Tillatt driftstemperaturområde	-10 °C til + 40 °C
Temperaturovervåkning	vha. NTC-motstand
Beskyttelsesklasse	□ /II

6 Igangsetting



ADVARSEL

Ikke tillatt spenning eller frekvens!

Fare for ulykker

- ▶ Nettspenning og frekvens må stemme overens med angivelsene på typeskiltet.
- ▶ INord-Amerika er det kun tillatt å bruke Festool-maskiner med spenningsangivelse 120 V/60 Hz.

6.1 Lade batteriet [1]

Bare lad opp batterier som er beregnet på laderen (se Riktig bruk)!

LED-en [1-3] på laderen viser gjeldende driftstilstand for laderen.

- Gul LED – lyser kontinuerlig**
Laderen er klar til bruk.
- Grønn LED – blinker raskt**
Batteriet lades med maksimal strøm.
- Grønn LED – blinker langsomt**
Batteriet er ladet 80 % og lades videre med redusert strøm.
- Grønn LED – lyser kontinuerlig**
Batteriet er ladet opp.
- Rød LED – blinker**
Generelle feilvisninger, f.eks. ingen fullstendig kontakt, kortslutning, batteri defekt, osv.
- Rød LED – lyser kontinuerlig**
Batteritemperaturen ligger utenfor de tillatte grenseverdiene (0 °C til 55 °C).

6.2 Montere laderen på veggen

Laderen MXC har to avlange hull på baksiden. Laderen kan monteres på veggen med to skruer (f.eks. halvrunde eller flathodede skruer med en tangediameter på 5 mm) (se fig. [1]).

7 Vedlikehold og pleie

Ta hensyn til følgende merknader:

- Hold ventilasjonsåpningene på elektroverktøyet og laderen rene slik at de sørger for regelmessig kjøling.
- Hold tilkoblingskontaktene på elektroverktøyet, laderen og batteriet rene.



Kundeservice og reparasjoner skal kun utføres av produsenten eller serviceverksteder: Du finner nærmeste adresse under:

www.festool.com/service

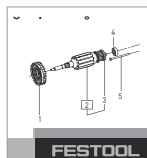

Bruk kun originale Festool-reservedeler! Best.nr. finner du under: www.festool.com/service

8 Tilbehør

Bestillingsnumrene til tilbehør og verktøy finner du i Festool-katalogen eller på Internett under "www.festool.com".

9 Miljø

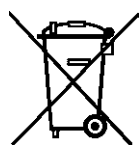

Apparatet skal ikke kastes i restavfallet! Apparater, tilbehør og emballasje skal sorteres til gjenvinning. Ta hensyn til gjeldende nasjonale forskrifter.

Kun EU: I henhold til EU-direktivet om kasserte elektriske og elektroniske produkter og direktivets iverksetting i nasjonal rett må elektroverktøy som ikke lenger skal brukes, samles separat og returneres til et miljøvennlig gjenvinningsanlegg.

Informasjon om REACH: www.festool.com/reach

10 EU-samsvarserklæring

Lader	Serienr.
MXC	495883
År for CE-merking:2010	

Vi erklærer under eget ansvar at dette produktet er i samsvar med alle relevante krav i følgende standarder, normer og normdokumenter:

2004/108/EF (til 19.04.2016), 2014/30/EU (fra 20.04.2016), 2006/95/EF (til 19.04.2016), 2014/35/EU (fra 20.04.2016), 2011/65/EU, EN 60335-1:2012, EN 60335-2-29:2004+ A2:2010, EN 55014-1:2006+ A2:2011, EN 55014-2:1997+ Corrigendum 1997+ A1:2001+ A2:2008, EN 61000-3-2:2006+ A1: 2009+ A2:2009, EN 61000-3-3:2013.

Festool GmbH

Wertstr. 20, D-73240 Wendlingen

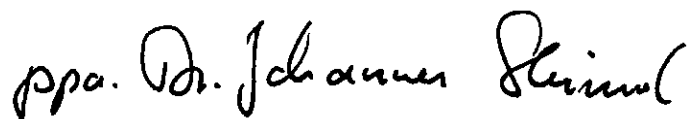

Dr. Johannes Steimel

Leder for forskning, utvikling, teknisk dokumentasjon

2015-03-18



1 Indicações de segurança

1.1 Instruções gerais de segurança

 **ADVERTÊNCIA!** Leia todas as indicações de segurança e instruções. A não observação das indicações de segurança e instruções pode dar origem a um choque eléctrico, incêndio e/ou ferimentos graves.

Guarde todas as indicações de segurança e instruções para que possam ser utilizadas no futuro.

1.2 Instruções de segurança específicas da máquina

- Este carregador pode ser utilizado por pessoas com faculdades físicas, sensoriais ou mentais limitadas ou com falta de experiência e conhecimentos, desde que supervisionadas ou que tenham recebido instruções relativamente à utilização da ferramenta e dos perigos daí resultantes. **Crianças** não podem utilizar a ferramenta, nem brincar com a mesma.
- Não abrir o acumulador nem o carregador. No interior do carregador, continua a existir uma tensão elevada no condensador, mesmo depois de o separar da rede eléctrica.
- Prestar atenção, para que, no carregador, nos suportes dos acumuladores, não caiam peças metálicas (p. ex., limas metálicas) ou líquidos no interior da ferramenta (perigo de curto-circuito).
- Não devem ser carregados acumuladores de outros fabricantes. O carregador só é adequado para carregar acumuladores originais. Não carregar os acumuladores em carregadores de outros fabricantes. De contrário, existe o perigo de incêndio e explosão.
- Durante o carregamento, colocar o carregador numa superfície bem ventilada.
- Proteger a ferramenta da humidade.
- Proteger o cabo do calor, óleo e arestas cortantes.
- Verificar regularmente a ficha e o cabo para evitar qualquer perigo e, em caso de danificação, mandar substituí-los numa oficina de Serviço Após-Venda autorizada.

2 Símbolos



Perigo geral



Advertência de choque eléctrico



Ler indicações/notas!



Não pertence ao resíduo comunal.

3 Componentes da ferramenta

[1-1] Acumulador

[1-2] Carregador

[1-3] Indicação por LED

As figuras indicadas encontram-se no início do manual de instruções.

4 Utilização conforme as disposições

Carregador MXC adequado

- para carregar os acumuladores indicados:
 - BP-XS
- apenas para uso interior.



Em caso de utilização incorrecta, a responsabilidade é do utilizador.

5 Dados técnicos

Carregador	MXC
Tensão da rede (entrada)	220 - 240 V ~
Frequência da rede	50/60 Hz
Tensão de carga (saída)	10,8 V=
Carga rápida	tip. 2,8 A
Tempos de carga para	
Lilon 1,5 Ah	aprox. 23 min
Lilon 2,6 Ah	aprox. 45 min
Faixa admissível da temperatura de funcionamento	-10 °C a + 40 °C
Monitorização da temperatura	através da resistência NTC
Classe de protecção	 /II

6 Colocação em funcionamento



ATENÇÃO

Tensão ou frequência inadmissível!

Perigo de acidente

- ▶ A tensão da rede e a frequência da fonte de corrente devem estar de acordo com os dados da placa de identificação.
- ▶ Na América do Norte, só podem ser utilizadas ferramentas Festool com uma indicação de tensão de 120 V/60 Hz.

6.1 Carregar o acumulador[1]



Carregue apenas acumuladores previstos para o carregador (consultar Utilização conforme as disposições)!

O LED [1-3] do carregador indica o respectivo estado de funcionamento do carregador.



LED amarelo - Luz permanente

O carregador está operacional.



LED verde - Piscar rápido

O acumulador é carregado com corrente máxima.



LED verde - Piscar lento

O acumulador está carregado a 80 % e continua a ser carregado com uma corrente reduzida.



LED verde - Luz permanente

O acumulador está carregado.



LED vermelho - Piscar

Indicação de avaria geral, p. ex., mau contacto, curto-circuito, acumulador defeituoso, etc.



LED vermelho - Luz permanente

Temperatura do acumulador fora dos valores limite admissíveis (0 °C a 55 °C).

6.2 Fixação mural do carregador

O carregador MXC possui dois furos alongados na parte traseira. Pode ser pendurado numa parede através de dois parafusos (p. ex., parafuso de cabeça semi-redonda ou de cabeça chata com diâmetro do fuste de 5 mm) (consultar imagem [1]).

7 Manutenção e conservação

Observe as seguintes indicações:

- Mantenha as aberturas de ventilação na ferramenta eléctrica e no carregador limpas, de modo a que esteja assegurada a refrigeração.
- Mantenha limpos os contactos de ligação na ferramenta eléctrica, carregador e acumulador.



Serviço Após-venda e Reparação apenas através do fabricante ou das oficinas de serviço: endereço mais próximo em: www.festool.com/service

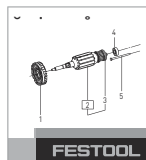

Utilizar apenas peças sobresselentes originais da Festool! Referência em: www.festool.com/service

8 Acessórios

Consulte os números de encomenda dos acessórios e ferramentas no seu catálogo Festool ou na Internet em "www.festool.com".

9 Meio ambiente

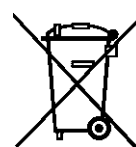

Não deite a ferramenta no lixo doméstico! Encaminhe as ferramentas, acessórios e embalagens para reaproveitamento ecológico. Respeitar as normas nacionais em vigor.

Apenas países da UE: De acordo com a Directiva Europeia sobre resíduos de equipamentos eléctricos e electrónicos e a sua transposição para a legislação nacional, as ferramentas electrónicas usadas devem ser recolhidas separadamente e sujeitas a uma reciclagem que proteja o meio ambiente.

Informações sobre REACH:

www.festool.com/reach

10 Declaração de conformidade CE

Carregador	N.º de série
MXC	495883
Ano da marca CE:2010	

Sob nossa inteira responsabilidade, declaramos que este produto está de acordo com todas as exigências relevantes das seguintes directivas, normas ou documentos normativos:

2004/108/CE (até 19.04.2016), 2014/30/UE (a partir de 20.04.2016), 2006/95/CE (até 19.04.2016), 2014/35/UE (a partir de 20.04.2016), 2011/65/UE, EN 60335-1:2012, EN 60335-2-29:2004+ A2:2010, EN 55014-1:2006+ A2:2011, EN 55014-2:1997+ Corrigendum 1997+ A1:2001+ A2:2008, EN 61000-3-2:2006+ A1: 2009+ A2:2009, EN 61000-3-3:2013.

Festool GmbH

Wertstr. 20, D-73240 Wendlingen

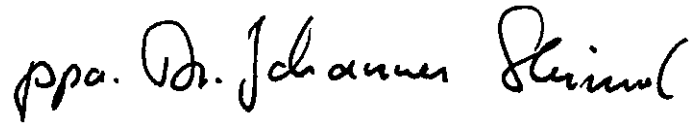

Dr. Johannes Steimel

Director de pesquisa, desenvolvimento, documentação técnica

2015-03-18

Оригинальное руководство по эксплуатации



1 Указания по технике безопасности

1.1 Общие указания по технике безопасности

⚠ ВНИМАНИЕ! Прочтите все указания по технике безопасности и инструкции. Неточное соблюдение инструкций и предупреждений может стать причиной удара электрическим током, пожара и/или тяжелых травм.

Сохраняйте все указания по технике безопасности и руководства для будущих владельцев.

1.2 Указания по технике безопасности при пользовании инструментом

- Лицам с ограниченными физическими, сенсорными или умственными способностями или не имеющим необходимого опыта и знаний запрещается использовать это зарядное устройство без присмотра или соответствующего инструктажа по технике безопасности. **Детям** запрещается использовать данное устройство или играть с ним.
- Не открывайте аккумулятор и зарядное устройство. Внутри зарядного устройства после отключения от сети сохраняется высокое напряжение на конденсаторе.
- Не допускайте попадания металлических частиц (например, металлической стружки) или жидкостей внутрь зарядного устройства через гнезда для аккумуляторов: опасность короткого замыкания!
- Не заряжайте аккумуляторы сторонних производителей. Зарядное устройство может использоваться только для зарядки оригинальных аккумуляторов. Не заряжайте аккумуляторы в зарядных устройствах сторонних производителей. В противном случае существует опасность взрыва или пожара.
- По время зарядки зарядное устройство следует устанавливать в месте с хорошей вентиляцией.
- Защищайте инструмент от влаги.
- Защищайте кабель от высоких температур и контакта с маслом и острыми кромками.
- Регулярно проверяйте штекер и кабель. В случае повреждения заменяйте их в авторизованных мастерских Сервисной службы.

2 Символы



Предупреждение об общей опасности



Предупреждение об ударе током



Соблюдайте руководство по эксплуатации/указания!





Не имеет место в коммунальных отходах.

3 Составные Части инструмента

[1-1] Аккумуляторный блок

[1-2] Зарядное устройство

[1-3] Индикатор на светодиодах

Иллюстрации находятся в начале руководства по эксплуатации.

4 Применение по назначению

Зарядное устройство МХС предназначено

– для подзарядки аккумуляторов указанного типа:

– ВР-XS;

– только для использования внутри помещений.

Ответственность за использование не по назначению несет пользователь.

Инструмент сконструирован для профессионального применения.

5 Технические данные

Зарядное устройство	МХС
Сетевое напряжение (на входе)	220–240 В~
Частота сети	50/60 Гц
Зарядное напряжение (на выходе)	10,8 В=
Быстрая зарядка	станд. 2,8 А
Время зарядки для	
Lilon 1,5 Ач	ок. 23 мин
Lilon 2,6 Ач	ок. 45 мин
Допустимый диапазон рабочих температур	от -10 °С до +40 °С
Схема контроля температуры: с помощью NTC-термистора	
Класс защиты	IP / II

6 НаПало работы

Предупреждение

Недопустимое напряжение или Частота!

Опасность несЧастного слуЧая

▶ Сетевое напряжение и частота источника тока должны соответствовать данным, указанным на заводской табличке.

▶ В Северной Америке можно использовать только машинки Festool с характеристикой по напряжению 120 В/60 Гц.

6.1 Зарядка аккумуляторного блока [1]

Заряжайте только аккумуляторные блоки, предназначенные для работы с данным зарядным устройством (см. Применение по назначению)!

Светодиод **[1-3]** показывает текущий режим работы зарядного устройства.

СД, желтый – горит непрерывно

Зарядное устройство готово к эксплуатации.

СД, зеленый – Часто мигает

Аккумулятор заряжается максимальным током.

СД, зеленый – редко мигает

Аккумулятор заряжен на 80% и продолжает заряжаться с пониженным током.

СД, зеленый – горит непрерывно

Аккумулятор заряжен.

СД, красный – мигает

Общий индикатор неисправности, напр. неправильное замыкание контактов, короткое замыкание, неисправность аккумулятора и т. д.

СД, красный – горит непрерывно

• температура аккумулятора вне допустимых предельных значений (от 0 до 55 °С).

6.2 Настенный монтаж зарядного устройства

На задней стороне зарядного устройства МХС имеются два продольных отверстия. С помощью двух шурупов (диаметром 5 мм, например, с полукруглой или плоской головкой) устройство можно повесить на стену (см. рис. [1]).

7 Обслуживание и уход

Соблюдайте следующие указания:

- Следите за чистотой вентиляционных прорезей на электроинструменте и зарядном устройстве для обеспечения охлаждения.
- Следите за чистотой соединительных контактов на электроинструменте, зарядном устройстве и аккумуляторе.



Сервисное обслуживание и ремонт только через фирму-изготовителя или в наших сервисных мастерских: адрес ближайшей мастерской см. на www.festool.com/service

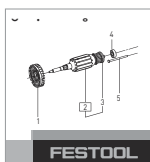

Используйте только оригинальные запасные части Festool! № для заказа на: www.festool.com/service

8 Оснастка

Коды для заказа оснастки и инструментов можно найти в каталоге Festool и в Интернете на www.festool.com

9 Опасность для окружающей среды



Не выбрасывайте инструмент вместе с бытовыми отходами! Обеспечьте экологически безопасную утилизацию инструментов, оснастки и упаковки.

Соблюдайте действующие национальные предписания!

Только для стран ЕС: согласно директиве ЕС об отходах электрического и электронного оборудования, а также гармонизированным национальным стандартам отслужившие свой срок электроинструменты должны утилизироваться отдельно и направляться на экологически безопасную переработку.

Информация по директиве REACH:

www.festool.com/reach

10 Декларация соответствия ЕС

Зарядное устройство	Серийный №
МХС	495883
Год маркировки CE:2010	

Дата производства - см. этикетку инструмент

Мы со всей ответственностью заявляем, что данная продукция соответствует всем применимым требованиям следующих стандартов и нормативных документов:

2004/108/EG (до 19.04.2016), 2014/30/EU (с 20.04.2016), 2006/95/EG (до 19.04.2016), 2014/35/EU (с 20.04.2016), 2011/65/EU, EN 60335-1:2012, EN 60335-2-29:2004+ A2:2010, EN 55014-1:2006+ A2:2011, EN 55014-2:1997+ Corrigendum 1997+ A1:2001+ A2:2008, EN 61000-3-2:2006+ A1: 2009+ A2:2009, EN 61000-3-3:2013.

Festool GmbH

Wertstr. 20, D-73240 Wendlingen

Dr. Johannes Steimel

Dr. Johannes Steimel

Руководитель отдела исследований и разработок, технической документации
2015-03-18

Originální návod k použití



1 Bezpečnostní pokyny

1.1 Všeobecné bezpečnostní pokyny





⚠ VÝSTRAHA! Přečtěte si všechny bezpečnostní pokyny a instrukce. Chyba při dodržování varovných upozornění a instrukcí může způsobit zásah elektrickým proudem, požár a/nebo vážné zranění.

Všechny bezpečnostní pokyny a návody uschovejte, abyste je mohli použít i v budoucnosti.

1.2 Bezpečnostní pokyny specifické pro dané nářadí

- Tuto nabíječku mohou používat osoby se sníženými fyzickými, smyslovými či mentálními schopnostmi nebo s nedostatkem zkušeností a vědomostí pouze pod dohledem, nebo pokud byly instruovány ohledně bezpečného použití nářadí a chápou hrozící nebezpečí. **Děti** nesmí toto nářadí používat nebo si s ním hrát.
- Akumulátor a nabíječku neotvírejte. Uvnitř nabíječky zůstává i po odpojení ze sítě vysoké napětí na kondenzátoru.
- Dbejte na to, aby se u nabíječky nedostaly k nabíjecím kontaktům akumulátoru žádné kovové částice (např. kovové třísky) a aby dovnitř nevnikla žádná kapalina (nebezpečí zkratu).
- Nenabíjejte žádné jiné akumulátory. Nabíječka je vhodná jen pro nabíjení originálních akumulátorů. Tyto akumulátory nenabíjejte v jiných nabíječkách. Jinak hrozí nebezpečí požáru a výbuchu.
- Nabíječku při nabíjení postavte na dobře větranou plochu.
- Chraňte nářadí před vlhkostí.
- Kabel chraňte před horkem, olejem a ostrými hranami.
- Abyste zabránili nebezpečí, zástrčku a kabel pravidelně kontrolujte a v případě poškození je nechte vyměnit v autorizovaném zákaznickém servisu.

2 Symboly

-  Varování před všeobecným nebezpečím
-  Varování před úrazem elektrickým proudem
-  Přečtěte si návod/pokyny!
-  Nepatří do komunálního odpadu.

3 Jednotlivé součásti

- [1-1]** Akumulátor
 - [1-2]** Nabíječka
 - [1-3]** Kontrolka LED
- Uvedené obrázky se nacházejí na začátku návodu k použití.

4 Účel použití

- Nabíječka MXC je vhodná
- pro nabíjení uvedených akumulátorů:
 - BP-XS
 - pouze pro použití ve vnitřním prostředí.

 Při použití v rozporu s určeným účelem přebírá odpovědnost uživatel.

5 Technické údaje

Nabíječka	MXC
Síťové napětí (vstupní)	220 - 240 V ~
Síťová frekvence	50/60 Hz
Nabíjecí napětí (výstupní)	10,8 V=
Rychlonabíjení	typ. 2,8 A
Doby nabíjení:	
Lilon 1,5 Ah	cca 23 min
Lilon 2,6 Ah	cca 45 min
Přípustný rozsah provozní teploty	-10 °C až + 40 °C
Sledování teploty	pomocí odporu NTC
Třída bezpečnosti	 /II

6 Uvedení do provozu



VAROVÁNÍ

Nepřípustné napětí nebo nepřípustná frekvence! Nebezpečí úrazu

- ▶ Síťové napětí a frekvence zdroje elektrické energie musí souhlasit s údaji na typovém štítku.
- ▶ V Severní Americe se smí používat pouze nářadí Festool s napětím 120 V/60 Hz.

6.1 Nabíjení akumulátoru [1]

 Nabíjejte pouze akumulátory, pro které je nabíječka určená (viz Účel použití)!

LED [1-3] nabíječky indikuje příslušný provozní stav nabíječky.

 **LED žlutá – svítí trvale**
Nabíječka je připravená k provozu.

 **LED zelená – rychle bliká**
Akumulátor se nabíjí maximálním proudem.

 **LED zelená – pomalu bliká**
Akumulátor je nabitý na 80 % a nabíjí se dále omezeným proudem.

 **LED zelená – svítí trvale**
Akumulátor je nabitý.



LED červená – bliká

Indikace obecné chyby, např. nedokonalý kontakt, zkrat, vadný akumulátor.



LED červená – svítí trvale

Teplota akumulátoru je mimo přípustné mezní hodnoty (0 °C až 55 °C).

6.2 Upevnění nabíječky na zeď

Nabíječka MXC má na zadní straně dva oválné otvory. Pomocí dvou šroubů (např. šroubů s půlkulatou nebo plochou hlavou o průměru stopky 5 mm) ji lze pověsit na zeď (viz obr. [1]).

7 Údržba a ošetřování

Dodržujte následující pokyny:

- Chladicí otvory elektrického nářadí a nabíječky udržujte čisté, aby bylo zajištěno chlazení.
- Připojovací kontakty elektrického nářadí, nabíječky a akumulátoru udržujte čisté.



Servis a opravy smí provádět pouze výrobce nebo servisní dílny: nejbližší adresu najdete na: www.festool.com/service

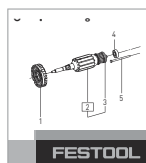

Používejte jen originální náhradní díly Festool! Obj. č. na: www.festool.com/service

8 Příslušenství

Objednací čísla příslušenství a nářadí vyhledejte, prosím, ve svém katalogu Festool nebo na internetu na „www.festool.com“.

9 Životní prostředí

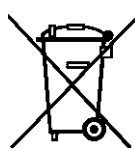

Přístroj nevyhazujte do domovního odpadu! Přístroj, příslušenství a obaly odevzdejte k ekologické recyklaci. Dodržujte platné národní předpisy.

Pouze EU: Podle Evropské směrnice o odpadních elektrických a elektronických zařízeních a aplikace v národním právu se musí vyřazené elektrické nářadí shromažďovat odděleně a musí se ekologicky recyklovat.

Informace k REACH: www.festool.com/reach

10 ES prohlášení o shodě

Nabíječka	Sériové č.
MXC	495883
Rok označení CE:2010	

Prohlašujeme s veškerou odpovědností, že tento výrobek je ve shodě se všemi příslušnými požadavky následujících směrnic, norem nebo normativních dokumentů:

2004/108/ES (do 19.04.2016), 2014/30/EU (od 20.04.2016), 2006/95/ES (do 19.04.2016), 2014/35/EU (od 20.04.2016), 2011/65/EU, EN 60335-1:2012, EN 60335-2-29:2004+ A2:2010, EN 55014-1:2006+ A2:2011, EN 55014-2:1997+ Corrigendum 1997+ A1:2001+ A2:2008, EN 61000-3-2:2006+ A1: 2009+ A2:2009, EN 61000-3-3:2013.

Festool GmbH

Wertstr. 20, D-73240 Wendlingen

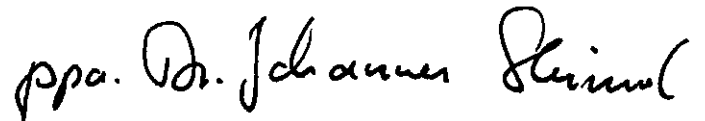

Dr. Johannes Steimel

Vedoucí výzkumu, vývoje, technické dokumentace
2015-03-18

Oryginalna instrukcja eksploatacji



1 Wskazówki dotyczące bezpieczeństwa

1.1 Ogólne zalecenia bezpieczeństwa





 Ostrzeżenie! **Należy przeczytać wszystkie zalecenia bezpieczeństwa pracy i instrukcje.** Nieprzestrzeganie ostrzeżeń i instrukcji może spowodować porażenie elektryczne, pożar oraz/lub ciężkie obrażenia.

Wszystkie zalecenia odnośnie bezpieczeństwa pracy i instrukcje należy zachować do wykorzystania w przyszłości.

1.2 Zalecenia bezpieczeństwa właściwe dla urządzenia

- Ładowarka ta może być używana przez osoby o ograniczonych zdolnościach fizycznych, sensorycznych lub umysłowych lub też o ograniczonym doświadczeniu i wiedzy, jeśli są one pod nadzorem, zostały poinstruowane o sposobie bezpiecznego użytkowania urządzenia i rozumieją wynikające w związku z tym zagrożenia. **Dzieci** nie mogą używać urządzenia ani bawić się nim.
- Nie otwierać akumulatora i ładowarki. We wnętrzu ładowarki, również po odłączeniu od sieci zasilającej, obecne jest wysokie napięcie kondensatorowe.
- Należy zwracać uwagę na to, aby żadne elementy metalowe (np. wióry metalowe) ani ciecze nie przedostały się w ładowarkę do uchwytów mocujących akumulatora ani do wnętrza urządzenia (niebezpieczeństwo zwarcia).
- Nie ładować żadnych akumulatorów innej produkcji. Ładowarka nadaje się tylko do ładowania akumulatorów oryginalnych. Nie ładować akumulatorów w innych ładowarkach. W przeciwnym wypadku występuje zagrożenie pożaru i wybuchu.
- Podczas ładowania ustawić ładowarkę na dobrze wentylowanej powierzchni.
- Chronić urządzenie przed wilgocią.
- Chronić przewód przed wysoką temperaturą, olejem i ostrymi krawędziami.
- Regularnie sprawdzać wtyk oraz kabel aby uniknąć zagrożenia, a w razie uszkodzenia zlecić ich wymianę w autoryzowanym warsztacie serwisowym.

2 Symbole

-  Ostrzeżenie przed ogólnym zagrożeniem
-  Ostrzeżenie przed porażeniem prądem
-  Instrukcja/przeczytać zalecenia!
-  Nie wyrzucać do odpadów komunalnych.

3 Elementy urządzenia

- [1-1]** Akumulator
 - [1-2]** Ładowarka
 - [1-3]** Wskaźnik diodowy
- Podane rysunki znajdują się w załączniku instrukcji obsługi.

4 Użycie zgodne z przeznaczeniem

- Ładowarka MXC nadaje się
- do ładowania wymienionych akumulatorów:

PL MXC

- BP-XS

- tylko do użytku wewnętrznego.

 W przypadku eksploatacji niezgodnej z przeznaczeniem odpowiedzialność ponosi użytkownik.

5 Dane techniczne

Ładowarka	MXC
Napięcie sieciowe (wejście)	220 - 240 V~
Częstotliwość sieciowa	50/60 Hz
Napięcie ładowania (wyjście)	10,8 V=
Ładowanie szybkie	typ. 2,8 A
Czas ładowania dla	
Lilon 1,5 Ah	ok. 23 min
Lilon 2,6 Ah	ok. 45 min
Dopuszczalny zakres temperatury roboczej	-10 °C do + 40 °C
Kontrola temperatury: za pomocą tyrystora o ujemnym współczynniku temperaturowym	
Klasa zabezpieczenia	 /II

6 Rozruch



OSTRZEŻENIE

Niedozwolone napięcie lub częstotliwość!

Niebezpieczeństwo wypadku

- ▶ Napięcie sieciowe i częstotliwość źródła prądu muszą zgadzać się z danymi na tabliczce identyfikacyjnej.
- ▶ W Ameryce Północnej wolno stosować wyłącznie urządzenia Festool o parametrach napięcia 120 V/60 Hz.

6.1 Ładowanie akumulatora [1]

 Ładować tylko akumulatory przeznaczone dla ładowarki (patrz Użycie zgodne z przeznaczeniem)!

Dioda LED [1-3] ładowarki wskazuje aktualny stan pracy ładowarki.

 **Żółta dioda LED - stałe światło**

Ładowarka jest gotowa do pracy.

 **Zielona dioda LED - szybkie miganie**

Akumulator ładowany jest z maksymalnym natężeniem prądu.



Zielona dioda LED - wolne miganie

Akumulator jest naładowany w 80% i jest dalej ładowany ze zmniejszonym natężeniem prądu.



Zielona dioda LED - stałe światło

Akumulator jest naładowany.



Czerwona dioda LED - miganie

Ogólne wskazanie zaktócenia, np.: brak pełnego styku, zwarcie, uszkodzenie akumulatora, itp.



Czerwona dioda LED - stałe światło

Temperatura akumulatora przekracza dozwolone wartości graniczne (od 0°C do 55°C).

6.2 Mocowanie ładowarki do ściany

Ładowarka MXC posiada z tyłu dwa otwory wzdłużne. Może ona zostać zawieszona na ścianie za pomocą dwóch wkrętów (np. wkręty z łbem półkolistym lub płaskim o średnicy trzpienia 5 mm) (patrz rys. [1]).

7 Konserwacja i utrzymanie w czystości

Należy przestrzegać następujących zaleceń:

- Otwory wentylacyjne narzędzia elektrycznego i ładowarki należy utrzymywać w czystości, aby zapewniona był cyrkulacja powietrza chłodzącego.
- Styki przyłączeniowe narzędzia elektrycznego, ładowarki i akumulatora należy utrzymywać w czystości.



Obsługa serwisowa i naprawy wyłącznie u producenta lub w warsztatach autoryzowanych: prosimy wybrać najbliższe miejsce spośród adresów zamieszczonych na stronie: www.festool.com/service

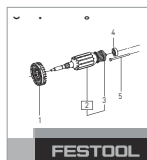

Należy stosować wyłącznie oryginalne części zamienne firmy Festool. Nr zamówienia pod: www.festool.com/service

8 Wyposażenie

Numery katalogowe akcesoriów i narzędzi można znaleźć w katalogu Festool lub w Internecie na stronie „www.festool.com”.

9 Środowisko



Nie wyrzucać urządzenia razem z odpadami domowymi! Urządzenia, wyposażenie dodatkowe oraz opakowania należy przeznaczyć do odzysku zgodnie z przepisami o ochronie środowiska. Przestrzegać obowiązujących przepisów krajowych.

Wyłączenie UE: Zgodnie z wytyczną europejską o zużytych urządzeniach elektrycznych i elektronicznych oraz jej adaptacją do prawa krajowego zużyte narzędzia elektryczne muszą być gromadzone osobno i odprowadzane do odzysku surowców wtórnych zgodnego z przepisami o ochronie środowiska.

Informacje dotyczące rozporządzenia REACH:

www.festool.com/reach

10 Oświadczenie o zgodności z normami UE

Ładowarka	Nr seryjny
MXC	495883
Rok oznaczenia CE:2010	

Niniejszym oświadczamy na własną odpowiedzialność, że produkt ten spełnia wszystkie obowiązujące wymogi następujących dyrektyw, norm lub dokumentów normatywnych.

2004/108/WE (do 19.04.2016), 2014/30/EU (od 20.04.2016), 2006/95/WE (do 19.04.2016), 2014/35/EU (od 20.04.2016), 2011/65/EU, EN 60335-1:2012, EN 60335-2-29:2004+ A2:2010, EN 55014-1:2006+ A2:2011, EN 55014-2:1997+ Corrigendum 1997+ A1:2001+ A2:2008, EN 61000-3-2:2006+ A1: 2009+ A2:2009, EN 61000-3-3:2013.

Festool GmbH

Wertstr. 20, D-73240 Wendlingen

ppa. Dr. Johannes Steimel

Dr. Johannes Steimel

Kierownik Działu Badań, Rozwoju i Dokumentacji Technicznej

2014-06-23