

DEWALT®

www.DEWALT.com

DWE46225

DWE46229

Dansk (<i>oversat fra original brugsvejledning</i>)	4
Deutsch (<i>Übersetzung der Originalanweisung</i>)	10
English (original instructions)	17
Español (<i>traducido de las instrucciones originales</i>)	23
Français (<i>traduction de la notice d'instructions originale</i>)	30
Italiano (<i>tradotto dalle istruzioni originali</i>)	37
Nederlands (<i>vertaald vanuit de originele instructies</i>)	44
Norsk (<i>oversatt fra de originale instruksjonene</i>)	51
Português (<i>traduzido das instruções originais</i>)	57
Suomi (<i>käännetty alkuperäisestä käyttöohjeesta</i>)	64
Svenska (<i>översatt från de ursprungliga instruktionerna</i>)	70
Türkçe (<i>orijinal talimatlardan çevrilmiştir</i>)	76
Ελληνικά (<i>μετάφραση από τις πρωτότυπες οδηγίες</i>)	82

Fig. A

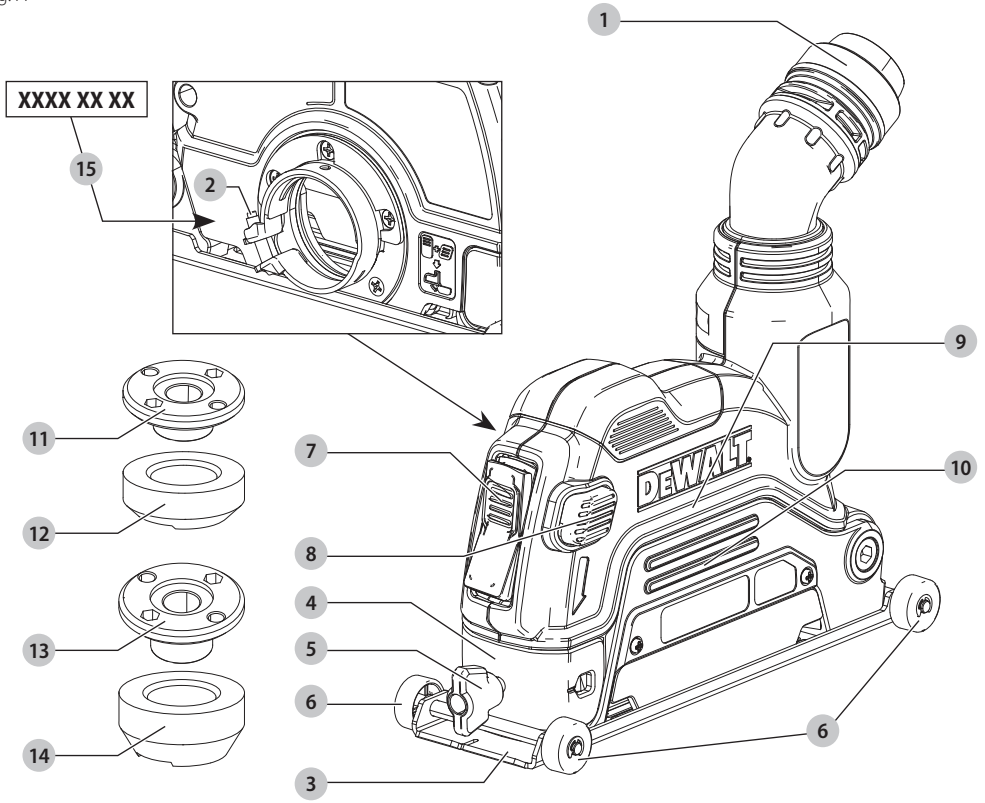

Fig. B

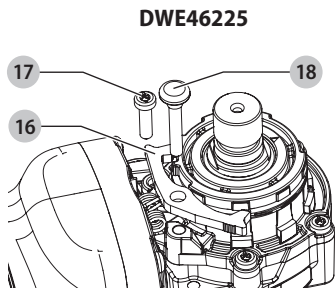

Fig. C

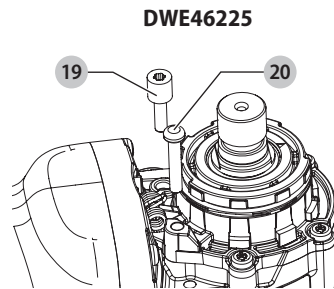

Fig. D

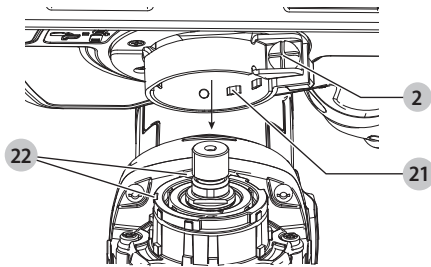

Fig. E

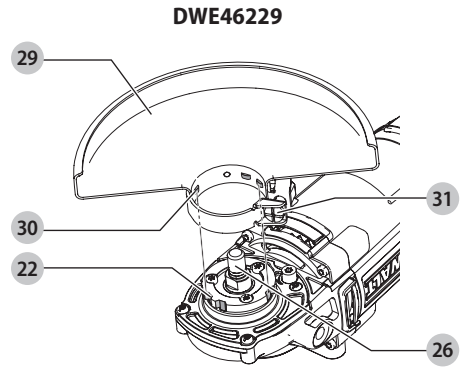

Fig. F

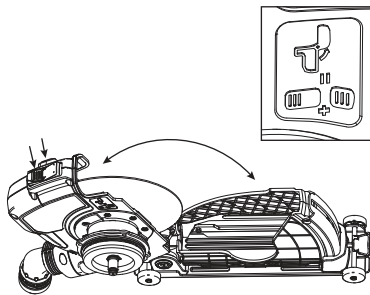

Fig. G

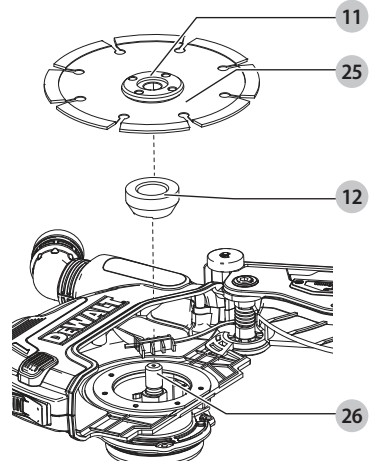

Fig. H

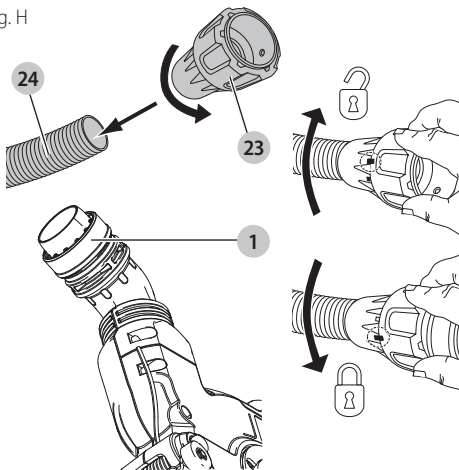

Fig. I

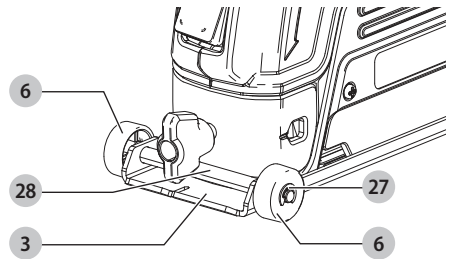
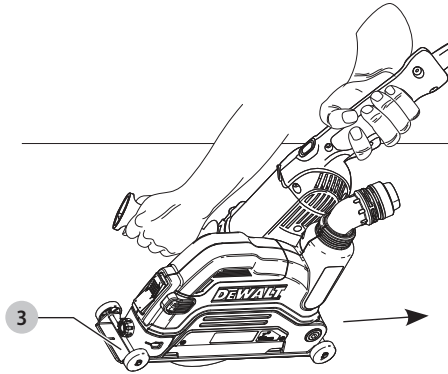

Fig. J



125 MM SKÆREAFSKÆRMNING DWE46225

230 MM SKÆREAFSKÆRMNING DWE46229

Tillykke!

Du har valgt et DeWALT-værktøj. Mange års erfaring, ihærdig produktudvikling og innovation gør DeWALT én af de mest pålidelige partnere for professionelle brugere af elværktøj.

Tekniske Data

	DWE46225	DWE46229
Type	1	1
Disse skæreafskærmninger er kun beregnet til brug med DeWALT slibere med følgende tekniske specifikationer:		
skærmholderdiameter	mm 44,4	60
maks. diamanthjuldiameter	mm 125	230
hjulets kropstykkelse	mm 1,2	1,8

Definitioner: sikkerhedsretningslinjer

Nedenstående definitioner beskriver sikkerhedsniveauet for hvert enkelt signalord. Læs vejledningen og vær opmærksom på disse symboler.



FARE: Angiver en umiddelbart farlig situation, der medmindre den undgås, **vil** resultere i **død eller alvorlig personskaade**.



ADVARSEL: Angiver en potentielt farlig situation, der medmindre den undgås, **kunne** resultere i **død eller alvorlig personskaade**.



FORSIGTIG: Angiver en potentielt farlig situation, der medmindre den undgås, **kan** resultere i **mindre eller moderat personskaade**.

BEMÆRK: Angiver en handling, der **ikke er forbundet med personskaade**, men som **kan** resultere i **produktskaade**.



Angiver risiko for elektrisk stød.



Angiver brandfare.

GENERELLE SIKKERHEDSADVARSLER FOR ELVÆRKTØJER



ADVARSEL: Læs alle sikkerhedsadvarsler, instruktioner, illustrationer og specifikationer, der følger med denne skæreafskærmning. Manglende overholdelse af alle nedenstående instruktioner kan medføre elektrisk stød, brand og/eller alvorlig personskaade.



ADVARSEL: Læs alle sikkerhedsadvarsler og instruktioner til elværktøjet og støvudsugeren, der er sluttet til afskærmningen. Manglende overholdelse af alle advarsler

og instruktioner, der er anført i disse vejledninger, kan medføre elektrisk stød, brand og/eller alvorlig personskaade.

GEM ALLE ADVARSLER OG INSTRUKTIONER TIL SENERE BRUG

Termen "elværktøj" i advarslerne refererer til dit elektroniske (ledning) eller batteribetjente (trådløse) elværktøj.

SIKKERHEDSADVARSLER FOR AFSKÆREMASKINE

- Skærmen, der leveres med værktøjet, skal fastgøres sikkert til elværktøjet og placeres, så mindst muligt af hjulet blotlægges mod brugeren for at opnå maksimale sikkerhed. Anbring dig selv og omkringstående på afstand af det roterende hjul.** Beskyttelsesskærmen hjælper med til at beskytte operatøren mod hjulfragmenter og utilsigtet kontakt med hjulet.
- Brug kun diamantklinger til dit elværktøj.** Blot fordi et tilbehør kan påsættes værktøjet, garanterer det ikke sikker betjening.
- Tilbehørets nominelle hastighed skal mindst svare til den maksimale hastighed, der er markeret på elværktøjet.** Tilbehør, der kører hurtigere end dets nominelle hastighed, kan gå itu og flyve væk.
- Hjul må kun benyttes til anbefalede anvendelser. Eksempelvis: slib ikke med siden af afskæringshjulet. Slibeskæringshjul er tilsigtet perifer slibning.** Sidekraft på disse hjul kan ødelægge dem.
- Brug altid ubeskadigede hjulflanger med den rette diameter til dit valgte hjul.** Korrekte hjulflanger støtter hjulet og reducerer dermed muligheden for hjulskade.
- Tilbehørets udvendige diameter og tykkelse skal ligge inden for elværktøjets nominelle kapacitet.** Tilbehør af ukorrekt størrelse kan ikke opbevares eller kontrolleres korrekt.
- Dornstørrelsen på hjul og flanger skal passe i værktøjets spindel.** Hjul og flanger med spænde huller, der ikke passer elværktøjets monterede hardware, vil køre ud af balance, vibrere for meget og kan forårsage mangel på kontrol.
- Anvend ikke beskadigede hjul. Før hver anvendelse inspicér hjulene for revner og slid. Hvis elværktøj eller hjul tabs, bør det undersøges for skade, eller der bør monteres et ubeskadiget hjul. Efter undersøgelse og montering af hjulet anbring dig selv og omkringstående på afstand af det roterende hjul og køр elværktøjet ved maksimal**

tomgangshastighed i et minut. Beskadede hjul vil normalt gå i stykker under denne testkørsel.

- i) **Brug personlige værnemidler. Afhængig af brugen bør du anvende ansigtsskærm eller beskyttelsesbriller. Hvis det er nødvendigt, skal du anvende støvmaske, hørebeskyttelse, handsker og et arbejdsforklæde, der kan modstå småt slibemateriale eller arbejdsemnefragmenter.**
Øjenbeskyttelsen skal kunne stoppe flyvende fremmedlegemer, der opstår som følge af de forskellige betjeninger. Støvmasken eller åndedrætsværnet skal kunne filtrere partikler, der frembringes som følge af din betjening. Forlænget eksponering for høj, intens støj kan forårsage høreskader.
- j) **Hold omkringstående på sikker afstand af arbejdsområdet. Folk, der befinder sig i arbejdsområdet, skal anvende personligt beskyttelsesudstyr.** Fragmenter af arbejdsemnet eller et ødelagt hjul kan flyve afsted og forårsage skade uden for det umiddelbare arbejdsområde.
- k) **Hold kun fast i det elektriske værktøj på de isolerede håndtagsflader, når der skal saves i emner, hvor afstikkerværktøjet kan berøre skjulte ledninger.** Hvis skæretilbehøret rammer en strømførende ledning, bliver elværktøjets blotlagte dele strømførende, så brugeren får stød.
- l) **Hold ledningen fri af roterende tilbehør.** Hvis du mister kontrollen, kan ledningen blive skåret eller fastklemt, og din hånd eller arm kan trækkes ind i det roterende hjul.
- m) **Læg aldrig el-værktøjet fra dig, før tilbehøret er helt stoppet.** Det roterende hjul kan gribe fast i overfladen, og du kan miste kontrollen over elværktøjet.
- n) **Start ikke elværktøjet, mens du bærer det på dig.** Utilsigtet kontakt med det roterende tilbehør kan hænge fast i dit tøj og efterfølgende ind i huden.
- o) **Rengør værktøjets lufthuller med jævne mellemrum.** Motorens ventilator vil trække støv ind i kabinettet, og for megen akkumulering af metalstykker kan udgøre en elektrisk fare.
- p) **Betjen ikke elværktøjet nær brændbare materialer.** Gnister kan antænde disse materialer.
- q) **Anvend ikke tilbehør, der kræver kølevæske.** Brug af vand eller anden kølevæske kan resultere i livsfarligt elektrisk stød.

YDERLIGERE SIKKERHEDSINSTRUKTIONER TIL AL BRUG

Årsager til og undgåelse af tilbageslag

Tilbageslag er en pludselig reaktion på et fastklemt eller blokeret slibehjul, støttepude, børste eller andet tilbehør. Fastklemmelse eller blokering forårsager hurtig blokering af det roterende tilbehør, der gør, at det ukontrollerede elværktøj kører i modsat retning af tilbehørets rotation på det sted, det er fastkørt.

F.eks. hvis et slibehjul er fastklemt eller blokeret af arbejdsemnet, kan kanten af hjulet, der er på vej ind i det spidse punkt, grave

sig ind i overfladen på materialet og forårsage, at hjulet arbejder sig ud eller falder ud. Hjulet kan enten gå imod eller væk fra operatøren, afhængigt af hjulets bevægelsesretning ved fastklemmelsespunktet. Slibehjul kan også gå i stykker under disse forhold.

Et tilbageslag opstår som følge af forkert brug eller ved misbrug af værktøjet. Det kan undgås ved at følge nedenstående forholdsregler:

- a) **Hold godt fast på værktøjet og placer kroppen og armen således, at du kan modstå styrken fra et tilbageslag. Anvend altid ekstrahåndtag, hvis det medfølger, for maksimal kontrol over tilbageslag eller momentreaktion under opstart.** Operatøren kan kontrollere momentreaktionen eller tilbageslagets styrke, hvis der tages korrekte forholdsregler.
- b) **Placer aldrig hånden i nærheden af det roterende tilbehør.** Tilbehøret kan slå tilbage over din hånd.
- c) **Placer ikke din krop på linje med det roterende hjul.** Tilbageslag vil drive værktøjet frem i den modsatte retning af hjulets bevægelse ved blokeringspunktet.
- d) **Vær særlig forsigtig, når du arbejder med hjørner, skarpe kanter osv. Undgå at bumpe eller blokere tilbehøret.** Hjørner, skarpe kanter eller bump har en tendens til at blokere det roterende tilbehør og kan forårsage mangel på kontrol eller tilbageslag.
- e) **Fastgør ikke en savkæde, en træskæreklinge, et segmenteret diamanthjul med et periferet mellemrum på over 10 mm eller et savblad med tænder.** Sådanne klinger forårsager ofte tilbageslag og mangel på kontrol.
- f) **Undlad at "blokere" hjulet, og tryk ikke for kraftigt. Forsøg ikke at foretage et for dybt snit.** Overbelastning af hjulet øger belastningen og følsomheden for drejning eller binding af hjulet i snittet og muligheden for tilbageslag eller hjulskade.
- g) **Sluk for elværktøjet, og hold det stille, indtil hjulet er helt stoppet, hvis hjulet sætter sig fast, eller hvis et snit afbrydes. Forsøg aldrig at fjerne hjulet fra snittet, mens hjulet er i bevægelse, da der ellers kan forekomme et tilbageslag.** Find ud af, hvorfor hjulet har sat sig fast, og træf passende forholdsregler, så det ikke kan ske igen.
- h) **Genstart ikke snittet i arbejdsemnet. Lad hjulet nå fuld hastighed og sæt det derefter forsigtigt ind i snittet.** Hjulet kan eventuelt binde, arbejde sig ud af arbejdsemnet eller forårsage tilbageslag, hvis elværktøjet startes i arbejdsemnet.
- i) **Støttepaneler eller andet arbejdsemne af overdreven størrelse for at minimere risikoen for hjulfastklemmelse og tilbageslag.** Store arbejdsemner har en tendens til at synke under deres egen vægt. Arbejdsemnet skal afstøttes på begge sider af hjulet, både i nærheden af skærelinjen og ved arbejdsemnets kant.
- j) **Vær især forsigtig, hvis der skal udføres et "lommensnit" i et uoverskueligt område, f.eks. i en eksisterende væg.** Hjulet, der skal dykke ned, kan skære

gas- eller vandrør, elektriske ledninger eller genstande, der kan forårsage tilbageslag.

Ekstra sikkerhedsregler

- **Anvendelse af tilbehør, der ikke er angivet i denne vejledning anbefales ikke og kan være farlige.** Brug af effektspændingsforhøjer, der kan få værktøjet til at køre ved hastigheder, der er højere end dets nominelle hastighed, kan medføre misbrug.
- **Brug klemmer eller en anden praktisk måde på at sikre og understøtte arbejdsområdet til et stabilt underlag.** Hvis du holder fast i arbejdsområdet med din hånd eller krop, vil det være ustabil, og det kan medføre, at du mister kontrollen over det.
- **Anvend altid sidehåndtag. Spænd håndtaget sikkert.** Sidehåndtaget skal altid bruges for hele tiden at opretholde kontrol over værktøjet.
- **Undgå at bumpe med diamanthjulet eller give det en hård behandling.** Hvis det sker, stop værktøjet og inspicér hjulet for revner eller brister.
- **Forsøg ikke at foretage kurvet skæring.** Overbelastning af diamanthjulet øger belastningen og følsomheden for drejning eller binding af diamanthjulet i snittet og muligheden for tilbageslag eller hjulskade, som kan føre til alvorlig personskade.
- Håndtér og opbevar altid hjul omhyggeligt.
- **Skær aldrig ind i et område, der kan indeholde elkabler eller -rør.** Det kan resultere i alvorlig personskade.
- **Skær ALDRIG i metal med et diamanthjul.**
- **Anvend INGEN slibehjul.**
- **Brug den ALTID sammen med støvsamler.**
- **Arbejd ikke med dette værktøj i længere tid ad gangen.** Vibrationer, der opstår under brug af dette værktøj, kan give vedvarende skader i fingre, hænder og arme. Brug handsker som ekstra stødpude, hold hyppige pauser og begræns den daglige brug.
- **Udluftningshuller dækker ofte bevægelige dele og bør undgås.** Løst tøj, smykker eller langt hår kan blive fanget af de bevægelige dele.
- **Gevindmontering af tilbehør skal matche med slibemaskinens spindelgevind.** For tilbehør monteret med flanger skal dornhullet på tilbehøret passe til flangens placeringsdiameter. Tilbehør, der ikke matcher med el-værktøjets monterede hardware, vil køre ud af balance, vibrere for meget og kan medføre tab af kontrol.
- **Slibeoverfladen på de midterste nedtrykkede hjul skal være monteret under fladen på kanten af beskyttelsesskærmen.** Et hjul, der ikke er monteret korrekt, og som projekteres gennem fladen på kanten af beskyttelsesskærmen, kan ikke beskyttes tilstrækkeligt.

⚠ ADVARSEL: Placér værktøjet på siden på et fast underlag, hvor det ikke medfører fare for at vælte eller falde, når det ikke er i brug. Det kan resultere i alvorlig personskade.



ADVARSEL: Vi anbefaler brug af en reststrømsanordning med en reststrømskapacitet på 30mA eller mindre.

Restrisici

På trods af overholdelsen af de relevante sikkerhedsregler og brug af sikkerhedsudstyr kan visse restrisici ikke undgås. Disse omfatter:

- Hørenedsættelse.
- Risiko for personskade som følge af flyvende partikler.
- Risiko for forbrænding ved at røre ved tilbehør, der bliver varmt under betjening.
- Risiko for personskade som følge af forlænget brug.

Pakkens indhold

Pakken indeholder:

- 1 Skæreskjold
- 1 Kort låseflange (kun DWE46225)
- 1 Kort støtteflange (kun DWE46225)
- 1 Lang låseflange
- 1 Lang støtteflange
- 1 Stopskruer (kun DWE46225)
- 1 Skruer (kun DWE46225)
- 1 Brugsvejledning
- *Kontrollér for eventuelle skader på værktøjet, dele og tilbehør, der kan være opstået under transport.*
- *Tag dig tid til at læse denne vejledning grundigt og forstå den før betjening.*

Mærkning på værktøjet

Følgende piktogrammer er vist på værktøjet:



Læs brugsvejledningen før brug.



Bær høreværn.



Brug øjeværn.

Datodeposition (Fig. A)

Datokoden **15**, der også inkluderer produktionsåret, er trykt på huset.

Eksempel:

2019 XX XX
Produktionsår

Beskrivelse (Fig. A)



ADVARSEL: Modificér aldrig elektrisk værktøj eller nogen dele deraf. Det kan medføre materiale- eller personskade.

- | | |
|-----------------------|--------------------------------|
| 1 Drejelig støvåbning | 5 Regulatorknop til skæredybde |
| 2 Manchetskrue | 6 Aftagelige hjul |
| 3 Metalbase | 7 Forsideskærmknop |
| 4 Skæredybderegulator | 8 Sideskærmknop |

- 9 Øverste skærm
- 10 Nederste skærm
- 11 Kort låseflange (kun DWE46225)
- 12 Kort støtteflange (kun DWE46225)
- 13 Lang låseflange
- 14 Lang støtteflange

Tilsigtet Brug

Din skæreafskærmning er designet til professionelle saveopgaver i murværk. Den er ikke beregnet til brug sammen med metal eller træ. Den må kun bruges til tørsavning. Ved hjælp af en passende slibemaskine, diamanthjul og støvopsamler kan den bruges til at fjerne en betydelig del af statisk og luftbåret støv, som ellers kan forurene arbejdsmiljøet eller udgøre en øget helbredsmæssig risiko for operatøren og andre i nærheden, hvis der ikke anvendes en skæreafskærmning.

MÅ IKKE anvendes under våde forhold eller i nærheden af brændbare væsker eller gasser.

Skæreafskærmningen er et professionelt værktøj.

LAD IKKE børn komme i kontakt med værktøjet. Overvågning er påkrævet, når uerfarne brugere anvender dette værktøj.

- Dette produkt er ikke beregnet til anvendelse af personer (inklusive børn) med nedsatte fysiske, sensoriske eller mentale handicaps; mangel på erfaringer, viden eller færdigheder, medmindre de er under overvågning af en person, der er ansvarlig for deres sikkerhed. Børn må aldrig efterlades alene med dette produkt.

SAMLING OG JUSTERING



ADVARSEL: For at reducere risikoen for personskade skal du slukke for værktøjet og afbryde det fra strømkilden, inden der foretages justeringer, eller der fjernes/monteres tilbehør eller ekstraudstyr. Sørg for, at udløserkontakten er i OFF-position. Utilsigtet start kan medføre kvæstelser.

På- og afmontering af skæreafskærmning

Påmontering af DWE46225 125 mm skæreafskærmning (Fig. A, B–D, F)



ADVARSEL: Beskyttelsesskærmen til slibeopgaver kan ikke geninstalleres, efter afskærmningen er monteret.

Følg monterings- og fjernelsesbeskyttelsesinstruktionerne i værktøjet manual til at fjerne beskyttelsen fra slibemaskinen.

1. For at montere DWE46225 skæreafskærmningen på en nøgleløs gearkasse skal du fjerne skærmfrigørelsesarmen **16**, skærmfrigørelsesarmens skrue **17** og skrue **18** vist i Fig. B.
2. Indsæt de medfølgende skruer: stopskrue **19** og skrue **20** som vist i Fig. C. Monter derefter skæreafskærmningen.
3. Tryk på den forreste afskærmningsknap **7** og afskærmningsknappen på siden **8** samtidig for at åbne skæreafskærmningen helt (Fig. F).
4. Løsn kraveskruen **2** på skæreafskærmningen og ret tapperne **21** på skæreafskærmningen ind efter kærvene **22** på sliberens gearkasse.
5. Drej afskærmningen i den ønskede arbejdsposition. Afskærmningen skal anbringes mellem spindlen og operatøren for at give maksimal effektivitet.

6. Stram kraveskruen **2** for at sikre skæreafskærmningen på gearkassen. Brug ikke sliberen med en løs skæreafskærmning.
7. Du fjerner skæreafskærmningen ved at løsne kraveskruen, dreje skæreafskærmningen for at rette kærver og tapper ind og trække op i skæreafskærmningen.

BEMÆRK: Skæreafskærmningen er på forhånd indstillet fra fabrikken til diameteren på gearkassenavet. Hvis skæreafskærmningen efter noget tid kommer løst, skal kraveskruen **2** strammes.

BEMÆRK: Hvis skæreafskærmningen ikke kan fastgøres ved at stramme kraveskruen, må du ikke anvende værktøjet. Tag værktøjet og skæreafskærmningen til et serviceværksted for reparation eller udskiftning af skæreafskærmningen.

Påmontering af DWE46229 230 mm skæreafskærmning (Fig. A, D, F)

Følg monterings- og fjernelsesbeskyttelsesinstruktionerne i værktøjet manual til at fjerne beskyttelsen fra slibemaskinen.

1. Tryk på den forreste afskærmningsknap **7** og afskærmningsknappen på siden **8** samtidig for at åbne skæreafskærmningen helt (Fig. F).
2. Løsn kraveskruen **2** på skæreafskærmningen og ret tapperne **21** på skæreafskærmningen ind efter kærvene **22** på sliberens gearkasse.
3. Drej afskærmningen i den ønskede arbejdsposition. Afskærmningen skal anbringes mellem spindlen og operatøren for at give maksimal effektivitet.
4. Stram kraveskruen **2** for at sikre skæreafskærmningen på gearkassen. Brug ikke sliberen med en løs skæreafskærmning.
5. Du fjerner skæreafskærmningen ved at løsne kraveskruen, dreje skæreafskærmningen for at rette kærver og tapper ind og trække op i skæreafskærmningen.

BEMÆRK: Skæreafskærmningen er på forhånd indstillet fra fabrikken til diameteren på gearkassenavet. Hvis skæreafskærmningen efter noget tid kommer løst, skal kraveskruen **2** strammes.

BEMÆRK: Hvis skæreafskærmningen ikke kan fastgøres ved at stramme kraveskruen, må du ikke anvende værktøjet. Tag værktøjet og skæreafskærmningen til et serviceværksted for reparation eller udskiftning af skæreafskærmningen.

Montering og fjernelse af beskyttelsesskærmen (Fig. E)

Kun til 230 mm slibere



ADVARSEL: For at reducere risikoen for personskade skal du slukke for værktøjet og afbryde det fra strømkilden, inden der foretages justeringer, eller der fjernes/monteres tilbehør eller ekstraudstyr. Før værktøjet tilsluttes igen, skal du trykke på udløserkontakten og slippe den igen for at sikre, at værktøjet er slukket.



FORSIGTIG: Der skal anvendes beskyttelsesskærme med denne sliber.



FORSIGTIG: Den nøglede skærm kan kun monteres på slibere, hvor DWE46229 230 mm afskærmningen blev monteret.

Når slibemaskinen anvendes til skæring i metal eller murværk, SKAL der anvendes en type 1 beskyttelsesskærm. Type 1 beskyttelsesskærme kan købes hos DEWALT-forhandlere.

1. Anbring værktøjet på et bord, spindel **26** op.
2. Justér øskerne **30** med kærvene **22**.
3. Tryk beskyttelsesskærmen **29** ned, og drej den til den ønskede position.
4. Fastspænd skruen **31**.
5. Løsn skruen for at fjerne beskyttelsesskærmen.

BEMÆRK: Hvis beskyttelsesskærmen ikke kan fastspændes korrekt ved at justere skruen, skal du ikke anvende værktøjet. For at reducere risikoen for personskade skal du indlevere værktøjet og beskyttelsesskærmen til et servicecenter og få beskyttelsesskærmen repareret eller udskiftet.

Montering og brug af diamantskærehjul (Fig. A, F, G)



ADVARSEL: Kun diamanthjul med en negativ hældningsvinkel må bruges med skærefaskærmning. Lade være med skåret metal. Brug ikke med bundne slibehjul.

1. Tryk på den forreste afskærmningsknap **7** og afskærmningsknappen på siden **8** samtidig, mens skærefaskærmningen er monteret på sliberen, for at åbne skærefaskærmningen helt.
2. Monter støtteflangen, **12** eller **14**, på spindel **26**.
VIGTIGT: DWE46225 kommer med to sæt flanger. Se **Diagram over kompatibilitet for flange/sliber** i slutningen af dette afsnit for korrekt brug.
3. Placer hjulet **25** på låseflangen **11** eller **13**, og placer begge på spindlen, mod støtteflangen, så hjulet centrerer på den hævdede midte af støtteflangen.
4. Mens du trykker spindellåseknappen ned, stram låseflangen:
 - Standard låseflangen skal skrues fast med en nøgle.
5. Efter diamantskærehjulet er monteret, skal skærefaskærmningen lukkes ved at trykke på den forreste afskærmningsknap **7** og sideafskærmningsknappen **8** samtidig.
6. Du demonterer hjulet ved at trykke på spindellåseknappen og løsne låseflangen.

Diagram over kompatibilitet for flange/sliber

Flangesæt	Sliber
Kort (sølvfarvet) flangesæt:	DCG405, DCG406
Låseflange 11	
Støtteflange 12	

Diagram over kompatibilitet for flange/sliber

Flangesæt	Sliber
Langt (sort) flangesæt:	DWE4016, DWE4203, DWE4206, DWE4207, DWE4216, DWE4217, DWE4227, DWE4233, DWE4235, DWE4237, DWE4238, DWE4246, DWE4257, DWE4263, DWE4277, DWE46105, DWE4357, DWE4347, DWE4369, DWE4377, DCG412, DCG414, D28498, DWE490, DWE492, DWE494, DWE496, DWE4001, DWE4056, DWE4057, DWE4156, DWE4157, DWE4151, DWE4557, DWE4559, DWE4579, DWE4597, DWE4599
Låseflange 13	
Støtteflange 14	

Justering af snitdybde (Fig. A)

1. Løsn låsegreb til justering af snitdybde **5**.
2. Skub justeringsenheden til snitdybde **4** til den ønskede position.
BEMÆRK: Hvis afskærmningen er lukket, skal du trykke på den forreste afskærmningsknap **7** for at åbne afskærmningen. Dette vil gøre det lettere at bevæge justeringsenheden til snitdybde.
3. Stram låsegreb til justering af snitdybde.

Støvopsamling (Fig. A, H)



ADVARSEL: Brug kun de el-værktøjer, der anbefales af DEWALT sammen med dette udstyr.

For flere informationer om DEWALT elværktøjer, der er kompatible med dette tilbehør, kontakt venligst en af de autoriserede serviceværksteder, der er nævnt på bagsiden eller find detaljerede oplysninger om vores eftersalgsservice og kontakter på følgende internetadresse: www.2helpU.com.



ADVARSEL: Dette tilbehør skal anvendes sammen med et støvopsamlingsystem. Bær ALTID certificeret sikkerhedsansigts- eller støvmaske.

BEMÆRK: Kontrollér at slangetilslutningen er sikker.

BEMÆRK: Mængden af støv, der opfanges af støvopsamleren, afhænger af dens filtersystem. Se betjeningsvejledningen for støvopsamleren for flere informationer.

Alle DEWALT støvopdamlingsafskærmninger er designet til at arbejde sammen med DEWALT Airlock DWV9000 konnektor.

1. Fastgør DWV9000 konnektor **23** til den støvopsamlingslange **24**.
2. Lås DWV9000 konnektor **23** op og skub den på støvåbningen **1**.
3. Lås DWV9000 konnektor **23** for at sikre den.

Traditionelle støvopsamlingslanger

Fastgør den anbefalede støvopsamlingslange til støvåbningen **1**.

Af- og påmontering af hjul (Fig. I)

Denne skærefafsikring kommer med fire aftagelige hjul 6 på metalbasen 3, som kan tages af, hvis der ikke er brug for dem.

1. Fjern klemmerne 27, der holder hjulene fast til basen.
2. Fjern hjulene.
3. Fjern drejetappen 28.

For at sætte hjulene fast til basen skal du genindsætte drejetappen, skubbe hjulene hen på deres aksler og sætte klemmerne fast. Sørg for, at alle fire hjul sidder godt fast, inden du bruger skærefafsikringen.

BETJENING

Brugsvejledning



ADVARSEL: Overhold altid sikkerhedsvejledningen og de gældende regler.



ADVARSEL: For at reducere risikoen for personskade skal du slukke for værktøjet og afbryde det fra strømkilden, inden der foretages justeringer, eller der fjernes/monteres tilbehør eller ekstraudstyr. Sørg for, at udløserkontakten er i OFF-position. Utilslået start kan medføre kvæstelser.

Anvendelse til indstik og skæring (Fig. A, J)

1. Indstil den ønskede skæredybde, se *Justering af snitybde* under **Montering og justeringer**.
2. Lad værktøjet nå fuld hastighed, for det rører arbejdsoverfladen.
3. Anbring dig selv, så den åbne underside på skærmen og hjulet vender væk fra dig.
4. Placer skæredybdeskoen 3 på afskærmningen på arbejdsoverfladen og start skæringen ved at stikke ned i arbejdsoverfladen. Den øvre afskærmning 9 låses ind i den nedre afskærmning 10 efter det indledende nedstik.
BEMÆRK: Hold skæredybdeskoen af afskærmningen imod arbejdsoverfladen for at sikre korrekt støvopsamling.
5. Med afskærmningen vendt som vist i Figur J, træk sliberen langs med arbejdsoverfladen.
BEMÆRK: Sliberen bør KUN bruges i den angivne retning.
6. Når du er færdig med snittet, skal du fjerne værktøjet fra arbejdsoverfladen, inden du slukker for værktøjet. Lad værktøjet holde helt op med at dreje, før du lægger det fra dig.
7. Tryk på afskærmningsknappen på siden 8 for at frigøre den øvre afskærmning og starte et nyt nedstik og snit.

VEDLIGEHOLDELSE

Dit DEWALT-elværktøj er beregnet til langvarig brug med minimal vedligeholdelse. Værktøjets fortsatte tilfredsstillende drift afhænger af korrekt vedligeholdelse og rengøring af værktøjet.



ADVARSEL: For at reducere risikoen for personskade skal du slukke for værktøjet og afbryde det fra strømkilden, inden der foretages justeringer, eller der fjernes/monteres tilbehør eller ekstraudstyr. Sørg

for, at udløserkontakten er i OFF-position. Utilslået start kan medføre kvæstelser.



Smøring

Dette elektriske værktøj skal ikke smøres yderligere.



Rengøring



ADVARSEL: Blæs støv og snavs ud af hovedhuset med tør luft, lige så snart der samler sig snavs i og omkring luftaftrækket. Bær godkendte beskyttelsesbriller og godkendt støvmaske ved udførelse af denne procedure.



ADVARSEL: Brug aldrig opløsningsmidler eller andre kraftige kemikalier til at rengøre værktøjets ikke-metalliske dele. Disse kemikalier kan svække de materialer, der anvendes i disse dele. Brug en klud, der kun er fugtet med vand og mild sæbe. Lad aldrig væske trænge ind i værktøjet, og nedsænk aldrig nogen del af værktøjet i væske.

Valgfrit tilbehør



ADVARSEL: Da andet tilbehør end det, som stilles til rådighed af DEWALT, ikke er afprøvet med dette produkt, kan det være farligt at bruge sådant tilbehør med dette værktøj. For at mindske risikoen for personskade, må dette produkt kun anvendes med tilbehør, som anbefales af DEWALT.



ADVARSEL: Den nominelle hastighed for tilbehøret skal mindst være den hastighed, der anbefales på advarselsmærkaten på værktøjet. Hjul og andet tilbehør, der kører over den nominelle hastighed, kan flyve fra hinanden og medføre personskader. Mærkedata for tilbehøret skal altid være over værktøjshastighed, som vist på værktøjets navneplade. Vælg en passende klinge til saveopgaven.

Kontakt forhandleren for yderligere oplysninger om korrekt tilbehør.

Miljøbeskyttelse



Separate Sammlung. Produkte und Batterien, die mit diesem Symbol gekennzeichnet sind, dürfen nicht im normalen Hausmüll entsorgt werden.



Produkte und Batterien enthalten Materialien, die zurückgewonnen oder recycelt werden können, um den Bedarf an Rohstoffen zu reduzieren. Bitte recyceln Sie elektrische Produkte und Batterien gemäß den lokalen Bestimmungen. Weitere Informationen erhalten Sie unter www.2helpU.com.

125 MM SCHNITTSCHUTZABDECKUNG

DWE46225

230 MM SCHNITTSCHUTZABDECKUNG

DWE46229

Herzlichen Glückwunsch!

Sie haben sich für ein Gerät von DEWALT entschieden. Langjährige Erfahrung, sorgfältige Produktentwicklung und Innovation machen DEWALT zu einem zuverlässigen Partner für professionelle Anwender von Elektrowerkzeugen.

Technische Daten

	DWE46225	DWE46229
Typ	1	1
Diese Schnittschutzabdeckungen sind nur zur Verwendung mit DEWALT Schleifgeräten mit folgenden technischen Daten vorgesehen:		
Durchmesser der Schutzhalterung	mm 44,4	60
Max. Diamantscheibendurchmesser	mm 125	230
Stärke des Scheibenkörpers	mm 1,2	1,8

Definitionen: Sicherheitsrichtlinien

Im Folgenden wird die Relevanz der einzelnen Warnhinweise erklärt. Bitte lesen Sie das Handbuch und achten Sie auf diese Symbole.



GEFAHR: Weist auf eine unmittelbar drohende gefährliche Situation hin, die, sofern nicht vermieden, zu tödlichen oder schweren Verletzungen führt.



WARNUNG: Weist auf eine möglicherweise gefährliche Situation hin, die, sofern nicht vermieden, zu tödlichen oder schweren Verletzungen führen kann.



VORSICHT: Weist auf eine möglicherweise gefährliche Situation hin, die, sofern nicht vermieden, u. U. zu leichten oder mittelschweren Verletzungen führen kann.

HINWEIS: Weist auf ein Verhalten hin, das nichts mit Verletzungen zu tun hat, aber, wenn es nicht vermieden wird, zu Sachschäden führen kann.



Weist auf ein Stromschlagrisiko hin.



Weist auf eine Brandgefahr hin.

ALLGEMEINE SICHERHEITSWARNHINWEISE FÜR ELEKTROWERKZEUGE



WARNUNG: Beachten Sie alle Sicherheitshinweise, Anweisungen, Darstellungen und Daten, die Sie mit dieser Schnittschutzabdeckung erhalten. Wenn Sie die folgenden Anweisungen nicht beachten, kann es zu elektrischem Schlag, Feuer und/oder schweren Verletzungen kommen.



WARNUNG: Beachten Sie alle Sicherheitshinweise und Anweisungen zum Elektrowerkzeug und der

Staubabsaugvorrichtung, die mit der Schutzabdeckung verbunden werden. Das Nichtbeachten der in diesen Handbüchern aufgeführten Warnhinweise und Anweisungen kann zu elektrischem Schlag, Brand und/oder schweren Verletzungen führen.

BEWAHREN SIE ALLE WARNHINWEISE UND ANWEISUNGEN ZUM SPÄTEREN NACHSCHLAGEN AUF

Der Begriff „Elektrowerkzeug“ in den Warnhinweisen bezieht sich auf Ihr netzbetriebenes Elektrowerkzeug (mit Kabel) oder auf Ihr akkubetriebenes (kabelloses) Elektrowerkzeug.

TRENNSCHLEIFMASCHINE SICHERHEITSWARNUNGEN

- Die mit dem Werkzeug gelieferte Schutzvorrichtung muss sorgfältig am Gerät angebracht und für optimalen Schutz ausgerichtet werden, sodass möglichst viel Scheibenfläche von der Schutzvorrichtung abgeschirmt wird. Halten Sie sich und umstehende Personen von der Trennscheibe fern.** Die Schutzhaube soll die Bedienperson vor Bruchstücken und zufälligem Kontakt mit dem Schleifkörper schützen.
- Nutzen Sie für Ihr Elektrowerkzeug ausschließlich Diamantscheiben.** Nur weil Sie das Zubehör an Ihrem Elektrowerkzeug befestigen können, garantiert das keine sichere Verwendung.
- Die zulässige Drehzahl des Einsatzwerkzeugs muss mindestens so hoch sein wie die auf dem Elektrowerkzeug angegebene Höchstdrehzahl.** Zubehör, das sich schneller als zulässig dreht, kann zerbrechen und umherfliegen.
- Die Scheiben dürfen nur gemäß ihrer Verwendungsbestimmungen eingesetzt werden. Zum Beispiel: Schleifen Sie nie mit der Seitenfläche einer Trennscheibe. Trennscheiben sind zum Materialabtrag mit der Kante der Scheibe bestimmt.** Seitliche Kräfteinwirkung auf diese Schleifkörper kann sie zerbrechen.
- Verwenden Sie stets unbeschädigte Scheibenflansche mit dem richtigen Durchmesser für die gewählte Scheibe.** Geeignete Flansche stützen die Schleifscheibe und verringern so die Gefahr eines Schleifscheibenbruchs.
- Der Außendurchmesser und die Dicke des Einsatzwerkzeugs müssen den Maßangaben Ihres Elektrowerkzeugs entsprechen.** Falsch bemessene

- Einsatzwerkzeuge können nicht ausreichend abgeschirmt oder kontrolliert werden.
- g) **Die Aufnahmegröße der Scheiben und Flansche muss exakt auf die Spindel des Elektrowerkzeugs passen.** Scheiben und Flansche, die nicht genau auf die Aufnahmevorrichtung des Elektrowerkzeugs passen, drehen sich ungleichmäßig, vibrieren sehr stark und können zum Verlust der Kontrolle führen.
- h) **Verwenden Sie keine beschädigten Scheiben. Überprüfen Sie diese vor jedem Gebrauch, ob sie angeschlagen, gerissen oder anderweitig beschädigt sind. Wenn das Elektrowerkzeug oder die Scheibe herunterfällt, überprüfen Sie, ob es beschädigt ist, oder verwenden Sie eine unbeschädigte Scheibe. Wenn Sie die Trennscheibe kontrolliert und eingesetzt haben, halten Sie und in der Nähe befindliche Personen sich außerhalb der Ebene der rotierenden Trennscheibe und lassen Sie das Gerät eine Minute lang mit Höchstzahl laufen.** Beschädigte Trennscheiben brechen meist in dieser Testzeit.
- i) **Verwenden Sie eine geeignete Schutzausrüstung. Verwenden Sie je nach Anwendung Vollgesichtsschutz, Augenschutz oder Schutzbrille. Soweit angemessen, tragen Sie Staubmaske, Gehörschutz, Schutzhandschuhe oder Spezialschürze, die kleine Schleif- und Materialpartikel von Ihnen fernhält.** Die Augen sollen vor herumfliegenden Fremdkörpern geschützt werden, die bei verschiedenen Anwendungen entstehen. Staub- oder Atemschutzmaske müssen den bei der Anwendung entstehenden Staub filtern. Wenn Sie lange lautem Lärm ausgesetzt sind, können Sie einen Hörverlust erleiden.
- j) **Halten Sie andere Personen vom Arbeitsbereich fern. Jeder, der den Arbeitsbereich betritt, muss persönliche Schutzausrüstung tragen.** Bruchstücke des Werkstücks oder gebrochener Trennscheiben können wegfiegen und Verletzungen auch außerhalb des direkten Arbeitsbereichs verursachen.
- k) **Halten Sie das Elektrowerkzeug nur an den isolierten Griffflächen, wenn Arbeiten durchgeführt werden, bei denen das Schneidgerät versteckte Leitungen berühren könnte.** Das Durchtrennen stromführender Leitungen kann auch offenliegende Metallteile am Gerät unter Strom setzen und zu einem Stromschlag führen.
- l) **Achten Sie darauf, dass das Kabel nicht von sich drehendem Zubehör erfasst werden kann.** Wenn Sie die Kontrolle über das Gerät verlieren, kann das Netzkabel durchtrennt oder erfasst werden und Ihre Hand oder Ihr Arm in die sich drehende Trennscheibe geraten.
- m) **Warten Sie stets, bis das Zubehör vollständig zum Stillstand gekommen ist, bevor Sie das Gerät ablegen.** Die sich drehende Scheibe kann in Kontakt mit der Ablagefläche geraten, wodurch Sie die Kontrolle über das Elektrowerkzeug verlieren können.
- n) **Tragen Sie niemals ein laufendes Gerät seitlich am Körper.** Ihre Kleidung kann durch zufälligen Kontakt mit dem sich drehenden Einsatzwerkzeug erfasst werden, und das Einsatzwerkzeug sich in Ihren Körper bohren.
- o) **Reinigen Sie regelmäßig die Lüftungsschlitze Ihres Elektrowerkzeugs.** Das Motorgebläse zieht Staub in das Gehäuse, und eine starke Ansammlung von Metallstaub kann elektrische Gefahren verursachen.
- p) **Betreiben Sie das Gerät nicht in der Umgebung von brennbaren Materialien.** Funken können diese Materialien entzünden.
- q) **Verwenden Sie kein Zubehör, für das flüssiges Kühlmittel erforderlich ist.** Die Verwendung von Wasser oder anderen flüssigen Kühlmitteln kann zu einem elektrischen Schlag führen.

WEITERE SICHERHEITSVORSCHRIFTEN FÜR ALLE ANWENDUNGEN

Ursachen und Vermeidung des Rückschlageffekts durch den Anwender

Rückschlag ist die plötzliche Reaktion infolge eines hakenden oder blockierten drehenden Einsatzwerkzeugs, wie Schleifscheibe, Schleifteller, Drahtbürste usw. Verhaken oder Blockieren führt zu einem abrupten Stopp des rotierenden Einsatzwerkzeugs. Dadurch wird ein unkontrolliertes Elektrowerkzeug gegen die Drehrichtung des Einsatzwerkzeugs an der Blockierstelle beschleunigt.

Wenn z. B. eine Schleifscheibe im Werkstück hakt oder blockiert, kann sich die Kante der Schleifscheibe, die in das Werkstück eintaucht, verfangen und dadurch die Schleifscheibe ausbrechen oder einen Rückschlag verursachen. Die Schleifscheibe bewegt sich dann auf die Bedienperson zu oder von ihr weg, je nach Drehrichtung der Scheibe an der Blockierstelle. Hierbei können Schleifscheiben auch brechen.

Ein Rückschlag ist die Folge eines falschen oder fehlerhaften Gebrauchs des Elektrowerkzeugs. Er kann durch geeignete Vorsichtsmaßnahmen, wie nachfolgend beschrieben, verhindert werden.

- a) **Halten Sie das Elektrowerkzeug gut fest und bringen Sie Ihren Körper und Ihre Arme in eine Position, in der Sie die Rückschlagkräfte abfangen können. Verwenden Sie immer den Zusatzgriff, falls vorhanden, um die größtmögliche Kontrolle über Rückschlagkräfte oder Reaktionsmomente beim Hochlauf zu haben.** Die Bedienperson kann durch geeignete Vorsichtsmaßnahmen die Rückschlag- und Reaktionskräfte beherrschen.
- b) **Bringen Sie Ihre Hand nie in die Nähe sich drehender Einsatzwerkzeuge.** Das Einsatzwerkzeug kann sich beim Rückschlag über Ihre Hand bewegen.
- c) **Meiden Sie den Bereich vor der rotierenden Scheibe.** Der Rückschlag treibt das Elektrowerkzeug in die Richtung entgegengesetzt zur Bewegung der Schleifscheibe an der Blockierstelle.

- d) **Arbeiten Sie besonders vorsichtig im Bereich von Ecken, scharfen Kanten usw. Verhindern Sie, dass Einsatzwerkzeuge vom Werkstück zurückprallen und verklemmen. Das rotierende Einsatzwerkzeug neigt bei Ecken, scharfen Kanten oder wenn es abprallt, dazu, sich zu verklemmen.** Dies verursacht einen Kontrollverlust oder Rückschlag.
- e) **Verwenden Sie keine Sägekette, Holzsägeblätter, segmentierte Diamantscheiben mit einem peripheren Spaltmaß größer als 10 mm oder gezähnte Sägeblätter.** Solche Einsatzwerkzeuge verursachen häufig einen Rückschlag oder den Verlust der Kontrolle über das Elektrowerkzeug.
- f) **„Rammen“ Sie eine Scheibe nicht in das Werkstück und üben Sie keinen übermäßigen Druck aus. Führen Sie keine übermäßig tiefen Schnitte aus.** Eine Überlastung der Trennscheibe erhöht deren Beanspruchung und die Anfälligkeit zum Verkanten oder Blockieren und damit die Möglichkeit eines Rückschlags oder Schleifkörperbruchs.
- g) **Wenn die Scheibe verkantet oder Sie die Arbeit unterbrechen möchten, schalten Sie das Gerät aus, und halten Sie es bewegungslos, bis die Scheibe vollständig zum Stillstand kommt. Versuchen Sie nie, die noch laufende Trennscheibe aus dem Schnitt zu ziehen; sonst kann ein Rückschlag erfolgen.** Ermitteln und beheben Sie die Ursache für das Verklemmen.
- h) **Starten Sie den Arbeitsvorgang nicht im Werkstück. Lassen Sie die Trennscheibe erst ihre volle Drehzahl erreichen, bevor Sie den Schnitt vorsichtig fortsetzen.** Anderenfalls kann die Scheibe verhaken, aus dem Werkstück springen oder einen Rückschlag verursachen.
- i) **Stützen Sie Platten oder große Werkstücke ab, um das Risiko eines Rückschlags durch eine eingeklemmte Trennscheibe zu vermindern.** Große Werkstücke können sich unter ihrem eigenen Gewicht durchbiegen. Das Werkstück muss auf beiden Seiten der Scheibe abgestützt werden, und zwar sowohl in der Nähe des Trennschnitts als auch an der Kante.
- j) **Gehen Sie besonders vorsichtig vor, wenn ein „Einstechschnitt“ in vorhandene Wände oder andere blinde Bereiche durchgeführt wird.** Die eintauchende Trennscheibe kann beim Schneiden in Gas- oder Wasserleitungen, elektrische Leitungen oder andere Objekte einen Rückschlag verursachen.
- Werkstück ist instabil, wenn es mit der Hand oder dem Körper abgestützt wird, was zum Verlust der Kontrolle führen kann.
- **Benutzen Sie immer den Zusatzhandgriff. Ziehen Sie den Griff richtig fest.** Der Zusatzhandgriff sollte immer benutzt werden, um das Werkzeug immer unter Kontrolle zu haben.
 - **Vermeiden Sie, dass die Diamantscheibe wackelt oder unsanft behandelt wird.** Wenn dies geschieht, halten Sie das Werkzeug an und überprüfen Sie die Scheibe auf Risse oder Sprünge.
 - **Versuchen Sie nicht, gebogene Schnitte durchzuführen.** Eine Überlastung der Diamanttrennscheibe erhöht deren Beanspruchung und die Anfälligkeit zum Verkanten oder Blockieren und damit die Möglichkeit eines Rückschlags oder Schleifkörperbruchs, was zu schweren Verletzungen führen kann.
 - Die Scheibe muss immer sorgfältig behandelt und aufbewahrt werden.
 - **Niemals in Bereiche schneiden, die elektrische Leitungen oder Rohrleitungen enthalten können.** Dies könnte zu schweren Verletzungen führen.
 - **Schneiden Sie NIEMALS Metall mit einer Diamantscheibe.**
 - **Verwenden Sie KEINE Schleifscheiben.**
 - **Verwenden Sie das Gerät IMMER mit einer Staubabsaugung.**
 - **Betreiben Sie dieses Werkzeug nicht über lange Zeiträume.** Durch das Werkzeug verursachte Vibrationen können für Ihre Finger, Hände und Arme schädlich sein. Tragen Sie Handschuhe als zusätzlichen Dämpfer, legen Sie häufig Pausen ein und begrenzen Sie die tägliche Nutzungsdauer.
 - **Luftöffnungen decken häufig bewegliche Teile ab und sollten freigehalten werden.** Lose sitzende Kleidung, Schmuck oder lange Haare können sich in den beweglichen Teilen verfangen.
 - Zubehör mit Gewindemontage muss mit dem Gewinde der Schleiferspindel übereinstimmen. Bei Zubehör mit Flanschbefestigung muss das Aufnahmeloch des Zubehörs mit dem Flanschdurchmesser übereinstimmen. Zubehör, das nicht genau auf die Schleifspindel des Elektrowerkzeugs passt, dreht sich ungleichmäßig, vibriert sehr stark und kann zum Verlust der Kontrolle führen.
 - Die Schleiffläche der mittleren heruntergedrückten Räder muss unter der Fläche der Schutzlippe montiert werden. Ein falsch montiertes Rad, das durch die Fläche der Schutzlippe hervorsteht, wird nicht angemessen geschützt.

Zusätzliche Sicherheitshinweise

- Die Verwendung von Zubehörteilen, die nicht in diesem Handbuch beschrieben sind, wird nicht empfohlen und kann gefährlich sein. Der Einsatz von Leistungsverstärkern, durch die das Werkzeug bei höheren Drehzahlen als der Nenn Drehzahl betrieben wird, stellt einen Missbrauch dar.
- **Sichern Sie das Werkstück zum Beispiel mit Einspannvorrichtungen auf einer stabilen Plattform.** Das



WARNUNG: Wenn das Werkzeug nicht gebraucht wird, muss es seitlich auf eine stabile Fläche gelegt werden, wo es kein Stolperisiko darstellt und nicht herunterfallen kann. Dies könnte zu schweren Verletzungen führen.



WARNUNG: Wir empfehlen die Verwendung einer Fehlerstromschutzeinrichtung mit einem Nennfehlerstrom von maximal 30mA.

Restrisiken

Trotz Beachtung der geltenden Sicherheitsvorschriften und des Einsatzes von Schutzvorrichtungen können bestimmte Risiken nicht vermieden werden. Diese sind:

- *Beeinträchtigung des Gehörs.*
- *Verletzungsgefahr durch umherfliegende Teilchen.*
- *Verbrennungsgefahr durch während des Betriebes heiß werdende Zubehörteile.*
- *Verletzungsgefahr durch andauernden Gebrauch.*

Packungsinhalt

Die Packung enthält:

- 1 Schnittschutzabdeckung
- 1 Kurzer Arretierungsflansch (nur DWE46225)
- 1 Kurzer Aufnahmeﬂansch (nur DWE46225)
- 1 Langer Arretierungsflansch
- 1 Langer Aufnahmeﬂansch
- 1 Anschlagsschraube (nur DWE46225)
- 1 Schraube (nur DWE46225)
- 1 Betriebsanleitung
- *Prüfen Sie das Gerät, die Teile oder Zubehörteile auf Beschädigungen, die beim Transport entstanden sein könnten.*
- *Nehmen Sie sich Zeit, die Betriebsanleitung vor Inbetriebnahme sorgfältig zu lesen.*

Bildzeichen am Werkzeug

Die folgenden Bildzeichen sind am Gerät sichtbar angebracht:



Vor der Verwendung die Betriebsanleitung lesen.



Tragen Sie Gehörschutz.



Tragen Sie Augenschutz.

Lage des Datumscodes (Abb. [Fig.] A)

Der Datumscodes **15**, der auch das Herstelljahr enthält, ist in das Gehäuse geprägt.

Beispiel:

2019 XX XX

Herstelljahr

Beschreibung (Abb. A)

! **WARNUNG:** Nehmen Sie niemals Änderungen am Elektrowerkzeug oder seinen Teilen vor. Dies könnte zu Schäden oder Verletzungen führen.

- | | |
|------------------------------------|--|
| 1 Schwenkbarer Spanabsauganschluss | 7 Frontabdeckungstaste |
| 2 Bundschraube | 8 Seitenabdeckungstaste |
| 3 Metallbasis | 9 Obere Abdeckung |
| 4 Schnitttiefeinstellung | 10 Untere Abdeckung |
| 5 Schnitttiefeinstellknopf | 11 Kurzer Arretierungsflansch (nur DWE46225) |
| 6 Abnehmbare Räder | |

12 Kurzer Aufnahmeﬂansch (nur DWE46225)

13 Langer Arretierungsflansch

14 Langer Aufnahmeﬂansch

Bestimmungsgemäße Verwendung

Ihre Schnittschutzabdeckung wurde für den professionellen Einsatz beim Schneiden von Mauerwerksmaterialien konstruiert. Sie ist nicht zur Anwendung mit Metall oder Holz vorgesehen. Sie darf nur zum Trockenschneiden verwendet werden. Bei Verwendung der entsprechenden Schleifer, Diamanttrennscheiben und Staubabsaugsysteme kann die Abdeckung verwendet werden, um den größten Teil an statischem und in der Luft enthaltenem Staub zu entfernen, der sonst ohne Verwendung der Schnittschutzabdeckung den Arbeitsbereich kontaminieren und ein erhöhtes Gesundheitsrisiko für den Bediener und andere Anwesende darstellen könnte.

NICHT VERWENDEN in nasser Umgebung oder in der Nähe von entflammaren Flüssigkeiten oder Gasen.

Die Schnittschutzabdeckung ist ein Werkzeug für den professionellen Gebrauch.

LASSEN SIE NICHT ZU, dass Kinder in Kontakt mit dem Gerät kommen. Wenn unerfahrene Personen dieses Gerät verwenden, sind diese zu beaufsichtigen.

- Dieses Gerät darf nicht von Personen (einschließlich Kindern) mit eingeschränkten physischen, sensorischen oder mentalen Fähigkeiten oder ohne ausreichende Erfahrung oder Kenntnisse verwendet werden, außer wenn diese Personen von einer Person, die für ihre Sicherheit verantwortlich ist, bei der Verwendung des Geräts beaufsichtigt werden. Lassen Sie nicht zu, dass Kinder mit diesem Produkt allein gelassen werden.

ZUSAMMENBAU UND EINSTELLUNGEN



WARNUNG: Um die Gefahr schwerer Verletzungen zu mindern, schalten Sie das Gerät aus und trennen Sie es vom Netz, bevor Sie Einstellungen vornehmen oder Anbaugeräte oder Zubehör anbringen oder entfernen. Überprüfen Sie, dass der Auslöseschalter in der AUS-Stellung ist. Ein unbeabsichtigtes Starten kann zu Verletzungen führen.

Ein- und Ausbauen der Schnittschutzabdeckung

Einbauen der Schnittschutzabdeckung DWE46225 125 mm (Abb. A, B–D, F)



WARNUNG: Die Schutzvorrichtung für Schleifanwendungen kann nicht wieder angebracht werden, nachdem die Schutzabdeckung eingebaut wurde.

Befolgen Sie die Anweisungen zum Ein- und Ausbauen der Schutzvorrichtung in der Bedienungsanleitung des Werkzeugs, um den Schutz vom Schleifergerät abzumontieren.

- Entfernen Sie zum Einbauen der Schnittschutzabdeckung DWE46225 an einem schlüssellosen Getriebegehäuse den Schutzriegelungshebel **16**, die Schraube des Schutzriegelungshebels **17** und die Schraube **18** wie in Abbildung B gezeigt.

2. Setzen Sie die mitgelieferten Schrauben ein: Anschlagsschraube **19** und Schraube **20** wie in Abbildung C gezeigt. Montieren Sie dann die Schnitenschutzabdeckung.
3. Drücken Sie gleichzeitig die vordere Abdeckungstaste **7** und die seitliche Abdeckungstaste **8**, um die Schnitenschutzabdeckung vollständig zu öffnen (Abb. F).
4. Lösen Sie die Bundschraube **2** an der Schnitenschutzabdeckung und richten Sie die Zapfen **21** auf der Abdeckung an den Schlitten **22** auf dem Getriebegehäuse des Schleifers aus.
5. Drehen Sie die Schutzabdeckung in die gewünschte Arbeitsposition. Die Abdeckung sollte zwischen der Spindel und dem Bediener positioniert werden, damit eine optimale Wirksamkeit gewährt wird.
6. Ziehen Sie die Bundschraube **2** an, um die Schnitenschutzabdeckung fest am Getriebegehäuse zu sichern. Betreiben Sie das Gerät nicht, wenn die Schnitenschutzabdeckung nur locker sitzt.
7. Zum Abmontieren der Schnitenschutzabdeckung lösen Sie die Bundschraube, drehen Sie die Schnitenschutzabdeckung, um die Zapfen und Schlitze zueinander auszurichten, und ziehen Sie die Schnitenschutzabdeckung ab.

HINWEIS: Die Schnitenschutzabdeckung wird im Werk auf den Durchmesser der Getriebegehäuseöse voreingestellt. Wenn sich die Schnitenschutzabdeckung nach einiger Zeit löst, ziehen Sie die Bundschraube **2** fest.

***HINWEIS:** Wenn die Schnitenschutzabdeckung nicht mit der Bundschraube befestigt werden kann, darf als Alternative kein Werkzeug verwendet werden. Bringen Sie das Werkzeug und die Schnitenschutzabdeckung zu einer Kundendienststelle, um die Schnitenschutzabdeckung zu reparieren oder auszutauschen.*

Einbauen der Schnitenschutzabdeckung DWE46229 230 mm (Abb. A, D, F)

Befolgen Sie die Anweisungen zum Ein- und Ausbauen der Schutzvorrichtung in der Bedienungsanleitung des Werkzeugs, um den Schutz vom Schleifgerät abzumontieren.

1. Drücken Sie gleichzeitig die vordere Abdeckungstaste **7** und die seitliche Abdeckungstaste **8**, um die Schnitenschutzabdeckung vollständig zu öffnen (Abb. F).
2. Lösen Sie die Bundschraube **2** an der Schnitenschutzabdeckung und richten Sie die Zapfen **21** auf der Abdeckung an den Schlitten **22** auf dem Getriebegehäuse des Schleifers aus.
3. Drehen Sie die Schutzabdeckung in die gewünschte Arbeitsposition. Die Abdeckung sollte zwischen der Spindel und dem Bediener positioniert werden, damit eine optimale Wirksamkeit gewährt wird.
4. Ziehen Sie die Bundschraube **2** an, um die Schnitenschutzabdeckung fest am Getriebegehäuse zu sichern. Betreiben Sie das Gerät nicht, wenn die Schnitenschutzabdeckung nur locker sitzt.
5. Zum Abmontieren der Schnitenschutzabdeckung lösen Sie die Bundschraube, drehen Sie die Schnitenschutzabdeckung,

um die Zapfen und Schlitze zueinander auszurichten, und ziehen Sie die Schnitenschutzabdeckung ab.

HINWEIS: Die Schnitenschutzabdeckung wird im Werk auf den Durchmesser der Getriebegehäuseöse voreingestellt. Wenn sich die Schnitenschutzabdeckung nach einiger Zeit löst, ziehen Sie die Bundschraube **2** fest.

***HINWEIS:** Wenn die Schnitenschutzabdeckung nicht mit der Bundschraube befestigt werden kann, darf als Alternative kein Werkzeug verwendet werden. Bringen Sie das Werkzeug und die Schnitenschutzabdeckung zu einer Kundendienststelle, um die Schnitenschutzabdeckung zu reparieren oder auszutauschen.*

Anbringen und Entfernen einer Schutzabdeckung mit Schlüssel (Abb. E)

Nur für 230-mm-Schleifgeräte

 **WARNUNG:** Um die Gefahr schwerer Verletzungen zu mindern, schalten Sie das Gerät aus und trennen Sie es vom Netz, bevor Sie Einstellungen vornehmen oder Anbaugeräte oder Zubehör anbringen oder entfernen. Bevor Sie das Gerät wieder anschließen, drücken Sie den Auslöseschalter und lassen ihn wieder los, um sicherzustellen, dass das Gerät ausgeschaltet ist.

 **VORSICHT:** An diesem Schleifgerät müssen Schutzabdeckungen verwendet werden.

 **VORSICHT:** Die verriegelte Schutzvorrichtung kann nur an Schleifgeräten montiert werden, bei denen die 230 mm-Schutzabdeckung DWE46229 eingebaut wurde.

Beim Einsatz der Schleifmaschine zum Schneiden von Metall oder Mauerwerk MUSS eine Schutzvorrichtung vom Typ 1 benutzt werden. Schutzvorrichtungen vom Typ 1 gibt es gegen zusätzliche Kosten bei DeWALT- Händlern.

1. Legen Sie den Winkelschleifer auf einen Tisch mit der Spindel **26** nach oben.
2. Richten Sie die Führungsnase **30** an den Kerben **22** aus.
3. Drücken Sie die Schutzabdeckung **29** nach unten und drehen Sie sie in die gewünschte Stellung.
4. Drehen Sie die Schraube **31** richtig fest.
5. Um die Schutzabdeckung zu entfernen, lösen Sie die Schraube.

***HINWEIS:** Verwenden Sie das Gerät nicht, wenn die Schutzabdeckung nicht mit der Einstellschraube fest angezogen werden kann. Um die Verletzungsgefahr zu vermeiden, bringen Sie das Gerät und die Schutzabdeckung zu einer Kundendienststelle zur Reparatur oder zum Ersatz der Schutzabdeckung.*

Anbringen und Verwenden von Diamantschleifscheiben (Abb. A, F, G)

 **WARNUNG:** Zusammen mit der Schnitenschutzabdeckung dürfen nur Diamantschleifscheiben mit einem negativen Spanwinkel verwendet werden. Schneiden Sie kein Metall. Verwenden Sie keine gebundenen Schleifscheiben.

1. Wenn die Schnittschutzabdeckung am Gerät angebracht wurde, drücken Sie gleichzeitig die vordere Abdeckungstaste **7** und die seitliche Abdeckungstaste **8**, um die Schnittschutzabdeckung vollständig zu öffnen.
2. Bringen Sie den Aufnahmeflansch, **12** oder **14**, an der Spindel **26** an.
WICHTIG: Mit dem Modell DWE46225 werden zwei Flanschsätze geliefert. Hinweise zur richtigen Verwendung siehe **Kompatibilitätstabelle Flansche/Schleifgeräte** am Ende dieses Abschnitts.
3. Setzen Sie das Rad **25** auf den Arretierungsflansch **11** oder **13** und setzen Sie beide auf die Spindel gegen den Aufnahmeflansch; zentrieren Sie dabei die Scheibe auf der erhöhten Mitte des Aufnahmeflansches.
4. Ziehen Sie den Arretierungsflansch, wobei der Spindelarretierungsknopf gedrückt wird:
 - Ziehen Sie den Standard-Arretierungsflansch mit einem Schraubenschlüssel fest.
5. Nach dem Einbauen einer Diamantschleifscheibe muss die Schnittschutzabdeckung durch gleichzeitiges Drücken auf die vordere Abdeckungstaste **7** und die seitliche Abdeckungstaste **8** geschlossen werden.
6. Um die Scheibe zu entfernen, drücken Sie den Spindelarretierungsknopf und lösen Sie den Arretierungsflansch.

Kompatibilitätstabelle Flansche/Schleifgeräte

Flanschsatz	Schleifgerät
Kurzer (silberner) Flanschsatz: Arretierungsflansch 11 Aufnahmeflansch 12	DCG405, DCG406
Langer (schwarzer) Flanschsatz: Arretierungsflansch 13 Aufnahmeflansch 14	DWE4016, DWE4203, DWE4206, DWE4207, DWE4216, DWE4217, DWE4227, DWE4233, DWE4235, DWE4237, DWE4238, DWE4246, DWE4257, DWE4263, DWE4277, DWE46105, DWE4357, DWE4347, DWE4369, DWE4377, DCG412, DCG414, D28498, DWE490, DWE492, DWE494, DWE496, DWE4001, DWE4056, DWE4057, DWE4156, DWE4157, DWE4151, DWE4557, DWE4559, DWE4579, DWE4597, DWE4599

Einstellen der Schnitttiefe (Abb. A)

1. Lockern Sie den Tiefeneinstellungsknopf **5**.
2. Schieben Sie den Schnitttiefeinsteller **4** in die gewünschte Position.

HINWEIS: Wenn die Schutzabdeckung geschlossen ist, drücken Sie die vordere Abdeckungstaste **7**, um die Abdeckung zu öffnen. Das erleichtert das Verschieben des Schnitttiefeinstellers.

3. Ziehen Sie den Tiefeneinstellungsknopf fest.

Staubabsaugung (Abb. A, H)



WARNUNG: Verwenden Sie dieses Vorsatzgerät nur mit von DEWALT empfohlenen Elektrogeräten.

Weitere Informationen über mit diesem Anbauteil kompatible DEWALT-Elektrowerkzeuge erhalten Sie bei den auf der hinteren Umschlagseite aufgeführten autorisierten Servicezentren; die vollständigen Kontaktdetails unserer Kundendienstniederlassungen finden Sie im Internet unter: www.2helpU.com.



WARNUNG: Dieses Anbauteil muss mit einem Staubabsaugsystem verwendet werden. Tragen Sie IMMER eine zertifizierte Sicherheits-Gesichts- oder -Staubmaske.

HINWEIS: Stellen Sie sicher, dass der Schlauch sicher verbunden ist.

HINWEIS: Die Menge des vom Staubabsaugsystems zurückgehaltenen Staubs hängt von dessen Filtersystem ab. Weitere Informationen hierzu finden Sie in der Bedienungsanleitung für Staubabsaugsystem.

Alle DEWALT-Staubabsaugabdeckungen sind zum Verbinder DEWALT Airlock DWW9000 kompatibel.

1. Schließen Sie den Verbinder DWW9000 **23** an Ihren Staubabsaugschlauch **24** an.
2. Entriegeln Sie den Verbinder DWW9000 **23** und schieben Sie ihn auf den Absauganschluss **1**.
3. Verriegeln Sie den Verbinder DWW9000 **23**.

Herkömmliche Staubabsaugschläuche

Empfohlenen Staubabsaugschlauch an Absauganschluss **1** anbringen.

Entfernen und Anbringen der Räder (Abb. I)

Diese Schnittschutzabdeckung wird mit vier abnehmbaren Rädern **6** an der Metallbasis **3** geliefert, die bei Bedarf abgenommen werden können.

1. Entfernen Sie dazu die Clips **27**, mit denen die Räder an der Basis befestigt sind.
2. Nehmen Sie die Räder ab.
3. Entfernen Sie den Drehzapfen **28**.

Um die Räder an der Basis anzubringen, setzen Sie den Drehzapfen wieder ein, schieben die Räder auf ihre Achsen und sichern die Clips. Vergewissern Sie sich, dass alle vier Räder sicher befestigt sind, bevor Sie die Schnittschutzabdeckung verwenden.

BETRIEB

Betriebsanweisungen



WARNUNG: Beachten Sie immer die Sicherheitsanweisungen und die geltenden Vorschriften.

 **WARNUNG:** Um die Gefahr schwerer Verletzungen zu mindern, schalten Sie das Gerät aus und trennen Sie es vom Netz, bevor Sie Einstellungen vornehmen oder Anbaugeräte oder Zubehör anbringen oder entfernen. Überprüfen Sie, dass der Auslöseschalter in der AUS-Stellung ist. Ein unbeabsichtigtes Starten kann zu Verletzungen führen.

Ausfugung und Schneiden (Abb. A, J)

1. Stellen Sie die gewünschte Schnitttiefe ein, siehe **Einstellen der Schnitttiefe** unter **Montage und Einstellung**.
2. Lassen Sie das Gerät auf volle Drehzahl beschleunigen, bevor es in Kontakt mit dem Werkstück gelangt.
3. Stellen Sie sich so auf, dass die offene Unterseite der Abdeckung und die Scheibe von Ihnen weg zeigen.
4. Setzen Sie den Schuh für die Schnitttiefe **3** der Abdeckung auf das Werkstück und beginnen Sie den Schnitt durch Eintauchen in die Oberfläche. Die obere Abdeckung **9** rastet nach dem ersten Eintauchen in die untere Abdeckung **10** ein.
HINWEIS: Halten Sie den Schuh für die Schnitttiefe der Abdeckung auf dem Werkstück, um eine angemessene Staubsammlung zu gewährleisten.
5. Halten Sie die Abdeckung wie in Abbildung J gezeigt und ziehen Sie den Schleifer über das Werkstück.
HINWEIS: Der Schleifer darf NUR in der angegebenen Richtung benutzt werden.
6. Wenn Sie mit der Arbeit fertig sind, nehmen Sie das Werkzeug von der Arbeitsfläche ab, bevor Sie es ausschalten. Lassen Sie das Gerät zum Stillstand kommen, bevor Sie es ablegen.
7. Drücken Sie die seitliche Abdeckungstaste **8**, um die obere Abdeckung zu lösen, und beginnen Sie mit einem neuen Eintauchen und Schneiden.

WARTUNG

Ihr DEWALT Elektrowerkzeug wurde für langfristigen Betrieb mit minimalem Wartungsaufwand konstruiert. Ein kontinuierlicher, zufriedenstellender Betrieb hängt von der geeigneten Pflege des Elektrowerkzeugs und seiner regelmäßiger Reinigung ab.

 **WARNUNG:** Um die Gefahr schwerer Verletzungen zu mindern, schalten Sie das Gerät aus und trennen Sie es vom Netz, bevor Sie Einstellungen vornehmen oder Anbaugeräte oder Zubehör anbringen oder entfernen. Überprüfen Sie, dass der Auslöseschalter in der AUS-Stellung ist. Ein unbeabsichtigtes Starten kann zu Verletzungen führen.





Schmierung

Ihr Elektrogerät benötigt keine zusätzliche Schmierung.





Reinigung

 **WARNUNG:** Blasen Sie mit Trockenluft immer dann Schmutz und Staub aus dem Hauptgehäuse, wenn sich Schmutz sichtbar in und um die Lüftungsschlitze ansammelt. Tragen Sie bei diesen Arbeiten zugelassenen Augenschutz und eine zugelassene Staubmaske.

 **WARNUNG:** Verwenden Sie niemals Lösungsmittel oder andere scharfe Chemikalien für die Reinigung der nicht-metallischen Teile des Gerätes. Diese Chemikalien können das in diesen Teilen verwendete Material aufweichen. Verwenden Sie ein nur mit Wasser und einer milden Seife befeuchtetes Tuch. Achten Sie darauf, dass niemals Flüssigkeiten in das Gerät eindringen. Tauchen Sie niemals irgendein Teil des Gerätes in eine Flüssigkeit.

Optionales Zubehör

 **WARNUNG:** Da Zubehör, das nicht von DEWALT angeboten wird, nicht mit diesem Produkt geprüft worden ist, kann die Verwendung von solchem Zubehör an diesem Gerät gefährlich sein. Um das Verletzungsrisiko zu mindern, sollte mit diesem Produkt nur von DEWALT empfohlenes Zubehör verwendet werden.

 **WARNUNG:** Es darf grundsätzlich nur Zubehör verwendet werden, das den auf dem Warnschild enthaltenen Drehzahlangaben entspricht. Scheiben und anderes Zubehör, das mit mehr als der Nennrehzahl läuft, kann bersten und Verletzungen verursachen. Zubehör-Nennwerte müssen immer höher sein als die Werkzeugdrehzahl auf dem Typenschild des Werkzeugs. Wählen Sie für jede Schneidanwendung die geeignete Scheibe aus.

Fragen Sie Ihren Händler nach weiteren Informationen zu geeignetem Zubehör.

Umweltschutz



Separate Sammlung. Produkte und Batterien, die mit diesem Symbol gekennzeichnet sind, dürfen nicht im normalen Hausmüll entsorgt werden. Produkte und Batterien enthalten Materialien, die zurückgewonnen oder recycelt werden können, um den Bedarf an Rohstoffen zu reduzieren. Bitte recyceln Sie elektrische Produkte und Batterien gemäß den lokalen Bestimmungen. Weitere Informationen erhalten Sie unter www.2helpU.com.

125 MM CUTTING SHROUD DWE46225

230 MM CUTTING SHROUD DWE46229

Congratulations!

You have chosen a DeWALT tool. Years of experience, thorough product development and innovation make DeWALT one of the most reliable partners for professional power tool users.

Technical Data

		DWE46225	DWE46229
Type		1	1
These cutting shrouds are for use only with DeWALT grinders with following technical specifications:			
guard holder diameter	mm	44.4	60
max. diamond wheel diameter	mm	125	230
wheel body thickness	mm	1.2	1.8

Definitions: Safety Guidelines

The definitions below describe the level of severity for each signal word. Please read the manual and pay attention to these symbols.



DANGER: Indicates an imminently hazardous situation which, if not avoided, **will** result in **death or serious injury**.



WARNING: Indicates a potentially hazardous situation which, if not avoided, **could** result in **death or serious injury**.



CAUTION: Indicates a potentially hazardous situation which, if not avoided, **may** result in **minor or moderate injury**.

NOTICE: Indicates a practice **not related to personal injury** which, if not avoided, **may** result in **property damage**.



Denotes risk of electric shock.



Denotes risk of fire.

GENERAL POWER TOOL SAFETY WARNINGS



WARNING: Read all safety warnings, instructions, illustrations and specifications provided with this cutting shroud. Failure to follow all instructions listed below may result in electric shock, fire and/or serious injury.



WARNING: Read all the safety warning and instructions of the power tool and dust extractor connected to the shroud. Failure to follow all warnings and instructions listed in these manuals may result in electrical shock, fire and/or serious injury.

SAVE ALL WARNINGS AND INSTRUCTIONS FOR FUTURE REFERENCE.

The term "power tool" in the warnings refers to your mains-operated (corded) power tool or battery-operated (cordless) power tool.

CUT-OFF MACHINE SAFETY WARNINGS

- The guard provided with the tool must be securely attached to the power tool and positioned for maximum safety, so the least amount of wheel is exposed towards the operator. Position yourself and bystanders away from the plane of the rotating wheel.** The guard helps to protect operator from broken wheel fragments and accidental contact with wheel.
- Use only diamond blades for your power tool.** Just because an accessory can be attached to your power tool, it does not assure safe operation.
- The rated speed of the accessory must be at least equal to the maximum speed marked on the power tool.** Accessories running faster than their rated speed can break and fly apart.
- Wheels must be used only for recommended applications. For example: do not grind with the side of cut-off wheel.** Abrasive cut-off wheels are intended for peripheral grinding, side forces applied to these wheels may cause them to shatter.
- Always use undamaged wheel flanges that are of correct diameter for your selected wheel.** Proper wheel flanges support the wheel thus reducing the possibility of wheel breakage.
- The outside diameter and the thickness of your accessory must be within the capacity rating of your power tool.** Incorrectly sized accessories cannot be adequately guarded or controlled.
- The arbour size of wheels and flanges must properly fit the spindle of the power tool.** Wheels and flanges with arbour holes that do not match the mounting hardware of the power tool will run out of balance, vibrate excessively and may cause loss of control.
- Do not use damaged wheels. Before each use, inspect the wheels for chips and cracks. If power tool or wheel is dropped, inspect for damage or install an undamaged wheel. After inspecting and installing the wheel, position yourself and bystanders away from the plane of the rotating wheel and run the power tool at maximum no load speed for one minute. Damaged wheels will normally break apart during this test time.**

- i) **Wear personal protective equipment. Depending on application, use face shield, safety goggles or safety glasses. As appropriate, wear dust mask, hearing protectors, gloves and shop apron capable of stopping small abrasive or workpiece fragments.** The eye protection must be capable of stopping flying debris generated by various operations. The dust mask or respirator must be capable of filtering particles generated by your operation. Prolonged exposure to high intensity noise may cause hearing loss.
- j) **Keep bystanders a safe distance away from work area. Anyone entering the work area must wear personal protective equipment.** Fragments of workpiece or of a broken wheel may fly away and cause injury beyond immediate area of operation.
- k) **Hold the power tool by insulated gripping surfaces only, when performing an operation where the cutting accessory may contact hidden wiring.** Cutting accessory contacting a "live" wire may make exposed metal parts of the power tool "live" and could give the operator an electric shock.
- l) **Position the cord clear of the spinning accessory.** If you lose control, the cord may be cut or snagged and your hand or arm may be pulled into the spinning wheel.
- m) **Never lay the power tool down until the accessory has come to a complete stop.** The spinning wheel may grab the surface and pull the power tool out of your control.
- n) **Do not run the power tool while carrying it at your side.** Accidental contact with the spinning accessory could snag your clothing, pulling the accessory into your body.
- o) **Regularly clean the power tool's air vents.** The motor's fan will draw the dust inside the housing and excessive accumulation of powdered metal may cause electrical hazards.
- p) **Do not operate the power tool near flammable materials.** Sparks could ignite these materials.
- q) **Do not use accessories that require liquid coolants.** Using water or other liquid coolants may result in electrocution or shock.

point can dig into the surface of the material causing the wheel to climb out or kick out. The wheel may either jump toward or away from the operator, depending on direction of the wheel's movement at the point of pinching. Abrasive wheels may also break under these conditions.

Kickback is the result of power tool misuse and/or incorrect operating procedures or conditions and can be avoided by taking proper precautions as given below:

- a) **Maintain a firm grip on the power tool and position your body and arm to allow you to resist kickback forces. Always use auxiliary handle, if provided, for maximum control over kickback or torque reaction during start-up.** The operator can control torque reaction or kickback forces, if proper precautions are taken.
- b) **Never place your hand near the rotating accessory.** Accessory may kickback over your hand.
- c) **Do not position your body in line with the rotating wheel.** Kickback will propel the tool in direction opposite to the wheel's movement at the point of snagging.
- d) **Use special care when working corners, sharp edges etc. Avoid bouncing and snagging the accessory.** Corners, sharp edges or bouncing have a tendency to snag the rotating accessory and cause loss of control or kickback.
- e) **Do not attach a saw chain, woodcarving blade, segmented diamond wheel with a peripheral gap greater than 10 mm or toothed saw blade.** Such blades create frequent kickback and loss of control.
- f) **Do not "jam" the wheel or apply excessive pressure. Do not attempt to make an excessive depth of cut.** Overstressing the wheel increases the loading and susceptibility to twisting or binding of the wheel in the cut and the possibility of kickback or wheel breakage.
- g) **When wheel is binding or when interrupting a cut for any reason, switch off the power tool and hold the power tool motionless until the wheel comes to a complete stop. Never attempt to remove the wheel from the cut while the wheel is in motion otherwise kickback may occur.** Investigate and take corrective action to eliminate the cause of wheel binding.
- h) **Do not restart the cutting operation in the workpiece. Let the wheel reach full speed and carefully re-enter the cut.** The wheel may bind, walk up or kickback if the power tool is restarted in the workpiece.
- i) **Support panels or any oversized workpiece to minimize the risk of wheel pinching and kickback.** Large workpieces tend to sag under their own weight. Supports must be placed under the workpiece near the line of cut and near the edge of the workpiece on both sides of the wheel.
- j) **Use extra caution when making a "pocket cut" into existing walls or other blind areas.** The protruding wheel may cut gas or water pipes, electrical wiring or objects that can cause kickback.

FURTHER SAFETY INSTRUCTIONS FOR ALL OPERATIONS

Causes and Operator Prevention of Kickback

Kickback is a sudden reaction to a pinched or snagged rotating wheel, backing pad, brush or any other accessory. Pinching or snagging causes rapid stalling of the rotating accessory which in turn causes the uncontrolled power tool to be forced in the direction opposite of the accessory's rotation at the point of the binding.

For example, if an abrasive wheel is snagged or pinched by the workpiece, the edge of the wheel that is entering into the pinch

Additional Safety Rules

- **Use of accessories not specified in this manual is not recommended and may be hazardous.** Use of power boosters that would cause the tool to be driven at speeds greater than its rated speed constitutes misuse.
- **Use clamps or another practical way to secure and support the workpiece to a stable platform.** Holding the work by hand or against your body leaves it unstable and may lead to loss of control.
- **Always use side handle. Tighten the handle securely.** The side handle should always be used to maintain control of the tool at all times.
- **Avoid bouncing the diamond wheel or giving it rough treatment.** If this occurs, stop the tool and inspect the wheel for cracks or flaws.
- **Do not attempt to do curved cutting.** Overstressing the diamond wheel increases the loading and susceptibility to twisting or binding of the diamond wheel in the cut and the possibility of kickback or wheel breakage, which can lead to serious injury.
- Always handle and store wheels in a careful manner.
- **Never cut into area that may contain electrical wiring or piping.** Serious injury may result.
- **DO NOT cut metal with a diamond wheel.**
- **DO NOT use abrasive wheels.**
- **ALWAYS use with a dust collector.**
- **Do not operate this tool for long periods of time.** Vibration caused by the operating action of this tool may cause permanent injury to fingers, hands, and arms. Use gloves to provide extra cushion, take frequent rest periods, and limit daily time of use.
- **Air vents often cover moving parts and should be avoided.** Loose clothes, jewelry or long hair can be caught in moving parts.
- Threaded mounting of accessories must match the grinder spindle thread. For accessories mounted by flanges, the arbour hole of the accessory must fit the locating diameter of the flange. Accessories that do not match the mounting hardware of the power tool will run out of balance, vibrate excessively and may cause loss of control.
- The grinding surface of the centre depressed wheels must be mounted below the plane of the shroud lip. An improperly mounted wheel that projects through the plane of the shroud lip cannot be adequately protected.

 **WARNING: When not in use, place tool on its side on a stable surface where it will not cause a tripping or falling hazard. Serious personal injury may result.**

 **WARNING: We recommend the use of a residual current device with a residual current rating of 30mA or less.**

Residual Risks

In spite of the application of the relevant safety regulations and the implementation of safety devices, certain residual risks cannot be avoided. These are:

- Impairment of hearing.

- Risk of personal injury due to flying particles.
- Risk of burns due to accessories becoming hot during operation.
- Risk of personal injury due to prolonged use.

Package Contents

The package contains:

- 1 Cutting shroud
- 1 Short locking flange (DWE46225 only)
- 1 Short backing flange (DWE46225 only)
- 1 Long locking flange
- 1 Long backing flange
- 1 Stop screw (DWE46225 only)
- 1 Screw (DWE46225 only)
- 1 Instruction manual
- Check for damage to the tool, parts or accessories which may have occurred during transport.
- Take the time to thoroughly read and understand this manual prior to operation.

Markings on Tool

The following pictograms are shown on the tool:



Read instruction manual before use.



Wear ear protection.



Wear eye protection.

Date Code Position (Fig. A)

The date code **15**, which also includes the year of manufacture, is printed into the housing.

Example:

2019 XX XX
Year of Manufacture

Description (Fig. A)



WARNING: Never modify the power tool or any part of it. Damage or personal injury could result.

- | | |
|--------------------------------|---|
| 1 Swiveling dust port | 8 Side shroud button |
| 2 Collar screw | 9 Upper shroud |
| 3 Metal base | 10 Lower shroud |
| 4 Depth of cut adjustor | 11 Short locking flange (DWE46225 only) |
| 5 Depth of cut adjustment knob | 12 Short backing flange (DWE46225 only) |
| 6 Removable wheels | 13 Long locking flange |
| 7 Front shroud button | 14 Long backing flange |

Intended Use

Your cutting shroud has been designed for professional masonry cutting applications. It is not intended for use with metal or wood. It may used only be for dry cutting. Using

the appropriate grinder, diamond wheel and dust extractor vacuum can be used to remove the vast majority of static and airborne dust which without the use of the cutting shroud could otherwise contaminate the working environment or pose an increased health risk to the operator and those in close proximity.

DO NOT use under wet conditions or in the presence of flammable liquids or gases.

The cutting shroud is a professional tool.

DO NOT let children come into contact with the tool.

Supervision is required when inexperienced operators use this tool.

- **Young children and the infirm.** This appliance is not intended for use by young children or infirm persons without supervision.
- This product is not intended for use by persons (including children) suffering from diminished physical, sensory or mental abilities; lack of experience, knowledge or skills unless they are supervised by a person responsible for their safety. Children should never be left alone with this product.

ASSEMBLY AND ADJUSTMENTS



WARNING: To reduce the risk of serious personal injury, turn tool off and disconnect tool from power source before making any adjustments or removing/installing attachments or accessories. Be sure the trigger switch is in the OFF position. An accidental start-up can cause injury.

Mounting and Removing the Cutting Shroud

Mounting the DWE46225 125 mm Cutting Shroud (Fig. A, B–D, F)



WARNING: The protective guard for grinding applications can't be reinstalled, after the shroud is mounted.

Follow the mounting and removing guard instructions in tool manual to remove the guard from grinder.

1. To the mount DWE46225 cutting shroud on a keyless gear case, remove guard release lever **16**, guard release lever screw **17** and screw **18** shown in Figure B.
2. Insert the supplied screws: stop screw **19** and screw **20** as shown in Figure C. Then mount cutting shroud.
3. Press the front shroud button **7** and the side shroud button **8** at the same time to fully open the cutting shroud (Fig. F).
4. Loosen the collar screw **2** on the cutting shroud and align the tabs **21** on the cutting shroud with the slots **22** on the grinder gear case.
5. Rotate the shroud into the desired working position. The shroud should be positioned between the spindle and the operator to provide optimum efficiency.
6. Tighten the collar screw **2** to secure the cutting shroud on the gear case. Do not operate the grinder with a loose cutting shroud.

7. To remove the cutting shroud, loosen the collar screw, rotate the cutting shroud to align the slots and tabs and pull up on the cutting shroud.

NOTE: The cutting shroud is pre-adjusted to the diameter of the gear case hub at the factory. If, after a period of time, the cutting shroud becomes loose, tighten the collar screw **2**.

NOTICE: If cutting shroud cannot be secured by tightening the collar screw, do not use tool. Take the tool and cutting shroud to a service centre to repair or replace the cutting shroud.

Mounting the DWE46229 230 mm Cutting Shroud (Fig. A, D, F)

Follow the mounting and removing guard instructions in tool manual to remove the guard from grinder.

1. Press the front shroud button **7** and the side shroud button **8** at the same time to fully open the cutting shroud (Fig. F).
2. Loosen the collar screw **2** on the cutting shroud and align the tabs **21** on the cutting shroud with the slots **22** on the grinder gear case.
3. Rotate the shroud into the desired working position. The shroud should be positioned between the spindle and the operator to provide optimum efficiency.
4. Tighten the collar screw **2** to secure the cutting shroud on the gear case. Do not operate the grinder with a loose cutting shroud.
5. To remove the cutting shroud, loosen the collar screw, rotate the cutting shroud to align the slots and tabs and pull up on the cutting shroud.

NOTE: The cutting shroud is pre-adjusted to the diameter of the gear case hub at the factory. If, after a period of time, the cutting shroud becomes loose, tighten the collar screw **2**.

NOTICE: If cutting shroud cannot be secured by tightening the collar screw, do not use tool. Take the tool and cutting shroud to a service center to repair or replace the cutting shroud.

Mounting and Removing a Keyed Guard (Fig. E)

For 230 mm grinders only



WARNING: To reduce the risk of serious personal injury, turn tool off and disconnect tool from power source before making any adjustments or removing/installing attachments or accessories. Before reconnecting the tool, depress and release the trigger switch to ensure that the tool is off.



CAUTION: Guards must be used with this grinder.



CAUTION: The keyed guard can only be mounted on grinders where the DWE46229 230 mm shroud was mounted.

When using the grinder for cutting metal or masonry a Type 1 guard MUST be used. Type 1 guards are available at extra cost from DEWALT distributors.

1. Place the angle grinder on a table, spindle **26** up.
2. Align the lugs **30** with the notches **22**.
3. Press the guard **29** down and rotate it to the required position.
4. Securely tighten the screw **31**.
5. To remove the guard, slacken the screw.

NOTICE: If the guard cannot be tightened by the adjusting screw, do not use the tool. To reduce the risk of personal injury, take the tool and guard to a service centre to repair or replace the guard.

Mounting and Using Diamond Cutting Wheels (Fig. A, F, G)



WARNING: Only diamond wheels with a negative rake angle shall be used with cutting shroud. Do not cut metal. Do not use with bonded abrasive wheels.

1. With the cutting shroud attached to the grinder, press the front shroud button **7** and the side shroud button **8** at the same time to fully open the cutting shroud.
2. Install the backing flange, **12** or **14**, on spindle **26**.

IMPORTANT: The DWE46225 comes with two sets of flanges. Refer to the **Flange/Grinder Compatibility Chart** at the end of this section for proper use.

3. Place the wheel **25** on the locking flange **11** or **13**, and place both on the spindle, against the backing flange, centring the wheel on the raised centre of the backing flange.
4. While depressing the spindle lock button, tighten the locking flange:
 - Tighten standard locking flange using a wrench.
5. After the diamond cutting wheel is mounted, the cutting shroud must be closed by pressing the front shroud button **7** and the side shroud button **8** at the same time.
6. To remove the wheel, depress the spindle lock button and loosen the locking flange.

Flange / Grinder Compatibility Chart

Flange set	Grinder
Short (silver) flange set: Locking flange 11 Backing flange 12	DCG405, DCG406

Flange / Grinder Compatibility Chart

Flange set	Grinder
Long (black) flange set: Locking flange 13 Backing flange 14	DWE4016, DWE4203, DWE4206, DWE4207, DWE4216, DWE4217, DWE4227, DWE4233, DWE4235, DWE4237, DWE4238, DWE4246, DWE4257, DWE4263, DWE4277, DWE46105, DWE4357, DWE4347, DWE4369, DWE4377, DCG412, DCG414, D28498, DWE490, DWE492, DWE494, DWE496, DWE4001, DWE4056, DWE4057, DWE4156, DWE4157, DWE4151, DWE4557, DWE4559, DWE4579, DWE4597, DWE4599

Depth of Cut Adjustment (Fig. A)

1. Loosen the depth of cut adjustment knob **5**.
2. Slide the depth of cut adjustor **4** to the desired position.
note: If the shroud is closed, press the front shroud button **7** to open the shroud. This will make it easier to move the depth of cut adjustor.
3. Tighten the depth of cut adjustment knob.

Dust Extraction (Fig. A, H)



WARNING: Use only power tools recommended by DEWALT with this attachment.

For more information about DEWALT power tools compatible with this attachment, please contact one of the authorized services centres listed on the back cover or refer to the full details of our after-sales service available on the Internet at: www.2helpU.com.



WARNING: This attachment must be used with a dust extractor system. ALWAYS wear certified safety face or dust mask.

NOTE: Ensure hose connection is secure.

NOTE: The amount of dust retained by the dust extractor vacuum is dependent on its filter system. Refer to the dust extractor vacuum instruction manual for more information. All DEWALT dust collection shrouds are designed to work with the DEWALT Airlock DWV9000 connector.

1. Attach the DWV9000 connector **23** to your dust collector hose **24**.
2. Unlock the DWV9000 connector **23** and slide onto dust port **1**.
3. Lock the DWV9000 connector **23** to secure.

Traditional Dust Extractor Vacuum Hoses

Attach recommended dust extractor vacuum hose to dust port **1**.

Removing and Attaching Wheels (Fig. I)

This cutting shroud comes with four removable wheels **6** on the metal base **3** which can be detached if not needed.



1. Remove the clips **27** holding the wheels to the base.

2. Remove the wheels.
3. Remove the pivot pin **(28)**.

To attach the wheels to the base, reinsert the pivot pin, slide the wheels on their axles and secure the clips in place. Make sure all four wheels are securely attached before using the cutting shroud.

OPERATION

Instructions for Use

-  **WARNING:** Always observe the safety instructions and applicable regulations.
-  **WARNING:** To reduce the risk of serious personal injury, turn tool off and disconnect tool from power source before making any adjustments or removing/installing attachments or accessories. Be sure the trigger switch is in the OFF position. An accidental start-up can cause injury.

Tuckpointing and Cutting Application (Fig. A, J)

1. Set the desired depth of cut, see **Depth of Cut Adjustment** under **Assembly and Adjustments**.
2. Allow the tool to reach full speed before touching it to the work surface.
3. Position yourself so the open underside of the shroud and the wheel are facing away from you.
4. Place the metal base **(3)** of the shroud onto the work surface and begin cut by plunging into the work surface. The upper shroud **(9)** will lock onto the lower shroud **(10)** after the initial plunge.

NOTE: Keep the metal base of the shroud against the work surface to ensure proper dust collection.
5. With the shroud oriented as shown in Figure J, pull the grinder along the work surface.

NOTE: The grinder should ONLY be used in the direction indicated.
6. When finished with the cut, remove the tool from work surface before turning off the tool. Allow the tool to stop rotating before laying it down.
7. Push the side shroud button **(8)** to release the upper shroud and start a new plunge and cut.

MAINTENANCE

Your DeWALT power tool has been designed to operate over a long period of time with a minimum of maintenance. Continuous satisfactory operation depends upon proper tool care and regular cleaning.

-  **WARNING:** To reduce the risk of serious personal injury, turn tool off and disconnect tool from power source before making any adjustments or removing/installing attachments or accessories. Be sure the trigger switch is in the OFF position. An accidental start-up can cause injury.





Lubrication



Your power tool requires no additional lubrication.



Cleaning

-  **WARNING:** Blow dirt and dust out of the main housing with dry air as often as dirt is seen collecting in and around the air vents. Wear approved eye protection and approved dust mask when performing this procedure.
-  **WARNING:** Never use solvents or other harsh chemicals for cleaning the non-metallic parts of the tool. These chemicals may weaken the materials used in these parts. Use a cloth dampened only with water and mild soap. Never let any liquid get inside the tool; never immerse any part of the tool into a liquid.

Optional Accessories

-  **WARNING:** Since accessories, other than those offered by DeWALT, have not been tested with this product, use of such accessories with this tool could be hazardous. To reduce the risk of injury, only DeWALT recommended accessories should be used with this product.
-  **WARNING:** Accessories must be rated for at least the speed recommended on the tool warning label. Wheels and other accessories running over rated speed can fly apart and cause injury. Accessory ratings must always be above tool speed as shown on tool nameplate. Select an appropriate blade for the cutting application.

Consult your dealer for further information on the appropriate accessories.

Protecting the Environment



Separate collection. Products and batteries marked with this symbol must not be disposed of with normal household waste.

Products and batteries contain materials that can be recovered or recycled reducing the demand for raw materials. Please recycle electrical products and batteries according to local provisions. Further information is available at www.2helpU.com.

CAPERUZA PROTECTORA DE 125 MM DWE46225

CAPERUZA PROTECTORA DE 230 MM DWE46229

¡Enhorabuena!

Ha elegido una herramienta DeWALT. Años de experiencia, innovación y un exhaustivo desarrollo de productos hacen que DeWALT sea una de las empresas más fiables para los usuarios de herramientas eléctricas profesionales.

Datos técnicos

		DWE46225	DWE46229
Tipo		1	1
Estas caperuzas protectoras de corte son para usar exclusivamente con las amoladoras DeWALT con las siguientes especificaciones técnicas:			
diámetro del porta protector	mm	44,4	60
diámetro máx. del disco diamantado	mm	125	230
espesor del cuerpo del disco	mm	1,2	1,8

Definiciones: normas de seguridad

Las siguientes definiciones describen el nivel de gravedad de las señales. Lea el manual y preste atención a estos símbolos.



PELIGRO: indica una situación de peligro inminente, que si no se evita, **provocará la muerte o lesiones graves.**



ADVERTENCIA: indica una situación de posible peligro que, si no se evita, **podría provocar la muerte o lesiones graves.**



ATENCIÓN: indica una situación de posible peligro que, si no se evita, **puede provocar lesiones leves o moderadas.**

AVISO: Indica una práctica **no relacionada con las lesiones personales** que, de no evitarse, **puede ocasionar daños materiales.**



Indica riesgo de descarga eléctrica.



Indica riesgo de incendio.

ADVERTENCIAS DE SEGURIDAD GENERALES PARA HERRAMIENTAS ELÉCTRICAS



ADVERTENCIA: Lea todas las advertencias de seguridad, instrucciones, ilustraciones y especificaciones proporcionadas con esta caperuza protectora de corte. El incumplimiento de las instrucciones que se indican a continuación puede causar descargas eléctricas, incendios y/o lesiones graves.



ADVERTENCIA: Lea todas las advertencias e instrucciones de seguridad de la herramienta eléctrica y del extractor de polvo conectados a la caperuza protectora. El

incumplimiento de todas las advertencias e instrucciones indicadas en estos manuales puede causar descargas eléctricas, incendios y/o lesiones graves.

CONSERVE TODAS LAS ADVERTENCIAS E INSTRUCCIONES PARA FUTURAS CONSULTAS

El término "herramienta eléctrica" que aparece en las advertencias se refiere a la herramienta eléctrica que funciona a través de la red eléctrica (con cable) o a la herramienta eléctrica que funciona con batería (sin cable).

ADVERTENCIAS DE SEGURIDAD PARA CORTADORAS

- El protector suministrado con la herramienta se debe acoplar firmemente a esta y se debe colocar para brindar la máxima seguridad, de tal forma que quede la menor parte posible del disco expuesta en dirección al operador. Colóquese usted y aquellos que le rodean lejos del plano del disco giratorio.** El protector ayuda a proteger al operador de fragmentos de disco rotos y del contacto accidental con el disco.
- Use solo hojas diamantadas con su herramienta eléctrica.** El hecho de que el accesorio pueda acoplarse a la herramienta eléctrica, no garantiza un funcionamiento sin riesgos.
- La velocidad nominal del accesorio debe ser como mínimo igual a la velocidad máxima marcada en la herramienta eléctrica.** Los accesorios que funcionen más rápidamente que la velocidad prevista pueden romperse y salir volando.
- Los discos se deben utilizar únicamente para los usos recomendados. Por ejemplo, no amole con el costado de un disco de corte.** Los discos de corte abrasivo están previstos para el amolado periférico y, si se aplican fuerzas laterales a estos discos, se podrían romper.
- Use siempre bridas de disco no dañadas y que sean del tamaño y la forma correctos para el disco seleccionado.** Las bridas apropiadas de los discos sirven de soporte del disco, reduciendo así la posibilidad de rotura del mismo.
- El diámetro exterior y el espesor del accesorio deben encontrarse dentro de los límites de la capacidad nominal de la herramienta eléctrica.** Los accesorios de tamaño incorrecto no pueden protegerse ni controlarse adecuadamente.
- El tamaño del eje de los discos y las bridas debe coincidir exactamente con el husillo de la herramienta eléctrica.** Los discos y bridas con orificios para el eje que no coinciden con las piezas de montaje

de la herramienta eléctrica se desequilibrarán, vibrarán excesivamente y pueden causar pérdidas de control.

- h) **No utilice discos dañados. Antes de cada uso, controle que los discos no presenten astillas ni roturas. En caso de caída de la herramienta eléctrica o del disco, compruebe que no estén dañados y, en su caso, instale un disco no dañado. Después de inspeccionar e instalar el disco, colóquense usted y las personas presentes alejados del plano del disco en movimiento y ponga la herramienta eléctrica en funcionamiento a la velocidad máxima sin carga durante un minuto. Por lo general, los discos dañados se rompen durante la prueba.**
- i) **Utilice equipo de protección individual. Dependiendo de la aplicación, use un protector facial y gafas protectoras o con protección lateral. Si corresponde, póngase una mascarilla antipolvo, protectores para el oído, guantes y un delantal de trabajo que puedan detener pequeños fragmentos abrasivos o de la pieza de trabajo. La protección ocular debe poder detener las partículas volantes que se producen con varias operaciones. La mascarilla antipolvo o el respirador deben poder filtrar las partículas generadas por la operación que esté realizando. La exposición prolongada al ruido de intensidad elevada puede causar pérdida auditiva.**
- j) **Mantenga a otras personas a una distancia de seguridad de la zona de trabajo. Todas las personas que entren al área de trabajo deben llevar puesto un equipo de protección individual.** Los fragmentos de una pieza de trabajo o de un disco roto pueden salir disparados y provocar lesiones personales fuera del área inmediata de operación.
- k) **Sujete la herramienta eléctrica únicamente por las superficies de agarre aisladas cuando realice una operación en la que el accesorio de corte pueda entrar en contacto con cables ocultos.** El contacto del accesorio de corte con un cable conectado a la red eléctrica puede hacer que las partes metálicas de la herramienta transmitan la electricidad y produzcan una descarga al operador.
- l) **Coloque el cable lejos del accesorio giratorio.** Si pierde el control, el cable puede cortarse o engancharse y puede arrastrar la mano o el brazo hacia el accesorio giratorio.
- m) **No pose la herramienta eléctrica hasta que el accesorio se haya parado por completo.** El disco giratorio puede agarrarse a la superficie y hacer que usted pierda el control de la herramienta.
- n) **No ponga en funcionamiento la herramienta eléctrica mientras la transporte a su lado.** El contacto accidental con el accesorio giratorio podría hacer que se enganche la ropa y que el accesorio toque su cuerpo.
- o) **Limpie periódicamente los orificios de ventilación de la herramienta eléctrica.** El ventilador del motor atrae el polvo hacia dentro de la carcasa y la

acumulación excesiva de polvo metálico puede ocasionar riesgos eléctricos.

- p) **No utilice la herramienta eléctrica cerca de materiales inflamables.** Las chispas pueden encender estos materiales.
- q) **No utilice accesorios que requieran líquidos refrigerantes.** El uso de agua u otros refrigerantes líquidos puede ocasionar electrocución o descarga eléctrica.

INSTRUCCIONES DE SEGURIDAD ADICIONALES PARA TODAS LAS OPERACIONES

Causas y prevención de rebote por parte del operador

El rebote es una reacción repentina al quedar enganchados o atrapados una muela, plato portadiscos, cepillo u otro accesorio en movimiento. Al engancharse o quedar presionado un accesorio en movimiento, este se detiene rápidamente y a su vez causa que la herramienta eléctrica no controlada quede forzada en dirección opuesta a la rotación del accesorio en el punto del trabajo.

Por ejemplo, si una muela abrasiva se engancha o queda presionada por la pieza de trabajo, el borde de la muela que entra en el punto de presión puede incrustarse en la superficie del material ocasionando que la muela se salga o se trabé. La muela puede saltar hacia el operador o lejos de él, dependiendo de la dirección del movimiento de la muela en el punto de presión. Las muelas abrasivas pueden también romperse en estas condiciones.

El rebote es el resultado del mal uso de la herramienta o de procedimientos o condiciones de operación incorrectos y puede ser evitado si se toman las precauciones debidas, enumeradas a continuación:

- a) **Sujete firmemente la herramienta eléctrica y sitúe el cuerpo y el brazo de manera que pueda resistir la fuerza del rebote. Para un máximo control del rebote o reacción del par motor durante la puesta en funcionamiento utilice siempre la empuñadura auxiliar, si la hubiera.** El operador puede controlar la reacción del par motor o la fuerza del rebote, si se toman las precauciones adecuadas.
- b) **No ponga nunca la mano cerca del accesorio en movimiento.** El accesorio puede rebotarle en la mano.
- c) **No posicione su cuerpo alineado con respecto al disco giratorio.** El rebote impulsará a la herramienta en la dirección opuesta al movimiento de la muela en el momento del enganche.
- d) **Tenga especial cuidado cuando trabaje esquinas, bordes afilados, etc. Evite hacer rebotar o enganchar el accesorio.** Las esquinas, los bordes afilados o los rebotes tienen tendencia a enganchar el accesorio en movimiento y ocasionar pérdida de control o tensión de retroceso.
- e) **No acople una sierra de cadena, una hoja de tallar madera, un disco diamantado segmentado**

con un espacio de más de 10 mm o una hoja de sierra dentada. Dichas hojas ocasionan frecuentes contragolpes y pérdidas de control.

- f) **No "atasque" el disco ni aplique una presión excesiva. No intente hacer un corte de profundidad excesiva.** El ejercer demasiada presión sobre el disco aumenta la carga y la susceptibilidad de giro o bloqueo del disco en el corte y la posibilidad de contragolpe o rotura del disco.
- g) **Si el disco se bloquea o si, por algún motivo, se interrumpe el corte, desconecte la herramienta y no la mueva hasta que el disco se haya detenido por completo. No intente nunca sacar del corte el disco de corte mientras este se encuentre en movimiento, de lo contrario, puede producirse un contragolpe.** Investigue y tome medidas correctivas para eliminar la causa del trabado del disco.
- h) **No reinicie la operación de corte en la pieza de trabajo. Deje que el disco alcance la velocidad máxima y vuelva a entrar en el corte con cuidado.** El disco puede bloquearse, saltar o rebotar si la herramienta eléctrica vuelve a ponerse en marcha en la pieza de trabajo.
- i) **Apoye los paneles o cualquier otra pieza de trabajo de tamaño grande, para minimizar el riesgo de presión o rebote del disco.** Las piezas de trabajo grandes tienden a combarse por su propio peso. Se deben colocar soportes debajo de la pieza de trabajo, cerca de la línea de corte y cerca del borde de la pieza de trabajo a ambos lados del disco.
- j) **Tenga más precaución cuando haga un "corte de inmersión" en paredes u otras áreas ciegas.** El disco protuberante puede cortar las tuberías de gas o de agua, la instalación eléctrica o los objetos que puedan ocasionar un rebote.

Normas adicionales de seguridad

- **No se aconseja el uso de accesorios no indicados en este manual y podrá resultar peligroso.** El uso de fomentadores de energía que hagan que la herramienta se opere a velocidades superiores a su velocidad medida constituye un uso indebido.
- **Utilice fijaciones u otro tipo de método para fijar y apoyar la pieza de trabajo en una plataforma estable.** Si sostiene el trabajo con las manos o con su cuerpo estará inestable y podrá hacer que pierda el control.
- **Utilice siempre el asa lateral. Apriete el asa con seguridad.** El asa lateral deberá utilizarse siempre para mantener el control de la herramienta en todo momento.
- **No haga rebotar el disco diamantado ni le dé un tratamiento rudo.** Si ocurre, detenga la herramienta e inspeccione el disco para ver si tiene roturas o grietas.
- **No intente realizar cortes curvos.** Si se sobrecarga el disco diamantado, aumenta la carga y la posibilidad de torcedura o atasco del disco diamantado en el corte y la posibilidad

de contragolpe o rotura del disco, y ello puede causar lesiones graves.

- Manipule y guarde siempre los discos con cuidado.
- **No corte nunca en una zona que pueda incluir cables eléctricos o tuberías.** Podrá dar lugar a daños personales graves.
- **NO corte metal con un disco de diamante.**
- **NO utilice discos abrasivos.**
- **Utilice SIEMPRE un colector de polvo.**
- **No opere esta herramienta durante largos periodos de tiempo.** La vibración provocada por la acción del funcionamiento de esta herramienta podrá provocar daños permanentes en dedos, manos y brazos. Utilice guantes para una protección adicional, realice descansos frecuentes y limite el tiempo diario de uso.
- **Las ventilaciones cubren a menudo las piezas móviles y deberán evitarse.** La ropa suelta, las joyas y el pelo largo pueden quedar atrapados en las piezas en movimiento.
- La instalación por rosca de accesorios debe coincidir con la rosca del eje de la amoladora. Para los accesorios instalados por pestañas, el orificio del eje del accesorio debe adaptarse al diámetro de la pestaña. Los accesorios que no se corresponden con las piezas de montaje de la herramienta eléctrica se desequilibrarán, vibrarán excesivamente y pueden causar pérdida de control.
- La superficie de molido de las ruedas centrales bajadas debe instalarse bajo el plano del borde del protector. Una rueda instalada incorrectamente que se proyecta fuera del plano del borde del protector no puede protegerse correctamente.

 **ADVERTENCIA: Cuando no se utilice, coloque la herramienta de costado en una superficie estable en la que no provoque tropezones o caídas. Podrá dar lugar a daños personales.**

 **ADVERTENCIA:** Recomendamos el uso de un dispositivo de corriente residual con corrientes residuales de 30mA o menos.

Riesgos residuales

No obstante el cumplimiento de las normas de seguridad pertinentes y del uso de dispositivos de seguridad, existen determinados riesgos residuales que no pueden evitarse. Dichos riesgos son los siguientes:

- Deterioro auditivo.
- Riesgo de lesiones personales debido a partículas flotantes en el aire.
- Riesgo de quemaduras producidas por los accesorios que se calientan durante el funcionamiento.
- Riesgo de lesiones personales por uso prolongado.

Contenido del embalaje

El embalaje contiene:

- 1 Caperuza protectora
- 1 Brida de bloqueo corta (solo DWE46225)
- 1 Brida de soporte corta (solo DWE46225)
- 1 Brida de bloqueo larga

- 1 Brida de soporte larga
- 1 Tornillo de tope (solo DWE46225)
- 1 Tornillo (solo DWE46225)
- 1 Manual de instrucciones
- Compruebe si la herramienta, piezas o accesorios han sufrido algún desperfecto durante el transporte.
- Tómese el tiempo necesario para leer detenidamente y comprender este manual antes de utilizar la herramienta.

Marcas sobre la herramienta

En la herramienta se muestran los siguientes pictogramas:



Antes de usarse, lea el manual de instrucciones.



Póngase protección para el oído.



Póngase protección para los ojos.

Posición del Código de Fecha (Fig. A)

El Código de fecha **15**, que contiene también el año de fabricación, viene impreso en la caja protectora.

Ejemplo:

2019 XX XX
Año de fabricación

Descripción (Fig. A)



ADVERTENCIA: Jamás altere la herramienta eléctrica ni ninguna de sus piezas. Podrían producirse lesiones personales o daños.

- | | |
|---|--|
| <ul style="list-style-type: none"> 1 Orificio de polvo giratorio 2 Tornillo del collarín 3 Base metálica 4 Ajustador de profundidad de corte 5 Perilla de ajuste de profundidad de corte 6 Ruedas desmontables 7 Botón delantero de la caperuza protectora | <ul style="list-style-type: none"> 8 Botón lateral de la caperuza protectora 9 Caperuza protectora superior 10 Caperuza protectora inferior 11 Brida de bloqueo corta (DWE46225 solamente) 12 Brida de soporte corta (DWE46225 solamente) 13 Brida de bloqueo larga 14 Brida de soporte larga |
|---|--|

Uso Previsto

La caperuza protectora ha sido diseñada para aplicaciones profesionales de corte en mampostería. No está prevista para el uso con metal o madera. Se puede usar solo para corte en seco. Si se usa la amoladora apropiada, pueden utilizarse el disco diamantado y la aspiradora de polvo para retirar gran parte del polvo estático y volátil que, sin no se usa la caperuza protectora, podría contaminar el entorno de trabajo o aumentar el riesgo sanitario para el operador y para las personas que se encuentren cerca.

NO debe usarse en condiciones húmedas ni en presencia de líquidos o gases inflamables.

La caperuza protectora es una herramienta profesional.

NO permita que los niños toquen la herramienta. El uso de esta herramienta por parte de operadores inexpertos requiere supervisión.

- Este producto no ha sido diseñado para ser utilizado por personas (incluyendo los niños) que posean discapacidades físicas, sensoriales o mentales, o que carezcan de la experiencia, conocimiento o destrezas necesarias a menos que estén supervisadas por una persona que se haga responsable de su seguridad. No deberá dejar nunca que los niños jueguen solos con este producto.

MONTAJE Y AJUSTES



ADVERTENCIA: Para disminuir el riesgo de lesiones personales graves, apague la herramienta y desconéctela de la fuente de alimentación antes de realizar ajuste alguno o de poner o quitar accoplamientos o accesorios. Compruebe que el interruptor de puesta en marcha esté en la posición OFF. La puesta en marcha accidental puede causar lesiones.

Montaje y desmontaje de la caperuza protectora

Montaje de la caperuza protectora DWE46225 de 125 mm (Fig. A, B–D, F)



ADVERTENCIA: El protector para aplicaciones de amolado no se puede volver a colocar después de montar la caperuza protectora.

Siga las instrucciones de montaje y desmontaje del protector del manual de la herramienta para retirar el protector de la amoladora.

1. Para montar la caperuza protectora DWE46225 en una caja de engranajes sin llave, quite la palanca de liberación del protector **16**, el tornillo de la palanca de desbloqueo del protector **17** y el tornillo **18** como se muestra en la Figura B.
2. Inserte los tornillos suministrados: tornillo de tope **19** y tornillo **20** como se muestra en la Figura C. Después monte la caperuza protectora.
3. Apriete al mismo tiempo el botón delantero de la caperuza **7** y el botón lateral de la caperuza **8** para abrir totalmente la caperuza protectora (Fig. F).
4. Afloje el tornillo del collarín **2** de la caperuza protectora y alinee las pestañas **21** ubicadas sobre la caperuza con las ranuras **22** de la caja de engranajes de la amoladora.
5. Gire la caperuza hacia la posición de trabajo que desee. La caperuza debe colocarse entre el eje y el operador, para ofrecer una eficiencia óptima al operador.
6. Apriete bien el tornillo del collarín **2** para fijar la caperuza protectora sobre la caja de engranajes. No utilice la amoladora si tiene la caperuza protectora floja.

- Para sacar la caperuza protectora, afloje el tornillo del collarín, gire la caperuza protectora para alinear las ranuras y las pestañas y tire hacia arriba la caperuza protectora.

NOTA: La caperuza protectora está preajustada de fábrica al diámetro del cubo de la caja de engranajes. Si, después de un tiempo, la caperuza protectora se afloja, apriete el tornillo del collarín **2**.

AVISO: Si no puede sujetar bien la caperuza protectora apretando el tornillo del collarín, no utilice la herramienta. Lleve la herramienta y la caperuza protectora a un centro de reparaciones para que reparen o cambien la caperuza.

Montaje de la caperuza protectora DWE46229 de 230 mm (Fig. A, D, F)

Siga las instrucciones de montaje y desmontaje del protector del manual de la herramienta para retirar el protector de la amoladora.

- Apriete al mismo tiempo el botón delantero de la caperuza **7** y el botón lateral de la caperuza **8** para abrir totalmente la caperuza protectora (Fig. F).
- Afloje el tornillo del collarín **2** de la caperuza protectora y alinee las pestañas **21** ubicadas sobre la caperuza con las ranuras **22** de la caja de engranajes de la amoladora.
- Gire la caperuza hacia la posición de trabajo que desee. La caperuza debe colocarse entre el eje y el operador, para ofrecer una eficiencia óptima al operador.
- Apriete bien el tornillo del collarín **2** para fijar la caperuza protectora sobre la caja de engranajes. No utilice la amoladora si tiene la caperuza protectora floja.
- Para sacar la caperuza protectora, afloje el tornillo del collarín, gire la caperuza protectora para alinear las ranuras y las pestañas y tire hacia arriba la caperuza protectora.

NOTA: La caperuza protectora está preajustada de fábrica al diámetro del cubo de la caja de engranajes. Si, después de un tiempo, la caperuza protectora se afloja, apriete el tornillo del collarín **2**.

AVISO: Si no puede sujetar bien la caperuza protectora apretando el tornillo del collarín, no utilice la herramienta. Lleve la herramienta y la caperuza protectora a un centro de reparaciones para que reparen o cambien la caperuza.

Montaje y retirada del protector con llave (Fig. E)

Solo para amoladoras de 230 mm

⚠️ ADVERTENCIA: Para disminuir el riesgo de lesiones personales graves, apague la herramienta y desconéctela de la fuente de alimentación antes de realizar ajuste alguno o de poner o quitar acoplamientos o accesorios. Antes de volver a conectar la herramienta, apriete y suelte el interruptor de puesta en marcha para comprobar que la herramienta esté apagada.

⚠️ ATENCIÓN: Deben usarse protectores con esta amoladora.

⚠️ ATENCIÓN: El protector con llave se puede montar solo en amoladoras en que tengan montada la caperuza protectora DWE46229 de 230 mm.

Cuando utilice la amoladora para cortar metal o mampostería DEBE usarse un protector de Tipo 1. Los protectores Tipo 1 pueden obtenerse por un precio adicional en los distribuidores de DEWALT.

- Coloque la amoladora angular sobre una mesa, con el eje **26** hacia arriba.
- Alinee los salientes **30** con las muescas **22**.
- Apriete el protector **29** hacia abajo y gírelo hasta la posición necesaria.
- Apriete bien el tornillo **31**.
- Para sacar el protector, afloje el tornillo.

AVISO: Si el protector no puede apretarse ajustando el tornillo, no utilice la herramienta. Para reducir el riesgo de lesión personal, lleve la herramienta y el protector a un centro de servicio para que sea reparado o cambiado.

Montaje y uso de discos de corte diamantados (Fig. A, F, G)

⚠️ ADVERTENCIA: Con la caperuza protectora de corte deben utilizarse solamente discos diamantados con ángulo de inclinación negativo. No corte metal. No utilice con discos abrasivos aglomerados.

- Con la caperuza protectora colocada en la amoladora, apriete al mismo tiempo el botón delantero de la caperuza **7** y el botón lateral de la caperuza **8** para abrir totalmente la caperuza protectora. Coloque la brida de respaldo, **12** o **14**, en el eje **26**.
IMPORTANTE: La caperuza protectora DWE46225 viene con dos juegos de bridas. Para un uso correcto, consulte **Tabla de compatibilidad de bridas/amoladoras** al final de esta sección.
- Coloque el disco **25** en la brida de bloqueo **11** o **13**, y coloque ambas en el eje, contra la brida de respaldo, centrando el disco en el centro abollonado de la brida de respaldo.
- Mientras aprieta el botón de bloqueo del eje, apriete la brida de bloqueo:
 - Apriete la brida de fijación estándar usando una llave.
- Después de montar el disco de corte diamantado, se debe cerrar la caperuza protectora de corte presionando al mismo tiempo el botón de la caperuza protectora frontal **7** y el botón de la caperuza protectora lateral **8**.
- Para extraer el disco, apriete el botón de bloqueo del eje y afloje la brida de bloqueo.

Tabla de compatibilidad de bridas/amoladoras

Juego de bridas	Amoladora
Juego de bridas cortas (plateadas):	DCG405, DCG406
Brida de bloqueo 11	
Brida de soporte 12	

Tabla de compatibilidad de bridas/amoladoras

Juego de bridas	Amoladora
Juego de bridas largas (negras):	DWE4016, DWE4203, DWE4206, DWE4207,
Brida de bloqueo 13	DWE4216, DWE4217, DWE4227, DWE4233,
Brida de soporte 14	DWE4235, DWE4237, DWE4238, DWE4246, DWE4257, DWE4263, DWE4277, DWE46105, DWE4357, DWE4347, DWE4369, DWE4377, DCG412, DCG414, D28498, DWE490, DWE492, DWE494, DWE496, DWE4001, DWE4056, DWE4057, DWE4156, DWE4157, DWE4151, DWE4557, DWE4559, DWE4579, DWE4597, DWE4599

Ajuste de la profundidad de corte (Fig. A)

1. Afloje la profundidad de la perilla de ajuste de corte **5**.
2. Deslice la profundidad del graduador de corte **4** hasta la posición que desee.
NOTA: Si la caperuza está cerrada, apriete el botón delantero de la caperuza **7** para abrir la caperuza. Esto facilitará el desplazamiento de la profundidad del graduador de corte.
3. Apriete la profundidad de la perilla de ajuste de corte.

Extracción de polvo (Fig. A, H)

 **ADVERTENCIA:** Utilice exclusivamente herramientas eléctricas aconsejadas por DeWALT con este complemento.

Si desea más información sobre las herramientas eléctricas de DeWALT compatibles con este accesorio, póngase en contacto con uno de los centros de reparaciones autorizados enumerados en la contraportada u obtenga todos los datos oportunos de nuestro servicio de posventa en Internet en:

www.2helpU.com.

 **ADVERTENCIA:** Este accesorio debe utilizarse con un sistema de extracción de polvo. Lleve SIEMPRE una protección facial certificada o una máscara antipolvo.

NOTA: Compruebe que la conexión del manguito es segura.

NOTA: La cantidad de polvo retenida por la aspiradora depende de su sistema de filtrado. Véase el manual de instrucciones de la aspiradora para más información al respecto.

Todas las campanas de extracción de polvo de DeWALT han sido diseñadas para operar con el conector eWALT Airlock DWV9000.

1. Una el conector DWV9000 **23** al conducto de su colector de polvo **24**.
2. Desbloquee el conector DWV9000 **23** e introdúzcalo en el puerto de polvo **1**.
3. Bloquee el conector DWV9000 **23** para fijar.

Tubos de aspiradoras tradicionales

Una el tubo de aspiradora aconsejado a un puerto de extracción de polvo **1**.

Colocación y extracción de las ruedas (Fig. I)

Esta caperuza protectora viene con cuatro ruedas extraíbles **6** en la base metálica **3**, que se pueden sacar si no son necesarias.

1. Retire las presillas **27** que sujetan las ruedas a la base.
2. Retire las ruedas.
3. Retire el pasador pivotante **28**.

Para colocar las ruedas en la base, vuelva a insertar el pasador pivotante, deslice las ruedas por los ejes y fije las presillas en su posición. Antes de usar la caperuza protectora, compruebe que las cuatro ruedas estén bien colocadas.

FUNCIONAMIENTO

Instrucciones de uso

 **ADVERTENCIA:** Respete siempre las instrucciones de seguridad y las normas aplicables.

 **ADVERTENCIA:** Para disminuir el riesgo de lesiones personales graves, apague la herramienta y desconéctela de la fuente de alimentación antes de realizar ajuste alguno o de poner o quitar acoplamientos o accesorios. Compruebe que el interruptor de puesta en marcha esté en la posición OFF. La puesta en marcha accidental puede causar lesiones.

Aplicaciones de rejunte y corte (Fig. A, J)

1. Ajuste la profundidad de corte deseada, consulte **Ajuste de la profundidad de corte** en **Colocación y ajustes**.
2. Deje que la herramienta alcance la velocidad máxima antes de tocar la superficie de trabajo.
3. Colóquese de modo que la parte inferior abierta de la caperuza y el disco queden mirando hacia el lado opuesto.
4. Coloque la profundidad de la base de corte **3** de la caperuza sobre la superficie de trabajo y empiece el corte hundiendo la herramienta en la superficie de trabajo. La caperuza superior **9** se bloqueará en la caperuza inferior **10** después de la inmersión inicial.
NOTA: Mantenga la profundidad de la base de corte de la caperuza contra la superficie de trabajo para garantizar una recogida adecuada del polvo.
5. Con la caperuza orientada como se indica en la Figura J, mueva la amoladora a lo largo de la superficie de trabajo.
NOTA: La amoladora se debe usar SOLO en la dirección indicada.
6. Cuando termine el corte, retire la herramienta de la superficie de trabajo antes de apagar la herramienta. Deje que la herramienta deje de girar antes de dejarla apoyada.
7. Presione el botón lateral de la caperuza **8** para liberar la caperuza superior y comenzar una nueva inmersión y corte.

MANTENIMIENTO

Su herramienta eléctrica DeWALT ha sido diseñada para funcionar mucho tiempo con un mínimo de mantenimiento.

Que siga funcionando satisfactoriamente depende del buen cuidado de la herramienta y de su limpieza periódica.

-  **ADVERTENCIA:** *Para disminuir el riesgo de lesiones personales graves, apague la herramienta y desconéctela de la fuente de alimentación antes de realizar ajuste alguno o de poner o quitar acoplamientos o accesorios. Compruebe que el interruptor de puesta en marcha esté en la posición OFF. La puesta en marcha accidental puede causar lesiones.*





Lubricación



Su herramienta eléctrica no requiere lubricación adicional.



Limpieza

-  **ADVERTENCIA:** *Elimine con aire seco la suciedad y el polvo de la carcasa principal tan pronto como se advierta su acumulación en las rejillas de ventilación o en sus proximidades. Cuando lleve a cabo este procedimiento póngase una protección ocular aprobada y una mascarilla antipolvo aprobada.*
-  **ADVERTENCIA:** *Jamás use disolventes u otros productos químicos fuertes para limpiar las piezas no metálicas de la herramienta. Dichos productos químicos pueden debilitar los materiales con los que están construidas estas piezas. Use un paño humedecido únicamente con agua y jabón suave. Jamás permita que le entre líquido alguno a la herramienta ni sumerja ninguna parte de la misma en líquido.*

Accesorios opcionales

-  **ADVERTENCIA:** *Dado que los accesorios que no sean los suministrados por DEWALT no han sido sometidos a pruebas con este producto, el uso de tales accesorios con esta herramienta podría ser peligroso. Para disminuir el riesgo de lesiones, con este producto se deben usar exclusivamente accesorios recomendados por DEWALT.*
-  **ADVERTENCIA:** *Los accesorios deben tener como mínimo la velocidad recomendada en la etiqueta de advertencia de la herramienta. Si los discos y otros accesorios funcionan a una velocidad superior a la velocidad nominal, pueden salir disparados y causar lesiones. La velocidad de los accesorios debe ser siempre superior a la velocidad indicada en la placa de datos de la herramienta. Seleccione una hoja adecuada para la aplicación de corte.*

Consulte a su proveedor si desea información más detallada sobre los accesorios apropiados.

Proteger el medio ambiente



Recogida selectiva. Los productos y las baterías marcadas con este símbolo no deben desecharse junto con los residuos domésticos normales.

 Los productos y las baterías contienen materiales que pueden ser recuperados y reciclados, reduciendo la demanda de

materias primas. Recicle los productos eléctricos y las baterías de acuerdo con las disposiciones locales. Para más información, vaya a www.2helpU.com.

DÉFLECTEUR POUR MEULEUSE 125 MM DWE46225

DÉFLECTEUR POUR MEULEUSE 230 MM DWE46229

Félicitations !

Vous avez choisi un outil DeWALT. Des années d'expertise dans le développement et l'innovation de ses produits ont fait de DeWALT, le partenaire privilégié des utilisateurs professionnels d'outils électriques.

Fiche technique

	DWE46225	DWE46229
Type	1	1
Ces déflecteurs ne doivent être utilisés qu'avec les meuleuses DeWALT ayant les caractéristiques techniques suivantes :		
Diamètre du support de carter	mm 44,4	60
Diamètre maxi du disque diamant	mm 125	230
épaisseur du corps du disque	mm 1,2	1,8

Définitions : consignes de sécurité

Les définitions ci-dessous décrivent le niveau de gravité de chaque mot signalétique. Lisez le manuel de l'utilisateur et soyez attentif à ces symboles.



DANGER : indique une situation dangereuse imminente qui, si elle n'est pas évitée, **entraînera des blessures graves ou mortelles**.



AVERTISSEMENT : indique une situation dangereuse potentielle qui, si elle n'est pas évitée, pourrait entraîner **des blessures graves ou mortelles**.



ATTENTION : indique une situation dangereuse potentielle qui, si elle n'est pas évitée, pourrait entraîner **des blessures minimales ou modérées**.

AVIS : indique une pratique ne **posant aucun risque de dommages corporels**, mais qui par contre, si rien n'est fait pour l'éviter, **pourrait poser des risques de dommages matériels**.



Indique un risque d'électrocution.



Indique un risque d'incendie.

CONSIGNES DE SÉCURITÉ GÉNÉRALES PROPRES AUX OUTILS ÉLECTRIQUES



AVERTISSEMENT : veuillez lire tous les **avertissements de sécurité, toutes les instructions, toutes les illustrations et toutes les spécifications fournies avec cette coiffe de coupe**. Le non-respect des instructions listées ci-dessous peut conduire à des **décharges électriques, des incendies et/ou de graves blessures**.



AVERTISSEMENT : lisez tous les avertissements de sécurité et toutes les instructions de l'outil électrique et de l'extracteur de poussière raccordés à la coiffe. Le non-respect des avertissements et des instructions listés ces manuels peut entraîner des **décharges électriques, des incendies et/ou de graves blessures**.

CONSERVER TOUTES CES DIRECTIVES ET CONSIGNES À TITRE DE RÉFÉRENCE

Le terme « outil électrique » mentionné dans les avertissements ci-après se rapporte aux outils alimentés sur secteur (avec fil) ou par piles (sans fil).

AVERTISSEMENTS DE SÉCURITÉ PROPRES MACHINES À TRONÇONNER

- Le carter doit être fermement fixé et positionné sur l'outil électrique afin d'optimiser la sécurité de façon que l'opérateur soit le moins possible exposé au disque. Éloignez-vous et les autres personnes du plan de rotation du disque.** Le carter aide à protéger l'utilisateur contre toute projection de fragments et contre tout contact avec le disque.
- N'utilisez que des lames diamant avec votre outil électrique.** Le fait qu'un accessoire peut être fixé sur votre outil électrique ne veut pas automatiquement dire que son utilisation est sans risques.
- La vitesse nominale des accessoires doit être au moins équivalente à celle indiquée sur l'outil électrique.** Les accessoires utilisés à des vitesses supérieures à leur vitesse nominale peuvent se casser et voler en éclats.
- Les disques ne doivent être utilisés que pour les applications recommandées. Ne meulez par exemple pas avec le côté d'un disque à tronçonner.** Les disques à tronçonner abrasifs sont prévus pour le meulage périphérique, toute force latérale appliquée sur ces disques peut les faire voler en éclats.
- N'utilisez que des brides de disques en parfait état et du bon diamètre pour le disque choisi.** Les brides de disque servent de support aux disques, réduisant ainsi les possibilités de rupture.
- Le diamètre extérieur et l'épaisseur de votre accessoire doivent correspondre à la valeur nominale de capacité de votre outil électrique.** Des accessoires mal dimensionnés ne peuvent pas être correctement protégés et contrôlés.
- La taille de l'axe des disques et des brides doit correspondre à l'axe de l'outil électrique.** Les disques et les brides dont les orifices ne correspondent pas aux

éléments de fixation de l'outil électrique sont déséquilibrés, ils vibrent de façon excessive et peuvent provoquer une perte de contrôle.

- h) **N'utilisez pas de disques endommagés. Avant chaque utilisation, vérifiez l'absence de débris et de fissures sur les disques. Si l'outil électrique ou le disque tombent, vérifiez l'absence de dommages ou installez un disque en bon état. Après l'inspection et l'installation du disque, placez vous et les autres personnes loin du plan de rotation du disque et laissez tourner l'outil électrique à sa vitesse à vide maximale pendant une minute.** Les disques endommagés se brisent généralement au cours de cette durée de test.
- i) **Portez des équipements de protection individuelle. En fonction de l'intervention, utilisez un écran facial ou des lunettes de protection. Si approprié, portez un masque anti-poussière, des protections auditives, des gants et un tablier d'atelier capables de stopper tout fragment abrasif ou provenant de la pièce à tronçonner.** La protection oculaire doit être capable d'arrêter les débris générés par les diverses opérations. Le masque anti-poussière ou le respirateur doivent pouvoir filtrer les particules générées par votre intervention. Les expositions prolongées à un niveau de bruit élevé peuvent provoquer une perte de l'ouïe.
- j) **Maintenez tous les spectateurs à une distance sûre de la zone d'intervention. Toute personne qui pénètre dans la zone de travail doit porter des équipements de protection individuelle.** Des fragments de la pièce à scier ou d'un disque brisé peuvent être éjectés et provoquer des blessures en dehors de la zone d'intervention immédiate.
- k) **Ne tenez l'outil électrique que par ses surfaces de préhension isolées lorsque vous intervenez là où l'organe de coupe peut entrer en contact avec des fils cachés.** Tout contact de l'accessoire de coupe avec un fil sous tension peut mettre les parties métalliques exposées de l'outil sous tension et provoquer un choc électrique à l'utilisateur.
- l) **Maintenez le cordon électrique loin de l'accessoire en rotation.** En cas de perte de contrôle, le cordon peut être sectionné ou abîmé et vos bras ou mains peuvent entrer en contact avec le disque en rotation.
- m) **Ne reposez jamais l'outil électrique avant que l'accessoire ne soit complètement arrêté.** Le disque en rotation peut agripper la surface et rendre l'outil incontrôlable.
- n) **Ne faites pas fonctionner l'outil électrique en le tenant contre votre flan.** Tout contact accidentel avec l'accessoire en rotation pourrait accrocher vos vêtements et entraîner l'accessoire vers votre corps.
- o) **Nettoyez régulièrement les orifices d'aération de l'outil électrique.** Le ventilateur du moteur attire la poussière à l'intérieur du boîtier et une accumulation

excessive de poussières métalliques peut conduire à un risque électrique.

- p) **Ne faites pas fonctionner l'outil électrique à proximité de matières inflammables.** Des étincelles pourraient enflammer ces matières.
- q) **N'utilisez pas d'accessoires nécessitant l'utilisation de fluides de refroidissement.** L'utilisation d'eau ou de tout autre fluide de refroidissement peut provoquer une électrocution ou un choc électrique.

CONSIGNES GÉNÉRALES DE SÉCURITÉ COMPLÉMENTAIRES

Causes et prévention anti-rebonds

Les rebonds sont la conséquence du grippage ou coinçage d'une meule, d'un tampon de soutien, d'une brosse en rotation ou de tout autre accessoire. Tout grippage ou coinçage causera rapidement le blocage de l'accessoire en rotation, ce qui lancera l'outil non contrôlé dans la direction opposée à l'accessoire en rotation au point du grippage.

Par exemple, si une meule abrasive reste accrochée ou pincée dans une pièce à travailler, le bord de la meule engagée au point de grippage peut s'enfoncer dans la surface du matériau et faire tressauter ou rebondir la meule. La meule peut alors rebondir vers ou à l'opposé de l'utilisateur, selon la direction du mouvement de la meule au point de grippage. Dans ces conditions, il peut aussi arriver que les meules abrasives se brisent.

Les rebonds proviennent d'une utilisation impropre de l'outil ou de conditions ou procédures d'exécution incorrectes, et peuvent être évités en prenant les précautions adéquates énoncées ci-dessous :

- a) **Maintenir la scie fermement en positionnant le corps et les bras de façon à pouvoir résister à toute force de rebonds. Utiliser systématiquement la poignée latérale, si fournie avec l'outil, pour un contrôle maximal de l'outil en cas de rebonds ou retour de couple au démarrage.** L'utilisateur peut contrôler le retour de couple ou les forces de rebonds si des précautions adéquates sont prises.
- b) **Ne jamais approcher les mains de l'organe rotatif.** L'accessoire pourrait rebondir sur les mains.
- c) **Ne placez pas votre corps dans l'alignement du disque en rotation.** Les rebonds projeteront l'outil dans la direction opposée au mouvement de la meule au point de grippage.
- d) **Prendre des précautions supplémentaires pour travailler des coins, des bords acérés, etc. Éviter que l'accessoire sursaute ou reste accroché.** Les coins, bords acérés ou les sursauts ont tendance à retenir l'accessoire en rotation et causer la perte de contrôle de l'outil, ou des rebonds.
- e) **N'installez pas de chaînes de scie, de lames à sculpter le bois, de disques diamant segmentés dont l'écartement périphérique est supérieur à 10 mm ou de lames de scie à dents.** Ces lames provoquent de fréquents rebonds et des pertes de contrôle.

- f) **Ne coincez pas le disque et n'exercez pas une trop forte pression dessus. Ne tentez pas de réaliser des découpes trop profondes.** Une pression excessive sur le disque augmente la charge imposée à l'outil et les possibilités de torsion ou de grippage du disque dans la coupe et par conséquent les risques de rebonds ou de ruptures.
- g) **Si le disque se coince ou si la coupe est interrompue pour une raison quelconque, éteignez l'outil et maintenez-le jusqu'à ce qu'il s'arrête complètement. Ne tentez jamais de retirer le disque de la coupe quand il est en mouvement, au risque de provoquer un rebond.** Cherchez la cause du grippage du disque et appliquez les actions correctives afin de la supprimer.
- h) **Ne relancez pas la découpe alors le disque dans l'ouvrage. Laissez le disque tourner à plein régime puis réinsérez-le prudemment dans la coupe.** Le disque pourrait se coincer, sortir de la coupe ou rebondir si l'outil électrique était remis en marche à l'intérieur de l'ouvrage.
- i) **Soutenez les panneaux ou les grandes pièces afin de réduire le risque de coincement ou de rebond du disque.** Les pièces de grande taille ont tendance à s'affaisser sous leur propre poids. Des supports doivent être placés sous l'ouvrage, près de la ligne de coupe et sur les bords de l'ouvrage, des deux côtés du disque.
- j) **Soyez particulièrement vigilant lorsque vous effectuez des «découpes de cavités» dans des murs existants ou que vous procédez à des découpes à l'aveugle.** La saillie du disque pourrait sectionner des canalisations de gaz ou d'eau, des fils électriques ou des objets pouvant provoquer des rebonds.
- **Ne jamais couper dans des zones pouvant contenir des fils électriques ou de la tuyauterie.** Risque de blessures graves.
 - **NE PAS tronçonner le métal avec une meule diamantée.**
 - **NE PAS utiliser de meules abrasives.**
 - **TOUJOURS utiliser en combinaison avec un aspirateur de poussières.**
 - **Ne pas utiliser cet outil de manière prolongée.** Les vibrations causées par l'utilisation de cet outil peuvent causer des blessures permanentes aux doigts, aux mains et aux bras. Utiliser des gants pour une meilleure protection, effectuer des pauses fréquentes et limiter l'utilisation quotidienne.
 - **Les événements d'aération recouvrent souvent les pièces mobiles et doivent être évités.** Les vêtements lâches, les bijoux ou les cheveux longs peuvent être happés par les parties mobiles.
 - Le filetage de montage des accessoires doit correspondre à celui du mandrin de la meuleuse. Pour les accessoires montés avec des brides, l'alésage de l'accessoire doit correspondre au diamètre de positionnement de la bride. Les accessoires qui ne correspondent pas au dispositif d'installation de l'outil électrique ne tourneront pas correctement, vibreront de façon excessive et pourront causer la perte de contrôle de l'outil.
 - La surface de meulage des meules à moyeu déporté doit être montée au-dessous du plan de la lèvres du carter de protection. Une meule mal montée qui dépasse du plan de la lèvres du carter de protection ne peut pas être correctement protégée.



AVERTISSEMENT : après utilisation, ranger l'outil, à plat, sur une surface stable là où il ne pourra ni faire tomber ni faire trébucher personne. Risque de blessures graves.



AVERTISSEMENT : nous recommandons l'utilisation d'un disjoncteur différentiel avec un seuil de déclenchement de 30mA ou moins.

Consignes de sécurité supplémentaires

- **L'utilisation d'accessoires non spécifiés dans ce manuel n'est pas recommandée et peut être dangereuse.** L'utilisation d'amplificateur de puissance qui entraînerait le fonctionnement de l'outil à des vitesses supérieure à sa vitesse nominale est considérée comme un usage impropre.
- **Utilisez les pinces ou un autre moyen pratique pour fixer et soutenir l'ouvrage sur une plateforme stable.** Tenir l'ouvrage dans vos mains ou contre le corps le rend instable et peut conduire à une perte de contrôle.
- **Toujours utiliser la poignée latérale. Serrez fermement la poignée.** La poignée latérale doit toujours être utilisée pour conserver le contrôle de l'outil en permanence.
- **Évitez de faire rebondir le disque diamant ou de le maltraiter.** Si cela se produit, arrêtez l'outil et vérifiez l'absence de fissures ou de défauts sur le disque.
- **N'effectuez aucune découpe non rectiligne (en courbe).** L'application d'une trop forte contrainte sur le disque diamant fait augmenter le régime de l'outil et accroît le risque de torsion ou de grippage du disque diamant dans la coupe et par conséquent les risques de rebonds ou de ruptures du disque, ce qui peut conduire à de graves blessures.
- **Toujours manipuler et ranger les meules de manière soigneuse.**

Risques résiduels

Malgré l'application de la réglementation de sécurité applicable et la mise en œuvre des dispositifs de sécurité, certains risques résiduels ne peuvent pas être évités. À savoir :

- Diminution de l'acuité auditive.
- Risques de dommages corporels dus à la projection de particules.
- Risques de brûlures provoquées par des accessoires chauffant pendant leur utilisation.
- Risques de dommages corporels dus à un usage prolongé.

Contenu de l'emballage

Ce carton comprend :

- 1 Défecteur pour meuleuse
- 1 Bride de verrouillage courte (DWE46225 uniquement)
- 1 Bride-support courte (DWE46225 uniquement)
- 1 Bride de verrouillage longue
- 1 Bride-support longue
- 1 Vis d'arrêt (DWE46225 uniquement)
- 1 Vis (DWE46225 uniquement)

- 1 Notice d'instructions
- Vérifier que l'appareil et ses pièces ou accessoires n'ont pas été endommagés lors du transport.
 - Prendre le temps de lire attentivement et comprendre cette notice d'instructions avant toute utilisation de l'appareil.

Étiquettes sur l'appareil

On trouve les diagrammes suivants sur l'outil :



Lire la notice d'instructions avant toute utilisation.



Porter un dispositif de protection auditive.



Porter un dispositif de protection oculaire.

Emplacement de la Date Codée de Fabrication (Fig. A)

La date codée de fabrication **15**, qui comprend aussi l'année de fabrication, est imprimée sur le boîtier.

Exemple :

2019 XX XX
Année de fabrication

Description (Fig. A)



AVERTISSEMENT : ne jamais modifier l'outil électrique ni aucun de ses composants. Il y a risques de dommages corporels ou matériels.

- | | |
|---|---|
| 1 Raccord pivotant pour l'extraction des poussières | 8 Bouton du déflecteur latéral |
| 2 Vis de la bague | 9 Déflecteur supérieur |
| 3 Base métallique | 10 Déflecteur inférieur |
| 4 Dispositif de réglage de la profondeur de coupe | 11 Bride de verrouillage courte (DWE46225 uniquement) |
| 5 Bouton de réglage de la profondeur de coupe | 12 Bride-support courte (DWE46225 uniquement) |
| 6 Rouleaux amovibles | 13 Bride de verrouillage longue |
| 7 Bouton du déflecteur avant | 14 Bride-support longue |

Utilisation Prévue

Votre déflecteur a été conçu pour la découpe des matériaux de maçonnerie. Il n'est pas conçu pour être utilisé pour la découpe du métal ou du bois. Il ne peut être utilisé que pour les coupes à sec. Associé à une meuleuse, un disque diamant et un extracteur de poussière appropriés, il permet de supprimer la grande majorité de la poussière statique et de la poussière en suspension dans l'air qui, sans le déflecteur, pourrait contaminer l'environnement de travail et créer un risque accru pour la santé de l'opérateur et des personnes à proximité.

NE PAS les utiliser en milieu humide ou en présence de gaz ou de liquides inflammables.

Le déflecteur est un outil professionnel.

NE PAS les laisser à la portée des enfants. Une supervision est nécessaire auprès de tout utilisateur non expérimenté.

- Ce produit n'est pas prévu pour être utilisé par des personnes (y compris les enfants) dont les capacités physiques, sensorielles ou mentales sont réduites ou qui manquent d'expérience ou d'aptitudes, sauf si ces personnes sont surveillées par une autre personne responsable de leur sécurité. Ne jamais laisser les enfants seuls avec ce produit.

MONTAGE ET RÉGLAGES



AVERTISSEMENT : pour réduire tout risque de dommages corporels graves, arrêter et débrancher l'outil avant tout réglage ou avant de retirer ou installer toute pièce ou tout accessoire. S'assurer que la gâchette est bien en position d'ARRÊT. Tout démarrage accidentel pourrait causer des dommages corporels.

Installer et retirer le déflecteur pour meuleuse

Installer la coiffe DWE46225 125 mm (Fig. A, B–D, F)



AVERTISSEMENT : le carter de protection pour les applications de meulage ne peut pas être installé, une fois la coiffe en place.

Respectez les instructions pour le montage et le démontage du carter de protection figurant dans le manuel de l'outil pour retirer le carter de protection de la meuleuse.

1. Pour installer la coiffe DWE46225 sur un carter d'engrenage sans clé, retirez le levier de libération du carter de protection **16**, la vis du levier de libération du carter de protection **17** et la vis **18**, illustrés sur la Figure B.
2. Insérez les vis fournies : vis d'arrêt **19** et vis **20**, comme illustré par la Figure C. Installez ensuite la coiffe.
3. Enfoncez simultanément le bouton à l'avant du déflecteur **7** et le bouton sur le côté du réflecteur **8** pour ouvrir complètement ce dernier (Fig. F).
4. Desserrez la vis de la bague **2** sur le déflecteur et alignez les pattes **21** sur le déflecteur avec les fentes **22** sur le carter d'engrenage de la meuleuse.
5. Faites pivoter le déflecteur jusqu'à la position de travail désirée. Le déflecteur doit être positionné entre l'axe et l'opérateur afin d'offrir une efficacité optimale.
6. Resserrez la vis de la bague **2** pour sécuriser le déflecteur sur le carter d'engrenage. Ne faites pas fonctionner la meuleuse si le déflecteur n'est pas correctement fixé.
7. Pour retirer le déflecteur, desserrez la vis de la bague, tournez le déflecteur pour aligner les fentes et les pattes et soulevez le déflecteur.

REMARQUE : Le déflecteur est préréglé en usine en fonction du diamètre du moyeu du carter d'engrenage. Si le déflecteur a tendance à prendre du jeu après un certain temps, resserrez la vis de la bague **2**.

AVIS : S'il est impossible de ressermer correctement le déflecteur en resserrant la vis de la bague, n'utilisez pas

l'outil. Apportez l'outil et le déflecteur dans un centre d'assistance pour faire réparer ou remplacer le déflecteur.

Installer la coiffe DWE46229 230 mm (Fig. A, D, F)

Respectez les instructions pour le montage et le démontage du carter de protection figurant dans le manuel de l'outil pour retirer le carter de protection de la meuleuse.

1. Enfoncez simultanément le bouton à l'avant du déflecteur **7** et le bouton sur le côté du réflecteur **8** pour ouvrir complètement ce dernier (Fig. F).
2. Desserrez la vis de la bague **2** sur le déflecteur et alignez les pattes **21** sur le déflecteur avec les fentes **22** sur le carter d'engrenage de la meuleuse.
3. Faites pivoter le déflecteur jusqu'à la position de travail désirée. Le déflecteur doit être positionné entre l'axe et l'opérateur afin d'offrir une efficacité optimale.
4. Resserrez la vis de la bague **2** pour sécuriser le déflecteur sur le carter d'engrenage. Ne faites pas fonctionner la meuleuse si le déflecteur n'est pas correctement fixé.
5. Pour retirer le déflecteur, desserrez la vis de la bague, tournez le déflecteur pour aligner les fentes et les pattes et soulevez le déflecteur.

REMARQUE : Le déflecteur est pré réglé en usine en fonction du diamètre du moyeu du carter d'engrenage. Si le déflecteur a tendance à prendre du jeu après un certain temps, resserrez la vis de la bague **2**.

AVIS : S'il est impossible de resserrer correctement le déflecteur en resserrant la vis de la bague, n'utilisez pas l'outil. Apportez l'outil et le déflecteur dans un centre d'assistance pour faire réparer ou remplacer le déflecteur.

Installation et retrait du carter (Fig. E)

Pour les meuleuses 230 mm uniquement

AVERTISSEMENT : *afin de réduire tout risque de dommages corporels graves, arrêtez et débranchez l'outil du secteur avant tout réglage ou avant de retirer ou d'installer toute pièce ou tout accessoire. Avant de rebrancher l'outil, pressez puis relâchez la gâchette pour vous assurer que l'outil est bien à l'arrêt.*

ATTENTION : *Il est impératif d'utiliser des carters avec cette meuleuse.*

ATTENTION : *le carter de protection à clé ne peut être installé que sur les meuleuses sur lesquelles la coiffe DWE46229 230 mm a été installée.*

Pour utiliser la meuleuse pour tronçonner le métal ou la maçonnerie, un carter de type 1 DOIT être installé. Les carters de type 1 sont vendus séparément chez votre distributeur DEWALT.

1. Disposer la meuleuse angulaire sur une table, avec la broche **26** sur le dessus.
2. Alignez les pattes **30** sur les encoches **22**.
3. Poussez sur le carter **29** et tournez-le dans la position requise.
4. Serrez soigneusement la vis **31**.
5. Pour retirer le carter, dévissez la vis.

AVIS : *si le carter ne peut pas être resserré correctement à l'aide de la vis, ne pas utiliser l'outil. Pour réduire tout risque de dommages corporels, amener l'outil et le carter dans un centre de réparation pour faire réparer ou remplacer le carter.*

Installer et utiliser des disques de tronçonnage diamant (Fig. A, F, G)

AVERTISSEMENT : *avec la coiffe, il n'est possible d'utiliser que des disques dont l'angle de dépouille est négatif. Ne sciez pas de métal. N'utilisez pas de disques abrasifs liés.*

1. Alors que le déflecteur est installé sur la meuleuse, enfoncez simultanément le bouton à l'avant du déflecteur **7** et le bouton sur le côté du réflecteur **8** pour ouvrir complètement ce dernier.
2. Installez la bride-support **12** ou **14** sur l'axe **26**.
IMPORTANT : Le modèle DWE46225 est livré avec deux jeux de brides. Consultez la section **Tableau de compatibilité Bride/Meuleuse** à la fin de cette section pour savoir comment les utiliser correctement.
3. Positionnez le disque **25** sur la bride de verrouillage **11** ou **13**, et positionnez l'ensemble sur l'axe, contre la bride-support, en veillant à centrer le disque par rapport au centre bombé de la bride-support.
4. Tout en appuyant sur le bouton de verrouillage de l'axe, serrez la bride de verrouillage :
 - Serrez la bride de verrouillage standard à l'aide d'une clé.
5. Après que le disque de tronçonnage diamant ait été installé, la coiffe doit être refermée en appuyant simultanément sur le bouton à l'avant de la coiffe **7** et sur le bouton sur le côté de la coiffe **8**.
6. Pour retirer le disque, appuyez sur le bouton de verrouillage de l'axe et desserrez la bride de verrouillage.

Tableau de compatibilité Bride/Meuleuse

Jeu de brides	Meuleuse
Jeu de brides courtes (argentées) :	DCG405, DCG406
Bride de verrouillage 11	
Bride-support 12	

Tableau de compatibilité Bride/Meuleuse

Jeu de brides	Meuleuse
Jeu de brides longues (noires) :	DWE4016, DWE4203, DWE4206, DWE4207,
Bride de verrouillage 13	DWE4216, DWE4217, DWE4227, DWE4233, DWE4235, DWE4237, DWE4238, DWE4246, DWE4257, DWE4263, DWE4277, DWE46105, DWE4357, DWE4347, DWE4369, DWE4377, DCG412, DCG414, D28498, DWE490, DWE492, DWE494, DWE496, DWE4001, DWE4056, DWE4057, DWE4156, DWE4157, DWE4151, DWE4557, DWE4559, DWE4579, DWE4597, DWE4599
Bride-support 14	

Régler la profondeur de coupe (Fig. A)

- Desserrez le bouton de réglage de la profondeur de coupe **5**.
- Faites glisser le dispositif de réglage de la profondeur de coupe **4** à la position voulue.
REMARQUE : Si le déflecteur est fermé, enfoncez le bouton à l'avant du déflecteur **7** pour l'ouvrir. Le dispositif de réglage de la profondeur de coupe est alors plus facile à déplacer.
- Resserrez le bouton de réglage de la profondeur de coupe.

Aspiration des poussières (Fig. A, H)

AVERTISSEMENT : utilisez uniquement les outils électriques recommandés par DEWALT avec cet accessoire.

Pour plus d'informations sur les outils électriques DEWALT compatibles avec ces accessoires, veuillez contacter l'un des centres de services autorisés indiqués en quatrième de couverture ou consultez les coordonnées complètes de notre service après-vente sur le site Internet : www.2helpU.com.

AVERTISSEMENT : cet accessoire doit être utilisé avec un système d'aspiration des poussières. **TOUJOURS** porter un masque pour le visage ou antipoussière certifié.

REMARQUE : assurez-vous que le tuyau est bien raccordé.

REMARQUE : la quantité de poussière retenue par l'aspirateur à poussières dépend de son système de filtre. Consulter le manuel d'instructions de l'aspirateur à poussières pour plus d'informations.

Tous les carénage d'extraction des poussières DEWALT sont conçus pour fonctionner avec le connecteur DEWALT Airlock DWV9000.

- Raccordez le connecteur DWV9000 **23** au tuyau de votre aspirateur à poussières **24**.
- Débloquez le connecteur DWV9000 **23** et faites-le glisser dans l'orifice d'aspiration **1**.

3. Bloquez le connecteur DWV9000 **23** pour le fixer.

Tuyaux d'aspirateur à poussières traditionnel

Raccordez le tuyau d'aspirateur à poussières recommandé sur l'orifice d'aspiration **1**.

Retirer et installer les roulettes (Fig. I)

Le déflecteur est livré avec quatre roulettes amovibles **6** montées sur la base métallique **3** qui peuvent être retirées si elles sont inutilisées.

- Retirez les clips **27** qui maintiennent les roulettes sur la base.
- Retirez les roulettes.
- Retirez l'axe de pivotement **28**.

Pour fixer les roulettes sur la base, réinsérez l'axe de pivotement, glissez les roulettes sur leur axe et fixez les clips en place. Veillez à ce que les roulettes soient correctement fixées avant d'utiliser le déflecteur.

FONCTIONNEMENT

Consignes d'utilisation

AVERTISSEMENT : respecter systématiquement les consignes de sécurité et les normes en vigueur.

AVERTISSEMENT : pour réduire tout risque de dommages corporels graves, arrêter et débrancher l'outil avant tout réglage ou avant de retirer ou installer toute pièce ou tout accessoire. S'assurer que la gâchette est bien en position d'ARRÊT. Tout démarrage accidentel pourrait causer des dommages corporels.

Travaux de rejointement et de découpe (Fig. A, J)

- Réglez la profondeur de coupe voulue, voir **Régler la profondeur de coupe** dans **Assemblage et réglages**.
- Laissez l'outil atteindre son plein régime avant de le mettre en contact avec la surface de l'ouvrage.
- Placez-vous de sorte le côté inférieur ouvert du déflecteur et le disque pointent loin de vous.
- Placez la semelle de profondeur de coupe **3** du déflecteur sur la surface de l'ouvrage et commencez la découpe en plongeant dans la surface de l'ouvrage. Le déflecteur supérieur **9** se verrouille sur le déflecteur inférieur **10** après la plongée initiale.
REMARQUE : Gardez la semelle de profondeur de coupe du déflecteur contre la surface de l'ouvrage afin de garantir la bonne récupération des poussières.
- Tout en gardant le déflecteur orienté de la façon illustrée par la Figure J, passez la meuleuse sur la surface de l'ouvrage.
REMARQUE : La meuleuse ne doit être utilisée QUE dans le sens indiqué.
- Une fois la découpe terminée, soulevez l'outil de la surface de l'ouvrage avant de l'éteindre. Laissez l'outil s'arrêter complètement avant de le poser.

7. Enfoncez le bouton sur le côté du déflecteur **8** pour libérer le déflecteur supérieur et entamez une nouvelle plongée et une nouvelle coupe.

MAINTENANCE

Votre outil électrique DEWALT a été conçu pour fonctionner longtemps avec un minimum de maintenance. Le fonctionnement continu et satisfaisant de l'outil dépendra d'une maintenance adéquate et d'un nettoyage régulier.



AVERTISSEMENT : pour réduire tout risque de dommages corporels graves, arrêter et débrancher l'outil avant tout réglage ou avant de retirer ou installer toute pièce ou tout accessoire. S'assurer que la gâchette est bien en position d'ARRÊT. Tout démarrage accidentel pourrait causer des dommages corporels.



Lubrification

Votre outil électrique ne requiert aucune lubrification additionnelle.



Entretien



AVERTISSEMENT : éliminer poussière et saleté du boîtier principal à l'aide d'air comprimé chaque fois que les orifices d'aération semblent s'encrasser. Porter systématiquement des lunettes de protection et un masque anti-poussières homologués au cours de cette procédure.



AVERTISSEMENT : ne jamais utiliser de solvants ou tout autre produit chimique décapant pour nettoyer les parties non métalliques de l'outil. Ces produits chimiques pourraient en attaquer les matériaux utilisés. Utiliser un chiffon humidifié avec de l'eau et un savon doux. Protéger l'outil de tout liquide et n'immerger aucune de ses pièces dans aucun liquide.

Accessoires en option



AVERTISSEMENT : comme les accessoires autres que ceux offerts par DEWALT n'ont pas été testés avec ce produit, leur utilisation avec cet appareil pourrait être dangereuse. Pour réduire tout risque de dommages corporels, seuls des accessoires DEWALT recommandés doivent être utilisés avec cet appareil.



AVERTISSEMENT : les valeurs nominales des accessoires doivent être au moins égales à celles recommandées sur l'étiquette d'avertissement de l'outil. Les disques et les autres accessoires fonctionnant au dessus de la vitesse nominale peuvent voler en éclats et provoquer des blessures. Les valeurs nominales des accessoires doivent toujours être supérieures à la vitesse de l'outil telle qu'indiquée sur la plaque signalétique de l'outil. Choisissez une lame adaptée au travail à réaliser.

Veillez consulter votre revendeur pour plus d'informations sur les accessoires appropriés.

Protection de l'environnement



Tri sélectif. Les produits et batteries marqués de ce symbole ne doivent pas être jetés avec les déchets ménagers.



Les produits et batteries contiennent des matières qui peuvent être récupérées et recyclées afin de réduire la demande en matières premières. Veuillez recycler les produits électriques et les batteries conformément aux dispositions locales en vigueur. Pour plus d'informations, consultez le site www.2helpU.com.

CUFFIA DI PROTEZIONE PER TAGLIO 125 MM DWE46225

CUFFIA DI PROTEZIONE PER TAGLIO 230 MM DWE46229

Congratulazioni!

Per aver scelto un apparato DeWALT. Gli anni di esperienza, lo sviluppo e l'innovazione meticolosi del prodotto fanno di DeWALT uno dei partner più affidabili per gli utilizzatori di apparati elettrici professionali.

Dati Tecnici

	DWE46225	DWE46229
Tipo	1	1
Queste cuffie di protezione per taglio devono essere usate esclusivamente con le smerigliatrici DeWALT con le seguenti specifiche:		
Diametro del supporto protezione:	mm 44,4	60
Diametro max. della mola diamantata	mm 125	230
spessore del corpo della mola	mm 1,2	1,8

Definizioni: linee guida per la sicurezza

Le definizioni seguenti descrivono il livello di criticità di ciascuna indicazione. Leggere il manuale e prestare attenzione ai seguenti simboli.



PERICOLO: indica una situazione di pericolo imminente che, se non viene evitata, **provoca il decesso o lesioni personali gravi**.



AVVERTENZA: indica una situazione potenzialmente pericolosa che, se non viene evitata, **può provocare il decesso o lesioni personali gravi**.



ATTENZIONE: indica una situazione potenzialmente pericolosa che, se non viene evitata, **può provocare lesioni personali di entità lieve o moderata**.

AVVISO: indica una situazione **non in grado di causare lesioni personali** ma che, se non evitata, **potrebbe provocare danni materiali**.



Segnala il pericolo di scosse elettriche.



Segnala rischio di incendi.

AVVERTENZE GENERALI DI SICUREZZA PER APPARATI ELETTRICI



AVVERTENZA: leggere tutte le avvertenze, le istruzioni, le illustrazioni e le specifiche di sicurezza fornite con questa cuffia di protezione. La mancata osservanza delle istruzioni seguenti può dar luogo a scossa elettrica, incendio e/o lesioni gravi.



AVVERTENZA: leggere tutte le avvertenze e le istruzioni di sicurezza dell'elettroutensile e dell'estrattore di polvere

collegato alla cuffia. La mancata osservanza delle avvertenze e istruzioni elencate nei presenti manuali potrebbe causare scossa elettrica, incendi e/o gravi lesioni personali.

CONSERVARE LE AVVERTENZE E LE ISTRUZIONI PER RIFERIMENTI FUTURI

Il termine "apparato elettrico" utilizzato nelle avvertenze fa riferimento sia agli apparati alimentati a corrente (con cavo elettrico), sia a quelli a batteria (senza cavo).

AVVERTENZE DI SICUREZZA PER LE TRONCATRICI

- La protezione fornita in dotazione con l'utensile deve essere fissata in modo saldo all'elettroutensile e posizionata per garantire la massima sicurezza, in modo che una quantità minima di disco sia esposto verso l'operatore. Verificare che l'operatore e le altre persone siano lontane dal piano della mola rotante. La protezione aiuta a proteggere l'operatore dai frammenti che si staccano dalla mola e dai contatti accidentali con essa.**
- Utilizzare soltanto lame diamantate per l'elettroutensile.** Anche se un accessorio può essere collegato all'elettroutensile, ciò non ne garantisce la sicurezza di utilizzo.
- La velocità nominale dell'accessorio deve essere pari almeno a quella massima indicata sull'apparato.** Gli accessori fatti funzionare a una velocità superiore a quella nominale possono rompersi e disintegrarsi.
- I dischi devono essere usati solo per le applicazioni consigliate. Per esempio, non si deve eseguire una lavorazione di smerigliatura con la mola da taglio abrasivo. Le mole da taglio abrasivo sono progettate per la smerigliatura periferica.** Forze laterali applicate a queste mole possono causarne la frantumazione.
- Per le mole utilizzare sempre flange non danneggiate, del diametro corretto per quella mola.** Se le flange sono adeguate, supportano la mola e ne riducono la possibilità di rottura.
- Il diametro esterno e lo spessore dell'accessorio devono rientrare nel valore della capacità nominale dell'elettroutensile.** Non è possibile proteggere o controllare adeguatamente gli accessori di dimensioni errate.
- Il diametro dell'asse di mole e flange deve corrispondere esattamente a quello dell'alberino dell'elettroutensile.** Le mole e le flange con il diametro dell'asse che non corrisponde alla struttura di montaggio

dell'elettrotensile non mantengono l'equilibrio, vibrano eccessivamente e possono causare la perdita di controllo.

- h) **Non utilizzare mole danneggiate. Prima dell'uso, esaminare le mole per verificare la presenza di schegge e fenditure. Se l'elettrotensile o la mola è caduto, verificare eventuali danni o installare una mola non danneggiata. Dopo aver ispezionato o installato la mola, verificare che l'operatore e le altre persone siano lontane dal piano della mola rotante e far girare l'apparato a vuoto alla massima velocità per un minuto.** Le mole danneggiate normalmente si rompono durante questa fase di verifica.
- i) **Usare l'equipaggiamento di protezione personale. A seconda delle operazioni, utilizzare una maschera o occhiali di protezione. Se opportuno, indossare una mascherina antipolvere, protezioni acustiche, guanti e un grembiule da lavoro in grado di arrestare frammenti abrasivi o di lavorazione di piccole dimensioni.** La protezione oculare deve impedire ai detriti volanti generati dalle varie operazioni di raggiungere gli occhi. La maschera antipolvere o il respiratore devono essere in grado di filtrare le particelle generate dalle lavorazioni. L'esposizione prolungata a rumori di alta intensità può causare la perdita dell'udito.
- j) **Mantenere gli osservatori a una distanza di sicurezza dall'area di lavoro. Chiunque acceda alla zona di lavoro deve indossare abbigliamento di protezione adeguato.** Frammenti del pezzo da lavorare o di una mola rotta possono volare via e causare lesioni al di là dell'immediata area di lavoro.
- k) **Tenere l'elettrotensile afferrando solo le superfici isolate se vi è la possibilità che l'accessorio di taglio possa venire a contatto con cavi nascosti.** Il contatto tra l'accessorio di taglio e un filo sotto tensione mette sotto tensione le parti metalliche esposte dell'elettrotensile e potrebbe esporre l'operatore a scosse elettriche.
- l) **Posizionare il cavo lontano dall'accessorio rotante.** In caso di perdita di controllo, il cavo può essere tagliato o impigliato e potrebbe avere una forza tale da trascinare la mano o il braccio dell'operatore verso la lama in rotazione.
- m) **Non appoggiare mai l'apparato finché l'accessorio non si sia completamente arrestato.** La mola in rotazione potrebbe fare presa sulla superficie e trascinare l'elettrotensile, facendone perdere il controllo.
- n) **Non azionare l'apparato mentre lo si trasporta a fianco.** Un contatto accidentale con l'accessorio in rotazione può farlo impigliare ai vestiti e trascinarlo verso il corpo dell'operatore.
- o) **Pulire regolarmente le prese d'aria dell'apparato.** La ventola del motore può attirare la polvere all'interno dell'alloggiamento e l'accumulo eccessivo di metallo polverizzato può causare pericoli elettrici.
- p) **Non utilizzare l'apparato vicino a materiali infiammabili.** Le scintille possono far incendiare i materiali.

- q) **Non utilizzare accessori che richiedono refrigeranti liquidi.** L'utilizzo di acqua o altri liquidi refrigeranti può provocare elettrocuzione o scosse elettriche.

ISTRUZIONI DI SICUREZZA AGGIUNTIVE PER TUTTE LE LAVORAZIONI

Cause del rimbalzo e salvaguardia dell'operatore

Il rimbalzo è una reazione improvvisa provocata da mole, platorelli, spazzole o qualsiasi altro accessorio in rotazione che rimanga pinzato o impigliato. Ciò provoca un arresto immediato dell'accessorio rotante che a sua volta provoca la perdita di controllo dell'apparato, che viene spinto nella direzione opposta rispetto alla rotazione dell'accessorio nel punto in cui è stato trattenuto.

Ad esempio, se un disco abrasivo è impigliato o pinzato dal pezzo da lavorare, il bordo della mola penetrato nel punto pinzato può scavare nel materiale e causare lo scavalcamento o il rimbalzo della mola. La mola può saltare sia verso l'operatore che in direzione opposta a seconda della direzione del movimento della mola nel punto pinzato. In queste condizioni è possibile che i dischi abrasivi si spezzino.

Il rimbalzo è il risultato di un uso sbagliato dell'apparato e/o di metodi o condizioni di lavoro scorretti e può essere evitato prendendo le appropriate precauzioni come descritto di seguito:

- a) **Mantenere una salda presa sull'apparato e scegliere una posizione per corpo e braccia che sia in grado di resistere alle forze di rimbalzo. Utilizzare sempre l'impugnatura ausiliaria, se presente, per offrire la massima resistenza al rimbalzo o alla reazione di coppia durante l'avviamento.** L'operatore può frenare la reazione di coppia o la forza di rimbalzo se vengono prese le precauzioni adatte.
- b) **Non porre mai le mani vicino l'accessorio rotante.** L'accessorio può rimbalzare sulle mani dell'operatore.
- c) **non posizionarsi con il corpo allineato alla mola in rotazione.** Il rimbalzo spinge l'apparato nella direzione opposta al movimento del disco nel punto in cui si impiglia.
- d) **Prestare particolare attenzione quando si lavorano angoli, estremità appuntite ecc. Evitare di far rimbalzare o impigliare l'accessorio.** Angoli, estremità appuntite o rimbalzi tendono a fare impigliare l'accessorio rotante e a causare la perdita di controllo o il rimbalzo dell'apparato.
- e) **Non fissare una motosega, lama di legno, mola diamantata segmentata con un foro periferico superiore a 10 mm o una lama dentata.** Queste lame creano rimbalzi e perdita di controllo frequenti.
- f) **Non inceppare il disco di taglio e non esercitare una pressione eccessiva. Non tentare di eseguire tagli troppo profondi.** Il sovraccarico della mola aumenta il carico e la suscettibilità alla torsione o all'inceppamento della mola nel taglio, con la possibilità di rimbalzo o di rottura.

- g) **Se la mola si inceppa, oppure quando, per una qualsiasi ragione, si interrompe l'operazione di taglio, spegnere l'elettrotensile e tenerlo fermo nel pezzo fino a quando la mola si arresta del tutto. Non tentare mai di rimuovere la mola dal taglio mentre è in movimento, altrimenti può rimbalzare.** Esaminare e adottare azioni correttive per eliminare le cause che inceppano la lama.
- h) **Non riprendere l'operazione di taglio nel pezzo. Far raggiungere la massima velocità alla mola e poi rientrare con attenzione nel taglio.** La mola può incepparsi, scavalcare o rimbalzare se l'elettrotensile viene riavviato quando ancora è dentro al pezzo in lavorazione.
- i) **Pannelli o altri pezzi di grandi dimensioni vanno sorretti per minimizzare il rischio che la mola sia pinzata o che rimbalzi.** I pezzi più grandi tendono a incurvarsi sotto il loro stesso peso. Devono essere collocati dei supporti sotto al pezzo da lavorare vicino alla linea di taglio e all'estremità del pezzo, su entrambi i lati della mola.
- j) **Prestare ancora più attenzione quando si eseguono "tagli a tuffo" all'interno di pareti o di altre aree cieche.** La parte sporgente della mola potrebbe tagliare tubi del gas o dell'acqua, cavi elettrici o anche oggetti che possono provocarne il rimbalzo.
- **Non utilizzare questo apparato per periodi di tempo prolungati.** Le vibrazioni generate dall'azione di utilizzo del presente apparato potrebbero causare lesioni permanenti alle dita, alle mani e alle braccia. Servirsi di guanti per fornire un supporto in più e limitare l'esposizione facendo delle pause frequenti.
 - **Le prese d'aria spesso coprono le parti mobili e devono essere evitate.** Abiti larghi, gioielli o capelli lunghi possono impigliarsi nelle parti in movimento.
 - **Il montaggio filettato degli accessori deve corrispondere alla filettatura del mandrino della smerigliatrice.** Per gli accessori montati tramite flange, il foro dell'albero dell'accessorio deve corrispondere al diametro di posizionamento della flangia. Gli accessori che non corrispondono alla struttura di montaggio dell'apparato non mantengono l'equilibrio, vibrano eccessivamente e possono causare la perdita di controllo.
 - **La superficie di smerigliatura delle mole premute al centro deve essere montata al di sotto del piano della linguetta di protezione.** Non è possibile fornire una protezione adeguata a una mola non montata correttamente che sporge attraverso il piano della linguetta di protezione.



AVVERTENZA: quando non viene usato, appoggiare l'apparato di fianco su una superficie stabile, dove non ci sia rischio di inciampare o di cadere. Potrebbero verificarsi lesioni gravi alle persone.



AVVERTENZA: consigliamo l'utilizzo di un dispositivo di corrente residua con una corrente nominale residua di 30mA o inferiore.

Norme di sicurezza aggiuntive

- **L'uso di accessori non specificati nel presente manuale non è consigliato e potrebbe essere pericoloso.** L'uso di potenziatori che fanno lavorare l'apparato a una velocità superiore alla propria velocità nominale costituisce un uso inappropriato.
- **Usare morse o altri metodi pratici per fissare e bloccare il pezzo da lavorare ad una piattaforma stabile.** Tenere il lavoro con le mani o contro il corpo non assicura la stabilità e potrebbe portare ad una perdita del controllo.
- **Utilizzare sempre l'impugnatura laterale. Serrare saldamente l'impugnatura.** L'impugnatura laterale deve essere sempre utilizzata per mantenere il controllo dell'apparato in qualsiasi momento.
- **Evitare di far sobbalzare la mola diamantata o di maltrattarla.** Se dovesse succedere, arrestare l'elettrotensile e ispezionare la mola per verificare se sono presenti crepe o difetti.
- **Non tentare di eseguire tagli in curva.** La sollecitazione eccessiva della mola diamantata aumenta il carico e la suscettibilità alla torsione o all'inceppamento della mola nel taglio, con la possibilità di rimbalzo o di rottura e il rischio di gravi lesioni personali.
- **Maneggiare e conservare sempre le mole con cautela.**
- **Non eseguire mai tagli in una zona che potrebbe contenere fili o cavi elettrici.** Potrebbero verificarsi lesioni gravi.
- **NON tagliare il metallo con una mola diamantata.**
- **Non usare mole abrasive.**
- **Usare SEMPRE un dispositivo di raccolta della polvere.**

Rischi residui

Malgrado l'applicazione delle principali regole di sicurezza e l'implementazione di dispositivi di sicurezza, alcuni rischi residui non possono essere evitati. Questi sono:

- Menomazioni uditive.
- Rischio di lesioni personali causati da schegge volanti.
- Rischio di bruciatore causate da parti che si arroventano durante la lavorazione.
- Rischio di lesioni personali causate dall'utilizzo prolungato.

Contenuto della confezione

La confezione contiene:

- 1 Cuffia di protezione per taglio
- 1 Flangia di bloccaggio corta (solo modello DWE46225)
- 1 Flangia di sostegno corta (solo modello DWE46225)
- 1 Flangia di bloccaggio lunga
- 1 Flangia di sostegno lunga
- 1 Vite di arresto (solo modello DWE46225)
- 1 Vite (solo modello DWE46225)
- 1 Manuale di istruzioni
- **Verificare eventuali danni all'apparato, ai componenti o agli accessori che possano essere avvenuti durante il trasporto.**
- **Prima di utilizzare il prodotto, leggere e comprendere interamente questo manuale.**

Riferimenti sull'apparato

Sull'apparato sono presenti i seguenti simboli:



Leggere il manuale d'istruzioni prima dell'uso.



Utilizzare protezioni acustiche.



Utilizzare protezioni oculari.

Posizione del Codice Data (Fig. A)

Il codice data **15**, che comprende anche l'anno di fabbricazione, è stampato sulla superficie dell'alloggiamento.

Esempio:

2019 XX XX

Anno di fabbricazione

Descrizione (Fig. A)



AVVERTENZA: non modificare l'apparato o alcuna parte di esso. Si possono causare danni o lesioni personali.

- | | |
|---|--|
| 1 Porta di aspirazione polveri orientabile | 8 Pulsante di protezione laterale |
| 2 Vite del collare | 9 Protezione superiore |
| 3 Base di metallo | 10 Protezione inferiore |
| 4 Profondità del regolatore di taglio | 11 Flangia di bloccaggio corta (solo DWE46225) |
| 5 Profondità della manopola di regolazione del taglio | 12 Flangia di sostegno corta (solo DWE46225) |
| 6 Rotelle rimovibili | 13 Flangia di bloccaggio lunga |
| 7 Pulsante di protezione frontale | 14 Flangia di sostegno lunga |

Utilizzo Previsto

Questa cuffia di protezione è stata progettata per applicazioni professionali di taglio di muratura. Non è destinata all'uso per metallo o legno e può essere usata solo per i eseguire tagli a secco. Congiuntamente all'uso della smerigliatrice, della mola diamantata e dell'aspiratore di polveri appropriato, può essere utilizzata per rimuovere la maggior parte delle polveri statiche e in sospensione che, senza l'uso della cuffia di protezione per taglio, potrebbero contaminare l'ambiente di lavoro o creare un maggior rischio alla salute dell'operatore e delle persone che si trovano nelle vicinanze.

NON utilizzare in condizioni di bagnato o in presenza di liquidi o gas infiammabili.

La cuffia di protezione per taglio è un utensile professionale.

NON PERMETTERE ai bambini di avvicinarsi all'apparato. Le persone inesperte devono utilizzare questo apparato solo sotto sorveglianza.

- Questo prodotto non è destinato per l'uso da parte di persone (compresi i bambini) con capacità fisiche, sensoriali o mentali ridotte, o prive di esperienza e conoscenza, a meno che non abbiano ottenuto sorveglianza o istruzioni riguardo all'uso dell'apparecchio da parte di una persona

responsabile della loro sicurezza. I bambini non devono mai essere lasciati da soli con questo prodotto.

ASSEMBLAGGIO E REGOLAZIONI



AVVERTENZA: per ridurre il rischio di gravi lesioni personali, spegnere l'apparato e scollegarlo dall'alimentazione prima di eseguire qualsiasi regolazione o rimozione/installazione di dotazioni o accessori. Assicurarsi che l'interruttore a grilletto sia in posizione OFF. Un avvio accidentale può causare lesioni.

Fissaggio e rimozione della cuffia di protezione per taglio

Fissaggio della cuffia di protezione per taglio DWE46225 125 mm (Fig. A, B–D, F)



AVVERTENZA: la protezione per le applicazioni di smerigliatura non può essere reinserita dopo il montaggio della cuffia.

Seguire le istruzioni di inserimento e rimozione della protezione nel manuale dell'utensile per rimuovere la protezione dalla smerigliatrice.

- Per fissare la cuffia di protezione DWE46225 su una scatola ingranaggi senza chiavi, rimuovere la leva di rilascio della protezione **16**, la vite della leva di rilascio della protezione **17** e la vite **18** illustrate nella Figura B.
- Inserire la vite di arresto **19** e la vite **20** in dotazione come illustrato nella Figura C, quindi fissare la cuffia di protezione per taglio.
- Premere il pulsante anteriore **7** e il pulsante laterale **8** della cuffia nello stesso momento per aprirla completamente (Fig. F).
- Allentare la vite di fissaggio del collare **2** sulla cuffia protezione di riempimento e allineare le linguette **21** sulla cuffia di protezione alle scanalature **22** sulla scatola degli ingranaggi della smerigliatrice.
- Ruotare la cuffia di protezione nella posizione di lavoro desiderata. La cuffia di protezione per taglio deve essere posizionata tra l'alberino e l'operatore per fornire la massima efficienza.
- Serrare la vite di fissaggio del collare **2** per fissare la cuffia di protezione per taglio sulla scatola degli ingranaggi. Non utilizzare la smerigliatrice con la cuffia di protezione per taglio allentata.
- Per rimuovere la cuffia di protezione per taglio, allentare la vite di fissaggio del collare, ruotare la cuffia di protezione per taglio in modo da allineare le scanalature e le linguette e tirare la cuffia di protezione per taglio verso l'alto.

NOTA: la cuffia di protezione per taglio è pre-regolata dalla fabbrica al diametro del mozzo della scatola degli ingranaggi. Se dopo un certo periodo di tempo la cuffia di protezione per taglio si allenta stringere la vite di fissaggio del collare **2**.

AVVISO: se non è possibile la cuffia di protezione per taglio non si riesce a stringere la protezione di riempimento con la vite di fissaggio, non utilizzare l'elettrotensile. Portare l'elettrotensile e la cuffia di

protezione per taglio presso un centro di assistenza per riparare o sostituire la cuffia.

Fissaggio della cuffia di protezione per taglio DWE46229 230 mm (Fig. A, D, F)

Seguire le istruzioni di inserimento e rimozione della protezione nel manuale dell'utensile per rimuovere la protezione dalla smerigliatrice.

1. Premere il pulsante anteriore **7** e il pulsante laterale **8** della cuffia nello stesso momento per aprirla completamente (Fig. F).
2. Allentare la vite di fissaggio del collare **2** sulla cuffia protezione di riempimento e allineare le linguette **21** sulla cuffia di protezione alle scanalature **22** sulla scatola degli ingranaggi della smerigliatrice.
3. Ruotare la cuffia di protezione nella posizione di lavoro desiderata. La cuffia di protezione per taglio deve essere posizionata tra l'alberino e l'operatore per fornire la massima efficienza.
4. Serrare la vite di fissaggio del collare **2** per fissare la cuffia di protezione per taglio sulla scatola degli ingranaggi. Non utilizzare la smerigliatrice con la cuffia di protezione per taglio allentata.
5. Per rimuovere la cuffia di protezione per taglio, allentare la vite di fissaggio del collare, ruotare la cuffia di protezione per taglio in modo da allineare le scanalature e le linguette e tirare la cuffia di protezione per taglio verso l'alto.

NOTA: la cuffia di protezione per taglio è pre-regolata dalla fabbrica al diametro del mozzo della scatola degli ingranaggi. Se dopo un certo periodo di tempo la cuffia di protezione per taglio si allenta stringere la vite di fissaggio del collare **2**.

AVVISO: se non è possibile la cuffia di protezione per taglio non si riesce a stringere la protezione di riempimento con la vite di fissaggio, non utilizzare l'elettro utensile. Portare l'elettro utensile e la cuffia di protezione per taglio presso un centro di assistenza per riparare o sostituire la cuffia.

Montaggio e rimozione della protezione con chiave (Fig. E)

Solo per smerigliatrici da 230 mm

AVVERTENZA: per ridurre il rischio di gravi lesioni personali, spegnere l'apparato e staccare la spina dalla presa di corrente prima di eseguire qualsiasi regolazione o rimozione/installazione di dotazioni o accessori. Prima di ricollegare l'apparato, premere e rilasciare l'interruttore di accensione per assicurarsi che sia spento.

ATTENZIONE: le protezioni vanno usate con questa smerigliatrice.

ATTENZIONE: la protezione con chiave può essere montata solo su smerigliatrici su cui è stata montata la cuffia DWE46229 da 230 mm.

Quando si utilizza la smerigliatrice per il taglio di metallo o muratura, si DEVE utilizzare una protezione di Tipo 1.

Le protezioni di Tipo 1 sono disponibili come accessori a pagamento presso i distributori DEWALT.

1. Poggiare la smerigliatrice angolare su un tavolo, con il mandrino **26** in su.
2. Allineare le guide **30** con le tacche **22**.
3. Premere la protezione **29** verso il basso e ruotarla sulla posizione richiesta.
4. Serrare saldamente la vite **31**.
5. Per rimuovere la protezione, allentare la vite.

AVVISO: se non si riesce a stringere la protezione con la vite di regolazione, non utilizzare l'apparato. Per ridurre il rischio di lesioni personali, portare l'apparato e la protezione a un centro di assistenza per riparare o sostituire la protezione.

Fissaggio e utilizzo delle mole diamantate (Fig. A, F, G)

AVVERTENZA: solo le mole diamantate con un angolo di spoglia negativo devono essere utilizzate con la cuffia di protezione per taglio. Non tagliare il metallo. Non usare con mole abrasive a legante.

1. Con la cuffia di protezione per taglio fissata alla smerigliatrice premere il pulsante anteriore **7** e il pulsante laterale **8** della cuffia nello stesso momento per aprirla completamente.
2. Installare la flangia di sostegno, **12** o **14**, sull'alberino **26**.
IMPORTANTE: il modello DWE46225 viene fornito con due serie di flange. Per l'uso corretto consultare la **Tabella sulla compatibilità tra flangia e smerigliatrice** al termine di questa sezione.
3. Collocare la mola **25** sulla flangia di bloccaggio **11** o **13** e posizionare entrambe sull'alberino, contro la flangia di sostegno, centrando la mola sulla parte centrale rialzata della flangia di sostegno.
4. Tenendo premuto il pulsante di blocco dell'alberino, serrare la flangia di bloccaggio:
 - Stringere il dado di bloccaggio standard senza usare alcuna chiave.
5. Dopo aver montato la mola diamantata, la cuffia di protezione per taglio deve essere chiusa premendo contemporaneamente il pulsante della cuffia anteriore **7** e il pulsante della cuffia laterale **8**.
6. Per rimuovere la mola, premere il pulsante di blocco dell'alberino e allentare la flangia di bloccaggio.

Tabella sulla compatibilità tra flangia e smerigliatrice

Serie di flange	Smerigliatrice
Serie di flange corto (colore argento):	DCG405, DCG406
Flangia di bloccaggio 11	
Flangia di sostegno 12	

Tabella sulla compatibilità tra flangia e smerigliatrice

Serie di flange	Smerigliatrice
Serie di flange lunghe (colore nero):	DWE4016, DWE4203, DWE4206, DWE4207, DWE4216, DWE4217, DWE4227, DWE4233, DWE4235, DWE4237, DWE4238, DWE4246, DWE4257, DWE4263, DWE4277, DWE46105, DWE4357, DWE4347, DWE4369, DWE4377, DCG412, DCG414, D28498, DWE490, DWE492, DWE494, DWE496, DWE4001, DWE4056, DWE4057, DWE4156, DWE4157, DWE4151, DWE4557, DWE4559, DWE4579, DWE4597, DWE4599
Flangia di bloccaggio 13	
Flangia di sostegno 14	

Regolazione della profondità di taglio (Fig. A)

1. Allentare la manopola di regolazione della profondità di taglio **5**.
2. Far scorrere il regolatore della profondità di taglio **4** nella posizione desiderata.
NOTA: se la cuffia di protezione per taglio è chiusa premere il pulsante anteriore sulla cuffia **7** per aprirla. In tal modo sarà più semplice spostare il regolatore della profondità di taglio.
3. Serrare la manopola di regolazione della profondità di taglio.

Aspirazione polveri (Fig. A, H)

ATTENZIONE: utilizzare esclusivamente gli apparati elettrici raccomandati da DEWALT con questo accessorio.

Per ulteriori informazioni sugli apparati elettrici DEWALT compatibili con questo accessorio, si prega di contattare uno dei centri di assistenza autorizzati elencati sul retrocopertina o di consultare i dettagli completi del nostro servizio post-vendita disponibile su Internet all'indirizzo: www.2helpU.com.

AVVERTENZA: l'accessorio deve essere utilizzato con un sistema di aspirazione delle polveri. Indossare SEMPRE una maschera di sicurezza o una maschera antipolvere omologata.

NOTA: assicurarsi che il collegamento del tubo sia sicuro.

NOTA: la quantità di polvere trattenuta dal sistema di aspirazione delle polveri dipende dal suo sistema di filtro. Si rimanda al manuale di istruzioni dell'aspiratore di polveri per ulteriori informazioni.

Tutte le protezioni per la raccolta della polvere DEWALT sono progettate per il funzionamento con il connettore DEWALT Airlock DWV9000.

1. Fissare il connettore DWV9000 **23** al tubo del dispositivo di raccolta delle polveri **24**.

2. Sbloccare il connettore DWV9000 **23** e farlo scorrere sulla porta di estrazione della polvere **1**.
3. Bloccare il connettore DWV9000 **23** per fissarlo.

Tube degli aspiratori delle polveri tradizionali

Fissare il tubo di aspirazione delle polveri raccomandato alla porta di estrazione della polvere **1**.

Rimozione e fissaggio delle rotelline (Fig. I)

Questa cuffia di protezione per taglio viene fornita con quattro rotelline rimovibili **6** sulla base di metallo **3**, staccabile se necessario.

1. Rimuovere i fermi **27** che mantengono le rotelline attaccate alla base.
2. Rimuovere le rotelline.
3. Rimuovere il perno di rotazione **28**.

Per fissare le rotelline alla base reinserire il perno di rotazione, fare scorrere le rotelline sui propri assi e bloccare i fermi in posizione. Prima di utilizzare la cuffia di protezione per taglio assicurarsi che tutte e quattro le rotelline siano saldamente fissate.

FUNZIONAMENTO

Istruzioni per l'uso

AVVERTENZA: osservare sempre le istruzioni di sicurezza e le normative in vigore.

AVVERTENZA: per ridurre il rischio di gravi lesioni personali, spegnere l'apparato e scollegarlo dall'alimentazione prima di eseguire qualsiasi regolazione o rimozione/installazione di dotazioni o accessori. Assicurarsi che l'interruttore a grilletto sia in posizione OFF. Un avvio accidentale può causare lesioni.

Applicazione di imboccatura e taglio (Fig. A, J)

1. Impostare la profondità di taglio desiderata. Vedere **Regolazione della profondità di taglio** sotto a **Montaggio e regolazioni**.
2. Attendere che l'elettrotensile raggiunga la massima velocità al prima di toccare la superficie da lavorare.
3. Posizionarsi in modo tale che il lato inferiore aperto della protezione e la mola non siano rivolti verso di sé.
4. Posizionare il pattino della profondità di taglio **3** della protezione sulla superficie da lavorare e avviare il taglio affondando la mola nella suddetta superficie. La parte superiore della cuffia di protezione **9** si bloccherà sulla parte inferiore **10** dopo l'intagliatura iniziale.
NOTA: tenere il pattino della profondità di taglio della protezione contro la superficie di lavoro per garantire una corretta raccolta della polvere.
5. Con la cuffia di protezione orientata come illustrato nella Figura J, spostare la smerigliatrice lungo la superficie da lavorare.
NOTA: la smerigliatrice deve essere utilizzata SOLO nella direzione indicata.

6. Una volta completato il taglio rimuovere l'elettrotensile dalla superficie di lavoro prima di spegnerlo. Attendere che la rotazione dell'elettrotensile sia terminata prima di appoggiarlo.
7. Premere il pulsante sul lato della cuffia di protezione **8** per rilasciare la parte superiore della cuffia e avviare un nuovo taglio.

MANUTENZIONE

Questo apparato DEWALT è stato progettato per funzionare a lungo con una manutenzione minima. Per avere prestazioni sempre soddisfacenti occorre avere cura dell'apparato e sottoporlo a pulizia periodica.



AVVERTENZA: per ridurre il rischio di gravi lesioni personali, spegnere l'apparato e scollegarlo dall'alimentazione prima di eseguire qualsiasi regolazione o rimozione/installazione di dotazioni o accessori. Assicurarsi che l'interruttore a grilletto sia in posizione OFF. Un avvio accidentale può causare lesioni.



Lubrificazione

L'apparato non richiede alcuna ulteriore lubrificazione.



Pulizia



AVVERTENZA: soffiare via la polvere dall'alloggiamento con aria compressa, non appena vi sia sporco visibile all'interno e intorno alle prese d'aria di ventilazione. Quando si esegue questa procedura indossare occhiali di protezione e mascherine antipolvere omologati.



AVVERTENZA: non utilizzare solventi o altri prodotti chimici aggressivi per pulire le parti non metalliche dell'apparato. Questi prodotti chimici indeboliscono i materiali utilizzati per questi componenti. Utilizzare un panno inumidito solo con acqua e sapone delicato. Non far penetrare del liquido all'interno dell'apparato, e non immergere alcuno dei suoi componenti direttamente in un liquido.

Accessori su richiesta



AVVERTENZA: su questo prodotto sono stati collaudati soltanto gli accessori offerti da DEWALT, quindi l'utilizzo di accessori diversi potrebbe essere rischioso. Per ridurre il rischio di lesioni, su questo prodotto vanno utilizzati solo gli accessori raccomandati DEWALT.



AVVERTENZA: gli accessori devono avere una velocità nominale almeno pari a quella raccomandata sull'etichetta di avvertenza dell'apparato. Le mole e gli altri accessori che funzionano a una velocità superiore a quella nominale potrebbero staccarsi e provocare lesioni. Le velocità nominali degli accessori devono essere sempre superiori alla suddetta velocità dell'apparato come riportata sulla targhetta dell'apparato. Usare una lama adatta all'applicazione di taglio.

Rivolgersi al proprio rivenditore per ulteriori informazioni sugli accessori più adatti.

Rispetto ambientale



Raccolta differenziata. I prodotti e le batterie contrassegnati con questo simbolo non devono essere smaltiti con i normali rifiuti domestici.



Prodotti e batterie contengono materiali che possono essere recuperati o riciclati diminuendo la domanda di materie prime. Si prega di riciclare prodotti elettrici e batterie secondo le disposizioni locali. Ulteriori informazioni sono disponibili all'indirizzo www.2helpU.com.

125 MM ZAAGSCHEM DWE46225

230 MM ZAAGSCHEM DWE46229

Hartelijk gefeliciteerd!

U hebt gekozen voor een DeWALT gereedschap. Jarenlange ervaring, grondige productontwikkeling en innovatie maken DeWALT tot een van de betrouwbaarste partners voor gebruikers van professioneel gereedschap.

Technische gegevens

		DWE46225	DWE46229
Type		1	1
Deze zaagschermen zijn uitsluitend bedoeld voor gebruik met DeWALT-slijpers met de volgende technische specificaties:			
diameter beschermkaphouder	mm	44,4	60
max. diameter diamantschijf	mm	125	230
dikte schijflichaam	mm	1,2	1,8

Definities: Veiligheidsrichtlijnen

De definitie hieronder beschrijven de ernstgraad voor elk signaalwoord. Gelieve de handleiding te lezen en op deze symbolen te letten.



GEVAAR: *Wijst op een dreigende gevaarlijke situatie die, indien niet vermeden, zal leiden tot de dood of ernstige verwondingen.*



WAARSCHUWING: *Wijst op een mogelijk gevaarlijke situatie die, indien niet vermeden, zou kunnen leiden tot de dood of ernstige letsels.*



VOORZICHTIG: *Wijst op een mogelijk gevaarlijke situatie die, indien niet vermeden, kan leiden tot kleine of matige letsels.*

OPMERKING: *Geeft een handeling aan waarbij geen persoonlijk letsel optreedt die, indien niet voorkomen, schade aan goederen kan veroorzaken.*



Wijst op risico van een elektrische schok.



Wijst op brandgevaar.

ALGEMENE VEILIGHEIDSWAARSCHUWINGEN VOOR ELEKTRISCH GEREEDSCHAP



WAARSCHUWING: *Lees alle veiligheidswaarschuwingen, instructies, illustraties en specificaties die bij dit zaagscherm zijn meegeleverd. Het niet opvolgen van alle onderstaande instructies kan leiden tot een elektrische schok, brand en/of ernstig letsel.*



WAARSCHUWING: *Lees alle veiligheidswaarschuwingen en instructies van het elektrisch gereedschap en het stofafzuigstelsel die op het scherm zijn aangesloten. Het niet opvolgen van de in deze handleidingen vermelde waarschuwingen en instructies kan leiden tot een elektrische schok, brand en/of ernstig persoonlijk letsel.*

BEWAAR ALLE WAARSCHUWINGEN EN INSTRUCTIES ALS TOEKOMSTIG REFERENTIEMATERIAAL

De term „elektrisch gereedschap“ in de waarschuwingen verwijst naar uw (met een snoer) op de netspanning aangesloten elektrische gereedschap of naar (draadloos) elektrisch gereedschap met een accu.

VEILIGHEIDSWAARSCHUWINGEN AFKORTMACHINE

- De beschermkap die bij het gereedschap wordt geleverd, moet stevig worden bevestigd aan het gereedschap en zodanig worden geplaatst dat maximale veiligheid is gegarandeerd, waarbij een zo klein mogelijk gedeelte van de schijf naar de gebruiker is gericht. Plaats uzelf en omstanders buiten het bereik van de roterende schijf. De beschermkap helpt de gebruiker te beschermen tegen afgebroken deeltjes van de schuif en het per ongeluk aanraken van de schijf.*
- Gebruik uitsluitend diamant-zaagbladen voor het elektrisch gereedschap. Als u een accessoire op uw elektrisch gereedschap kunt bevestigen, betekent dat nog niet dat u er gegarandeerd veilig mee kunt werken.*
- Het nominale toerental van het accessoire moet tenminste gelijk zijn aan het maximale toerental zoals dit op het gereedschap staat vermeld. Accessoires die sneller draaien dan hun nominale toerental kunnen in stukken breken en deze stukken kunnen worden weggeslingerd.*
- Schijven moeten alleen worden gebruikt voor de beoogde toepassingen. Bijvoorbeeld: slijp niet met de zijkant van een afkortschijf. Schuur/afkortschijven zijn bedoeld voor rondom slijpen; zijwaartse krachten kunnen maken dat deze schijven uit elkaar spatten.*
- Gebruik altijd onbeschadigde wielflenzen van de juiste diameter voor de slijpschijf van uw keuze. De juiste schijfflenzen ondersteunen de schijf en verminderen zo de mogelijkheid van schijfbreuk.*
- De buitendiameter en dikte van het hulpstuk mogen niet groter zijn dan de maximale capaciteit van uw elektrische gereedschap. Accessoires met een onjuiste*

grootte kunnen niet goed worden bevestigd of onder controle worden gehouden.

- g) **De grootte van het asgat van schijven en flenzen moet goed passen op de as van het elektrisch gereedschap.** Schijven en flenzen met een asgat dat niet past op de bevestigingshardware van het elektrisch gereedschap zullen uit balans raken en/of extreem trillen en kunnen u de controle over het gereedschap doen verliezen.
- h) **Gebruik geen beschadigde schijven. Kijk vóór ieder gebruik de schijven na op beschadigingen en scheuren. Als het gereedschap of de schijf is gevallen, voor dan een inspectie uit op schade of plaats een onbeschadigde schijf. Na het nakijken en plaatsen van een schijf blijven u en omstanders uit de buurt van het bereik van het roterende schijf en schakelt u het gereedschap gedurende één minuut in op maximale onbelaste snelheid.** Beschadigde schijven breken gewoonlijk af tijdens deze testtijd.
- i) **Draag persoonlijke beschermende uitrusting. Gebruik afhankelijk van de toepassing gezichtsbedekking of bescherming van de ogen, zoals een veiligheidsbril. Draag, zo nodig, een stofmasker, gehoorbescherming, handschoenen en een werkschort die kleine afgeschuurde deeltjes of deeltjes van het werkstuk kunnen tegenhouden.** De bescherming van de ogen moet rondvliegende deeltjes die door de diverse werkzaamheden vrijkomen, tegen kunnen houden. Het stofmasker moet in staat zijn deeltjes die door uw werkzaamheden vrijkomen te filteren. Langdurige blootstelling aan hevig lawaai kan gehoorverlies veroorzaken.
- j) **Houd omstanders op veilige afstand van de werkomgeving. Iedereen die het werkgebied betreedt, moet persoonlijke beschermende kleding dragen.** Brokstukken van het werkstuk of van een afgebroken schijf kunnen worden weggeslingerd en letsel buiten het directe werkgebied veroorzaken.
- k) **Houd het gereedschap alleen vast bij de geïsoleerde greepoppervlakken wanneer u een handeling uitvoert waarbij het accessoire van het zaaggereedschap in aanraking kan komen met verborgen bedrading.** Als een draad onder spanning wordt geraakt door een accessoire van het zaaggereedschap, komen onbedekte metalen onderdelen van het gereedschap onder spanning te staan en kunt u een elektrische schok krijgen.
- l) **Plaats het netsnoer buiten het bereik van het ronddraaiende accessoire.** Als u de controle verliest, wordt het snoer mogelijk doorgesneden of gegrepen en kan uw hand of arm in de draaiende schijf worden getrokken.
- m) **Leg het gereedschap nooit neer voordat het accessoire volledig tot stilstand is gekomen.** De ronddraaiende schijf kan mogelijk in contact met de

oppervlakte komen waardoor u de controle over het elektrisch gereedschap verliest.

- n) **Laat het gereedschap niet draaien terwijl u het aan uw zijde draagt.** Wanneer uw kleding per ongeluk bekneld raakt in het ronddraaiende accessoire, kan het accessoire tegen uw lichaam aan worden getrokken.
- o) **Maak de ventilatieopeningen van het gereedschap regelmatig schoon.** De ventilator van de motor zuigt het stof in de behuizing en extreme ophoping van metaaldeeltjes kan een elektrische schok veroorzaken.
- p) **Werk niet met het gereedschap in de buurt van ontvlambare materialen.** Vonken kunnen deze materialen doen ontbranden.
- q) **Gebruik geen accessoires waarvoor vloeibare koelmiddelen nodig zijn.** Het gebruik van water of andere vloeibare koelmiddelen kan elektrocutie of een elektrische schok tot gevolg hebben.

OVERIGE VEILIGHEIDSLINSTRUCTIES VOOR ALLE HANDELINGEN

Oorzaken en voorkoming van terugslag

Terugslag is een plotselinge reactie op een ronddraaiend wiel, steunkussen, borstel of ander accessoire dat bekneld of gegrepen wordt. Beknelling of grijpen zorgt voor het snel vastlopen van het ronddraaiende accessoire dat op zijn beurt zorgt dat het onbeheersbare gereedschap in de tegenovergestelde richting van de draaiing van het accessoire wordt gedwongen op het bevestigingspunt.

Als bijvoorbeeld een schuurwiel wordt gegrepen of bekneld raakt door het werkstuk, kan de rand van het wiel die er bij het beknellingpunt ingaat in het oppervlak van het materiaal slaan waardoor het wiel naar buiten loopt of terugslaat. Het wiel kan ofwel naar de operator toe of van hem vandaan springen, afhankelijk van de richting van de wielbeweging op het beknellingpunt. Schuurwielen kunnen onder deze omstandigheden ook afbreken.

Terugslag is het gevolg van een verkeerd gebruik en/of onjuiste gebruiksomstandigheden van het gereedschap en kan worden voorkomen door geschikte voorzorgsmaatregelen te nemen zoals hieronder vermeld:

- a) **Houd het gereedschap voortdurend stevig vast en plaats uw lichaam en arm zo dat u terugslagkrachten kunt weerstaan. Gebruik altijd een hulphandgreep indien meegeleverd voor maximale beheersing van terugslag of torsiereactie tijdens het opstarten.** De operator kan torsiereactie of terugslagkrachten beheersen als de juiste voorzorgsmaatregelen worden genomen.
- b) **Plaats uw handen nooit in de buurt van het ronddraaiende accessoire.** Het accessoire kan over uw hand terugslaan.
- c) **Plaats uw lichaam niet op één lijn met de draaiende schijf.** Terugslag zorgt dat het gereedschap wegschiet in de tegenovergestelde richting van de wielbeweging op het beknellingpunt.

- d) **Wees extra voorzichtig als u hoeken, scherpe randen, enz. bewerkt. Voorkom dat het accessoire stuiter of blijft hangen.** Hoeken, scherpe randen en stuiteren kunnen er vaak toe leiden dat het ronddraaiende accessoire blijft hangen en kunnen verlies van controle of terugslag veroorzaken.
- e) **Bevestig niet een zaagketting, zaagblad voor houtbewerking, gedeelde diamantschijf met een ronde opening die groter is dan 10 mm, of een getand zaagblad.** Dergelijke zaagbladen veroorzaken vaak terugslag en verlies van controle.
- f) **'Duw' niet te hard met de schijf en oefen niet te veel druk uit. Probeer niet een al te grote zaagdiepte te bereiken.** Het overbelasten van de schijf vergroot de belasting en ontvankelijkheid voor het blokkeren of vastlopen van de schijf in de zaagsnede, en de mogelijkheid van terugslag of schijfbreuk.
- g) **Wanneer het blad vast komt te zitten, of wanneer u het zagen om welke reden dan ook wilt onderbreken, schakelt u het gereedschap uit en houdt u dit zonder te bewegen in het materiaal totdat de schijf volledig tot stilstand is gekomen. Probeer nooit de schijf uit de zaagsnede te verwijderen terwijl de schijf in beweging is, anders kan terugslag optreden.** Zoek naar de oorzaak van het vastlopen van de schijf en neem de juiste corrigerende maatregelen.
- h) **Hervat de werkzaamheden niet als de schijf nog in het werkstuk zit. Laat de schijf volledig op snelheid komen en steek het voorzichtig opnieuw in de zaagsnede.** De schijf kan blokkeren, weglopen of terugslaan als het gereedschap opnieuw wordt opgestart in het werkstuk.
- i) **Ondersteun panelen of een ander groot werkstuk zodat het risico van vastlopen of terugslaan van de schijf minder groot is.** Grote werkstukken kunnen onder hun eigen gewicht doorzakken. De ondersteuning moet onder het werkstuk worden geplaatst, dicht bij de zaaglijn en de rand van het werkstuk, aan beide zijden van de schijf.
- j) **Ga extra voorzichtig te werk wanneer u "invalend" zaagt in bestaande wanden of andere niet-zichtbare gedeelten.** De vooruitstekende schijf kan gas- of waterbuizen, elektrische bedrading of objecten raken die een terugslag veroorzaken.

Aanvullende veiligheidsregels

- **Gebruik van accessoires die niet in deze handleiding worden genoemd, wordt niet aanbevolen en kan gevaarlijk zijn.** Gebruik van vermogensboosters die het gereedschap laten werken op een hogere snelheid dan zijn nominale snelheid, wordt gezien als verkeerd gebruik van het gereedschap.
- **Zet het werkstuk met klemmen of op een andere praktische manier vast en ondersteun het werkstuk op een stabiele ondergrond.** Wanneer u het werkstuk

vasthoudt met de hand of het tegen uw lichaam gedrukt houdt, is het instabiel en kunt u de controle verliezen.

- **Gebruik altijd de zijhandgreep. Zet de handgreep stevig vast.** Gebruik de zijhandgreep zodat u te allen tijde de controle over het gereedschap behoudt.
- **Laat de schijf niet stuiten en behandel de schijf voorzichtig.** Als het toch gebeurt, stop het gereedschap dan en inspecteer de schijf op scheuren en gebreken.
- **Probeer niet een gebogen zaagsnede te maken.** Het overbelasten van de diamantschijf vergroot de belasting en ontvankelijkheid voor het blokkeren of vastlopen van de diamantschijf in de zaagsnede, en de mogelijkheid van terugslag of schijfbreuk, wat ernstig letsel tot gevolg kan hebben.
- **Behandel en bewaar schijven altijd voorzichtig.**
- **Werk nooit op de plek waar zich misschien elektrische bedrading of een leidingwerk bevindt.** Ernstig persoonlijk letsel zou het gevolg kunnen zijn.
- **SLIJP GEEN metaal door met een diamantschijf.**
- **GEBRUIK GEEN schuur schijven.**
- **Gebruik ALTIJD stofafzuiging.**
- **Werk niet lange tijd achtereen met dit gereedschap.** Trillingen die worden veroorzaakt door het werken met dit gereedschap kunnen permanent letsel aan vingers, handen en armen veroorzaken. Gebruik handschoenen voor het opvangen van trillingen, las regelmatig een rustperiode in en werk per dag slechts een beperkte tijd.
- **Ventilatieopeningen zijn vaak gepositioneerd voor bewegende delen en u kunt beter met uw handen niet in de buurt komen van deze openingen.** Loszittende kleding, sieraden of lang haar kunnen door bewegende delen worden geperst.
- **Bij het monteren van accessoires moet de schroefdraad overeenkomen met die van de as van de slijpmachine.** Voor accessoires die zijn gemonteerd door middel van flenzen moet het drevelgat van het accessoire passen bij de diameter van de flens. Accessoires die niet passen op de bevestigingshardware van het gereedschap zullen uit balans raken en/of extreem trillen en kunnen u de beheersing over het gereedschap doen verliezen.
- **Het slijpoppervlak van de in het midden verzonken schijven moet worden gemonteerd onder het vlak van de beveiligingslip.** Een wiel dat niet goed is gemonteerd en dat uitsteekt door het vlak van de beveiligingslip, kan niet naar behoren worden beschermd.



WAARSCHUWING: Plaats het gereedschap als het niet in gebruik is op de zijkant op een stabiele ondergrond waar er niet overheen kan worden gestruikeld of het zelf kan vallen. Persoonlijk letsel zou het gevolg kunnen zijn.



WAARSCHUWING: Wij adviseren een aardlekschakelaar met een reststroomwaarde van 30mA of minder te gebruiken.

Overige risico's

Ondanks het toepassen van de relevante veiligheidsvoorschriften en het toepassen van veiligheidsapparaten kunnen sommige overige risico's niet worden vermeden. Dit zijn:

- *Gehoorschadiging.*
- *Risico op persoonlijk letsel door rondvliegende deeltjes.*
- *Risico van brandwonden omdat accessoires tijdens het gebruik heet worden.*
- *Risico van persoonlijk letsel als gevolg van langdurig gebruik.*

Inhoud van de verpakking

De verpakking bevat:

- 1 Zaagscherm
- 1 Korte vergrendelingsflens (alleen DWE46225)
- 1 Korte steunflens (alleen DWE46225)
- 1 Lange vergrendelingsflens
- 1 Lange steunflens
- 1 Stopschroef (alleen DWE46225)
- 1 Schroef (alleen DWE46225)
- 1 Gebruiksaanwijzing
- *Controleer of het gereedschap, de onderdelen of accessoires mogelijk zijn beschadigd tijdens het transport.*
- *Neem de tijd om deze handleiding grondig door te lezen en te begrijpen voordat u de apparatuur gebruikt.*

Markering op het gereedschap

De volgende pictogrammen staan op het gereedschap vermeld:



Lees gebruiksaanwijzing voor gebruik.



Draag gehoorbescherming.



Draag oogbescherming.

Positie Datumcode (Afb. [Fig.] A)

De datumcode **15**, die ook het jaar van fabricage bevat, is binnen in de behuizing geprint.

Voorbeeld:

2019 XX XX
Jaar van fabricage

Beschrijving (Afb. A)

WAARSCHUWING: Pas het gereedschap of een onderdeel ervan nooit aan. Dit kan schade of persoonlijk letsel tot gevolg hebben.

- | | |
|-------------------------------|----------------------|
| 1 Draaiende stofpoort | 6 Afneembare wielen |
| 2 Stelkraag Schroef | 7 Voorste schermknop |
| 3 Metalen grondplaat | 8 Zijschermknop |
| 4 Afstelmechanisme zaagdiepte | 9 Bovenste scherm |
| 5 Knop afstelling zaagdiepte | 10 Onderste scherm |

- | | |
|--|------------------------------|
| 11 Korte vergrendelingsflens (alleen DWE46225) | 13 Lange vergrendelingsflens |
| 12 Korte steunflens alleen (DWE46225) | 14 Lange steunflens |

Gebruiksdoel

Dit zaagscherm is ontworpen voor professionele zaagtoepassingen in metselwerk. Het gereedschap is niet bedoeld voor gebruik met metaal en hout. Het kan alleen worden gebruikt voor droog zagen. In combinatie met de juiste slijpmachine, diamantslijpschijf en stofafzuiging kan het systeem worden gebruikt voor het verwijderen van het merendeel van het statische en in de lucht zwevende stof dat zonder gebruik van het zaagscherm de werkomgeving zou kunnen verontreinigen of een toenemend risico zou kunnen vormen voor de gezondheid van de gebruiker en van degenen om hem heen.

GEBRUIK ZE NIET bij natte omstandigheden of in de aanwezigheid van ontvlambare vloeistoffen of gassen. Het zaagscherm is professioneel gereedschap.

LAAT GEEN kinderen in contact met het gereedschap komen. Toezicht is vereist als onervaren gebruikers dit gereedschap bedienen.

- Dit product is niet bedoeld voor gebruik door personen (waaronder kinderen) die verminderde fysieke, sensorische of psychische vermogens hebben of die het ontbreekt aan ervaring en/of kennis of bekwaamheden, als dat niet gebeurt onder toezicht van een persoon die verantwoordelijk is voor hun veiligheid. Kinderen mogen nooit alleen worden gelaten met dit product zodat ze ermee zouden kunnen spelen.

MONTAGE EN AANPASSINGEN



WAARSCHUWING: Om het gevaar op ernstig persoonlijk letsel te verminderen, zet u het gereedschap uit en ontkoppelt u het van de stroomvoorziening, voordat u enige aanpassing maakt of hulpstukken of accessoires verwijdert/installeert. Zorg ervoor dat de hoofdschakelaar in de OFF (UIT) positie staat. Het onbedoeld opstarten kan letsel veroorzaken.

Het zaagscherm monteren en verwijderen

Het zaagscherm DWE46225 125 mm monteren (Afb. A, B–D, F)



WAARSCHUWING: De beschermkap voor slijpwerkzaamheden kan niet weer worden geïnstalleerd, wanneer het scherm is gemonteerd.

Volg de instructies voor het monteren en verwijderen van de kap die in de handleiding van het gereedschap worden vermeld, wanneer u de kap van de slijpmachine neemt.

1. U kunt het zaagscherm DWE46225 op een sleutellose tandwielkast monteren door de hendel **16** voor het vrijgeven van de beschermkap, de schroef **17** voor de vrijgavehendel van de beschermkap en schroef **18** te verwijderen, zoals wordt getoond in Afbeelding B.

- Plaats de geleverde schroeven: de stopschroef **19** en schroef **20**, zoals wordt getoond in Afbeelding C. Monteer vervolgens het zaagscherm.
- Druk op voorste knop **7** van het scherm en knop **8** van het scherm opzij, tegelijkertijd en maak het scherm geheel open (Afb. F).
- Draai de schroef **2** op de kraag van het zaagscherm los en houd de nokken **21** op het zaagscherm tegenover de sleuven **22** op de tandwielkast van de slijpmachine.
- Draai het scherm in de werkstand van uw keuze. Voor optimale effectiviteit moet het scherm tussen de as en de gebruiker worden geplaatst.
- Zet de schroef **2** van de kraag goed vast zodat het zaagscherm stevig vastzit op de tandwielkast. Werk niet met de slijpmachine zonder dat het zaagscherm goed is vastgezet.
- Draai de klemschroef los als u het zaagscherm wilt verwijderen, draai het zaagscherm zo dat de sleuven en de nokken tegenover elkaar uitkomen en trek het scherm omhoog.

NB: Het zaagscherm is van tevoren in de fabriek afgesteld op de diameter van de tandwielkastnaaf. Draai, als na verloop van tijd het zaagscherm los komt te zitten, de schroef **2** van de kraag vast.

OPMERKING: Gebruik het gereedschap niet als u het zaagscherm niet kunt vastzetten met de schroef van de kraag. Breng het gereedschap en het zaagscherm naar een servicecentrum waar het scherm kan worden gerepareerd of vervangen.

Het zaagscherm DWE46229 230 mm monteren (Afb. A, D, F)

Volg de instructies voor het monteren en verwijderen van de kap die in de handleiding van het gereedschap worden vermeld, wanneer u de kap van de slijpmachine neemt.

- Druk op voorste knop **7** van het scherm en knop **8** van het scherm opzij, tegelijkertijd en maak het scherm geheel open (Afb. F).
- Draai de schroef **2** op de kraag van het zaagscherm los en houd de nokken **21** op het zaagscherm tegenover de sleuven **22** op de tandwielkast van de slijpmachine.
- Draai het scherm in de werkstand van uw keuze. Voor optimale effectiviteit moet het scherm tussen de as en de gebruiker worden geplaatst.
- Zet de schroef **2** van de kraag goed vast zodat het zaagscherm stevig vastzit op de tandwielkast. Werk niet met de slijpmachine zonder dat het zaagscherm goed is vastgezet.
- Draai de klemschroef los als u het zaagscherm wilt verwijderen, draai het zaagscherm zo dat de sleuven en de nokken tegenover elkaar uitkomen en trek het scherm omhoog.

NB: Het zaagscherm is van tevoren in de fabriek afgesteld op de diameter van de tandwielkastnaaf. Draai, als na verloop van tijd het zaagscherm los komt te zitten, de schroef **2** van de kraag vast.

OPMERKING: Gebruik het gereedschap niet als u het zaagscherm niet kunt vastzetten met de schroef van de kraag. Breng het gereedschap en het zaagscherm naar een servicecentrum waar het scherm kan worden gerepareerd of vervangen.

De beschermkap bevestigen en verwijderen (Afb. E)

Uitsluitend voor slijpmachines van 230 mm



WAARSCHUWING: Beperk het risico van ernstig persoonlijk letsel, schakel het gereedschap uit en trek de stekker uit het stopcontact voordat u aanpassingen uitvoert of hulpstukken of accessoires losneemt/installeert. Voordat u het gereedschap opnieuw aansluit, drukt u de trekkerschakelaar in en laat deze vrijkomen, om er zeker van te zijn dat het gereedschap uit staat.



VOORZICHTIG: Bij deze slijpmachine moeten beveiligingen worden gebruikt.



VOORZICHTIG: De beschermkap met sleutel kan alleen worden gemonteerd op slijpmachines waarop het scherm DWE46229 230 mm is gemonteerd.

Wanneer u de slijpmachine gebruikt voor het zagen van metaal of metselwerk, MOET u beschermkap Type 1 gebruiken. Beschermkappen van Type 1 zijn tegen meerprijs verkrijgbaar bij DEWALT-distributeurs.

- Plaats de hoekslijpmachine op een tafel, de as **26** omhoog.
- Lijn de uitsteeksels **30** uit op de inkepingen **22**.
- Druk de beschermkap **29** omlaag en draai deze in de gewenste positie.
- Maak de schroef **31** stevig vast.
- Om de beschermkap te verwijderen, draait u de schroef los.

OPMERKING: Als de beschermkap niet kan worden vastgemaakt met de stelschroef, dient u het gereedschap niet te gebruiken. Om het risico op persoonlijk letsel te verminderen, neemt u het gereedschap en de beschermkap mee naar een servicecentrum om de beschermkap te laten repareren of te vervangen.

Diamant-snijwielen monteren en gebruiken (Afb. A, F, G)



WAARSCHUWING: Alleen diamantwielen met een negatieve hellingshoek kunnen met een zaagscherm worden gebruikt. Zaag geen metaal. Niet gebruiken met gelijmde schuurshijven.

- Druk, met het zaagscherm op de slijpmachine bevestigd, de voorste knop **7** van het scherm en knop **8** van het scherm aan de zijkant tegelijkertijd in en maak het scherm geheel open.
- Plaats de steunflens, **12** of **14**, op de as **26**.

BELANGRIJK: De DWE46225 wordt geleverd met twee sets flenzen. Raadpleeg het **Schema geschiktheid Flens/Slijpmachine** aan het einde van dit hoofdstuk voor het juiste gebruik.

3. Plaats de schijf **25** op de vergrendelingsflens **11** of **13**, en plaats beide op de steunflens, waarbij u de schijf centreert op het verhoogde midden van de steunflens.
4. Druk de knop van de vergrendeling van de as in en houd de knop ingedrukt en zet de vergrendelingsflens vast:
 - Draai de standaard vergrendelingsflens vast met een steeksleutel.
5. Wanneer het diamant-snijwiel is gemonteerd, moet u het zaagscherm sluiten door tegelijkertijd op de voorste knop **7** en de zijknop **8** van het zaagscherm te drukken.
6. U kunt de schijf verwijderen door de knop van de vergrendeling van de as in te drukken en de vergrendelingsflens los te draaien.

Schema geschiktheid flens/slijpmachine

Flensset	Slijpmachine
Set korte (zilveren) flens: Vergrendelingsflens 11 Steunflens 12	DCG405, DCG406
Set lange (zwarte) flens: Vergrendelingsflens 13 Steunflens 14	DWE4016, DWE4203, DWE4206, DWE4207, DWE4216, DWE4217, DWE4227, DWE4233, DWE4235, DWE4237, DWE4238, DWE4246, DWE4257, DWE4263, DWE4277, DWE46105, DWE4357, DWE4347, DWE4369, DWE4377, DCG412, DCG414, D28498, DWE490, DWE492, DWE494, DWE496, DWE4001, DWE4056, DWE4057, DWE4156, DWE4157, DWE4151, DWE4557, DWE4559, DWE4579, DWE4597, DWE4599

Zaagdiepteafstelling (Afb. A)

1. Draai de knop **5** voor afstelling van de zaagdiepte los.
2. Schuif de afstellingsknop **4** voor zaagdiepte in de gewenste positie.

OPMERKING: Als het scherm gesloten is, kunt u het openen door op de voorste knop **7** van het scherm te drukken. U kunt dan de knop voor afstelling van de zaagdiepte gemakkelijker verplaatsen.
3. Draai de knop voor afstelling van de zaagdiepte vast.

Stofafzuiging (Afb. A, H)

 **WAARSCHUWING:** Gebruik bij dit hulpstuk uitsluitend elektrisch gereedschap dat wordt aanbevolen door DEWALT.

Neem voor meer informatie over elektrisch gereedschap van DEWALT dat geschikt is voor dit hulpstuk, contact op met een van erkende servicecentra die worden vermeld op de

achteromslag of raadpleeg de volledige bijzonderheden over onze service, die beschikbaar zijn op Internet:

www.2helpU.com.

 **WAARSCHUWING:** Dit hulpstuk moet worden gebruikt met een systeem voor stofafzuiging. Draag **ALTIJD** een gecertificeerd gezichtsmasker of stofmasker.

OPMERKING: Controleer dat de slang goed vastzit.

OPMERKING: Hoeveel stof wordt tegengehouden door de stofafzuiging hangt af van het filtersysteem. Raadpleeg de instructiehandleiding van het systeem voor stofafzuiging voor meer informatie.

Alle DeWALT stofafzuigkappen zijn ontworpen voor de DeWALT Airlock DWV9000-connector.

1. Bevestig de DWV9000-connector **23** op de slang van uw stofafzuigstelsel **24**.
2. Ontgrendel de DWV9000-connector **23** en schuif deze op de stofpoort **1**.
3. Vergrendel de DWV9000-connector **23** zodat deze goed vastzit.

Slangen van traditionele stofafzuigsystemen

Bevestig de slang van het aanbevolen stofafzuigstelsel op de stofpoort **1**.

Schijven losnemen en bevestigen (Afb. I)

Het zaagscherm wordt geleverd met vier uitneembare schijven **6** op een metalen onderplaat **3**, die u kunt losmaken als u deze niet nodig hebt.

1. Verwijder de klemmen **27** die de schijven op de onderplaat houden.
2. Verwijder de schijven.
3. Verwijder de draaipen **28**.

U kunt de schijven op de onderplaat bevestigen door de draaipen weer te plaatsen, de schijven op hun assen te schuiven en de klemmen op hun plaats vast te zetten.

Controleer dat alle vier wielen stevig vast zijn gezet voor u het zaagscherm gebruikt.

BEDIENING

Instructies voor gebruik

 **WAARSCHUWING:** Houd u altijd aan de veiligheidsinstructies en van toepassing zijnde voorschriften.

 **WAARSCHUWING:** Om het gevaar op ernstig persoonlijk letsel te verminderen, zet u het gereedschap uit en ontkoppelt u het van de stroomvoorziening, voordat u enige aanpassing maakt of hulpstukken of accessoires verwijderd/installeert. Zorg ervoor dat de hoofdschakelaar in de OFF (UIT) positie staat. Het onbedoeld opstarten kan letsel veroorzaken.

Toepassing voor voegen en zagen (Afb. A, J)

1. Stel de gewenste zaagdiepte in, zie **Zaagdiepteafstelling** onder **Montage en afstellingen**.

- Laat het gereedschap volledig op snelheid komen voor u met het gereedschap het werkoppervlak raakt.
- Ga zo staan dat de open onderzijde van het scherm en de schijf van u af zijn gericht.
- Plaats de zaagdiepteschoen **3** van het scherm op het werkoppervlak en begin met zagen door de schijf in het werkoppervlak te laten dringen. Het bovenste scherm **9** zet zich vast op het onderste scherm **10** nadat u een begin hebt gemaakt met de invalzaagsnede.
OPMERKING: Houd de zaagdiepteschoen van het scherm tegen het werkoppervlak zodat een goede stofverzameling gewaarborgd is.
- Trek de slijpmachine, terwijl het scherm is gericht zoals in Afbeelding J wordt getoond, over het werkoppervlak.
OPMERKING: Gebruik de slijpmachine UITSLUITEND in de aangeduide richting.
- Neem, wanneer u de zaagsnede hebt voltooid, het gereedschap van het werkoppervlak en schakel daarna pas het gereedschap uit. Laat het gereedschap tot stilstand komen en leg het daarna pas neer.
- Duw de knop **8** opzij van het scherm in zodat het scherm vrijkomt en begin met een nieuwe invalzaagsnede.

ONDERHOUD

Uw DEWALT gereedschap op stroom is ontworpen om gedurende een lange tijdsperiode te functioneren met een minimum aan onderhoud. Het continu naar bevrediging functioneren hangt af van de juiste zorg voor het gereedschap en regelmatig schoonmaken.



WAARSCHUWING: Om het gevaar op ernstig persoonlijk letsel te verminderen, zet u het gereedschap uit en ontkoppelt u het van de stroomvoorziening, voordat u enige aanpassing maakt of hulpstukken of accessoires verwijdt/installeert. Zorg ervoor dat de hoofdschakelaar in de OFF (UIT) positie staat. Het onbedoeld opstarten kan letsel veroorzaken.



Smering

Uw elektrische gereedschap heeft geen aanvullende smering nodig.



Reiniging



WAARSCHUWING: Blaas vuil en stof uit de hoofdbehuizing met droge lucht, zo vaak u ziet dat vuil zich in en rond de luchtopeningen ophoopt. Draag goedgekeurde oogbescherming en een goedgekeurd stofmasker als u deze procedure uitvoert.



WAARSCHUWING: Gebruik nooit oplosmiddelen of andere bijtende chemicaliën voor het reinigen van niet-metalen onderdelen van het gereedschap. Deze chemicaliën kunnen het materiaal dat in deze onderdelen is gebruikt verzwakken. Gebruik een doek die uitsluitend

met water en milde zeep is bevochtigd. Zorg dat er nooit enige vloeistof in het gereedschap komt; dompel nooit enig onderdeel van het gereedschap in een vloeistof.

Optionele accessoires



WAARSCHUWING: Aangeboden accessoires die niet door DEWALT zijn aangeboden niet met dit product zijn getest, kan het gebruik van dergelijke accessoires met dit gereedschap gevaarlijk zijn. Om het risico op letsel te verminderen dient u uitsluitend door DEWALT aanbevolen accessoires met dit product te gebruiken.



WAARSCHUWING: Accessoires moeten nominaal ten minste de snelheid die wordt aanbevolen voor het gereedschap, aankunnen. Schijven en andere accessoires die sneller draaien dan hun nominale snelheid kunnen scheuren en letsel veroorzaken. Nominale waarden van accessoires moeten hoger zijn dan de vermelde snelheid van het gereedschap, zoals die wordt getoond op het naamplaatje van het gereedschap. Selecteer een zaagblad dat geschikt is voor de zaagtoepassing.

Neem contact op met uw leverancier voor verdere informatie over de geschikte accessoires.

Bescherming van het milieu



Gescheiden inzameling. Producten en batterijen die zijn voorzien van dit symbool, mogen niet bij het normale huishoudelijke afval worden weggegooid.

Producten en batterijen bevatten materialen die kunnen worden teruggewonnen en gerecycled, zodat de vraag naar grondstoffen afneemt. Recycle elektrische producten en batterijen volgens de lokale voorschriften. Nadere informatie is beschikbaar op www.2helpU.com.

125 MM SLIPEDEKSEL DWE46225

230 MM SLIPEDEKSEL DWE46229

Gratulerer!

Du har valgt et DEWALT-verktøy. Mange års erfaring, grundig produktutvikling og innovasjon gjør DEWALT til en meget pålitelig partner for profesjonelle brukere av elektrisk verktøy.

Tekniske data

	DWE46225	DWE46229
Type	1	1
Disse slipedekslene er kun for bruk med DEWALT slipemaskiner med følgende tekniske spesifikasjoner:		
beskyttelsesholder diameter	mm 44,4	60
maks. diamantskivediameter	mm 125	230
Hjulkroppsdykkelse	mm 1,2	1,8

Definisjoner: Retningslinjer for sikkerhet

Definisjonene nedenfor beskriver alvorlighetsnivået de enkelte signalordene er. Les brukerhåndboken og vær spesielt oppmerksom på disse symbolene.



FARE: Angir en eksisterende farlig situasjon som, og hvis den ikke unngås, vil føre til **dødsfall eller alvorlig personskade**.



ADVARSEL: Angir en potensielt farlig situasjon som, og hvis den ikke unngås, kan føre til **dødsfall eller alvorlig personskade**.



FORSIKTIG: Angir en potensielt farlig situasjon som, og hvis den ikke unngås, kan føre til **mindre eller moderat personskade**.

MERK: Angir en arbeidsmåte som ikke er relatert til personskader, men som kan føre til **skader på utstyr hvis den ikke unngås**.



Angir fare for elektrisk støt.



Angir brannfare.

GENERELLE SIKKERHETSADVARSLER FOR ELEKTRISKE VERKTØY



ADVARSEL: Les alle sikkerhetsanvisninger, instruksjoner, illustrasjoner og spesifikasjoner som følger dette slipedekselet. Manglende overholdelse av instruksjonene som er listet opp under kan resultere i elektrisk støt, brann og/eller alvorlig personskade.



ADVARSEL: Les alle sikkerhetsanvisninger og instruksjoner for det elektriske verktøyet og støvsugeren som er koblet til dekslet. Manglende overholdelse av advarslene og

instruksjonene i bruksanvisningene kan resultere i elektrisk støt, brann og/eller alvorlig personskade.

TA VARE PÅ ALLE ADVARSLER OG INSTRUKSJONER FOR FREMTIDIG BRUK

Uttrykket "elektrisk verktøy" i advarslene henviser til ditt strømdrevne (med ledning) elektriske verktøy eller ditt batteridrevne (uten ledning) elektriske verktøy.

KAPPEMASKINER SIKKERHETSANVISNINGER

- Vernet må være sikkert festet til elektroverktøyet og må være plassert for maksimal sikkerhet, så en minst mulig del av skiven er eksponert mot brukeren. **Still deg selv og eventuelle tilstedeværende bort fra banen til den roterende skiven.** Beskyttelsen hjelper til med å beskytte operatøren fra ødelagte skivefragmenter og tilfeldig kontakt med skiven.**
- Bruk kun diamantblad på verktøyet.** Selv om tilbehøret kan kobles til elektroverktøyet, sikrer ikke dette trygg drift.
- Merkehastighet på tilbehøret må være minst lik maksimal hastighet som er angitt på verktøyet.** Tilbehør som går fortere enn merkehastigheten sin, kan bli ødelagt og fly i stykker.
- Skiver må bare brukes til anbefalte anvendelser. For eksempel: ikke slip med siden av kappeskiven.** Slipende kappeskiver er laget for kantsliping, dersom det brukes sidekrefter på disse skivene kan det få dem til å knuses.
- Bruk alltid uskadede skiveflenser av korrekt størrelse og form for den valgte skiven.** Riktige skiveflenser støtter skiven og reduserer på den måten muligheten for at skiven ødelegges.
- Den utvendige diameteren og tykkelsen til tilbehøret må være innenfor den normerte kapasiteten til verktøyet.** Tilbehør av feil størrelse kan ikke sikres og kontrolleres tilstrekkelig.
- Spindelstørrelsen på hjul, flenser, festeplater eller annet tilbehør må passe spindelen på verktøyet nøyaktig.** Skiver og flenser med spindelhull som ikke passer monteringsdelene på elektroverktøyet, vil rotere eksentrisk, vibrere for mye og kan føre til at du mister kontrollen.
- Ikke bruk skadede skiver. Kontroller skivene for skår og sprekk før hvert bruk. Dersom elektroverktøyet eller skiven faller ned ved et uhell, må du kontrollere om det er skadet eller montere en uskadet skive. Etter å ha inspisert og installert en skive, still deg selv og eventuelle tilstedeværende bort fra banen**

til den roterende skiven og kjø elektroverktøyet på maksimal, ubelastet hastighet i ett minutt. Skadede skiver vil normalt rives i stykker under denne testen.

- i) **Bruk personlig verneutstyr. Avhengig av bruksområdet må du bruke ansiktsvern eller vernebriller. Bruk støvmaske, hørselvern, hansker og verkestedforkle som kan stoppe små slipefragmenter eller deler fra arbeidsstykket.** Øyebeskyttelsen må kunne stoppe flygende biter som kan løsne fra arbeidsstykket. Støvmasken eller åndedrettsvernet må kunne filtrere partikler som oppstår under arbeid. Langvarig eksponering for høyintensiv støy kan føre til hørselstap.
- j) **Hold personer i nærheten på trygg avstand fra arbeidsområdet. Personer som går inn i arbeidsområdet, må bruke personlig verneutstyr.** Fragmenter fra arbeidsstykket eller ødelagt skive kan fly av gårde, og kan føre til skader langt ut over det umiddelbare arbeidsområdet.
- k) **Hold det elektriske verktøyet kun i isolerte gripeoverflater når du utfører operasjoner hvor skjæreverktøyet kan komme i kontakt med skjulte ledninger.** Hvis skjæretilbehøret kommer i kontakt med en strømførende ledning, kan frittliggende metalldele på verktøyet bli strømførende, og brukeren kan få elektrisk støt.
- l) **Plasser ledningen slik at den ikke kommer i kontakt med roterende tilbehør.** Hvis du mister kontrollen, kan ledningen bli kuttet av eller henge seg fast, og hånden eller armen din kan bli dratt inn i den roterende skiven.
- m) **Ikke legg elektroverktøyet fra deg før tilbehøret har stanset helt.** Den roterende skiven kan ta tak i overflaten og trekke elektroverktøyet ut av kontrollen din.
- n) **Ikke la elektroverktøyet gå mens du bærer det langs siden din.** Utsikket kontakt med det roterende tilbehøret kan føre til at det kjører seg fast i klærne dine og trekker tilbehøret inn i kroppen din.
- o) **Luftåpningene på elektroverktøyet må rengjøres regelmessig.** Motorriften vil trekke støvet inn i kabinettet, og for stor oppsamling av forstøvet metall kan føre til elektriske farlige situasjoner.
- p) **Ikke bruk elektroverktøyet i nærheten av antennelige materialer.** Gnister kan antenne dette materialet.
- q) **Ikke bruk tilbehør som krever flytende kjølemidler.** Bruk av vann eller andre flytende kjølemidler kan føre til elektrisk støt.

ukontrollerbare elektroverket slynges i motsatt retning i forhold rotasjonsretningen på tilbehøret.

For eksempel, hvis en slipeskive kjøres fast eller klemmes fast i arbeidsstykket, kan kanten av den skiven som går inn i klempunktet grave seg inn i overflaten på materialet og føre til at skiven hopper ut eller kastes ut. Skiven kan enten hoppe mot eller bort fra brukeren, avhengig av hvilken vei skiven roterte da den klemte seg fast. Slipeskiver kan også bli ødelagt under slike forhold. Tilbakeslag er resultatet av feil bruk av verktøyet og/eller feil driftsprosedyrer eller betingelser, og kan unngås ved å treffe skikkelige forholdsregler, som angitt nedenfor:

- a) **Sørg for et godt grep på elektroverktøyet, og plasser kroppen og armene slik at du kan stå imot tilbakeslagskrefter. Bruk alltid hjelpehåndtaket, dersom montert, for maksimal kontroll på tilbakeslag eller momentreaksjon under oppstart.** Brukeren kan kontrollere momentreaksjonen eller tilbakeslagskreftene hvis det er tatt tilstrekkelige forholdsregler.
- b) **Plasser aldri hånden i nærheten av det roterende tilbehøret.** Tilbehøret kan slå tilbake over hånden.
- c) **Ikke stil kroppen din i banen til eller bak den roterende skiven.** Et tilbakeslag vil drive fram verktøyet i motsatt retning av skivens rotasjonsretning i det punktet der den kjørte seg fast.
- d) **Vær særlig forsiktig under bearbeiding av hjørner, skarpe kanter osv. Unngå at tilbehøret hopper og kjører seg fast.** Hjørner, skarpe kanter eller hopping har en tendens til å kjøre fast det roterende tilbehøret og føre til tilbakeslag eller at du mister kontrollen.
- e) **Ikke fest sagkjede, treslipeblad eller segmentert diamantskive med utvendige åpninger større 10 mm, eller et tannet sagblad.** Slike blad fører ofte til tilbakeslag og at du mister kontrollen.
- f) **Ikke kjør fast skiven, og ikke bruk makt. Ikke forsøk å kutte for dypt.** Overbelastning av skiven øker lasten og sjansen for at skiven vrir seg eller binder skiven under kapping og muligheten for tilbakeslag eller ødeleggelse av skiven.
- g) **Når skiven setter seg fast, eller du avbryter et kutt av én eller annen grunn, må du slå av elektroverktøyet og holde det uten å bevege det til skiven stanser helt. Forsøk aldri å fjerne kappeskiven fra kuttet mens skiven beveger seg, ellers kan det oppstå tilbakeslag.** Undersøk og sørg for å fjerne årsakene til fastklemming av bladet.
- h) **Ikke start kutteoperasjonen på nytt i arbeidsstykket. La skiven nå full hastighet og gå forsiktig tilbake i kuttet.** Skiven kan komme til å sette seg fast, bevege seg framover eller slå tilbake dersom den startes opp igjen i arbeidsstykket.
- i) **Støttepaneler eller overdimensjonerte arbeidsstykker minsker risken for at skiven henger og slår tilbake.** Store arbeidsstykker har en tendens til å henge ned under sin egen vekt. Det må plasseres

SIKERHETSINSTRUKSJONER FOR ALL BRUK

Årsaker til, og hvordan man unngår tilbakeslag

Tilbakeslag er en plutselig reaksjon på et fastklemt eller fastkjørt roterende skive, støttetallerken, børste eller annet tilbehør. Fastklemming eller fastkjøring forårsaker at det roterende tilbehøret stopper raskt, hvilket i sin tur forårsaker at det

støtter under arbeidsstykket på begge sider av skiven, nær kuttelinjen og nær kanten av panelet.

j) **Utvis ekstra forsiktighet når du foretar et "dykk-kutt" i eksisterende vegger eller andre blinde områder.**

Skiven stikker ut og kan komme til å kappe gass- eller vannrør, elektriske ledninger eller gjenstander som kan føre til tilbakeslag.

Ekstra sikkerhetsregler

- **Bruk av tilbehør som ikke er spesifisert i denne bruksanvisningen anbefales ikke og kan være farlig.**
Bruk av effektøkere som kan drive verktøyet ved høyere hastigheter enn angitt regnes som ferilaktig bruk.
- **Bruk tvinger eller annen praktisk måte å sikre og holde arbeidsstykket på et stabilt underlag.** Å holde arbeidsstykket i hendene eller mot kroppen er ustabil og kan føre til at du mister kontroll.
- **Bruk alltid sidehåndtak. Skru håndtaket godt fast.**
Sidehåndtaket skal alltid brukes for å holde kontroll på verktøyet.
- **Unngå å slå med diamantskiven eller annen røff behandling.** Dersom det skjer, stopp verktøyet og inspisir skiven for sprekker eller skader.
- **Ikke prøv å kutte langs en kurve.** Overbelastning av diamantskiven øker lasten og sjansen for at skiven vrir seg eller binder skiven under kapping og muligheten for tilbakeslag eller ødeleggelse av skiven.
- *Bruk og lagre alltid skiver på en forsiktig måte.*
- **Kapp aldri i et område som kan skjule elektriske kabler eller rør.** Det kan resultere i alvorlig personskade.
- **IKKE kapp metall med en diamantkoppeskive.**
- **Ikke bruk slipeskiver.**
- **Bruk ALLTID med støvavsuger.**
- **Ikke bruk dette verktøyet i lange perioder.** Vibrasjon på grunn av bruken av dette verktøyet kan føre til skader på fingre, hender og armer. Bruk hansker for å gi ekstra demping, ta ekstra hvileperioder og begrenns daglig bruk.
- **Luftehull dekker ofte bevegelige deler og skal unngås.**
Løstsittende antrekk, smykker eller langt hår kan bli fanget opp av bevegelige deler.
- *Gjenget feste på tilbehør må passe til slipemaskinens gjenger. For tilbehør montert på flens, må senterhullet på tilbehøret passe til diameteren på flensen. Tilbehør som ikke passer monteringsdelene på elektroverktøyet, vil rotere eksentrisk, vibrere for mye og kan føre til at du mister kontrollen.*
- *Slipeflaten på skiver med senterforsenking må monteres under planet på beskyttelseskanten. Feilmontert hjul som går utenfor planet på beskyttelseskanten kan ikke beskyttes tilstrekkelig.*



ADVARSEL: Legg verktøyet på siden på et stabilt underlag hvor det ikke utgjør noen fare for snubling eller velting. Dette kan resultere i alvorlig personskade.



ADVARSEL: Vi anbefaler bruk av en jordfeilsikring med en nominell strømverdi på 30mA eller mindre.

Restrisikoer

Til tross for at man følger relevante sikkerhetsbestemmelser og bruker sikkerhetsutstyr, er det bestemte farer som ikke kan unngås. De er:

- Hørselskader.
- Fare for personskade pga. flygende partikler.
- Fare for brannskader fordi utstyr blir varmt under bruk.
- Fare for personskade ved langvarig bruk.

Pakkens innhold

Pakken inneholder:

- 1 Slipedeksel
- 1 Kort låseflens (kun DWE46225)
- 1 Kort bakflens (kun DWE46225)
- 1 Lang låseflens
- 1 Lang bakflens
- 1 Stoppeskrue (kun DWE46225)
- 1 Skru (kun DWE46225)
- 1 Instruksjonshåndbok
- Se etter skader på verktøyet, deler eller tilbehør som kan ha oppstått under transport.
- Ta deg tid til å lese grundig gjennom og forstå denne håndboken før bruk.

Merking på verktøyet

Følgende piktogrammer vises på verktøyet:



Les instruksjonshåndboken før bruk.



Bruk hørselvern.



Bruk vernebriller.

Datokode plassering (Fig. A)

Datokoden **15**, som også inkluderer produksjonsåret, er trykket på huset.

Eksempel:

2019 XX XX
Produksjonså

Beskrivelse (Fig. A)



ADVARSEL: Aldri modifier elektroverktøyet eller noen del av det. Dette kan føre til materiell- eller personskader.

- | | |
|---------------------------------|----------------------------------|
| 1 Roterende støvsugertilkobling | 6 Avtagbare hjul |
| 2 Krageskrue | 7 Frontdekselknapp |
| 3 Metallbase | 8 Sidedekselknapp |
| 4 Dybde av kuttejustering | 9 Øvre deksel |
| 5 Dybde av dybdejusteringsknott | 10 Nedre deksel |
| | 11 Kort låseflens (kun DWE46225) |

12 Kort bakflens
(kun DWE46225)

13 Lang låseflens
14 Lang bakflens

Tiltentk Bruk

Dette slipedekselet er utformet for profesjonell kutting i murverk. Den er ikke ment for bruk på metall eller treverk. Den kan kun brukes for tørr kutting. Ved bruk av korrekt slipemaskin, diamantslipeskive og støvsuger kan den brukes til fjerning av mesteparten av det statiske og luftbårne støvet som, uten bruk av slipedekselet, kan forurense arbeidsområdet eller påføre en økt helse- og sikkerhetsrisiko for brukeren og folk i nærheten.

IKKE bruk når det er vått eller i nærheten av antenkelige væsker eller gasser.

Slipedekselet er et profesjonelt verktøy.

IKKE la barn komme i kontakt med verktøyet. Uerfarne operatører trenger tilsyn når de bruker dette verktøyet.

- Dette apparatet er ikke ment for bruk av personer (inkludert barn) med reduserte fysiske, sensoriske eller mentale evner, eller mangel på erfaring og kunnskap, med mindre de får tilsyn av en person ansvarlig for deres sikkerhet. Barn skal aldri forlates alene med dette produktet.

MONTERING OG JUSTERING

⚠ ADVARSEL: For å redusere risikoen for alvorlig personskade, slå av verktøyet og koble det fra strømkilden før du foretar eventuelle justeringer eller fjerner/installerer tilleggsutstyr eller tilbehør. Forsikre deg om at utløserbryteren er i stillingen AV. En utilsiktet oppstart kan føre til personskader.

Montering og demontering av slipedekselet

Montering av DWE46225 125 mm slipedeksel (Fig. A, B–D, F)

⚠ ADVARSEL: Beskyttelsen for bruk ved sliping kan ikke monteres etter at dette dekselet er montert.

Følg anvisningene for montering og demontering av beskyttelsen i verktøyets bruksanvisning.

1. For å montere DWE46225 slipedekselet på en nøkkelfri girkasse, ta av beskyttelsens låsespake **16**, skruen på beskyttelsens låsespake **17** og skruen **18** som vist på Figur B.
2. Sett inn de medfølgende skruene: stoppeskrue **19** og skruen **20** som vist i på Figur C. Monter deretter slipedekselet.
3. Trykk samtidig på dekselknappen foran **7** og dekselknappen på siden **8** for å åpne slipedekselet helt (Fig. F).
4. Åpne krageskruen **2** på slipedekselet og rett inn knastene **21** på slipedekselet med slissene **22** på slipemaskinens girhus.
5. Roter dekselet med klokken til ønsket arbeidsstilling. Slipedekselet skal plasseres mellom spindelen og brukeren for å gi brukeren maksimal beskyttelse.
6. Skru krageskruen **2** på slipedekselet for å låse det på girkassen. Ikke bruk slipemaskinen med løst slipedeksel.

7. For å ta av slipedekselet, åpne krageskruen, vri slipedekselet for å rette inn spor og knaster, og trekk slipedekselet opp.

MERK: Slipedekselet er forjustert til diameteren til girkassens nav fra fabrikk. Dersom slipedekselet etter noe tid blir løst, trekk til krageskruen **2**.

MERK: Dersom slipedekselet ikke kan strammes ved å bruke krageskruen, skal verktøyet ikke brukes. Ta med verktøyet og slipedekselet til et servicesenter for å reparere eller skifte slipedekselet.

Montering av DWE46229 230 mm slipedeksel (Fig. A, D, F)

Følg anvisningene for montering og demontering av beskyttelsen i verktøyets bruksanvisning.

1. Trykk samtidig på dekselknappen foran **7** og dekselknappen på siden **8** for å åpne slipedekselet helt (Fig. F).
2. Åpne krageskruen **2** på slipedekselet og rett inn knastene **21** på slipedekselet med slissene **22** på slipemaskinens girhus.
3. Roter dekselet med klokken til ønsket arbeidsstilling. Slipedekselet skal plasseres mellom spindelen og brukeren for å gi brukeren maksimal beskyttelse.
4. Skru krageskruen **2** på slipedekselet for å låse det på girkassen. Ikke bruk slipemaskinen med løst slipedeksel.
5. For å ta av slipedekselet, åpne krageskruen, vri slipedekselet for å rette inn spor og knaster, og trekk slipedekselet opp.

MERK: Slipedekselet er forjustert til diameteren til girkassens nav fra fabrikk. Dersom slipedekselet etter noe tid blir løst, trekk til krageskruen **2**.

MERK: Dersom slipedekselet ikke kan strammes ved å bruke krageskruen, skal verktøyet ikke brukes. Ta med verktøyet og slipedekselet til et servicesenter for å reparere eller skifte slipedekselet.

Montering og fjerning av fastskrudd beskyttelse (Fig. E)

Kun for 230 mm slipemaskiner

⚠ ADVARSEL: For å redusere risikoen for alvorlig personskade, slå av verktøyet og koble det fra strømkilden før du foretar eventuelle justeringer eller fjerner/installerer tilleggsutstyr eller tilbehør. Før du kobler verktøyet til igjen, trykk ned og slipp utløserbryteren for å sikre at verktøyet er av.

⚠ FORSIKTIG: Det må brukes beskyttelse med denne vinkelsliperen.

⚠ FORSIKTIG: Beskyttelsen med nøkkel kan bare monteres på slipemaskiner der DWE46229 230 mm dekselet var montert.

Ved bruk av vinkelsliper for kapping av metall eller murarbeid MÅ beskyttelse av Type 1 benyttes. Type 1 beskyttelse kan kjøpes separat mot ekstra kostnad fra DeWALT-forhandlere.

1. Sett vinkelsliperen på et bord med spindelen **26** opp.
2. Tilpass tappene **30** mot hakkene **22**.
3. Trykk beskyttelsen **29** ned og roter den til ønsket posisjon.

- Stram skruen **31** forsvarlig.
- For å fjerne verneanordningen, løsne skruen.

MERK: Dersom verneanordningen ikke kan strammes ved å bruke justeringskruen, ikke bruk verktøyet. For å redusere risikoen for personskade, ta verktøyet og beskyttelsen med til et verksted for å reparere eller skifte beskyttelsen.

Montering og bruk av diamantkappeskiver (Fig. A, F, G)

⚠ ADVARSEL: Kun diamantskivene med negativ spinvinkel skal brukes med slipedekeleet. Ikke kapp i metall. Ikke bruk limte slipeskiver.

- Med slipedekeleet montert på slipemaskinen, trykk samtidig på dekselknappen foran **7** og dekselknappen på siden **8** for å åpne slipedekeleet helt.
- Installer bakre flens **12** eller **14** på spindelen **26**.
VIKTIG: DWE46225 leveres med to sett flenser. Se **Flens/slipemaskin kompatibilitetstabell** på slutten av dette avsnittet for korrekt bruk.
- Sett skiven **25** på låseflensen **11** eller **13** og sett begge på spindelen mot bakflensen, sentrer skiven på det hevede senteret på bakflensen.
- Stram til festemutteren, mens du holder låseknappen på spindelen nede:
 - Stram til standard festemutter med en nøkkel.
- Etter at diamantkappeskiven er montert, skal slipedekeleet lukkes ved å trykke inn frontknappen på dekelet **7** og sideknappen på dekelet **8** samtidig.
- For å fjerne skiven, hold nede låseknappen på spindelen og løsne låseflensen.

Flens/slipemaskin kompatibilitetstabell

Flenssett	Slipemaskin
Kort (sølv) flenssett: Låseflens 11 Bakflens 12	DCG405, DCG406
Lang (svart) flenssett: Låseflens 13 Bakflens 14	DWE4016, DWE4203, DWE4206, DWE4207, DWE4216, DWE4217, DWE4227, DWE4233, DWE4235, DWE4237, DWE4238, DWE4246, DWE4257, DWE4263, DWE4277, DWE46105, DWE4357, DWE4347, DWE4369, DWE4377, DCG412, DCG414, D28498, DWE490, DWE492, DWE494, DWE496, DWE4001, DWE4056, DWE4057, DWE4156, DWE4157, DWE4151, DWE4557, DWE4559, DWE4579, DWE4597, DWE4599

Justere kuttedybden (Fig. A)

- Løsne dybdejusteringsknapp **5**.

- Skryv kuttetkoden **4** til ønsket posisjon.
MERK: Dersom dekelet er lukket, trykk dekselknappen foran **7** for å åpne dekelet. Dette vil gjøre det enklere å bevege dybden av kuttetkoden.
- Løsne dybdejusteringsknapp.

Støvsuging (Fig. A, H)

⚠ ADVARSEL: Bruk kun elektrisk verktøy som anbefalt av DEWALT med dette tilbehøret.

For mer informasjon om DEWALT elektriske verktøy som er kompatible med dette tilbehøret, vennligst ta kontakt med en av de autoriserte servicesentrene listet på baksiden eller se alle detaljer om vår kundeservice på Internett på: www.2helpU.com.

⚠ ADVARSEL: Dette tilbehør må brukes med et støvavsugsystem. Bruk ALLTID sertifiserte ansikts- eller støvmaske.

MERK: Kontroller at dyse-koblingen er sikker.

MERK: Mengden med støv tilbakeholdt i støvsugeren avhenger av filtersystemet. Se støvsugerens bruksanvisning for mer informasjon.

Alle DEWALT støvoppsamlingsdeksler er designet å fungere sammen med DEWALT Airlock DWV9000 kobling.

- Koble DWV9000 koblingen **23** til støvsugerslangen **24**.
- Lås opp DWV9000 koblingen **23** og skryv på støvsugertilkoblingen **1**.
- Lås DWV9000 koblingen **23**.

Tradisjonelle støvsugerslanger

Koble anbefalt støvsugerslange til støvsugertilkoblingen **1**.

Ta av og sette på hjul (Fig. I)

Slipedekeleet leveres med fire avtagbare hjul **6** på metallbunnen **3** som kan tas av om de ikke trengs.

- Ta av klipsene **27** som holder hjulene på bunnplaten.
- Ta av hjulene.
- Ta av rotasjonsbolten **28**.

For å sette hjulene på bunnplaten, sett inn rotasjonsbolten, skryv hjulene på akslene og lås klipsene på plass. Pass på at alle fire hjul er godt festet før du bruker slipedekeleet.

BRUK

Bruksanvisning

⚠ ADVARSEL: Ta alltid hensyn til sikkerhetsinstruksjonene og gjeldende forskrifter.

⚠ ADVARSEL: For å redusere risikoen for alvorlig personskade, slå av verktøyet og koble det fra strømkilden før du foretar eventuelle justeringer eller fjerner/installerer tilleggsutstyr eller tilbehør. Forsikre deg om at utløserbryteren er i stillingen AV. En utilsiktet oppstart kan føre til personskader.

Bruk av betongsliping og kapping (Fig. A, J)

- Sett ønsket dybde av kuttet, se **Justere kuttedybden** under **Montering og justering**.

- La verktøyet komme opp i full hastighet før du lar det berøre arbeidsoverflaten.
- Plasser deg selv slik at den åpne undersiden av dekselet og skiven er rettet bort fra deg.
- Plasser dybden av kutteskoen **3** av dekselet på arbeidsflaten og begynn arbeidet ved å kappe inn i arbeidsflaten. Øvre deksel **9** låser seg på nedre deksel **10** etter første innkapp.
MERK: Hold dybden av kutteskoen på dekselet mot arbeidsflaten for å sikre godt støvavsug.
- Med dekselet plassert som vist i Figur J, beveg slipemaskinen fra høyre til venstre langs arbeidsflaten.
MERK: Slipemaskinen skal KUN brukes i den angitte retningen.
- Når du er ferdig med kuttet, ta verktøyet av arbeidsflaten før du slår av verktøyet. La verktøyet stoppe rotasjonen før du legger det ned.
- Skyv dekselknappen på siden **8** for å løsne øvre deksel og starte et nytt innkapp og kutting.

VEDLIKEHOLD

Ditt DEWALT elektriske verktøy er designet for å virke over en lang tidsperiode med et minimum av vedlikehold. Kontinuerlig tilfredsstillende drift avhenger av tilfredsstillende stell av verktøyet og regelmessig renhold.



ADVARSEL: For å redusere risikoen for alvorlig personskade, slå av verktøyet og koble det fra strømkilden før du foretar eventuelle justeringer eller fjerner/installerer tilleggsutstyr eller tilbehør.

Forsikre deg om at utløserbryteren er i stillingen AV. En utilsiktet oppstart kan føre til personskader.



Smøring

Ditt elektriske verktøy trenger ikke ekstra smøring.



Rengjøring



ADVARSEL: Blås skitt og støv ut av hovedkabinettet med tørr luft når skitt samles inne i og rundt luftåpningene. Bruk godkjent øyebeskyttelse og godkjent støvmaske når du utfører denne prosedyren.



ADVARSEL: Aldri bruk løsemidler eller sterke kjemikalier for å rengjøre ikke-metalliske deler av verktøyet. Disse kjemikaliene kan svekke materialene som brukes i disse delene. Bruk en klut som bare er fuktet med vann og mild såpe. Aldri la noen væske trenge inn i verktøyet; aldri dypp noen del av verktøyet i en væske.

Tilleggsutstyr



ADVARSEL: Bruk av annet tilleggsutstyr enn det som tilbys av DEWALT kan være farlig, ettersom dette ikke er testet sammen med dette verktøyet. For å redusere faren for skader, bør kun tilleggsutstyr som er anbefalt av DEWALT brukes sammen med dette produktet.



ADVARSEL: Tilbehøret må minst være godkjent for hastigheten som er anbefalt på advarselen til verktøyet. Skiver og annet tilbehør som kjøres over anbefalt hastighet kan bryte og forårsake personskade. Tilbehøret må være godkjent for hastigheter over minimum skivehastighet, som vist på verktøyet navneskilt. Bruk et blad som er tilpasset bruksområdet.

Ta kontakt med din forhandler for ytterligere informasjon om egnet ekstrautstyr.

Beskyttelse av miljøet



Separat innsamling. Produkter og batterier merket med dette symbolet skal ikke kastes i vanlig husholdningsavfall.



Produkter og batterier inneholder materialer som kan gjenvinnes eller gjenbrukes, som reduserer behovet for råmaterialer. Vennligst lever elektriske produkter og batterier til gjenbruk i henhold til lokale regler. Mer informasjon får du på www.2helpU.com.

RESGUARDO DE CORTE DE 125 MM DWE46225

RESGUARDO DE CORTE DE 230 MM DWE46229

Gratulere!

Optou por uma ferramenta da DEWALT. Longos anos de experiência, um desenvolvimento meticuloso dos seus produtos e um grande espírito de inovação são apenas alguns dos argumentos que fazem da DEWALT um dos parceiros de maior confiança dos utilizadores de ferramentas eléctricas profissionais.

Dados técnicos

	DWE46225	DWE46229
Tipo	1	1
Estes resguardos de corte são concebidos para utilização apenas com rebarbadoras da DEWALT e têm as seguintes características técnicas:		
diâmetro do fixador da protecção	mm 44,4	60
diâmetro máx. do disco de diamante	mm 125	230
espessura do corpo do disco	mm 1,2	1,8

Definições: directrizes de Segurança

As definições abaixo apresentadas descrevem o grau de gravidade correspondente a cada palavra de advertência. Leia cuidadosamente o manual e preste atenção a estes símbolos.



PERIGO: indica uma situação iminentemente perigosa que, se não for evitada, **irá** resultar em **morte ou lesões graves**.



ATENÇÃO: indica uma situação potencialmente perigosa que, se não for evitada, **poderá** resultar em **morte ou lesões graves**.



CUIDADO: indica uma situação potencialmente perigosa que, se não for evitada, **poderá** resultar em lesões **ligeiras ou moderadas**.

AVISO: indica uma prática (não relacionada com ferimentos) que, se não for evitada, **poderá** resultar em danos materiais.



Indica risco de choque eléctrico.



Indica risco de incêndio.

AVISOS DE SEGURANÇA GERAIS RELATIVOS A FERRAMENTAS ELÉCTRICAS



ATENÇÃO: leia todos os avisos de segurança, instruções, imagens e especificações fornecidos com esta cobertura de corte. O não cumprimento de todas

as instruções indicadas abaixo pode resultar em choque eléctrico, incêndio e/ou ferimentos graves.



ATENÇÃO: leia todos os avisos de segurança e instruções da ferramenta eléctrica e o extractor de pó ligado à cobertura. O não cumprimento de todos os avisos e instruções indicados abaixo nestes manuais pode resultar em choque eléctrico, incêndio e/ou ferimentos graves.

GUARDE TODOS OS AVISOS E INSTRUÇÕES PARA CONSULTA POSTERIOR

Em todos os avisos que se seguem, o termo "ferramenta eléctrica" refere-se à sua ferramenta alimentada pela rede eléctrica (com fios) ou por uma bateria (sem fios).

AVISOS DE SEGURANÇA PARA MÁQUINAS DE CORTE

- A protecção fornecida com a ferramenta deve estar bem fixada à ferramenta eléctrica e posicionada de forma a proporcionar a máxima segurança, de forma a que o operador esteja exposto à menor extensão de disco possível. O utilizador e outras pessoas devem manter-se afastadas do plano do disco rotativo. A protecção ajuda a proteger o utilizador contra fragmentos do disco e qualquer contacto accidental com o mesmo.**
- Utilize apenas lâminas de diamante na ferramenta eléctrica. O facto de um acessório poder ser instalado na ferramenta eléctrica não garante um funcionamento seguro do mesmo.**
- A velocidade nominal do acessório deve ser, no mínimo, equivalente à velocidade máxima indicada na ferramenta eléctrica. Os acessórios que forem utilizados a uma velocidade superior à respectiva velocidade nominal poderão fragmentar-se e projectar esses fragmentos.**
- As rodas só devem ser utilizadas para as aplicações recomendadas. Por exemplo, não desbaste materiais com a parte lateral de um disco de corte. Os discos de corte abrasivos destinam-se a efectuar desbastes periféricos e qualquer pressão lateral aplicada nestes discos poderá parti-los.**
- Utilize sempre encaixes de disco intactos com um diâmetro correcto para o disco seleccionado. Os encaixes de disco adequados suportam correctamente o disco, reduzindo assim a possibilidade de quebra do mesmo.**
- O diâmetro exterior e a espessura do acessório devem estar dentro dos limites de capacidade da ferramenta eléctrica. Os acessórios com um tamanho**

incorrecto não podem ser protegidos nem controlados de forma adequada.

- g) **O tamanho de encaixes de discos e flanges tem de se ajustar de maneira adequada ao veio da ferramenta eléctrica.** Os discos e flanges com orifícios de fixação que não correspondam ao tamanho dos elementos de montagem da ferramenta eléctrica irão funcionar de forma desequilibrada e vibrar de modo excessivo, podendo causar a perda do controlo da ferramenta.
- h) **Não utilize discos danificados. Antes de cada utilização, inspecione se os discos apresentam aparas e rachas. Se deixar cair a ferramenta eléctrica ou o disco, verifique se apresenta danos ou instale um disco sem danos. Após inspecionar e instalar o disco, o utilizador e outras pessoas devem manter-se afastados da área de rotação do disco e ligar a ferramenta eléctrica na rotação máxima sem carga durante um minuto.** Os discos danificados irão normalmente fragmentar-se durante este período de teste.
- i) **Utilize equipamento de protecção pessoal. Dependendo da operação, use uma viseira ou óculos de protecção. Conforme necessário, use uma máscara contra o pó, protectores auditivos, luvas e um avental de trabalho capaz de o proteger contra pequenos fragmentos abrasivos ou da peça de trabalho.** A protecção ocular tem de ser capaz de o proteger contra a projecção de detritos resultantes de várias operações. A máscara contra o pó ou um filtro respiratório equivalente tem de ser capaz de filtrar as partículas criadas pela utilização da ferramenta. A exposição prolongada a ruídos de elevada intensidade poderá causar perda de audição.
- j) **Mantenha as pessoas a uma distância segura da área de trabalho. Qualquer pessoa que entre no perímetro da área de trabalho tem de usar equipamento de protecção pessoal.** Poderá dar-se o caso de fragmentos da peça de trabalho ou de um disco partido serem projectados para longe e causarem ferimentos fora da área de trabalho imediata.
- k) **Segure a ferramenta eléctrica apenas pelas superfícies isoladas específicas para o efeito ao efectuar uma operação em que o acessório de corte possa entrar em contacto com fios ocultos.** O acessório de corte em contacto com um cabo "electrificado" poderá expor peças metálicas do sistema eléctrico da ferramenta e provocar um choque eléctrico ao operador.
- l) **Afaste o cabo de alimentação do acessório rotativo.** Se perder o controlo da ferramenta, o cabo poderá ser cortado ou ficar preso no acessório, puxando a sua mão ou o seu braço na direcção do disco rotativo.
- m) **Nunca pouse a ferramenta eléctrica antes de o acessório ficar completamente imobilizado.** Caso contrário, o disco rotativo poderá ficar preso na superfície onde pousou a ferramenta eléctrica e puxá-la para longe das suas mãos, fazendo-o perder o controlo da mesma.

- n) **Não ligue a ferramenta eléctrica enquanto estiver a transportá-la ao seu lado.** Um contacto accidental do acessório rotativo com a roupa poderá prendê-la no mesmo, puxando o acessório na direcção do seu corpo.
- o) **Limpe regularmente as aberturas de ventilação da ferramenta eléctrica.** A ventoinha do motor irá puxar as partículas no interior da caixa da ferramenta e a acumulação excessiva de metal em pó poderá causar riscos eléctricos.
- p) **Não utilize a ferramenta eléctrica perto de materiais inflamáveis.** Estes materiais poderão ser inflamados por faíscas da ferramenta.
- q) **Não utilize acessórios que necessitem de líquidos de refrigeração.** A utilização de água ou outros líquidos de refrigeração poderá resultar em electrocussão ou choque eléctrico.

INSTRUÇÕES DE SEGURANÇA ADICIONAIS PARA TODAS AS OPERAÇÕES



Causas e prevenção por parte do utilizador do efeito de coice

O efeito de coice é uma reacção súbita resultante do aperto ou bloqueio de um disco rotativo, de um disco de suporte, de uma catrabucha ou de qualquer outro acessório. O aperto ou bloqueio causa uma paragem rápida do acessório rotativo, o que, por sua vez, faz com que a ferramenta eléctrica seja impelida na direcção oposta à rotação do acessório no ponto de bloqueio.

Por exemplo, se um disco abrasivo ficar preso ou for apertado pela peça de trabalho, a extremidade do disco que estiver em contacto com o ponto de aperto pode penetrar a superfície do material, fazendo o disco subir ou saltar da peça. O disco poderá então saltar na direcção do utilizador ou para longe do mesmo, dependendo da direcção do movimento do disco no ponto de aperto. Os discos abrasivos podem também partir-se nestas condições.

O efeito de coice é o resultado de uma utilização abusiva da ferramenta e/ou de condições ou procedimentos de utilização incorrectos e pode ser evitado tomando as precauções indicadas abaixo:

- a) **Segure a ferramenta eléctrica com firmeza e posicione o seu corpo e o seu braço de forma a poder resistir ao efeito de coice. Utilize sempre o punho auxiliar, caso este seja fornecido, para controlar ao máximo o efeito de coice ou a reacção do binário durante o arranque da ferramenta.** O utilizador pode controlar facilmente a reacção do binário ou o efeito de coice se forem tomadas as devidas precauções.
- b) **Nunca coloque a sua mão perto do acessório rotativo.** O efeito de coice poderá fazer o acessório saltar para cima da sua mão.
- c) **Não se coloque directamente à frente do disco rotativo.** O efeito de coice irá projectar a ferramenta na direcção oposta ao movimento do disco no ponto de bloqueio.

- d) **Tenha especial cuidado ao utilizar a ferramenta em cantos, extremidades aguçadas, etc. Evite que o acessório salte ou fique preso na peça de trabalho.** Os cantos, as extremidades aguçadas ou o facto de o acessório rotativo saltar tendem a fazê-lo ficar preso na peça de trabalho e, conseqüentemente, a causar a perda do controlo da ferramenta ou a ocorrência do efeito de coice.
- e) **Não instale uma lâmina de serra, uma lâmina para esculpir madeira ou um disco de diamante com uma folga periférica superior a 10 mm ou uma lâmina de serra dentada.** Estas lâminas originam frequentemente o efeito de recuo e a perda do controlo da ferramenta.
- f) **Não “engrave” o disco ou aplique pressão excessiva. Não efectue cortes excessivamente profundos.** Utilizar o disco de forma forçada aumenta a respectiva carga de trabalho e a susceptibilidade à torção ou ao bloqueio do mesmo no corte, bem como a possibilidade de ocorrer o efeito de coice ou a fragmentação do disco.
- g) **Quando o disco estiver a ficar bloqueado ou se interromper um corte por qualquer motivo, desligue a ferramenta eléctrica e mantenha-a imóvel até que o disco pare por completo. Nunca retire o disco do corte enquanto o disco estiver em movimento. Caso contrário, poderá ocorrer o efeito de recuo.** Investigue e tome acções correctivas para eliminar a causa do bloqueio do disco.
- h) **Não reinicie a operação de corte na peça. Deixe o disco atingir a velocidade máxima e coloque a serra com cuidado no local do corte.** O disco pode subir ou saltar da peça de trabalho ou emperrar se a ferramenta eléctrica for reiniciada em contacto com a peça.
- i) **Coloque painéis ou peças de trabalho de grandes dimensões para minimizar o risco de aperto do disco e ocorrência do efeito de recuo.** As peças de trabalho de grandes dimensões tendem a vergar sobre o seu próprio peso. É necessário colocar suportes por baixo da peça de trabalho em ambos os lados do disco, perto da linha de corte e da extremidade da peça.
- j) **Tenha especial cuidado ao efectuar um “corte directo” em paredes ou noutras áreas em que não seja possível visualizar quaisquer objectos ocultos dentro das mesmas.** O disco poderá cortar a canalização de gás ou água, a cablagem eléctrica ou outros objectos que podem causar o efeito de recuo.
- **Utilize sempre o punho lateral. Aperte o punho com firmeza.** O punho lateral deve ser sempre utilizado para manter o controlo da ferramenta.
 - **Evite qualquer ressalto do disco de diamante e não o sujeite a tratamento inadequado.** Se isto ocorrer, pare a ferramenta e verifique se o disco apresenta fendas ou falhas.
 - **Não tente fazer cortes curvos.** Utilizar o disco de diamante de forma forçada aumenta a respectiva carga de trabalho e a susceptibilidade à torção ou ao bloqueio do mesmo no corte, bem como a possibilidade de ocorrer o efeito de recuo ou a fragmentação do disco, o que pode causar ferimentos graves.
 - **Manuseie e armazene os discos com cuidado.**
 - **Nunca faça cortes numa área que possa ter fios eléctricos ou tubos.** Podem ocorrer lesões graves.
 - **NÃO corte metal com um disco de diamante.**
 - **NÃO utilize discos abrasivos.**
 - **Utilize SEMPRE um colectador de poeiras.**
 - **Não utilize esta ferramenta durante longos períodos de tempo.** A vibração causada pela utilização desta ferramenta pode causar lesões permanentes nos dedos, mãos e braços. Use luvas para uma maior protecção, faça pausas frequentes e limite a utilização diária da ferramenta.
 - **As saídas de ventilação frequentemente obstruem as peças em movimento e devem ser evitadas.** As roupas largas, as jóias ou o cabelo comprido podem ficar presos nestas peças.
 - A montagem em rosca dos acessórios deve corresponder à rosca do veio da ferramenta de desbaste. No que respeita a acessórios montados com flanges, o orifício de fixação do acessório deve corresponder ao diâmetro de localização da flange. Os acessórios que não correspondam ao tamanho dos elementos de montagem da ferramenta eléctrica irão funcionar de forma desequilibrada e vibrar de modo excessivo, podendo causar a perda do controlo da ferramenta.
 - A superfície de desbaste das rodas com depressão central deve ser montada abaixo da plaina da aba de protecção. Uma roda montada incorrectamente que fique saliente através da plaina da aba de protecção não dispõe de protecção adequada.
-  **ATENÇÃO: quando não estiverem a ser utilizadas, coloque as ferramentas de lado numa superfície estável, onde não possam causar risco de tropeçamento ou queda. Podem ocorrer lesões pessoais graves.**
-  **ATENÇÃO: recomendamos a utilização de um dispositivo de corrente residual com uma corrente residual de 30 mA ou menos.**

Regras de segurança adicionais

- **A utilização de acessórios não especificados não é recomendada e pode ser perigosa.** A utilização de amplificadores de potência que façam com que a ferramenta funcione a uma velocidade superior ao nominal representa uma utilização abusiva.
- **Utilize grampos ou outro sistema prático para apoiar e fixar a peça numa plataforma estável.** Segurar a peça com a mão ou contra o corpo pode causar instabilidade e perda de controlo.

Riscos residuais

Apesar da aplicação dos regulamentos de segurança relevantes e da implementação de dispositivos de segurança, alguns riscos residuais não podem ser evitados. Estes riscos são os seguintes:

- Danos auditivos.
- Risco de ferimentos causados por partículas voadoras.
- Risco de queimaduras devido aos acessórios ficarem quentes durante a respectiva utilização.

- *Risco de ferimentos pessoais devido a uma utilização prolongada.*

Conteúdo da embalagem

A embalagem contém:

- 1 Resguardo de corte
- 1 Encaixe de fixação curto (apenas para o modelo DWE46225)
- 1 Flange de apoio curto (apenas para o modelo DWE46225)
- 1 Encaixe de fixação comprido
- 1 Flange de apoio comprida
- 1 Parafuso de aperto (apenas para o modelo DWE46225)
- 1 Parafuso (apenas para o modelo DWE46225)
- 1 Manual de instruções
- *Verifique se a ferramenta, as peças ou os acessórios foram danificados durante o transporte.*
- *Leve o tempo necessário para ler atentamente e compreender todas as instruções neste manual antes de utilizar o equipamento.*

Símbolos na ferramenta

A ferramenta apresenta os seguintes símbolos:



Leia o manual de instruções antes de utilizar este equipamento.



Use uma protecção auditiva.



Use uma protecção ocular.

Posição do Código de data (Fig. A)

O código de data **15**, o qual também inclui o ano de fabrico, está impresso na superfície do equipamento.

Exemplo:

2019 XX XX
Ano de fabrico

Descrição (Fig. A)



ATENÇÃO: *nunca modifique a ferramenta eléctrica nem qualquer um dos seus componentes. Tal poderia resultar em danos ou ferimentos.*

- | | |
|--|---|
| 1 Porta de saída do pó giratória | 10 Cobertura inferior |
| 2 Parafuso do anel | 11 Flange de bloqueio curta (apenas no modelo DWE46225) |
| 3 Base de metal | 12 Flange de apoio curta (apenas no modelo DWE46225) |
| 4 Regulador da profundidade de corte | 13 Flange de bloqueio comprida |
| 5 Botão de ajuste da profundidade de corte | 14 Flange de apoio comprida |
| 6 Rodas removíveis | |
| 7 Botão da cobertura dianteira | |
| 8 Botão da cobertura lateral | |
| 9 Cobertura superior | |

Utilização Adequada

O resguardo de corte foi concebido para aplicações de corte de alvenaria profissionais. Não se destina a utilização com metal ou madeira. Só pode ser utilizada para corte a seco. Ao utilizar a rebarbadora adequada, o disco de diamante e o extractor de poeiras podem ser utilizados para remover grande parte da estática e poeira que, sem a utilização do resguardo de corte, pode contaminar o ambiente de trabalho e aumentar o risco de problemas de saúde do operador e das pessoas que estejam por perto.

NÃO utilize a ferramenta em ambientes húmidos ou na presença de gases ou líquidos inflamáveis.

O resguardo de corte é uma ferramenta profissional.

NÃO permita que crianças furem em contacto com as mesmas. É necessária supervisão quando estas ferramentas forem manuseadas por utilizadores inexperientes.

- Este produto não deve ser utilizado por pessoas (incluindo crianças) que sofram de capacidades físicas, sensoriais ou mentais reduzidas, falta de experiência e/ou conhecimentos, a menos que estejam acompanhados de uma pessoa que se responsabilize pela sua segurança. As crianças nunca devem ficar sozinhas com este produto.

MONTAGEM E AJUSTES



ATENÇÃO: *para reduzir o risco de ferimentos graves, desligue a ferramenta e, em seguida, desligue-a da fonte de alimentação antes de efectuar quaisquer ajustes ou de retirar/installar dispositivos complementares ou acessórios. Certifique-se de que o gatilho se encontra na posição de ferramenta DESLIGADA. Um accionamento accidental da ferramenta pode causar ferimentos.*

Montagem e remoção do resguardo de corte

Montagem da cobertura de corte de 125 mm DWE46225 (Fig. A, B–D, F)



ATENÇÃO: *depois da cobertura ser montada, a protecção para aplicações de rectificação não pode ser instalada de novo.*

Siga as instruções de montagem e desmontagem da protecção indicadas no manual para remover a protecção da rebarbadora.

1. Para montar a cobertura de corte DWE46225 numa caixa de engrenagens sem chave, retire a alavanca de libertação da protecção **16**, o parafuso da alavanca de libertação da protecção **17** e o parafuso **18** indicados na Figura B.
2. Insira os parafusos fornecidos: o parafuso de aperto **19** e o parafuso **20**, como indicado na Figura C. Em seguida, monte a cobertura de corte.
3. Pressione o botão dianteiro do resguardo **7** e o botão lateral do resguardo **8** em simultâneo para abrir o resguardo de corte por completo (Fig. F).
4. Afrouxe o parafuso de base **2** no resguardo de corte e alinhe as patilhas **21** no resguardo de corte com as ranhuras **22** na caixa de engrenagens da rebarbadora.

- Rode o resguardo para a posição de trabalho pretendida. O resguardo deve ser posicionado entre o veio e o operador para proporcionar uma excelente eficiência.
- Aperte o parafuso de base **2** para prender o resguardo de corte na caixa de engrenagens. Não utilize a rebarbadora com o resguardo de corte solta.
- Para remover o resguardo de corte, afrouxe o parafuso de base, rode o resguardo de corte para alinhar as ranhuras e patilhas e puxe o resguardo de contraste para cima.

NOTA: O resguardo de corte está ajustado de origem para o diâmetro do cubo da caixa de engrenagens. Se, após um determinado período, o resguardo de corte ficar solto, aperte o parafuso de base **2**.

AVISO: Se o resguardo de corte não puder ser apertado através do parafuso de base, não utilize a ferramenta. Leve a ferramenta e o resguardo de corte a um centro de assistência para reparar ou substituir o resguardo de corte.

Montagem da cobertura de corte de 230 mm DWE46229 (Fig. A, D, F)

Siga as instruções de montagem e desmontagem da protecção indicadas no manual para remover a protecção da rebarbadora.

- Pressione o botão dianteiro do resguardo **7** e o botão lateral do resguardo **8** em simultâneo para abrir o resguardo de corte por completo (Fig. F).
- Afrouxe o parafuso de base **2** no resguardo de corte e alinhe as patilhas **21** no resguardo de corte com as ranhuras **22** na caixa de engrenagens da rebarbadora.
- Rode o resguardo para a posição de trabalho pretendida. O resguardo deve ser posicionado entre o veio e o operador para proporcionar uma excelente eficiência.
- Aperte o parafuso de base **2** para prender o resguardo de corte na caixa de engrenagens. Não utilize a rebarbadora com o resguardo de corte solta.
- Para remover o resguardo de corte, afrouxe o parafuso de base, rode o resguardo de corte para alinhar as ranhuras e patilhas e puxe o resguardo de contraste para cima.

NOTA: O resguardo de corte está ajustado de origem para o diâmetro do cubo da caixa de engrenagens. Se, após um determinado período, o resguardo de corte ficar solto, aperte o parafuso de base **2**.

AVISO: Se o resguardo de corte não puder ser apertado através do parafuso de base, não utilize a ferramenta. Leve a ferramenta e o resguardo de corte a um centro de assistência para reparar ou substituir o resguardo de corte.

Montar e retirar o resguardo com chave (Fig. E)

Apenas para rebarbadoras de 230 mm



ATENÇÃO: para reduzir o risco de ferimentos graves, desligue a ferramenta e retire a respectiva ficha da tomada de electricidade antes de efectuar quaisquer ajustes ou de retirar/instalar dispositivos complementares ou acessórios. Antes de voltar a ligar a ferramenta à tomada de electricidade,

prima e solte o gatilho para se certificar de que a ferramenta está desligada.



CUIDADO: tem de utilizar protecções nesta rebarbadora.



CUIDADO: a protecção com chave só pode ser montada em rebarbadoras se a cobertura de 230 mm DWE46229 tiver sido montada.

Ao utilizar a rebarbadora para cortar metal ou alvenaria, TEM de utilizar uma protecção do Tipo 1. As protecções do Tipo 1 encontram-se disponíveis por um custo adicional através dos distribuidores da DEWALT.

- Coloque a rebarbadora angular numa mesa e rode **26** para cima.
- Alinhe os encaixes **30** com as ranhuras **22**.
- Pressione o resguardo **29** para baixo e rode-o para a posição pretendida.
- Aperte o parafuso **31** com firmeza.
- Para retirar a protecção, desaperte o parafuso.

AVISO: se a protecção não puder ser apertada através do parafuso de ajuste, não utilize a ferramenta. Para reduzir o risco de ferimentos, leve a ferramenta e a protecção a um centro de assistência para reparar ou substituir a protecção.

Montar e utilizar discos de corte de diamante (Fig. A, F, G)



ATENÇÃO: na cobertura de corte, só podem ser utilizados discos de diamante com um ângulo de saída negativo. Não corte metal. Não utilize com discos abrasivos ligados.

- Com o resguardo de corte montado na rebarbadora, pressione o botão dianteiro do resguardo **7** e o botão lateral do resguardo **8** em simultâneo para abrir o resguardo de corte por completo.
- Instale o encaixe de apoio **12** ou **14**, no veio **26**.
IMPORTANTE: O modelo DWE46225 é fornecido com dois conjuntos de flanges. Consulte **Tabela de compatibilidade de flanges/rebarbadora** no final desta secção para uma utilização correcta.
- Coloque o disco **25** no encaixe de fixação **11** ou **13** e coloque ambos no veio, contra o encaixe de apoio, centrando o disco na parte central elevada do encaixe de apoio.
- Mantendo pressionado o botão de bloqueio do veio, aperte o encaixe de apoio:
 - Aperte o encaixe de fixação padrão com uma chave de fendas.
- Depois do disco de corte de diamante ser montado, a cobertura de corte deve ser fechada, pressionando em simultâneo o botão da cobertura dianteiro **7** e o botão da cobertura lateral **8**.
- Para retirar o disco, pressione a patilha de bloqueio do veio e desaperte o encaixe de fixação.

Tabela de compatibilidade das flanges/rebarbadora

Conjunto de encaixes	Rebarbadora
Conjunto de encaixes curtos (prateados): Encaixe de fixação 11 Encaixe de apoio 12	DCG405, DCG406
Conjunto de encaixes compridos (pretos): Encaixe de fixação 13 Encaixe de apoio 14	DWE4016, DWE4203, DWE4206, DWE4207, DWE4216, DWE4217, DWE4227, DWE4233, DWE4235, DWE4237, DWE4238, DWE4246, DWE4257, DWE4263, DWE4277, DWE46105, DWE4357, DWE4347, DWE4369, DWE4377, DCG412, DCG414, D28498, DWE490, DWE492, DWE494, DWE496, DWE4001, DWE4056, DWE4057, DWE4156, DWE4157, DWE4151, DWE4557, DWE4559, DWE4579, DWE4599, DWE4599

Ajuste da profundidade de corte (Fig. A)

1. Afrouxe o botão de ajuste da profundidade **5**.
2. Deslize o sistema de ajuste da profundidade de corte **4** para a posição pretendida.
NOTA: Se o resguardo estiver fechado, pressione o botão dianteiro do resguardo **7** para abrir o resguardo. Deste modo, é mais fácil mover o sistema de ajuste da profundidade de corte.
3. Aperte o botão de ajuste da profundidade.

Extracção de poeiras (Fig. A, G)

⚠ ATENÇÃO: utilize apenas as ferramentas eléctricas recomendadas pela DEWALT com este acessório.

Para obter mais informações acerca das ferramentas eléctricas da DEWALT compatíveis com este acessório, contacte um dos centros de assistência autorizados listados no verso deste manual ou consulte os detalhes completos do nosso serviço de pós-vendas disponível na Internet no site: www.2helpU.com.

⚠ ATENÇÃO: este acessório deve ser utilizado com um sistema de extracção de poeiras. Use SEMPRE uma máscara de protecção ou anti-poeiras certificada.

NOTA: Certifique-se de que a ligação do tubo está bem fixa.

NOTA: a quantidade de poeiras acumulada no extractor de poeiras depende do respectivo sistema de filtragem. Para obter mais informações, consulte o manual de instruções do extractor de poeiras.

Todas as coberturas de recolha de poeiras DEWALT foram concebidas para trabalhar com o conector DEWALT Airlock DWV9000.

1. Fixe o conector DWV9000 **23** na mangueira de recolha de poeiras **24**.
2. Desbloqueie o conector DWV9000 **23** e faça deslizar para dentro da porta de serradura **1**.
3. Bloqueie o conector DWV9000 **23** para fixá-lo.

Mangueiras comuns do extractor de poeiras

Fixe a mangueira do extractor de poeiras recomendadas na porta de serradura **1**.

Remover e fixar os discos de fixação (Fig. J)

Este resguardo de corte é fornecida com quatro discos amovíveis **6** na base metálica **3** que podem ser desmontados se não forem necessários.

1. Retire os cliques **27**, mantendo fixos os discos na base.
2. Retire os discos.
3. Retire o perno rotativo **28**.

Para fixar os discos na base, volte a inserir o perno rotativo, encaixe os discos nos respectivos eixos e fixe os cliques no respectivo local. Certifique-se de que os quatro discos são fixados com firmeza antes de utilizar o resguardo de corte.

FUNCIONAMENTO

Instruções de utilização

⚠ ATENÇÃO: cumpra sempre as instruções de segurança e os regulamentos aplicáveis.

⚠ ATENÇÃO: para reduzir o risco de ferimentos graves, desligue a ferramenta e, em seguida, desligue-a da fonte de alimentação antes de efectuar quaisquer ajustes ou de retirar/installar dispositivos complementares ou acessórios. Certifique-se de que o gatilho se encontra na posição de ferramenta DESLIGADA. Um accionamento accidental da ferramenta pode causar ferimentos.

Aplicação de contraste e corte (Fig. A, K)

1. Para saber como obter a profundidade de corte pretendida, consulte **Ajuste da profundidade de corte** em **Montagem e ajustes**.
2. Deixe a ferramenta atingir a velocidade máxima antes de tocar na superfície de trabalho.
3. Posicione-se de modo a que a parte inferior aberta do resguardo e o disco fiquem afastados do utilizador.
4. Coloque a base de profundidade de corte **3** do resguardo na superfície de trabalho e inicie o corte em profundidade na superfície de trabalho. O resguardo superior **9** encaixa no resguardo inferior **10** após o corte em profundidade inicial.

NOTA: Mantenha a base da profundidade de corte do resguardo contra a superfície de trabalho para assegurar uma recolha adequada da serradura.

5. Com o resguardo virado para a posição indicada na Figura J, desloque a rebarbadora ao longo da superfície de trabalho.

NOTA: A rebarbadora APENAS deve ser utilizada na direcção indicada.

6. Quando terminar o corte, retire a ferramenta da superfície de trabalho antes de desligar a ferramenta. Deixe a ferramenta parar de rodar antes de a pousar.
7. Pressione o botão lateral do resguardo **B** para libertar o resguardo superior e efectuar um novo corte em profundidade.

MANUTENÇÃO

A sua ferramenta eléctrica da DEWALT foi concebida para funcionar durante um longo período de tempo com uma manutenção mínima. Uma utilização continuamente satisfatória depende de uma manutenção apropriada da ferramenta e de uma limpeza regular.

⚠ ATENÇÃO: *para reduzir o risco de ferimentos graves, desligue a ferramenta e, em seguida, desligue-a da fonte de alimentação antes de efectuar quaisquer ajustes ou de retirar/installar dispositivos complementares ou acessórios. Certifique-se de que o gatilho se encontra na posição de ferramenta DESLIGADA. Um accionamento acidental da ferramenta pode causar ferimentos.*



Lubrificação

A sua ferramenta eléctrica não necessita de lubrificação adicional.



Limpeza

⚠ ATENÇÃO: *retire os detritos e as partículas da caixa da unidade com ar comprimido seco sempre que houver uma acumulação de detritos dentro das aberturas de ventilação e à volta das mesmas. Use uma protecção ocular e uma máscara contra o pó aprovadas ao efectuar este procedimento.*

⚠ ATENÇÃO: *nunca utilize dissolventes ou outros químicos abrasivos para limpar as peças não metálicas da ferramenta. Estes químicos poderão enfraquecer os materiais utilizados nestas peças. Utilize um pano humedecido apenas com água e sabão suave. Nunca deixe entrar qualquer líquido para dentro da ferramenta. Da mesma forma, nunca mergulhe qualquer peça da ferramenta num líquido.*

Acessórios opcionais

⚠ ATENÇÃO: *uma vez que apenas foram testados com este produto os acessórios disponibilizados pela DEWALT, a utilização de outros acessórios com esta ferramenta poderá ser perigosa. Para reduzir o risco de ferimentos, apenas deverão ser utilizados acessórios recomendados pela DEWALT com este produto.*

⚠ ATENÇÃO: *os acessórios devem ter a velocidade nominal indicada para, pelo menos, a velocidade recomendada na etiqueta de aviso da ferramenta. Os discos e outros acessórios que funcionem a uma velocidade superior ao valor indicado podem ser projectados e causar ferimentos.*

As classificações dos acessórios devem ser superiores à velocidade indicada acima, caso esta esteja indicada na placa sinalética da ferramenta. Escolha uma lâmina adequada para a aplicação de corte.

Consulte o seu revendedor para obter mais informações sobre os acessórios apropriados.

Proteger o meio ambiente



Recolha separada. Os produtos e baterias indicados com este símbolo não devem ser eliminados em conjunto com resíduos domésticos comuns.

■ Os produtos e as baterias contêm materiais que podem ser recuperados ou reciclados, o que reduz a procura de matérias-primas. Recicle o equipamento eléctrico de acordo com as disposições locais. Estão disponíveis mais informações em www.2helpU.com.

125 MM LEIKKAUSSUOJA DWE46225

230 MM LEIKKAUSSUOJA DWE46229

Onnittelut!

Olet valinnut DEWALT-työkälun. Monien vuosien kokemus, huolellinen tuotekehitys ja innovaatiot tekevät DEWALT-työkälusta luotettavia kumppaneita ammattilaisille.

Tekniset tiedoissa

	DWE46225	DWE46229
Tyyppi	1	1
Nämä leikkaussuojat on tarkoitettu käytettäväksi vain DEWALT -hiomakoneissa, joiden tekniset määritykset ovat seuraavat:		
suojan pidikkeen halkaisija	mm 44,4	60
timanttilaikan maksimihalkaisija	mm 125	230
laikan rungon paksuus	mm 1,2	1,8

Määritelmät: Turvallisuusohjeet

Alla näkyvät selitykset liittyvät turvallisuuteen. Lue käyttöohje ja kiinnitä huomiota näihin symboleihin.



VAARA: Ilmaisee, että on olemassa **hengen- tai vakavan henkilövahingon vaara**.



VAROITUS: Ilmoittaa, että on olemassa **hengen- tai vakavan vaaran mahdollisuus**.



HUOMIO: Tarkoittaa mahdollista vaaratilannetta. Ellei tilannetta korjata, saattaa aiheutua **lievä tai keskinkertainen loukkaantuminen**.

HUOMAUTUS: Viittaa menettelyyn, joka ei **välttämättä aiheuta henkilövahinkoa mutta voi aiheuttaa omaisuusvahingon**.



Sähköiskun vaara.



Tulipalon vaara.

SÄHKÖTYÖKALUN YLEISET TURVALLISUUSVAROITUKSET



VAROITUS: Lue kaikki tämän leikkaussuojan mukana toimitetut varoitukset, käyttöohjeet ja tekniset tiedot. Jos kaikkia ohjeita ei noudateta, on olemassa sähköiskun, tulipalon ja/tai vakavan henkilövahingon vaara.



VAROITUS: Lue kaikki suojukseen liitetyn sähkötyökälun ja polynpoistolaitteen varoitukset ja turvallisuusohjeet. Jos kaikkia kyseisten ohjekirjojen varoituksia ja ohjeita ei noudateta, on olemassa on sähköiskun, tulipalon ja/tai vakavan henkilövahingon vaara.

SÄILYTÄ KAIKKI VAROITUKSET JA OHJEET MYÖHEMPÄÄ KÄYTTÖÄ VARTEN

Näissä varoituksissa käytettävä sähkötyökälu-ilmaus viittaa verkkovirtaan yhdistettävään tai akkukäyttöiseen työkaluun.

LEIKKUUKONEEN TURVALLISUUSVAROITUKSET

- Kiinnitä työkalun mukana toimitettu suojus tiukasti työkaluun ja aseta se siten, että se antaa parhaan mahdollisen suojan niin, että mahdollisimman pieni osa laikkaa on paljaana käyttäjään päin. Siirry kauas pyörivän laikan ulottuvilta ja pyydä muitakin siirtymään kauemmas. Suojus auttaa suojaamaan käyttäjää särkyneen laikan kappaleilta ja laikan koskettamiselta vahingossa.**
- Käytä sähkötyökälussa ainoastaan timanttilaikkoja.** Lisävarusteen käyttö ei välttämättä ole turvallista, vaikka se sopisi sähkötyökäluun.
- Lisävarusteen nimellisa nopeuden tulee olla vähintään sama kuin sähkötyökäluun merkityn enimmäisnopeuden.** Jos varusteita käytetään niiden nimellisa nopeutta suuremmalla nopeudella, ne voivat särkyä ja niistä voi lentää kappaleita.
- Käytä laikkaa ainoastaan sille suunniteltuun tarkoitukseen. Esimerkki: Älä käytä katkaisulaikkaa hiomiseen.** Hiovat katkaisulaikat on tarkoitettu reunojen hiomiseen, niiden aiheuttamat sivusuuntaiset voimat voivat aiheuttaa laikan rikkoutumisen.
- Käytä aina ehjiä laikan laippoja, jotka sopivat halkaisijaltaan valittuun laikkaan.** Tällöin laikan rikkoutumisen vaara pienenee.
- Lisävarusteen ulkohalkaisijan ja paksuuden tulee olla tämän sähkötyökälun nimelliskapasiteetin rajoissa.** Väärän kokoista lisävarustetta ei ole mahdollista suojata tai hallita riittävän tehokkaasti.
- Laipat ja laikat on voitava sovittaa sähkötyökälun karaan oikein.** Jos laikkaa ja laippaa ei voi kiinnittää sähkötyökäluun kunnolla, voi aiheutua epätasapaino ja voit menettää työkalun hallinnan tärinän vuoksi.
- Älä käytä vaurioituneita laikkoja. Tarkista laikat ennen jokaista käyttökertaa sirujen ja murtumien varalta. Jos sähkötyökälu tai laikka putoaa, tarkista sen ehjyys tai asenna ehjä laikka. Kun olet tarkistanut ja asentanut laikan, siirry kauas pyörivästä laikasta ja pyydä muitakin siirtymään kauemmas. Anna sähkötyökälun käydä suurimmalla nopeudella kuormittamattomana minuutin**

ajan. Vaurioituneet laikat tavallisesti särkyvät tämän testausajan kuluessa.

- i) **Käytä henkilökohtaisia suojavarusteita. Käytä kasvosuojusta tai suojalaseja käyttötarkoituksen vaatimusten mukaisesti. Käytä tarvittaessa hengityssuojainta, kuulonsuojaimia, suojakäsineitä ja suojavaatetusta, joka suojaaa pieniltä hankaavilta tai sinkoavilta kappaleilta.** Suojalasi on pystyttävä suojaamaan käyttäjää erilaisten työtoimenpiteiden aikana sinkoavilta kappaleilta. Hengityssuojaimen on pystyttävä estämään hiukkasia pääsemästä hengitysteihin. Pitkäaikainen altistuminen melulle voi aiheuttaa kuulovaurioita.
- j) **Pidä sivulliset turvataäisyyden päässä työalueesta. Työalueella on käytettävä henkilökohtaisia suojavarusteita.** Työstettävän kappaleen tai särkyneen laikan osat voivat singota ja aiheuttaa henkilövahinkoja välittömän käyttöalueen ulkopuolellakin.
- k) **Tartu kiinni vain sähkötyökalun eristetyistä tartuntapinnoista, jos leikkausvälinettä käyttäessä on vaara osua piilossa oleviin johtoihin.** Leikkausvälineenkosketus jännitteisen johtimen kanssa voi tehdä myös työkalun paljaista metalliosista jännitteisiä ja aiheuttaa sähköiskun käyttäjälle.
- l) **Pidä virtajohto kaukana pyörivästä lisävarusteesta.** Jos menetät työkalun hallinnan, johto voi katketa tai joutua puristuksiin ja pyörivä laikka voi osua käteesi tai käsivarteesi.
- m) **Laske työkalu alas vasta kun se on täysin pysähtynyt.** Pyörivä laikka voi osua työtason pintaan, jolloin menetät sen hallinnan.
- n) **Älä anna sähkötyökalun olla käynnissä kantaessasi sitä.** Jos käynnissä oleva sähkötyökalu tarttuu vaatteisiisi, se voi osua kehoosi.
- o) **Puhdista sähkötyökalun ilmanvaihtoaukot säännöllisesti. Moottorin puhallin vetää pölyä työkalun sisään.** Metallipölyn kertyminen voi aiheuttaa sähköiskun vaaran.
- p) **Älä käytä sähkötyökalua helposti syttyvien aineiden läheisyydessä.** Kipinät voivat sytyttää ne.
- q) **Älä käytä nestemäistä jäähdytysainetta vaativia lisävarusteita.** Veden tai muun jäähdytysaineen käyttäminen voi aiheuttaa sähköiskun.

TURVAOHJEET KAIKKIA TOIMINTOJA KÄYTETTÄESSÄ (JATKOA)

Takapotkujen syyt ja niiden välttäminen

Takapotku aiheutuu äkillisesti hiomalaikan, taustalevyn, harjan tai varusteen juutuessa kiinni. Tällöin pyörä pysähtyy ja sähkötyökalu lähtee hallitsemattomasti vastakkaiseen suuntaan.

Jos esimerkiksi hiomalaikka jää kiinni työstettävään kappaleeseen, laikan reuna voi kaivautua sen pintaan, jolloin hiomalaikka voi nousta pinnalle tai aiheuttaa potkun. Hiomalaikka voi singauttaa käyttäjää kohden tai hänestä pois päin sen mukaan mihin

suuntaan laikka pyörii jäädessään kuunni. Tällöin hiomalaikka voi myös rikkoutua.

Takapotku on seurausta työkalun väärinkäytöstä tai virheellisistä olosuhteista. Se voidaan välttää seuraavien varotoimien avulla.

- a) **Pitele työkalua tiukasti. Pidä kehoasi ja käsivartesi asennossa, jossa ne vastustavat takapotkun voimaa. Pidä aina kiinni lisäkavasta, jotta takapotku ja käynnistymisen aikana esiintyvä vääntöreaktio pysyvä hallinnassa.** Käyttäjää voi hallita vääntöreaktiota tai takapotkuvoimaa, jos tarvittaviin varotoimiin ryhdytään.
- b) **Älä vie käsiä käynnissä olevan työkalun lähelle.** Se voi aiheuttaa takapotkun.
- c) **Älä aseta kehoasi samansuuntaisesti pyörivään laikkaan.** Takapotku saa työkalun singauttamaan vastakkaiseen suuntaan laikan liikkeeseen nähden, jos se tarttuu kiinni.
- d) **Toimi erityisen varovaisesti työstäessäsi esimerkiksi nurkkia tai teräviä kulmia. Vältä työkalun kimpoamista ja tarttumista kiinni.** Nurkat, terävät kulmat tai kimpoaminen voivat aiheuttaa toiminnassa olevan työkalun jäämisen kiinni, jolloin sen hallinta menetetään tai voi aiheuttaa takapotkun.
- e) **Älä kiinnitä sahaketjuja, kaiverrusterää, segmentoitua timanttilaikkaa, jonka reunan aukko on yli 10 mm, tai hammastettua terää.** Muutoin aiheutuu helposti takaisku tai hallinnan menetys.
- f) **Älä jumita katkaisulaikkaa tai paina sitä liian voimakkaasti. Älä yritä leikata kappaletta liian syvältä.** Mikäli laikka ylikuormittuu, se voi helpommin vääntyä tai juuttua kiinni leikkauskohtaan, jolloin takaiskun ja laikan vaurioitumisen vaara kasvaa.
- g) **Kun laikka on jumitunut tai leikkaaminen jostakin syystä keskeytyy, katkaise työkalusta virta ja pidä sitä paikallaan, kunnes laikka on kokonaan pysähtynyt. Älä koskaan yritä poistaa laikkaa leikkauskohdasta laikan pyöriessä, muutoin on olemassa takaiskun vaara.** Tutki laikan juuttumisen syy ja suorita korjaustoimenpiteet.
- h) **Älä käynnistä leikkaustoimintoa, kun laikka on kiinni työstökappaleessa. Anna laikan saavuttaa täysi nopeus ja aseta se varoen takaisin leikkauskohtaan.** Laikka voi taittua, siirtyä ylös tai iskeytyä takaisin, jos sähkötyökalu käynnistetään uudelleen työstökappaleessa.
- i) **Tue paneeleja ja kaikkia liian suuria työkappaleita laikan kiinni juuttumisen ja takaisiskun välttämiseksi.** Suuret työkappaleet pyrkivät taipumaan omasta painostaan. Tuet tulee asettaa työkappaleen alapuolelle leikkauslinjan lähelle ja työkappaleen reunan lähelle laikan molemmalla puolella.
- j) **Noudata erityistä varovaisuutta tehdessäsi upotusleikkausta seiniiin ja muihin sokeisiin kohteisiin.** Ulostuleva laikka voi leikata kaasu- tai

vesiputkia, sähköjohtoja tai muita kohteita, jotka voivat aiheuttaa takaiskun.

Lisäturvallisuusohjeet

- **Muiden kuin tässä ohjekirjassa mainittujen lisävarusteiden käyttöä ei suositella ja se voi olla vaarallista.** Mikäli työkalun kanssa käytetään tehostimia ja työkalu käy täten sen nimellispoetta suuremmalla nopeudella, sitä pidetään laitteen väärinkäyttönä.
- **Käytä puristimia tai muuta käytännöllistä tapaa kiinnittää ja tukea työkappale tukevalle alustalle.** Työn pitävämmin käsin tai vartaloa vasten on epävakaa ja saattaa johtaa kontrollin menetykseen.
- **Käytä aina sivukahvaa. Kiristä kahva hyvin.** Sivukahvaa tulee aina käyttää työkalun hallinnan säilyttämiseen.
- **Vältä timanttilaikan värähtelyä tai sen kovakouraista käsittelyä.** Jos näin käy, pysäytä työkalu ja tarkista laikka halkeamien tai vikojen varalta.
- **Älä yritä suorittaa kaarevia leikkauksia.** Mikäli timanttilaikka yliuormittuu, se voi helpommin vääntyä tai juuttua kiinni leikkaukokohtaan, jolloin takaiskun ja timanttilaikan vaurioitumisen vaara kasvaa, mikä voi johtaa vakaviin henkilövahinkoihin.
- Käsittele ja säilytä laikkoja aina varoen.
- **Älä koskaan leikkaa alueeseen, jossa voi olla sähköjohtoja tai putkia.** Se voi aiheuttaa vakavan henkilövahingon.
- **ÄLÄ leikkaa metallia timanttilaikalla.**
- **ÄLÄ käytä hiomalaikkoja.**
- **Käytä AINA pölynpoistolaitteen kanssa.**
- **Älä käytä tätä työkalua pitkiä aikoja yhtäjaksoisesti.** Työkalun käytön aiheuttama tärinä voi aiheuttaa sormien, käsien ja käsivarsien pysyvän vaurion. Käytä käsineitä tarjoamaan lisäpehmustetta, pidä usein taukoja ja rajoita päivittäistä käyttöä.
- **Ilmanvaihtoaukkoja ei saa peittää.** Löysät vaatteet, korut tai pitkät hiukset voivat tarttua liikkuviin osiin.
- Lisävarusteiden kierteisen kiinnitysosan on sovittava hiomakoneen karan kierteisiin. Laippojen avulla asennettujen lisävarusteiden kohdalla lisävarusteen kiinnitysreiän on sovittava laipan sijoituskohdan halkaisijaan. Jos varustetta ei voi kiinnittää sähkötyökaluun kunnolla, voi aiheutua epätasapaino ja voit menettää työkalun hallinnan tärinän vuoksi.
- Keskelle painettujen laikkojen hiomapinta on asennettava suojakaistaleen tason alapuolelle. Virheellisesti asennettua laikkaa, joka näkyy suojakaistaleen tason läpi, ei voida suojata oikeaoppisesti.



VAROITUS: Kun työkalua ei käytetä, aseta se vakaalle alustalle kyljelleen, jotta se ei aiheuta putoamis- tai kompastumisvaaraa. Se voi aiheuttaa vakavan henkilövahingon.



VAROITUS: Suosittelemme vikavirtasuojalaitteen käyttöä, jonka vikavirtasuojan laukaisuvirta on enintään 30mA.

Vaarat

Turvamääräysten noudattamisesta ja turvalaitteiden käyttämisestä huolimatta tiettyjä vaaroja ei voida välttää. Näitä ovat seuraavat:

- Kuulon heikkeneminen.
- Lentävien kappaleiden aiheuttamat henkilövahingot.
- Käytön aikana kuumenevien varusteiden aiheuttamat palovammat.
- Pitkäaikaisen käyttämisen aiheuttamat henkilövahingot.

Pakkauksen Sisältö

Pakkauksen sisältö:

- 1 Leikkaussuoja
- 1 Lyhyt lukituslaippa (vain DWE46225)
- 1 Lyhyt taustalaippa (vain DWE46225)
- 1 Pitkä lukituslaippa
- 1 Pitkä taustalaippa
- 1 Lukitusruuvi (vain DWE46225)
- 1 Ruuvi (vain DWE46225)
- 1 Käyttöohje
- Tarkista, onko työkalussa, osissa tai tarvikkeissa kuljetusvaurioita.
- Lue tämä käyttöohje huolellisesti ennen laitteen käyttämistä

Työkalun merkinnät

Seuraavat kuvakkeet näkyvät työkalussa:



Lue käyttöohjeet ennen käyttämistä.



Käytä kuulosuojaimia.



Käytä suojalaseja.

Päivämääräkoodin Sijainti (Kuva [Fig.] A)

Päivämääräkoodi **15** on merkitty kotoloon. Se sisältää myös valmistusvuoden.

Esimerkki:

2019 XX XX
Valmistusvuos

Kuvaus (Kuva A)



VAROITUS: Älä tee työkaluun tai sen osiin mitään muutoksia. Tällöin voi aiheutua omaisuus- tai henkilövahinkoja.

- | | |
|-------------------------------|-----------------------|
| 1 Kääntyvä pölynpoistoportti | 6 Irrotettavat pyörät |
| 2 Rengasruuvi | 7 Etusuojan painike |
| 3 Metallialusta | 8 Sivusuojan painike |
| 4 Leikkaussyvyyden säädin | 9 Yläsuoja |
| 5 Leikkaussyvyyden säätönuppi | 10 Alasuoja |

11 Lyhyt lukituslaippa
(vain DWE46225)

13 Pitkä lukituslaippa
14 Pitkä taustalaippa

12 Lyhyt taustalaippa
(vain DWE46225)

Käyttötarkoitus

Leikkaussuojaa on suunniteltu kivimateriaalin ammattimaisiin leikkauksiin. Sitä ei ole tarkoitettu käytettäväksi metalliin tai puuhun. Sitä saa käyttää vain kuivassa leikkauksessa. Asianmukaista hiomakonetta, timanttilaikkaa ja pölynpoistolaitetta käyttäen sillä voidaan poistaa suurin osa pysyvistä ja ilmassa kulkevista pölyistä, jotka ilman leikkaussuojaa voivat kontaminoida työympäristön tai aiheuttaa terveysvaaran käyttäjälle ja muille lähellä oleville henkilöille.

ÄLÄ käytä kosteissa olosuhteissa tai jos laitteen lähellä on syttyviä nesteitä tai kaasuja.

Leikkaussuojaa on ammattimainen työkalu.

ÄLÄ anna lasten koskea tähän työkaluun. Kokemattomat henkilöt saavat käyttää tätä laitetta vain valvotusti.

- Tämä tuote ei ole tarkoitettu henkilöiden (mukaan lukien lapset) käytettäväksi, joiden fyysiset, sensoriset tai henkiset kyvyt tai kokemus ja/tai tietämys tai taidot ovat rajalliset. Heidän turvallisuudestaan tulee huolehtia heistä vastuussa oleva henkilö. Lapsia ei koskaan saa jättää yksin tämän tuotteen kanssa.

KOKOAMINEN JA SÄÄDÖT



VAROITUS: Vakavan henkilövahingon vaaran vähentämiseksi katkaise työkalusta virta ja irrota sen pistoke pistorasiasta ennen säätämistä tai varusteiden irrottamista tai asentamista. Varmista, että virtakytin on OFF-asennossa. Jos laite käynnistyy vahingossa, voi aiheutua loukkaantuminen.

Leikkaussuojan asentaminen ja irrottaminen

Leikkaussuojuksen DWE46225 125 mm asentaminen (Kuvat A, B–D, F)



VAROITUS: Hiomasovellusten suojaa ei voida asentaa takaisin suojuksen asentamisen jälkeen.

Noudata työkalun ohjekirjan suojan asentaminen ja irrottaminen ohjeita suojan poistamiseksi hiomakoneesta.

- Asenna DWE46225-leikkaussuojaa avaimettomaan pyörälaatikkoon irrottamalla suojan vapautusvipu **16**, suojan vapautusvivun ruuvi **17** ja ruuvi **18** Kuvan B mukaisesti.
- Asenna pakkaukseen kuuluvat ruuvit: lukitusruuvi **19** ja ruuvi **20** Kuvan C mukaisesti. Asenna sitten leikkaussuojaa.
- Paina etusuojan painiketta **7** ja sivusuojan painiketta **8** samanaikaisesti leikkaussuojan avaamiseksi kokonaan (Kuva F).
- Löysää laipan ruuvia **2** leikkaussuojassa ja kohdistaa leikkaussuojan kielekkeet **21** hiomakoneen pyörälaatikon aukkoihin **22**.
- Kierrä suoja haluamaasi käyttöasentoon. Suoja tulee asettaa karan ja käyttäjän väliin optimaalisen tehokkuuden takaamiseksi.

- Kiristä laipan ruuvi **2** leikkaussuojan kiinnittämiseksi pyörälaatikkoon. Älä käytä hiomakonetta leikkaussuojan ollessa löysällä.
- Voit poistaa leikkaussuojan löysäämällä laipan ruuvin, kääntämällä leikkaussuojaa aukkojen ja kielekkeiden kohdistamiseksi ja vetämällä leikkaussuojan ylös.

HUOMAA: Leikkaussuojaa esisäädetään ketjukotelon navan halkaisijaan tehtaalla. Jos leikkaussuojaa löystyy jonkin ajan kuluessa, kiristä laipan ruuvi **2**.

HUOMAUTUS: Jos leikkaussuojaa ei voida kiinnittää paikoilleen laipan ruuvia kiristämällä, älä käytä työkalua. Vie työkalu ja leikkaussuojaa huoltopalveluun korjattavaksi tai vaihda leikkaussuojaa.

Leikkaussuojuksen DWE46229 230 mm asentaminen (Kuvat A, D, F)

Noudata työkalun ohjekirjan suojan asentaminen ja irrottaminen ohjeita suojan poistamiseksi hiomakoneesta.

- Paina etusuojan painiketta **7** ja sivusuojan painiketta **8** samanaikaisesti leikkaussuojan avaamiseksi kokonaan (Kuva F).
- Löysää laipan ruuvia **2** leikkaussuojassa ja kohdistaa leikkaussuojan kielekkeet **21** hiomakoneen pyörälaatikon aukkoihin **22**.
- Kierrä suoja haluamaasi käyttöasentoon. Suoja tulee asettaa karan ja käyttäjän väliin optimaalisen tehokkuuden takaamiseksi.
- Kiristä laipan ruuvi **2** leikkaussuojan kiinnittämiseksi pyörälaatikkoon. Älä käytä hiomakonetta leikkaussuojan ollessa löysällä.
- Voit poistaa leikkaussuojan löysäämällä laipan ruuvin, kääntämällä leikkaussuojaa aukkojen ja kielekkeiden kohdistamiseksi ja vetämällä leikkaussuojan ylös.

HUOMAA: Leikkaussuojaa esisäädetään ketjukotelon navan halkaisijaan tehtaalla. Jos leikkaussuojaa löystyy jonkin ajan kuluessa, kiristä laipan ruuvi **2**.

HUOMAUTUS: Jos leikkaussuojaa ei voida kiinnittää paikoilleen laipan ruuvia kiristämällä, älä käytä työkalua. Vie työkalu ja leikkaussuojaa huoltopalveluun korjattavaksi tai vaihda leikkaussuojaa.

Suojuksen kiinnittäminen ja irrottaminen (Kuva E)

Vain 230 mm hiomakoneisiin



VAROITUS: Vakavan henkilövahingon vaaran vähentämiseksi katkaise työkalusta virta ja irrota sen pistoke pistorasiasta ennen säätämistä tai varusteiden irrottamista tai asentamista. Ennen työkalun pistokkeen työntämistä pistorasiaan paina liipaisinta ja vapauta se sen varmistamiseksi, että virta on katkaistu.



HUOMIO: Tässä hiomakoneessa on käytettävä suoja.



HUOMIO: Avaimellinen suojus voidaan asentaa ainoastaan hiomakoneisiin, joihin DWE46229 230 mm suojus on asennettu.

Kun hiomakonetta käytetään metallin tai kivimateriaalin leikkaamiseen, tyyppin 1 suojan käyttö on PAKOLLISTA. Tyyppin 1 suoja on saatavilla lisämaksusta DEWALT-jälleenmyyjiltä.

1. Aseta kulmahiomakone pöydälle, kara **26** ylös.
2. Kohdista ulokkeet **30** koloihin **32**.
3. Paina suojus **29** alas ja käännä se vaadittavaan asentoon.
4. Kiristä ruuvi **31** tiukasti.
5. Kun haluat irrottaa suojuksen, löysää ruuvia.

HUOMAUTUS: Jos suojaa ei voida kiristää säätöruuvilla, älä käytä työkalua. Henkilövahinkoriskin pienentämiseksi työkalu ja suoja on vietävä huoltopalveluun sen korjaamista tai suojan vaihtamista varten.

Timanttikatkaisulaikkojen asentaminen ja käyttäminen (Kuvat A, F, G)



VAROITUS: Leikkaussuojan kanssa saa käyttää ainoastaan negatiivisen räikkäkulman omaavia timanttilaikkoja. Älä leikkaa metallia. Älä käytä sidottuja hiomalaikkoja.

1. Kun leikkaussuoja on asennettu hiomakoneeseen, paina etusuojan painiketta **7** ja sivusuojan painiketta **8** samanaikaisesti leikkaussuojan avaamiseksi kokonaan.
2. Asenna taustalaippa **12** tai **14** karaan **26**.
TÄRKEÄÄ: DWE46225 sisältää kaksi laippasarjaa. Katso käyttöohjeet tämän osion lopussa olevasta kohdasta **Laipan/hiomakoneen yhteensopivuustaulukko**.
3. Asenna laikka **25** taustalaippaan **11** tai **13**, ja asenna molemmat karaan taustalaippaa vasten keskittämällä laikka taustalaipan kohotettuun keskukseen.
4. Paina karan lukituspainiketta ja kiristä lukituslaippa:
 - Kiristä vakiomallinen lukituslaippa ruuviaivaimella.
5. Kun timanttikatkaisulaikka on asennettu, leikkaussuoja tulee sulkea painamalla etuosan suojapainiketta **7** sekä sivussa olevaa suojapainiketta **8** samanaikaisesti.
6. Poista laikka painamalla karan lukituspainiketta ja löysäämällä lukituslaippaa.

Laipan/hiomakoneen yhteensopivuustaulukko

Laippasarja	Hiomakone
Lyhyt (hopeinen) laippasarja: Lukituslaippa 11 Taustalaippa 12	DCG405, DCG406

Laipan/hiomakoneen yhteensopivuustaulukko

Laippasarja	Hiomakone
Pitkä (musta) laippasarja: Lukituslaippa 13 Taustalaippa 14	DWE4016, DWE4203, DWE4206, DWE4207, DWE4216, DWE4217, DWE4227, DWE4233, DWE4235, DWE4237, DWE4238, DWE4246, DWE4257, DWE4263, DWE4277, DWE46105, DWE4357, DWE4347, DWE4369, DWE4377, DCG412, DCG414, D28498, DWE490, DWE492, DWE494, DWE496, DWE4001, DWE4056, DWE4057, DWE4156, DWE4157, DWE4151, DWE4557, DWE4559, DWE4579, DWE4597, DWE4599

Leikkaussyvyyden säätäminen (Kuva A)

1. Löysää leikkaussyvyyden säätönuppi **5**.
2. Liu'uta leikkaussyvyyden säädin **4** haluamaasi asentoon.
HUOMAA: Jos suoja on suljettu, paina etusuojan painiketta **7** suojan avaamiseksi. Tällöin leikkaussyvyyden säätimen siirtäminen on helpompaa.
3. Kiristä leikkaussyvyyden säätönuppi.

Pölyn poistaminen (Kuvat A, H)



VAROITUS: Käytä tämän liitososan kanssa ainoastaan DEWALTin suosittelemia sähkötyökaluja.

Kysy lisätietoa DEWALT-sähkötyökalujen yhteensopivuudesta tähän liitososaan ottamalla yhteyttä valtuutettuun huoltopalveluumme (tiedot takakannessa) tai katso myynnin jälkeisen palvelun täydelliset tiedot osoitteesta: www.2helpU.com.



VAROITUS: Tätä lisävarustetta tulee käyttää pölynpoistojärjestelmän kanssa. Käytä AINA sertifioitua suojanaamaria tai hengityssuojaa.

HUOMAA: Varmista, että letkuliitántä on tiukka.

HUOMAA: Pölynpoistolaitteen pölyn keräyskapasiteetti riippuu sen suodatinjärjestelmästä. Katso lisätietoa pölynpoistolaitteen ohjekirjasta.

Kaikki DEWALT-pölynpoistosuojukset on tarkoitettu DEWALT Airlock DWV9000 -liittimen kanssa käytettäväksi.

1. Liitä DWV9000-liitin **23** pölynpoistoletkuun **24**.
2. Avaa DWV9000-liitin **23** ja liu'uta se pölynpoistoporttiin **1**.
3. Lukitse DWV9000-liitin **23** kiinni.

Perinteiset pölynpoistoletkut

Liitä suositeltu pölynpoistoletku pölynpoistoporttiin **1**.

Laikkojen irrottaminen ja kiinnittäminen (Kuva I)

Tämän leikkaussuojan metallialustassa **3** on neljä irrotettavaa pyörää **6**, jotka voidaan irrottaa.

1. Irrota pidikkeet **27**, jotka kiinnittävät pyörät alustaan.
2. Irrota pyörät.

3. Poista ohjaustappi **28**.

Kiinnitä pyörät alustaan asentamalla ohjaustappi paikoilleen, liu'uta pyörät vastaavissa akseleissa ja kiinnitä pidikkeet paikoilleen. Varmista, että kaikki neljä pyörää ovat hyvin kiinni ennen leikkaussuojan käyttämistä.

TOIMINTA

Käyttöohjeet



VAROITUS: Noudata aina turvaohjeita ja määräyksiä.



VAROITUS: *Vakavan henkilövahingon vaaran vähentämiseksi katkaise työkalusta virta ja irrota sen pistoke pistorasiasta ennen säätämistä tai varusteiden irrottamista tai asentamista.* Varmista, että virtakytkin on OFF-asennossa. Jos laite käynnistyy vahingossa, voi aiheutua loukkaantumisen.

Tasointi ja leikkaaminen (Kuvat A, J)

- Aseta haluamasi leikkaussyvyys, katso kohta **Leikkaussyvyyden säätäminen** osiossa **Asentaminen ja säädöt**.
- Anna työkalun pysähtyä kokonaan ennen kuin se koskettaa työpintaa.
- Aseta itsesi niin, että avoimen suojuksen alapuoli ja laikka osoittavat sinusta poispäin.
- Aseta suojan leikkaussyvyden kenkä **3** työpintaan ja aloita leikkaus kohdistamalla se työpintaan. Yläsuoja **9** lukittuu alasuojaan **10** alustavan piston jälkeen.
HUOMAA: Pidä suojan leikkaussyvyyden kenkä työpintaa vasten vaaditun pölynpoiston takaamiseksi.
- Kun suoja on kohdistettu kuten Kuvassa J, vedä hiomakonetta työpintaa pitkin.
HUOMAA: Hiomakonetta saa käyttää VAIN osoitettuun suuntaan.
- Kun leikkaus on suoritettu, poista työkalu työpinnasta ennen työkalun sammuttamista. Anna työkalun pysähtyä ennen sen asettamista alas.
- Paina sivusuojan painiketta **8** yläsuojan vapauttamiseksi ja uuden piston ja leikkauksen suorittamiseksi.

KUNNOSSAPITO

DEWALT-työkalusi on suunniteltu käytettäväksi pitkään ja edellyttämään vain vähän kunnossapitoa. Oikea käsittely ja säännöllinen puhdistus varmistavat laitteen ongelmattoman toiminnan.



VAROITUS: *Vakavan henkilövahingon vaaran vähentämiseksi katkaise työkalusta virta ja irrota sen pistoke pistorasiasta ennen säätämistä tai varusteiden irrottamista tai asentamista.* Varmista, että virtakytkin on OFF-asennossa. Jos laite käynnistyy vahingossa, voi aiheutua loukkaantumisen.



Voitelemine

Tätä sähkötyökalua ei tarvitse voidella.



Puhdistaminen



VAROITUS: Puhalla lika ja pöly kotelosta kuivalla ilmalla, kun sitä kertyy ilmanvaihtoaukkoihin tai niiden ympärille. Käytä tällöin hyväksytyjä silmäsuojuksia ja hengityssuojainta.



VAROITUS: Älä koskaan puhdista muita kuin metallipintoja liuottimien tai muiden voimakkaiden kemikaalien avulla. Nämä kemikaalit voivat heikentää näissä osissa käytettyjä materiaaleja. Käytä vain vedellä ja miedolla pesuaineella kostutettua kangasta. Älä päästä mitään nestettä laitteen sisään. Älä upota mitään laitteen osaa nesteeseen.

Lisävarusteet



VAROITUS: Muita kuin DEWALT-lisävarusteita ei ole testattu tämän työkalun kanssa, joten niiden käyttäminen voi olla vaarallista. Käytä tämän laitteen kanssa vain DEWALTin suosittelemia varusteita vahingoittumisvaaran vähentämiseksi.



VAROITUS: Lisävarusteiden täytyy olla sopivia vähintään työkalun varoitusmerkissä suositellulle nopeudelle. Laikat ja muut lisävarusteet, jotka ylittävät nimellisopeuden, voivat singota ja aiheuttaa henkilövahinkoja. Lisävarusteiden nimellisarvojen on oltava aina työkalun arvokilpeen merkittyä työkalun nopeutta suurempia. Valitse käyttötarkoitukseen sopiva terä.

Saat lisätietoja jälleenmyyjältäsi.

Ympäristön suojeleminen



Erilliskeräys. Tuotteita ja akkuja, joissa on tämä merkintä, ei saa hävittää tavallisen kotilousjätteen mukana.

Tuotteet ja akut sisältävät materiaaleja, jotka voidaan kerätä tai kierrättää uudelleen käyttöä varten. Kierrätä sähkölaitteet ja akut paikallisten määräyksien mukaisesti. Lisätietoa on saatavilla osoitteesta www.2helpU.com.

125 MM SÅGKÅPA DWE46225

230 MM SÅGKÅPA DWE46229

Gratulerar!

Du har valt ett DeWALT-verktyg. År av erfarenhet, grundlig produktutveckling och innovation gör DeWALT till en av de pålitligaste partnererna för fackmannamässiga elverktygsanvändare.

Tekniska data

	DWE46225	DWE46229
Typ	1	1
Dessa sågkåpor är endast avsedda att användas med DeWALT slipmaskiner med följande tekniska specifikationer:		
skyddshållardiameter	mm 44,4	60
max. diamantskivdiameter	mm 125	230
tjocklek skivstomme	mm 1,2	1,8

Definitioner: Säkerhetsriktlinjer

Nedanstående definitioner beskriver allvarighetsnivån för varje signalord. Var god läs handboken och uppmärksamma dessa symboler.



FARA: Indikerar en omedelbart riskfylld situation som, om den inte undviks, **kommer att resultera i dödsfall eller allvarlig personskada.**



VARNING: Indikerar en potentiellt riskfylld situation som, om den inte undviks, **skulle kunna resultera i dödsfall eller allvarlig personskada.**



SE UPP: Indikerar en potentiellt riskfylld situation som, om den inte undviks, **kan resultera i mindre eller medelmåttig personskada.**

OBSERVERA: Anger en praxis som **inte är relaterad till personskada** som, om den inte undviks, **skulle kunna resultera i egendomsskada.**



Anger risk för elektrisk stöt.



Anger risk för eldsvåda.

SÄKERHETSVARNINGAR, ALLMÄNT ELVERKTYG



VARNING: Läs alla säkerhetsvarningar, instruktioner, illustrationer och specifikationer som levereras med denna sågkåpa. Underlåtenhet att läsa alla instruktioner som listas här nedan kan resultera i elektrisk stöt, eldsvåda och/eller allvarlig personskada.



VARNING: Läs alla säkerhetsvarningar och anvisningar från elverktyget och dammsugaren som är ansluten till kåpan. Underlåtenhet att följa alla varningar och

instruktioner kan resultera i elektrisk stöt, eldsvåda och/eller allvarlig personskada.

SPARA ALLA VARNINGAR OCH INSTRUKTIONER FÖR FRAMTIDA REFERENS

Termen "elverktyg" i varningarna syftar på ditt starkströmsdrivna (sladdanslutna) elverktyg eller batteridrivna (sladdlösa) elverktyg.

KAPMASKIN SÄKERHETSANVISNINGAR

- Skyddet som medföljer verktyget måste fästas ordentligt på elverktyget och placeras för maximal säkerhet så att så lite som möjligt av skivan är exponerad mot användaren. Placera dig själv och åskådare borta från banan för den roterande skivan.** Skyddet bidrar till att skydda användaren från skivfragment som lossnar och mot oavsiktlig kontakt med skivan.
- Använd endast diamantskivor avsedda för ditt elverktyg.** Bara för att ett tillbehör kan monteras på ditt elverktyg, garanterar inte detta en säker användning.
- Angiven hastighet för tillbehöret måste vara åtminstone lika med den maximala hastighet som elverktyget är märkt med.** Tillbehör som går snabbare än sin nominella hastighet kan gå sönder och splittras.
- Skivor får bara användas i tillämpningar de rekommenderas för. Exempelvis: Slipa inte med sidan på en kapskiva.** Slipande kapskivor är avsedda för slipning med ytterkanten; om dessa skivor utsätts för sidokrafter kan de splittras.
- Använd alltid oskadade skivflänsar som har korrekt diameter för din valda skiva.** Rätt skivflänsar stödjer skivan och minskar på så sätt risken att skivan går sönder.
- Tillbehörets ytterdiameter och tjocklek måste ligga inom elverktygets kapacitetsmärkning.** Tillbehör med fel storlek kan inte skyddas eller kontrolleras korrekt.
- Fästhålets storlek på skivor och flänsar måste passa elverktygets spindel.** Skivor och flänsar med fästhål som inte passar i elverktygets fästansordning kommer att gå i obalans, vibrera kraftigt och leder eventuellt till att man förlorar kontrollen.
- Använd inte skadade skivor.** Före varje användning inspektera skivorna om det finns flisor eller sprickor. Om elverktyg eller skiva tappas, inspektera för ev. skada eller installera en oskadad skiva. Efter inspektion och installation av skivan, placera dig själv och åskådare bort från skivans rotationsplan, och kör elverktyget med maximal tomgångshastighet under en minut. Skadade skivor kommer normalt att falla sönder under denna testkörning.

- i) **Använd personlig skyddsutrustning. Beroende på tillämpning, använd ansiktsskydd, skyddsglasögon eller säkerhetsglasögon. Efter vad som är lämpligt, bär dammskyddsmask, hörselskydd, handskar och verkstadsförkläde som klarar av att stoppa små slipande delar eller bitar av arbetsstycket.** Ögonskyddet måste klara av att stoppa flygande skräp som skapas av diverse arbetsmoment. Dammfilterskyddet eller respiratorn måste kunna filtrera partiklar som skapas i ditt arbete. Att utsättas för högt buller under lång tid kan orsaka hörselskador.
- j) **Håll andra personer på säkert avstånd från arbetsområdet. Alla som kommer in i arbetsområdet måste ha personlig skyddsutrustning.** Småbitar av arbetsstycket eller av en trasig skiva kan flyga iväg och orsaka personskada bortom det omedelbara arbetsområdet.
- k) **Håll elverktyget i de isolerade handtagen när arbeten utförs där sågtillbehöret kan komma i kontakt med dolda strömförande ledningar.** Kapitillbehör som kommer i kontakt med en strömförande ledning kan göra att exponerade metalldelar på elverktyget blir strömförande och ge användaren en elektrisk stöt.
- l) **Placera sladden så den går fri från roterande tillbehör.** Om du tappar kontrollen kan sladden bli kapad eller fastna, och din hand eller arm kan dras in i den roterande skivan.
- m) **Lägg aldrig ifrån dig elverktyget förrän tillbehöret har stannat helt och hållet.** Den roterande skivan kan hugga tag i ytan och dra iväg verktyget så att du tappar kontrollen över det.
- n) **Kör inte elverktyget medan du bär det vid sidan.** Oavsiktlig kontakt med det roterande tillbehöret skulle kunna ta tag i dina kläder och dra in tillbehöret mot kroppen.
- o) **Rengör regelbundet elverktygets luftventiler.** Motorns fläkt kommer att dra in dammet i kåpan och för mycket metalldamm som samlas där kan ge upphov till elektriska risker.
- p) **Använd inte elverktyget i närheten lättantändliga material.** Gnistor kan antända dessa material.
- q) **Använd inte tillbehör som kräver flytande kylmedel.** Användning av vatten eller andra flytande kylmedel kan leda till livsfarlig elstöt eller stöt.

YTTERLIGARE SÄKERHETSINSTRUKTIONER FÖR ALL VERKSAMHET

Orsaker till och användarens förebyggande av rekyll

Rekyl är en plötslig reaktion på ett klämt eller fastkört roterande hjul, en stödrondell, borste eller något annat tillbehör. Klämning eller fastkörning orsakar snabb överstegring av det roterande tillbehöret, som i sin tur tvingar det okontrollerade elverktyget i

motsatt riktning mot tillbehörets rotation på det ställe där det har fastnat.

Om till exempel en sliptrissa fastnar eller kläms av arbetsstycket, kan kanten på det hjul som går in i klämpunkten gräva sig in i materialets yta och göra att hjulet klättrar upp eller hoppar ut. Hjulet kan antingen hoppa mot eller bort från användaren, beroende på hjulets rörelseriktning vid klämpunkten. Sliptrissor kan dessutom brytas sönder under dessa förhållanden.

Rekyl är resultatet av felanvändning av verktyget och/eller felaktiga arbetsprocedurer eller arbetsförhållanden, och kan undvikas genom att vidta ordentliga försiktighetsåtgärder så som beskrivs här nedan:

- Bibehåll ett fast grepp om elverktyget, och placera din kropp och arm så att de motverkar rekyllkrafter. Använd alltid extrahandtag, om sådant medföljer, för maximal kontroll över rekyll eller vridmomentreaktion under igångsättning.** Användaren kan kontrollera vridmomentreaktion eller rekyllkrafter, om korrekta försiktighetsåtgärder vidtas.
- Placera aldrig din hand nära roterande tillbehör.** Tillbehöret kan rekylas över din hand.
- Placera inte din kropp i linje med den roterande skivan.** Rekylen kommer att kasta verktyget i motsatt riktning mot hjulets rörelse vid klämpunkten.
- Använd speciell försiktighet när du bearbetar hörn, vassa kanter, etc. Undvik att tillbehöret studsar och kör fast.** Hörn, vassa kanter eller studsande har en tendens att hugga tag i det roterande tillbehöret, och orsaka förlust av kontroll eller rekyll.
- Fäst inte en sågkedja, träsnidande skiva, segmenterad diamantskiva med ett yttre gap större än 10 mm eller tandad sågklinga.** Sådana klingor ger ofta upphov till rekyll och förlust av kontroll.
- Kläm inte fast skivan och tryck inte för hårt. Försök inte göra ett alltför djupt snitt.** Belastning av skivan ökar risken och sannolikheten för att skivan ska vridas eller kärva i snittet och möjligheten för rekyll eller att skivan går sönder.
- Om skivan fastnar, eller om kapningen av någon anledning avbryts, ska du stänga av elverktyget och hålla det stilla tills skivan helt slutat att snurra. Försök aldrig ta ut skivan ur snittet medan den fortfarande snurrar eftersom det kan leda till en rekyll.** Undersök varför skivan har fastnat och avlägsna orsaken till detta.
- Återuppta inte kapningen av arbetsstycket med skivan i skärspåret. Låt skivan nå full hastighet och återgå försiktigt till kapningen.** Skivan kan fastna, vandra upp eller rekylas om verktyget startas om i arbetsstycket.
- Stöd skivor eller överdimensionerade arbetsstycken för att minimera risken att skivan fastnar och får bakslag.** Stora arbetsstycken tenderar att svikta under sin egen vikt. Stöd måste placeras under arbetsstycket nära kaplinjen och nära kanten på arbetsstycket på båda sidor av skivan.

- j) **Var speciellt försiktig när du gör en instickssågning i en existerande vägg eller andra dolda områden.** Det utstickande skivan kan skära in i vattenrör, elledningar eller objekt som kan orsaka en rekyll.

Ytterligare säkerhetsregler

- **Användning av tillbehör som inte specificeras i denna manual rekommenderas inte och kan vara farligt.** Användning av effektpänningsförhöjare kan göra att verktyget körs med en större hastighet än dess nominella hastighet kan medföra missbruk.
- **Använd klämmor eller något annat praktiskt sätt att stödja arbetsstycket mot ett stabilt underlag.** Att hålla arbetet för hand eller mot kroppen är instabilt och kan göra att du förlorar kontrollen.
- **Använd alltid sidohandtag. Dra åt handtaget ordentligt.** Sidohandtaget bör alltid användas för att alltid kunna bibehålla kontrollen över verktyget.
- **Undvik att låta diamantskivan studsas eller behandlas hårdhänt.** Om detta sker, stoppa verktyget och inspektera skivan efter sprickor eller flisor.
- **Försök inte att skära kurvigt.** Belastning av diamantskivan ökar risken och sannolikheten för att diamantskivan ska vridas eller kärva i snittet och möjligheten för rekyll eller att skivan går sönder.
- Hantera alltid och förvara skivor med försiktighet.
- **Säga aldrig in på platser där det kan finnas elektriska ledningar eller rör.** Allvarliga skador kan uppstå.
- **KAPA INTE kapa metall med en diamantskiva.**
- **Använd INTE slipskivor.**
- **Använd ALLTID med en dammuppsamlare.**
- **Arbeta inte med verktyget under långa perioder.** Vibrationer som uppstår när verktyget används kan orsaka permanenta skador på fingrar, händer och armar. Använd handskar för att skapa en extra buffert. Ta vilopauser ofta och begränsa daglig användning.
- **Luftöppningarna täcker ofta rörliga delar och bör undvikas.** Lösa kläder, smycken eller långt hår kan fastna i rörliga delar.
- Gångade monteringen av tillbehören måste matcha vinkelslipmaskinens spindelgånga. För tillbehör monterade med flänsar måste spindelhålet på tillbehöret passa diametern på flänsen. Tillbehör med som inte matchar elverktygets monterade hårdvara kommer att gå obalanserat, vibrera för mycket och kan orsaka att man tappar kontrollen.
- Slipytans centrum på den nedtryckta skivan måste vara monterad nedanför skyddsklacken. Felaktigt monterad skiva som skyddas av nivån av skyddsklacken kan inte var tillräckligt skyddande.



WARNING! När det inte används, placera verktyget på sin sida, på en stadig yta, där det inte kommer att orsaka fara för snavande eller fallande. Personskador kan uppstå.



WARNING: Vi rekommenderar användning av en jordfelsbrytare med en restström på 30mA eller mindre.

Återstående risker

Trots tillämpning av de relevanta säkerhetsbestämmelserna och användning av säkerhetsapparater kan vissa återstående risker inte undvikas. De är:

- Hörselnedsättning.
- Risk för personskada på grund av flygande partiklar.
- Risk för brännskador på grund av att tillbehör blir heta under arbetet.
- Risk för personskada på grund av långvarig användning.

Förpackningsinnehåll

Förpackningen innehåller:

- 1 Sågkåpa
- 1 Kort låsfläns (endast DWE46225)
- 1 Kort fästfläns (endast DWE46225)
- 1 Lång låsfläns
- 1 Lång fästfläns
- 1 Stoppskruv (endast DWE46225)
- 1 Skruv (endast DWE46225)
- 1 Instruktionshandbok
- Kontrollera med avseende på skada på verktyget, på delar eller tillbehör som kan tänkas ha uppstått under transporten.
- Ta dig tid att grundligt läsa och förstå denna handbok före användning.

Märkningar på verktyg

Följande bildikoner visas på verktyget:



Läs instruktionshandbok före användning.



Bär öronskydd.



Bär ögonskydd.

Datumkodplacering (Bild [Fig.] A)

Datumkoden **15**, vilken också inkluderar tillverkningsår, finns tryckt i kåpan.

Exempel:

2018 XX XX
Tillverkningsår

Beskrivning (Bild A)



WARNING: Modifiera aldrig elverktyget eller någon del av det. Skada eller personskada skulle kunna uppstå.

- | | |
|------------------------------|------------------------------------|
| 1 Vridbar dammöppning | 7 Framkåpa knapp |
| 2 Kragsskruv | 8 Sidokåpa knapp |
| 3 Metallbas | 9 Övre kåpa |
| 4 Djup snittinställning | 10 Nedre kåpa |
| 5 Djup snittinställningsratt | 11 Kort låsfläns (endast DWE46225) |
| 6 Avtagbara hjul | |

12 Kort fästfläns
(endast DWE46225)

13 Lng låsfläns
14 Lång fästfläns

Avsedd Användning

Din sågkåpa är konstruerad för professionell murverkssågning. Den är inte avsedd att användas med metall eller trä. Den får endast användas för torr sågning. Användning av lämplig vinkelslip, diamantskiva och dammutsugning tar bort större delen av statisk och luftburet damm vilket kan, om inte sågkåpan används, förorena arbetsmiljön eller innebära en ökad hälsorisk för operatören och de som befinner sig i närheten.

Använd **INTE** under våta förhållanden eller i närheten av lättantändliga vätskor eller gaser.

Sågkåpan är ett professionellt verktyg.

Låt **INTE** barn komma i kontakt med verktyget. Överinseende krävs när oerfarna handhavare använder detta verktyg.

- Denna produkt är inte avsedd att användas av personer (inklusive barn) med reducerad fysisk, sensorisk eller mental förmåga eller med begränsad erfarenhet eller kunskap såvida inte de är under uppsikt av en person som är ansvarig för deras säkerhet. Barn skall aldrig lämnas ensamma med denna produkt.

MONTERING OCH INSTÄLLNINGAR

⚠ VARNING: För att minska risken för allvarlig personskada, stäng av verktyget och koppla bort det från strömkällan innan du gör några justeringar eller tar bort/installerar tillsatser eller tillbehör. Se till att startknappen är i AV-läge. En oavsiktlig igångsättning kan orsaka personskada.

Montering och borttagning av sågkåpa

Montering av DWE46225 125 mm sågkåpa (Bild A, B–D, F)

⚠ VARNING: Skyddsanordningen för slipningsarbeten kan inte installeras om efter att höljet är monterat.

Följ skyddsinstruktionerna för montage och borttagning av skyddet i verktygsmanualen för borttagning av skyddet från slipen.

1. För montage av DWE46225 sågkåpa på ett nyckellöst växelhjul, ta bort skyddsfrigöringspaken **16**, skyddsfrigöringsskruven **17** och skruven **18** som visas i Bild B.
2. Sätt i de medföljande skruvarna: stoppskruven **19** och skruven **20** som visas i Bild C. Montera sedan sågkåpan.
3. Tryck på den främre kåpknappen **7** och sidokåpknappen **8** samtidigt för att öppna sågkåpan helt (Bild F).
4. Lossa hylsskruven **2** på sågkåpan och rikta in flikarna **21** på sågkåpan mot spåren **22** på vinkelslipens växelhjul.
5. Vrid skyddet medurs till önskad arbetsposition. Kåpan bör placeras mellan spindeln och operatören för att vara maximalt effektiv.
6. Dra åt hylsskruven **2** för att fästa sågkåpan på växellådhuset. Använd inte vinkelslipen med en lös sågkåpa.

7. För att ta bort sågkåpan, lossa klämskruven och vrid sågkåpan i linje med skårorna och flikarna och dra upp sågkåpan.

NOTERA: Sågkåpan är förinställd till diametern på växellådnavet från fabrik. Om sågkåpan lossnar efter en tid, dra åt hylsskruven **2**.

OBSERVERA: Om sågkåpan inte kan dras åt med hylsskruven, använd inte verktyget. Lämna verktyget och sågkåpan till ett servicecenter eller byt sågkåpan.

Montering av DWE46229 230 mm sågkåpa (Bild A, D, F)

Följ skyddsinstruktionerna för montage och borttagning av skyddet i verktygsmanualen för borttagning av skyddet från slipen.

1. Tryck på den främre kåpknappen **7** och sidokåpknappen **8** samtidigt för att öppna sågkåpan helt (Bild F).
2. Lossa hylsskruven **2** på sågkåpan och rikta in flikarna **21** på sågkåpan mot spåren **22** på vinkelslipens växelhjul.
3. Vrid skyddet medurs till önskad arbetsposition. Kåpan bör placeras mellan spindeln och operatören för att vara maximalt effektiv.
4. Dra åt hylsskruven **2** för att fästa sågkåpan på växellådhuset. Använd inte vinkelslipen med en lös sågkåpa.
5. För att ta bort sågkåpan, lossa klämskruven och vrid sågkåpan i linje med skårorna och flikarna och dra upp sågkåpan.

NOTERA: Sågkåpan är förinställd till diametern på växellådnavet från fabrik. Om sågkåpan lossnar efter en tid, dra åt hylsskruven **2**.

OBSERVERA: Om sågkåpan inte kan dras åt med hylsskruven, använd inte verktyget. Lämna verktyget och sågkåpan till ett servicecenter eller byt sågkåpan.

Montering och borttagning av ett låst skydd (Fig. E)

Endast för 230 mm slipar

⚠ VARNING: För att minska risken för allvarlig personskada, stäng av verktyget och koppla bort det från strömkällan innan du gör några justeringar eller tar bort/installerar tillsatser eller tillbehör. Innan du återansluter verktyget, tryck ner och släpp upp avtryckaren, för att säkerställa att verktyget är avstängt.

⚠ SE UPP: Skydden måste användas med denna vinkelslip.

⚠ SE UPP: Låsskyddet kan endast monteras på slipar där DWE46229 230 mm kåpa har monterats.

När man använder vinkelslipen för kapning av metall eller murverk **MÅSTE** ett skydd av typ 1 användas. Skydd av typ 1 finns tillgängliga till en extra kostnad hos DEWALT:s återförsäljare.

1. Placera vinkelslipen på ett bord med drivaxeln vänd **26** uppåt.
2. Passa in flänsarna **30** mittför skårorna **22**.

- Tryck ned skyddet **29** och vrid det till det erforderliga läget.
- Drag åt skruven ordentligt **31**.
- Lossa på skruven för att ta bort skyddet.

OBSERVERA: Om skyddet inte kan dras åt med inställningsklämman, använd inte verktyget. För att minska risken för personsador lämna verktyget och skyddet till ett servicecenter för reparation eller byta av skyddet.

Montering och användning av diamantslipkivor (Bild A, F, G)

! VARNING: Endast diamantskivor med negativ spänvinkel ska användas med sågkåpan. Kapa inte metall. Använd inte med belagda slipkivor.

- Med sågkåpan fäst vid slipen, tryck på den främre kåpknappen **7** och sidokåpknappen **8** samtidigt för att öppna sågkåpan helt.
- Montera stödflänsen **12** eller **14**, på spindeln **26**.
VIKTIGT! DWE46225 levereras med två uppsättningar flänsar. Se *Fläns/slipmaskin kompatibilitetsdiagram* i slutet av detta avsnitt för korrekt användning.
- Placera skivan **25** på läsflänsen **11** eller **13** och placera båda på spindeln, mot fästflänsen, centrera skivan på den upphöjda mitten av fästflänsen.
- Medan spindellåsknappen trycks ned, dra åt läsflänsen:
 - Dra åt standardläsflänsen med en nyckel.
- Efter att diamantskärskivan är monterad måste sågkåpan stängas genom att trycka på den främre kåpknappen **7** och sidokåpknappen **8** samtidigt.
- För att ta bort skivan, tryck på spindellåsknappen och lossa läsflänsen.

Fläns/slipmaskin kompatibilitetsdiagram

Flänsatts	Slipmaskin
Kort (silver) flänsuppsättning: Läsfläns 11 Fästfläns 12	DCG405, DCG406
Lång (svart) flänsuppsättning: Läsfläns 13 Fästfläns 14	DWE4016, DWE4203, DWE4206, DWE4207, DWE4216, DWE4217, DWE4227, DWE4233, DWE4235, DWE4237, DWE4238, DWE4246, DWE4257, DWE4263, DWE4277, DWE46105, DWE4357, DWE4347, DWE4369, DWE4377, DCG412, DCG414, D28498, DWE490, DWE492, DWE494, DWE496, DWE4001, DWE4056, DWE4057, DWE4156, DWE4157, DWE4151, DWE4557, DWE4559, DWE4579, DWE4597, DWE4599

Inställning sågdjup (Bild A)

- Lossa djupinställningsknappen **5**.

- Skjut sågdjupsjusteraren **4** till önskad position.
NOTERA: Om kåpan är stängd, tryck på den främre kåpknappen **7** för att öppna kåpan. Det lättare att flytta skärdjupsinställningen.
- Dra åt djupinställningsknappen.

Dammutsugning (Bild A, H)

! VARNING: Använd endast elverktyg som rekommenderas av DeWALT med denna tillsats.

För ytterligare information om DeWALT elverktyg som är kompatibla med denna tillsats, kontakta ett auktoriserat servicecenter som listas på baksidan av höljet eller se fullständiga detaljer om vår service tillgängligt på internet på: www.2helpU.com.

! VARNING: Denna tillsats måste användas med ett dammutsugningssystem. Använd ALLTID godkänd säkerhetsansiktsmask eller dammmask.

NOTERA: Se till att slangens anslutning sitter fast.

NOTERA: Mängden damm som samlas upp av dammutsugningen beror på dess filtersystem. Se dammutsugningens bruksanvisning för ytterligare information. Alla DeWALT dammsamlingskåpor är designade för att fungera med DeWALT Airlock DWV9000 anslutning.

- Montera DWV9000 anslutningen **23** till dammsamlingslangan **24**.
- Lås upp DWV9000 anslutningen **23** och skjut den på dammöppningen **1**.
- Lås DWV9000 anslutningen **23** för att fästa.

Traditionella dammutsugningsslangar

Fäst rekommenderade dammutsugningsslangen till dammuttaget **1**.

Ta bort och fästa skivor (Bild I)

Denna sågkåpa levereras med fyra avtagbara skivor **6** på metallbasen **3** som kan lossas om den inte behövs.

- Ta bort klämmorna **27** som håller skivorna vid basen.
- Ta bort skivorna.
- Ta bort svängstiftet **28**.

För att fästa skivorna på basen, sätt tillbaka svängstiftet, skjut skivorna på axlarna och fäst klämmorna på plats. Se till att alla fyra skivor är ordentligt fästa innan du använder sågkåpan.

ANVÄNDNING

Bruksanvisning

! VARNING: Lakta alltid säkerhetsinstruktionerna och tillämpbara bestämmelser.

! VARNING: För att minska risken för allvarlig personskada, stäng av verktyget och koppla bort det från strömkällan innan du gör några justeringar eller tar bort/installerar tillsatser eller tillbehör. Se till att startknappen är i AV-läge. En oavsiktlig igångsättning kan orsaka personskada.

Användning till instick och kapning (Bild A, J)

1. Ställ in önskat skärdjup, se *Inställning sågdjup* under **Montering och inställning**.
2. Låt verktyget nå full hastighet innan verktyget kommer i kontakt med arbetsytan.
3. Placera dig själv så att den öppna undersidan av kåpan och skivan riktas bort från dig.
4. Placera sågdjupskon **3** av kåpan mot arbetsytan och börja skära genom att sticka ned i arbetsytan. Den övre kåpan **9** kommer att låsas på den undre kåpan **10** efter den första instrickssägningen.
NOTERA: Håll sågdjupskon på kåpan mot arbetsytan för att garantera ordentlig dammuppsamling.
5. Med kåpan riktad såsom visas i Kuva J, flytta slipen från höger mot vänster längs med arbetsytan.
NOTERA: Slipen ska ENDAST användas i den angivna riktningen.
6. När du är klar med snittet, ta bort verktyget från arbetsytan innan du stänger av verktyget. Låt verktyget sluta rotera innan det läggs ned.
7. Tryck på sidokåpknappen **8** för att släppa den övre kåpan och starta ett nytt instick och såga.

UNDERHÅLL

Ditt elverktyg från DEWALT har konstruerats för att arbeta över en lång tidsperiod med minimalt underhåll. Kontinuerlig tillfredsställande drift beror på ordentlig verktygsvård och regelbunden rengöring.



WARNING: För att minska risken för allvarlig personskada, stäng av verktyget och koppla bort det från strömkällan innan du gör några justeringar eller tar bort/installerar tillsatser eller tillbehör. Se till att startknappen är i AV-läge. En oavsiktlig igångsättning kan orsaka personskada.



Smörjning

Ditt elverktyg behöver ingen ytterligare smörjning.



Rengöring



WARNING: Blås bort smuts och damm från huvudkåpan med torr luft varje gång du ser smuts samlas i och runt lufthålen. Bär godkända ögonskydd och godkänt dammfilterskydd när du utför denna procedur.



WARNING: Använd aldrig lösningsmedel eller andra skarpa kemikalier för att rengöra de icke-metalliska delarna på verktyget. Dessa kemikalier kan försvaga de material som används i dessa delar. Använd en trasa som bara är fuktad med vatten och mild tvål. Låt aldrig någon vätska komma in i verktyget; sänk aldrig ner någon del av verktyget i en vätska.

Valfria tillbehör



WARNING: Eftersom andra tillbehör än de som erbjuds av DEWALT inte har testats med denna produkt, kan användningen av sådana tillbehör med detta verktyg vara riskabelt. För att minska risken för personskada bör endast tillbehör som rekommenderas av DEWALT användas med denna produkt.



WARNING: Tillbehör måste vara märkta för minst den hastighet som rekommenderas på verktygets varningsetikett. Skivor och andra tillbehör som körs över märkt hastighet kan flyga isär och orsaka skador. Tillbehörs märkning måste alltid vara över verktygshastigheten såsom visas på verktygets namnplatta. Välj en lämplig skiva sågarbetet.

Rådfråga din återförsäljare för vidare information angående lämpliga tillbehör.

Att skydda miljön



Separat insamling. Produkter och batterier som är märkta med denna symbol får inte kastas i den vanliga hushållssoporna.



Produkter och batterier innehåller material som kan återvinnas och återanvändas vilket minskar behovet av råmaterial. Återvinn elektriska produkter och batterier enligt lokala bestämmelser. Ytterligare information finns tillgängligt på www.2helpU.com.

125 MM KESME BAŞLIĞI DWE46225

230 MM KESME BAŞLIĞI DWE46229

Tebrikler!



Bir DeWALT aleti seçtiniz. Uzun süreli deneyim, sürekli ürün geliştirme ve yenilik DeWALT markasının profesyonel elektrikli alet kullanıcıları için en güvenilir ortaklardan birisi haline gelmesini sağlamaktadır.

Teknik Özellikleri

	DWE46225	DWE46229
Tip	1	1
Bu kesme başlıkları yalnızca aşağıdaki teknik özelliklere sahip DeWALT taşlama aletleri ile kullanımı içindir:		
siper tutucu çapı	mm 44,4	60
maks. elmas disk çapı	mm 125	230
disk gövde kalınlığı	mm 1,2	1,8

Tanımlar: Güvenlik Talimatları



Aşağıdaki tanımlar her işaret sözcüğü ciddiye derecesini gösterir. Lütfen kılavuzu okuyunuz ve bu simgelere dikkat ediniz.

-  **TEHLİKE:** Engellenmemesi halinde **ölüm veya ciddi yaralanma** ile sonuçlanabilecek **çok yakın bir tehlikeli durumu** gösterir.
-  **UYARI:** Engellenmemesi halinde **ölüm veya ciddi yaralanma** ile sonuçlanabilecek **potansiyel bir tehlikeli durumu** gösterir.
-  **DİKKAT:** Engellenmemesi halinde **önemsiz veya orta dereceli yaralanma** ile sonuçlanabilecek **potansiyel bir tehlikeli durumu** gösterir.
- İKAZ:** Engellenmemesi halinde **maddi hasara neden olabilecek, yaralanma ile ilişkisi olmayan durumları** gösterir.

 Elektrik çarpması riskini belirtir.

 Yangın riskini belirtir.

ELEKTRİKLİ EL ALETLERİ İÇİN GENEL GÜVENLİK TALİMATLARI

-  **UYARI:** Bu kesme başlığı ile verilen tüm güvenlik uyarılarını, talimatları, resimleri ve teknik özellikleri okuyun. Aşağıda listelenen tüm talimatlara uyulmaması elektrik çarpmasına, yangına ve/veya ciddi yaralanmalara neden olabilir.
-  **UYARI:** Elektrikli el aleti ve başlığa bağlı toz toplayıcının tüm güvenlik uyarılarını ve talimatlarını okuyun. Bu kılavuzlarda belirtilen uyarılara ve talimatlara

uyulmaması, elektrik çarpması, yangın ve/veya ciddi yaralanmalarla sonuçlanabilir.

BÜTÜN UYARI VE GÜVENLİK TALİMATLARINI İLERİDE BAKMAK ÜZERE SAKLAYIN

Uyanlarda yer alan «elektrikli alet» terimi şebeke elektrifiyle (kablolu) veya akü/pille (şarjlı) çalışan elektrikli aletinizi ifade etmektedir.

KESİM MAKİNESİ GÜVENLİK UYARILARI

- a) **Aletle birlikte gelen siper, kullanıcı tarafından açığa kalan kısmı minimum olacak şekilde elektrikli alete sıkıca takılmalı ve maksimum güvenlik sağlayacak şekilde konumlandırılmalıdır. Kendinizi ve izleyen kişileri dönen diskin düzleminde uzak tutun.** Siper, kullanıcıyı kırılan disk parçacıklarına karşı korur ve kazara diske temas etmeyi önlemeye yardımcı olur.
- b) **Elektrikli aletinizi için sadece elmas kesici diskler kullanın.** Bir aksesuarın elektrikli aletinize takılabiliyor olması güvenli çalışacağını garanti etmez.
- c) **Aksesuarın nominal hızı en az elektrikli alet üzerinde yazan maksimum hıza eşit olmalıdır.** İlgili nominal hızından daha hızlı çalışan aksesuarlar kırılabilir ve etrafa saçılabilir.
- d) **Diskler sadece önerilen uygulamalarda kullanılmalıdır. Örneğin, kesim diskinin kenarı ile taşlama yapmayın.** Taşlama diskleri çevresel taşlama için tasarlanmıştır, bu disklere uygulanan kenar güçleri disklerin parçalanmasına neden olabilir.
- e) **Daima seçilen diskin çapına göre doğru boyut ve şekle sahip, hasarsız disk flanşları kullanın.** Uygun disk flanşları diski destekleyerek diskin kırılma ihtimalini azaltır.
- f) **Aksesuarınızın dış çapı ve kalınlığı elektrikli aletinizin kapasite değerleri dahilinde olmalıdır.** Doğru ebatla olmayan aksesuarlar yeterli koruma sağlamaz ve kontrol edilemezler.
- g) **Disk ve flanşların mil çapı elektrikli aletin miline tam olarak uymalıdır.** Elektrikli aletin montaj donanımına uymayan mil çapına sahip disk ve flanşlar dengesiz çalışır, aşırı titreşim yapar ve kontrol kaybına neden olabilir.
- h) **Hasar görmüş diskleri kullanmayın. Her kullanımdan önce, diskleri talaş ve çatlaklar açısından kontrol edin. Elektrikli alet veya disk yere düşerse, hasar olup olmadığını kontrol edin ya da sağlam bir disk takın. Diskin incelenmesi ve monte edilmesinden sonra, kendinizi ve etraftaki insanları disk düzleminde uzakta tutun ve bir dakika boyunca elektrikli aleti**

boşta ve maksimum hızda çalıştırın. Bu test süresince hasarlı diskler normalde kırılıp dağılır.

- i) **Koruyucu ekipman kullanın. Uygulamaya bağlı olarak yüz siperi veya güvenlik gözlüğü kullanın. Duruma bağlı olarak toz maskesi, kulaklık, eldiven ve küçük zımpara veya fırlayan iş parçalarını durdurabilecek iş önlüğü kullanın.** Göz koruyucu, çeşitli işlemlerin neden olduğu uçan parçacıkları durdurabilecek özellikte olmalıdır. Toz maskesi veya solunum aygıtı, yaptığınız işlemin neden olduğu parçacıkları filtreleyebilecek özellikte olmalıdır. Yüksek yoğunluklu gürültüye uzun süre maruz kalınması işitme kaybına yol açabilir.
- j) **Etrafta bulunanların çalışma alanından güvenli bir mesafede durmalarını sağlayın. Çalışma alanına giren herkes koruyucu ekipman giymelidir.** İş parçası veya kırılan bir diskten parçaları uçuşarak çalışılan alanın hemen yakınında bulunanların yaralanmasına neden olabilir.
- k) **Kesme aksesuarının, gömülü elektrik kablolarına temas etmesine yol açabilecek durumlarda aleti sadece yalıtımlı saplarından tutun. Kesim aksesuarı elektrik akımı bulunan kablolarla temas ettiğinde, akım elektrikli aletin iletken metal parçaları üzerinden kullanıcıya iletilerek elektrik çarpmasına yol açabilir.**
- l) **Elektrik kablosunu dönen aksesuardan uzak tutun.** Kontrolü kaybetmeniz durumunda kablo kesilerek elinizin veya kolunuzun dönen diske çekilmesine neden olabilir.
- m) **Aksesuar tam olarak durmadan elektrikli aleti asla yere koymayın.** Dönen disk yüzeye takılarak elektrikli aletin kontrolünüzden çıkmasına neden olabilir.
- n) **Elektrikli aleti sağınızda veya solunuzda taşıırken çalıştırmayın.** Kaza ile temas halinde, dönen aksesuar elbisenize takılabilir, aksesuar vücudunuza doğru çekebilir.
- o) **Elektrikli aletin havalandırma deliklerini düzenli olarak temizleyin.** Motor fanı tozu gövdenin içine çeker ve toz metallerin aşırı miktarda birikmesi elektrik hasarlarına yol açabilir.
- p) **Elektrikli aleti yanıcı malzemelerin yanında çalıştırmayın.** Kıvılcıklar bu malzemelerin tutuşmasına yol açabilir.
- q) **Sıvı soğutucu gerektiren aksesuarları kullanmayın.** Su veya başka soğutma sıvılarının kullanılması elektrik çarpmasına neden olabilir.

TÜM İŞLEMLER İÇİN EK GÜVENLİK TALİMATLARI

Geri Tepmenin Nedenleri ve Önlenmesi

Geri tepme, dönen çarkın, zımpara tabanının, fırçanın veya başka bir aksesuarın sıkışma veya takılmaya karşı gösterdiği reaksiyondur. Sıkışma veya takılma dönen aksesuarın tutukluk yapmasına ve ardından kontrol altında olmayan elektrikli aletin tutukluk yaptığı noktada aksesuarın dönüş istikametinin aksi istikametinde itilmesine neden olmaktadır.

Örneğin, bir zımpara taşının iş parçasına sıkışması veya takılması durumunda taşın sıkışma noktasına giren kenarı, malzemenin yüzeyine işleyerek taşın çıkmasına neden olabilir. Sıkışma sırasında taşın hareket yönüne bağlı olarak taş, kullanıcıya doğru veya kullanıcının uzağına atlayabilir. Zımpara taşları ayrıca bu şartlar altında kırılabilir.

Geri tepme, aletin yanlış kullanılmasından ve/veya hatalı kullanma prosedürü veya şartlarından kaynaklanır ve aşağıda verilen uygun tedbirler alınarak önlenabilir:

- a) **Elektrikli aleti sağlam bir şekilde tutun ve vücudunuz ile kolunuzu geri tepme güçlerine dayanacak şekilde yerleştirin. Geri tepmeye veya başlama sırasında tork tepkisine karşı her zaman varsa yardımcı tutamağı kullanın.** Gerekli tedbirlerin alınması durumunda kullanıcı tork tepkisini veya geri tepme güçlerini kontrol edebilir.
- b) **Elinizi daima dönen aksesuardan uzak tutun.** Aksesuar elinizin üzerinde geri tepebilir.
- c) **Vücudunuzu dönen disk ile aynı hizada konumlandırmayın.** Geri tepme aleti, sıkışma noktasındaki taş hareketinin aksi yönünde itecektir.
- d) **Köşelerde, keskin kenarlarda vs. çalışırken özel dikkat gösterin. Aksesuarın zıplamasına veya takılmasına engel olun.** Köşeler, keskin kenarlar veya zıplama, dönen aksesuarın takılmasına neden olarak kontrolün kaybolmasına veya geri tepmeye yol açabilir.
- e) **Bir zincir testere, ahşap oyma bıçağı, parçalı elmas disk, çevresel aralığı 10 mm'den büyük veya dişli testere bıçağı takmayın.** Bu tür bıçaklar sık sık geri tepme yaparak kontrol kaybına neden olur.
- f) **Kesim diskinin "sıkışmamasına" dikkat edin ve aşırı basınç uygulamayın. Aşırı derin kesimler yapmaya çalışmayın.** Diske aşırı basınç uygulanması yükü ve kesim sırasında diskin bükülme ya da sıkışma ihtimali ile diskin geri tepme ve kırılma ihtimalini artırır.
- g) **Disk sıkışma yapıyorsa veya herhangi bir nedenle kesim işlemine ara verilirken elektrikli aleti kapatın ve disk tamamen durana kadar elektrikli aleti hareketsiz olarak tutun. Disk hareket halindeyken diski kesim yapılan yerden asla çıkarmaya kalkışmayın; aksi takdirde geri tepme meydana gelebilir.** Diskin sıkışma yapmasının nedenlerini araştırın ve gidermek için gerekli düzeltmeleri yapın.
- h) **İş parçası üzerinde yeniden kesim işlemi başlatmayın. Diskin tam hıza çıkmasını bekleyin ve kesim noktasına dikkatli bir şekilde yeniden girin.** Elektrikli alet üzerinde çalışılan parçaya yeniden konumlandırılırken disk sıkışma, sağa sola yürüme veya geri tepme yapabilir.
- i) **Diskin sıkışma veya geri tepme ihtimalini en aza indirmek için panelleri veya büyük parçaları destekleyin.** Büyük parçalar kendi ağırlıklarından dolayı bel vermeye meyillidirler. Parçanın kesim hattına yakın bir noktaya ve diskin her iki tarafına olacak şekilde parçanın kenarlarına destek yerleştirilmelidir.

- j) **Mevcut duvarlar veya diğer kör alanlarda “cep kesimi” yaparken daha dikkatli olun.** Malzeme içine dalan disk geri tepmeye neden olabilecek şekilde gaz ve su borularını, elektrik kablolarını ve nesnelere kesebilir.

Ek Güvenlik Önlemleri

- **Bu kılavuzda belirtilmeyen aksesuarların kullanılması tavsiye edilmemektedir ve tehlikeli olabilir.** Aletin nominal hızından daha yüksek hızlarda çalışması için kullanılan güç arttırıcılar hatalı kullanım kapsamına girmektedir.
- **İş parçasını stabil bir yüzeye sabitlemek ve desteklemek için kelepçe veya başka pratik yöntemler kullanın.** İş parçasını elle tutmak veya vücudunuza dayamak dengesizliğe ve kontrol kaybına neden olabilir.
- **Daima yan tutamağı kullanın. Kolu güvenli bir şekilde sıkıştırın.** Aletin kontrolünü sağlamak için her zaman yan tutamak kullanılmalıdır.
- **Elmas diski yere düşürmemeye veya sert kullanmamaya dikkat edin.** Eğer böyle bir durum olursa, aleti durdurun ve diski çatlak veya kusurlara karşı inceleyin.
- **Kavisli kesim yapmaya çalışmayın.** Elmas diske aşırı baskı uygulanması yükü ve kesme sırasında elmas diskin bükülme ya da sıkışma ihtimali ile diskin geri tepme ve kırılma ihtimalini artırarak ciddi yaralanmalara neden olabilir.
- Diskleri her zaman dikkatli şekilde taşıyın ve muhafaza edin.
- **Elektrik kabloları veya boruları bulunabilecek yerleri asla kesmeyin.** Ciddi yaralanmayla sonuçlanabilir.
- Elmas çanak taşıyla metal kesimi **YAPMAYIN.**
- **Aşındırma çarkı KULLANMAYIN.**
- **DAİMA toz tutucuyla kullanın.**
- **Bu aleti uzun süre çalıştırmayın.** Çalışma hareketinin neden olduğu titreşim parmak, el ve kollarda kalıcı yaralanmaya neden olabilir. Fazladan koruma sağlamak için eldiven kullanın, sık sık dinlenin ve günlük kullanma zamanını sınırlayın.
- **Havalandırma delikleri genellikle hareketli parçaların üstünü örter ve bunlardan kaçınılmalıdır.** Bol elbiseler, takılar veya uzun saç hareketli parçalara takılabilir.
- Aksesuarların dişli montajı, taşlama makinesinin mil dişine uymalıdır. Flanşlarla monte edilen aksesuarlar için, aksesuarın mil çaplarının flanşın yerleştirme çapına uyması gerekmektedir. Elektrikli aletin montaj donanımına uymayan aksesuarlar dengesiz çalışır, aşırı titreşim yapar ve kontrolü kaybetmeye neden olabilir.
- Merkezdeki bastırılmış tekerleklerin aşındırma yüzeyi, koruma ağzının düzleminin altına monte edilmesi gerekir. Düzgün şekilde monte edilmiş olan ve koruma ağzının düzlemine yansıyan tekerlek, gereğince korunamayabilir.

UYARI: Kullanmadığınız zaman, aleti takılma veya düşme tehlikesi oluşturmayan düz bir yüzey üzerine yana yatırarak yerleştirin. Ciddi yaralanmayla sonuçlanabilir.

UYARI: Alet, 30mA akımı aşmayan akım kesici cihazla beraber kullanılmaya tavsiye edilir.

Diğer Tehlikeler

Emniyet tedbirlerini düzenleyen yönetmeliğin uygulanmasına ve emniyet sağlayıcı aygıtların kullanılmasına rağmen, başka belirli risklerden kaçınılamaz. Bunlar:

- *Duyuma bozukluğu.*
- *Sıçrayan parçacıklardan kaynaklanan yaralanma riski.*
- *Çalışma sırasında ısınan aksesuarlardan kaynaklanan yanık tehlikesi.*
- *Uzun süreli kullanımdan kaynaklanan yaralanma riski.*

Ambalaj İçeriği

Ambalaj, aşağıdaki parçaları içermektedir:

- 1 Kesme başlığı
- 1 Kısa kilit flanşı (Sadece DWE46225)
- 1 Kısa destek flanşı (Sadece DWE46225)
- 1 Uzun kilit flanşı
- 1 Uzun destek flanşı
- 1 Durdurma vidası (Sadece DWE46225)
- 1 Vida (Sadece DWE46225)
- 1 Kullanım kılavuzu
- *Alet, parçalar ve aksesuarlarda nakliye sırasında hasar oluşup oluşmadığını kontrol edin.*
- *Çalıştırmadan önce bu kılavuzu iyice okuyup anlamak için zaman ayırın.*

Alet Üzerindeki Etiketler

Alet üzerinde, aşağıdaki uyarı sembolleri bulunmaktadır:



Aletle çalışmaya başlamadan önce bu kılavuzu okuyun.



Kulaklık takın.



Koruyucu gözlük takın.

Tarih Kodu Konumu (Şek. [Fig.] A)

İmalat yılını da içeren Tarih Kodu **15** gövdeye basılıdır.

Örnek:

2019 XX XX

İmalat Yılı

Açıklama (Şek. A)



UYARI: Hiçbir zaman elektrikli aleti veya herhangi bir parçasını değiştirmeyin. Hasarla veya yaralanmayla sonuçlanabilir.

- | | |
|--------------------------------|-------------------------|
| 1 Mafsalı toz portu | 6 Çıkarılabilir diskler |
| 2 Yaka vidası | 7 Ön kapak düğmesi |
| 3 Metal taban | 8 Yan kapak düğmesi |
| 4 Kesim derinliği ayarlayıcısı | 9 Üst kapak |
| 5 Kesim derinliği ayar düğmesi | 10 At kapak |

- 11 Kısa kilit flanşı
(sadece DWE46225)
- 12 Kısa destek flanşı
(sadece DWE46225)

- 13 Uzun kilit flanşı
14 Uzun destek flanşı

Kullanım Amacı

Kesme başlığınız, profesyonel duvar kesme uygulamaları için tasarlanmıştır. Metal veya ahşap ile kullanıma uygun değildir. Sadece kuru kesim için kullanılabilir. Uygun taşlama makinesi, elmas disk ve toz emici kullanılarak, statik ve havadan kaynaklanan, yüzey kesme başlığı kullanılmadığında çalışma ortamını kirletecek olan ve operatör ile yakınında bulunanlara yüksek bir sağlık riski doğuran tozun çoğu temizlenebilir.

Islak koşullarda veya yanıcı sıvı ya da gazların mevcut olduğu ortamlarda **KULLANMAYIN**.

Kesme başlığı profesyonel bir alettir.

Çocukların aleti ellemesine **İZİN VERMEYİN**. Bu alet deneyimsiz kullanıcılar tarafından kullanılırken nezaret edilmelidir.

- Bu ürün fiziksel ve zihinsel kapasitesinin yanı sıra algılama gücü azalmış olan veya yeterince deneyim ve bilgisi bulunmayan kişiler (çocuklar dahil) tarafından kullanılmak üzere üretilmemiştir. Bu tür kişiler ürünü ancak güvenliklerinden sorumlu bir kişi tarafından cihazın kullanımıyla ilgili talimatların verilmesi veya sürekli kontrol altında tutulması durumunda kullanabilir. Çocuklar, bu ürün ile kontrol altında tutulmalıdır.

MONTAJ VE AYARLAMALAR



UYARI: Ciddi yaralanma riskini azaltmak için herhangi bir ayar yapmadan ya da parça veya aksesuarları söküp takmadan önce aleti kapatın ve güç kaynağından ayırın. Tetik düğmesinin KAPALI konumunda olduğunu kontrol edin. Aletin yanlışlıkla çalıştırılması yaralanmaya neden olabilir.

Kesme Başlığını Takma ve Çıkarma

DWE46225 125 mm Kesme Başlığını Takma (Şek. A, B–D, F)



UYARI: Zımpara uygulamaları için, başlık monte edildikten sonra koruyucu siper yeniden takılamaz.

Siperi taşıyıcıdan çıkartmak için aletin kılavuzundaki siperi takma ve çıkartma talimatlarına uygun hareket edin.

- DWE46225 kesme başlığını anahtarsız bir dişli kutusuna monte etmek için, siper serbest bırakma kolunu 16, siper serbest bırakma kolu vidasını 17 ve vidayı 18 Şekil B'de gösterildiği gibi çıkartın.
- Ürünle birlikte verilen vidaları takın: durdurma vidası 19 ve vidayı 20 Şekil C'de gösterildiği gibi. Ardından kesme başlığını monte edin.
- Kesme başlığını tamamen açmak için ön başlık düğmesi 7 ve yan başlık düğmesine 8 aynı anda basın (Şek. F).
- Kesme başlığındaki manşon vidasını 2 gevşetin ve kesme başlığındaki tırnakları 21 taşıyıcı dişli kutusundaki yuvalarla 22 hizalayın.

- Başlığı istenen çalışma pozisyonuna döndürün. En iyi verimliliği sağlamak için, başlık mil ve operatör arasına yerleştirilmelidir.
- Kesme başlığını dişli kutusuna sabitlemek için manşon vidasını 2 sıkın. Taşlama makinesini kesme başlığı gevşetilmiş olarak çalıştırmayın.
- Kesme başlığını çıkarmak için manşon vidası gevşetin, kesme başlığını yuvalar ve tırnaklarla hizalayın ve kesme başlığını çekin.

NOT: Kesme başlığı fabrikada dişli kutusu göbeğinin çapına göre önceden ayarlanmıştır. Belirli bir süre sonra kesme başlığı gevşerse manşon vidasını 2 sıkın.

İKAZ: Kesme başlığı, manşon vidası sıkıldığında sabitlenemiyorsa aleti kullanmayın. Aleti ve kesme başlığını bir servis merkezine götürerek tamir ettirin veya kesme başlığını değiştirin.

DWE46229 230 mm Kesme Başlığını Takma (Şek. A, D, F)

Siperi taşıyıcıdan çıkartmak için aletin kılavuzundaki siperi takma ve çıkartma talimatlarına uygun hareket edin.

- Kesme başlığını tamamen açmak için ön başlık düğmesi 7 ve yan başlık düğmesine 8 aynı anda basın (Şek. F).
- Kesme başlığındaki manşon vidasını 2 gevşetin ve kesme başlığındaki tırnakları 21 taşıyıcı dişli kutusundaki yuvalarla 22 hizalayın.
- Başlığı istenen çalışma pozisyonuna döndürün. En iyi verimliliği sağlamak için, başlık mil ve operatör arasına yerleştirilmelidir.
- Kesme başlığını dişli kutusuna sabitlemek için manşon vidasını 2 sıkın. Taşlama makinesini kesme başlığı gevşetilmiş olarak çalıştırmayın.
- Kesme başlığını çıkarmak için manşon vidası gevşetin, kesme başlığını yuvalar ve tırnaklarla hizalayın ve kesme başlığını çekin.

NOT: Kesme başlığı fabrikada dişli kutusu göbeğinin çapına göre önceden ayarlanmıştır. Belirli bir süre sonra kesme başlığı gevşerse manşon vidasını 2 sıkın.

İKAZ: Kesme başlığı, manşon vidası sıkıldığında sabitlenemiyorsa aleti kullanmayın. Aleti ve kesme başlığını bir servis merkezine götürerek tamir ettirin veya kesme başlığını değiştirin.

Vidalı Siperin Takılıp Çıkarılması (Şek. E)

Sadece 230 mm zımpara makineleri için



UYARI: Ciddi yaralanma riskini azaltmak için herhangi bir ayar yapmadan ya da parça veya aksesuarları söküp takmadan önce aleti kapatın ve güç kaynağından ayırın. Aleti yeniden bağlamadan önce aletin kapalı olduğundan emin olmak için tetik düğmesine basıp bırakın.



DİKKAT: Bu taşlama makinesiyle siperler kullanılmalıdır.



DİKKAT: Anahtarlı siper, sadece DWE46229 230 mm kesme başlığının monte edildiği zımpara makinelere takılabilir.

TÜRKÇE

Taşılama makinesini metal veya çimento bazlı malzemeleri kesmede kullanırken Tip 1 siperer KULLANILMALIDIR. Tip 1 siperler ücreti mukabili DEWALT satış noktalarından temin edilebilirler.

1. Taşılama makinesini, mili **26** yukarı gelecek şekilde bir masaya yatırın.
2. Tırnakları **30** çentiklerle **22** hizalayın.
3. Siperi **29** aşağı bastırın ve istenen pozisyona çevirin.
4. Vidayı **31** iyice sıkın.
5. Siperi çıkarmak için vidayı gevşetin.

İKAZ: Vidayı ayarlayarak siper sabitlenemiyorsa aleti kullanmayın. Yaralanma riskini azaltmak için onarım veya siperin değiştirilmesi için aleti siper ile birlikte servise götürün.

Elmas Kesim Disklerinin Montajı ve Kullanılması (Şek. A, F, G)

UYARI: Kesme başlığı ile sadece negatif kesim açısına sahip elmas diskler kullanılır. Metal kesmeyin. Başlı aşındırma diskleriyle kullanmayın.

1. Kesme başlığı taşılayıcıya takılmış şekildeyken, kesme başlığını tamamen açmak için ön başlık düğmesi **7** ve yan başlık düğmesine **8** aynı anda basın. Destek flanşını **12** veya **14**, mil **26** üzerine takın.
2. **ÖNEMLİ:** DWE46225, iki takım flanşla birlikte gelir. Doğru kullanım için bu bölümün sonundaki **Flanş / Taşılayıcı Uygunluk Tablosu** bakın.
3. Diski **25** kilit flanşına **11** veya **13** yerleştirin ve her ikisini de milin üzerine, destek flanşının karşısına koyun, disk destek flanşının yükseltilmiş orta kısmına ortalayın.
4. Mil kilitleme düğmesine bastırırken kilitleme flanşını sıkın:
 - Standart kilit flanşını bir anahtar kullanarak sıkın.
5. Elmas kesim diski monte edildikten sonra, ön başlık düğmesine **7** ve yan başlık düğmesine **8** aynı anda basılarak kesme başlığı kapatılmalıdır.
6. Diski çıkartmak için, mil kilitleme düğmesine basın ve kilitleme flanşını gevşetin.

Flanş / Taşılayıcı Uygunluk Tablosu

Flanş seti	Taşılama Aleti
Kısa (gümüş) flanş seti:	DCG405, DCG406
Kilit flanşı 11	
Destek flanşı 12	

Flanş / Taşılayıcı Uygunluk Tablosu

Flanş seti	Taşılama Aleti
Uzun (siyah) flanş seti:	DWE4016, DWE4203, DWE4206, DWE4207, DWE4216, DWE4217, DWE4227, DWE4233, DWE4235, DWE4237, DWE4238, DWE4246, DWE4257, DWE4263, DWE4277, DWE46105, DWE4357, DWE4347, DWE4369, DWE4377, DCG412, DCG414, D28498, DWE490, DWE492, DWE494, DWE496, DWE4001, DWE4056, DWE4057, DWE4156, DWE4157, DWE4151, DWE4557, DWE4559, DWE4579, DWE4597, DWE4599
Kilit flanşı 13	
Destek flanşı 14	

Kesme Derinliği Ayarı (Şek. A)

1. Kesme derinlik ayar düğmesini **5** gevşetin.
2. Kesme derinliği ayar mekanizmasını **4** istenen konuma kaydırın.

NOT: Başlık kapalıysa, başlığı açmak için ön başlık düğmesine **7** basın. Bu, kesme derinliği ayarlayıcısını hareket ettirmeyi kolaylaştırır.
3. Kesme derinlik ayar düğmesini sıkın.

Toz Emme (Şek. A, H)

UYARI: Bu aksesuar ile yalnızca DEWALT tarafından önerilen elektrikli aletleri kullanın.

Bu eklenti ile uyumlu diğer DEWALT elektrikli aletleriyle ilgili daha fazla bilgi edinmek için lütfen kapağın arkasında listesi bulunan yetkilendirilmiş servis merkezlerimizle iletişime geçin veya internet üzerinden şu adresi kullanarak tüm satış sonrası servislerimizin tüm detaylarına ulaşın: www.2helpU.com.

UYARI: Bu eklenti mutlaka bir toz emme sistemiyle birlikte kullanılmalıdır. DAİMA sertifikalı yüz veya toz maskesi kullanın.

NOT: Hortum bağlantısının güvenli olduğundan emin olun.

NOT: Toz emici tarafından tutulan tozun miktarı emicinin filtre sistemine bağlıdır. Daha fazla bilgi için toz emici kullanım kılavuzuna bakın.

Tüm DEWALT toz toplama başlıkları DEWALT Airlock DWV9000 konektörü ile birlikte çalışacak şekilde tasarlanmıştır.

1. DWV9000 konektörü **23** toz toplama hortumuna **24** takın.
2. DWV9000 konektörün kilidini açın **23** ve toz portuna doğru kaydırın **1**.
3. DWV9000 konektörü **23** sabitlenmesi için kilitleyin.

Geleneksel toz emici hortumları

Tavsiye edilen toz emici hortumunu toz portuna **1** takın.

Diskleri Çıkartma ve Takma (Şek. I)

Bu kesme başlığı, metal altlığın **3** üzerinde dört tane, gerekmediğinde sökülebilen, çıkarılabilir diskle **6** birlikte gelir.

1. Diskleri altlığa sabitleyen klipsleri **27** sökün.
2. Diskleri sökün.

3. Eksen pimini **28** sökün.

Diskleri altlığa takmak için, eksen pimini tekrar takın, diskleri akslarının üzerine kaydırın ve klipsleri yerine sabitleyin. Kesme başlığını kullanmadan önce dört tekerlekten tümünün sağlam şekilde takıldığından emin olun.

KULLANMA

Kullanma Talimatları



UYARI: Güvenlik talimatlarına ve geçerli yönetmeliklere daima uyun.



UYARI: Ciddi yaralanma riskini azaltmak için herhangi bir ayar yapmadan ya da parça veya aksesuarları söküp takmadan önce aleti kapatın ve güç kaynağından ayırın. Tetik düğmesinin KAPALI konumda olduğunu kontrol edin. Aletin yanlışlıkla çalıştırılması yaralanmaya neden olabilir.

Gömme Derzleme ve Kesme Uygulaması

(Şek. A, J)

1. İstenen kesme derinliğini ayarlayın, **Montaj ve Ayarlamalar** bölümünde **Kesme Derinliği Ayarı** kısmına bakın.
2. Çalışma yüzeyine temas ettirmeden önce aletin tam hıza ulaşmasını bekleyin.
3. Vücutunuzu, başlığın açık kısmı size doğru bakmayacak şekilde konumlandırın.
4. Başlığın kesim derinliği pabucunu **3** çalışma yüzeyine yerleştirin ve çalışma yüzeyine bastırarak kesme işlemine başlayın. Diskin ilk daldırılmasının ardından üst başlık **9** alt başlığa **10** kilitlenir.
NOT: Doğru şekilde toz toplamayı sağlamak için başlığın kesim derinliği pabucunu çalışma yüzeyine doğru tutun.
5. Başlık Şekil J'deki gibi olacak şekilde, taşlama makinesini çalışma yüzeyi boyunca çekin.
NOT: Taşlayıcı SADECE belirtildiği yönde kullanılmalıdır.
6. Kesim bittiğinde, aleti kapatmadan önce aleti çalışma yüzeyinden çıkartın. Aleti yere koymadan önce dönmesinin durmasını bekleyin.
7. Üst başlığı serbest bırakmak ve yeni bir daldırma ve kesme işlemi başlatmak için yan başlık düğmesine **8** basın.

BAKIM

DEWALT elektrikli aletiniz minimum bakımla uzun bir süre çalışacak şekilde tasarlanmıştır. Kesintisiz olarak memnuniyet verici bir şekilde çalışması gerekli özenin gösterilmesine ve düzenli temizliğe bağlıdır.



UYARI: Ciddi yaralanma riskini azaltmak için herhangi bir ayar yapmadan ya da parça veya aksesuarları söküp takmadan önce aleti kapatın ve güç kaynağından ayırın. Tetik düğmesinin KAPALI konumda olduğunu kontrol edin. Aletin yanlışlıkla çalıştırılması yaralanmaya neden olabilir.



Yağlama

Elektrikli aletiniz ek bir yağlama gerektirmemektedir.



Temizleme



UYARI: Havalandırma deliklerinde ve etrafında toz toplanması halinde bu tozu ve kiri kuru hava kullanarak ana gövdeden uzaklaştırın. Bu işlemi gerçekleştirirken onaylı bir göz koruması ve onaylı toz maskesi takın.



UYARI: Aletin metalik olmayan parçalarını temizlemek için asla çözücü veya başka sert kimyasal kullanmayın. Bu kimyasallar bu parçalarda kullanılan malzemeleri güçsüzleştirir. Yalnızca su ve yumuşak sabunla nemlendirilmiş bir bez kullanın. Aletin içine herhangi bir sıvının girmesine izin vermeyin; aletin herhangi bir parçasını bir sıvı içine daldırmayın.

İlave Aksesuarlar



UYARI: DEWALT tarafından tedarik veya tavsiye edilenlerin dışındaki aksesuarlar bu ürün üzerinde test edilmediğinden, söz konusu aksesuarların bu aletle birlikte kullanılması tehlikeli olabilir. Yaralanma riskini azaltmak için bu ürüne birlikte sadece DEWALT tarafından tavsiye edilen aksesuarlar kullanılmalıdır.



UYARI: Aksesuarlar, asgari olarak alet uyarı etiketinde önerilen hız değerine uygun olmalıdır. Nominal hızın üzerinde bir hızda çalışan disk ve diğer aksesuarlar fırlayabilir ve yaralanmaya sebep olabilir. Aksesuar değerleri aletin isim levhası üzerinde gösterilen hızın üzerinde olmalıdır. Kesme uygulaması için uygun bıçağı kullanın.

Uygun aksesuarlarla ilgili daha fazla bilgi almak için satış noktalarıyla görüşün.

Çevrenin Korunması



Ayrı toplama. Bu işaretlenmiş simgeyle ürün ve piller normal evsel atıklarla birlikte çöpe atılmamalıdır.

Bazı malzemeleri içeren ürün ve piller geri dönüştürülebilir veya geri kazanılabilir, bu da bazı hammaddeler için talebi azaltabilir. Lütfen elektrikli ürünleri ve pilleri yerel yasal mevzuata uygun şekilde geri dönüşüme tabi tutun. Daha ayrıntılı bilgiler www.2helpU.com adresinde mevcuttur

ΠΕΡΙΒΛΗΜΑ ΚΟΠΗΣ 125 MM DWE46225

ΠΕΡΙΒΛΗΜΑ ΚΟΠΗΣ 230 MM DWE46229

Συγχαρητήρια!

Επιλέξατε ένα εργαλείο DEWALT. Τα έτη εμπειρίας, η σχολαστική ανάπτυξη προϊόντων και η καινοτομία έχουν καταστήσει την DEWALT έναν από τους πιο αξιόπιστους συνεργάτες στον τομέα των επαγγελματικών ηλεκτρικών εργαλείων.

Τεχνικά δεδομένα

	DWE46225	DWE46229
Τύπος	1	1
Αυτά τα περιβλήματα κοπής προορίζονται για χρήση μόνο με εργαλεία τροχού DEWALT με τις εξής τεχνικές προδιαγραφές:		
διάμετρος υποδοχής προφυλακτήρα	mm 44,4	60
μέγ. διάμετρος αδαμαντοτροχού	mm 125	230
πάχος σώματος τροχού	mm 1,2	1,8

Ορισμοί: Οδηγίες ασφαλείας

Οι παρακάτω ορισμοί περιγράφουν το επίπεδο σοβαρότητας για κάθε προειδοποιητική λέξη. Παρακαλούμε διαβάστε το χειρίδιό και δώστε προσοχή σε αυτά τα σύμβολα.



ΚΙΝΔΥΝΟΣ: Υποδεικνύει μια επικείμενη επικίνδυνη κατάσταση, η οποία, εάν δεν αποφευχθεί, **θα προκαλέσει θάνατο ή σοβαρό τραυματισμό.**



ΠΡΟΕΙΔΟΠΟΙΗΣΗ: Υποδεικνύει μια ενδεχομένη επικίνδυνη κατάσταση, η οποία, εάν δεν αποφευχθεί, **θα μπορούσε να προκαλέσει θάνατο ή σοβαρό τραυματισμό.**



ΠΡΟΣΟΧΗ: Υποδεικνύει μια ενδεχομένη επικίνδυνη κατάσταση, η οποία, εάν δεν αποφευχθεί, **ενδέχεται να προκαλέσει τραυματισμό μικρής ή μέτριας σοβαρότητας.**

ΣΗΜΕΙΩΣΗ: Υποδεικνύει μια πρακτική που **δεν έχει σχέση με προσωπικό τραυματισμό** και η οποία, εάν δεν αποφευχθεί, **ενδέχεται να προκαλέσει υλική ζημία.**



Υποδηλώνει κίνδυνο ηλεκτροπληξίας.



Υποδηλώνει κίνδυνο πυρκαγιάς.

ΓΕΝΙΚΕΣ ΠΡΟΕΙΔΟΠΟΙΗΣΕΙΣ ΑΣΦΑΛΕΙΑΣ ΓΙΑ ΤΑ ΗΛΕΚΤΡΙΚΑ ΕΡΓΑΛΕΙΑ



ΠΡΟΕΙΔΟΠΟΙΗΣΗ: Διαβάστε όλες τις προειδοποιήσεις ασφαλείας, τις οδηγίες, τις απεικονίσεις και τις προδιαγραφές που συνοδεύουν αυτό το περιβλημα κοπής. Η μη τήρηση οποιασδήποτε από τις οδηγίες που αναφέρονται πιο κάτω μπορεί να

έχει ως αποτέλεσμα ηλεκτροπληξία, πυρκαγιά και/ή σοβαρό τραυματισμό.



ΠΡΟΕΙΔΟΠΟΙΗΣΗ: Διαβάστε όλες τις προειδοποιήσεις ασφαλείας και τις οδηγίες του ηλεκτρικού εργαλείου και της μονάδας εξαγωγής σκόνης που συνδέονται στο περιβλημα. Η μη τήρηση όλων των προειδοποιήσεων και των οδηγιών που αναφέρονται σε αυτά τα χειρίδια μπορεί να έχει ως αποτέλεσμα ηλεκτροπληξία, πυρκαγιά και/ή σοβαρή σωματική βλάβη.

ΔΙΑΤΗΡΗΣΤΕ ΤΙΣ ΠΡΟΕΙΔΟΠΟΙΗΣΕΙΣ ΚΑΙ ΤΙΣ ΟΔΗΓΙΕΣ ΓΙΑ ΜΕΛΛΟΝΤΙΚΗ ΑΝΑΦΟΡΑ

Ο όρος «ηλεκτρικό εργαλείο» σε όλες τις προειδοποιήσεις, αναφέρεται σε εργαλείο που τροφοδοτείται με ρεύμα από το ηλεκτρικό δίκτυο (με καλώδιο) ή σε εργαλείο που λειτουργεί με μπαταρία (ασύρματο).

ΠΡΟΕΙΔΟΠΟΙΗΣΕΙΣ ΑΣΦΑΛΕΙΑΣ ΓΙΑ ΜΗΧΑΝΗΜΑΤΑ ΑΠΟΚΟΠΗΣ

- Το προστατευτικό που παρέχεται με το εργαλείο πρέπει να είναι προσαρτημένο σταθερά στο ηλεκτρικό εργαλείο και να έχει ρυθμιστεί η θέση του για μέγιστη ασφάλεια, ώστε ο χειριστής να είναι εκτεθειμένος σε όσο το δυνατόν μικρότερο μέρος του τροχού. Τόσο εσείς όσο και τυχόν παρευρισκόμενοι πρέπει να παίρνουν θέση μακριά από το επίπεδο του περιστρεφόμενου τροχού.** Το προστατευτικό βοηθά να προστατεύεται ο χειριστής από τα θραύσματα του τροχού σε περίπτωση που αυτός σπάσει, καθώς και από κατά λάθος επαφή με τον τροχό.
- Χρησιμοποιείτε μόνο αδαμαντολεπίδες για το ηλεκτρικό εργαλείο σας.** Απλά το γεγονός ότι ένα αξεσουάρ μπορεί να προσαρτηθεί στο ηλεκτρικό σας εργαλείο, δεν εξασφαλίζει την ασφαλή λειτουργία.
- Η ονομαστική ταχύτητα του αξεσουάρ πρέπει να είναι τουλάχιστον ίση με τη μέγιστη ταχύτητα που είναι επισημασμένη πάνω στο ηλεκτρικό εργαλείο.** Αξεσουάρ που περιστρέφονται ταχύτερα από την ονομαστική τους ταχύτητα μπορεί να σπάσουν και τα θραύσματά τους να εκταχθούν.
- Οι τροχοί πρέπει να χρησιμοποιούνται μόνο για τις συνιστώμενες εφαρμογές. Για παράδειγμα: μην τροχίζετε με το πλάι του τροχού κοπής.** Οι λειαντικοί τροχοί κοπής προορίζονται για τρόχισμα με την περιφέρεια μόνο, ενώ αν εφαρμοστούν πλευρικές δυνάμεις στους τροχούς αυτούς, μπορεί να προκληθεί θραύση τους.
- Πάντα να χρησιμοποιείτε φλάντζες τροχών που δεν έχουν ζημιές και είναι της σωστής διαμέτρου για τον τροχό που έχετε επιλέξει.** Οι σωστές φλάντζες τροχού

υποστηρίζουν τον τροχό, μειώνοντας έτσι την πιθανότητα θραύσης του.

- στ) **Η εξωτερική διάμετρος και το πάχος του αξεσουάρ πρέπει να βρίσκονται εντός των ορίων των ικανοτήτων του ηλεκτρικού σας εργαλείου.** Δεν είναι επιφύλαξη η επαρκής προφύλαξη ή έλεγχος για αξεσουάρ λανθασμένου μεγέθους.
- η) **Το μέγεθος της σπής ατράκτου για τροχούς και φλάντζες πρέπει να ταιριάζει σωστά στον άξονα του ηλεκτρικού εργαλείου.** Τροχοί και φλάντζες με σπές ατράκτου που δεν ταιριάζουν με τα υλικά στερέωσης που διαθέτει το ηλεκτρικό εργαλείο θα κινούνται εκτός ζυγοστάθμισης, θα δονούνται υπερβολικά και μπορεί να γίνουν αιτία απώλειας του ελέγχου.
- θ) **Μη χρησιμοποιείτε τροχούς που έχουν υποστεί ζημιά. Πριν από κάθε χρήση, ελέγχετε προσεκτικά τους τροχούς για μικρά σπασίματα και ραγιώματα. Αν πέσει κάτω το ηλεκτρικό εργαλείο ή ο τροχός, ελέγξτε προσεκτικά για ζημιά ή εγκαταστήστε τροχό που δεν έχει υποστεί ζημιά. Μετά την επιθεώρηση και την εγκατάσταση του τροχού, εσείς και τυχόν παρευρισκόμενα άτομα πρέπει να πάρετε θέση μακριά από το επίπεδο περιστροφής του τροχού και να λειτουργήσετε το ηλεκτρικό εργαλείο στη μέγιστη ταχύτητα χωρίς φορτίο για ένα λεπτό.** Οι τροχοί που έχουν υποστεί ζημιά κανονικά θα διαλυθούν στη διάρκεια αυτού του χρόνου δοκιμής.
- ι) **Χρησιμοποιείτε εξοπλισμό προσωπικής προστασίας. Ανάλογα με την εφαρμογή, χρησιμοποιείτε προστατευτικό προσώπου, ειδικά προστατευτικά γυαλιά ή γυαλιά ασφαλείας. Φοράτε, όπως ενδείκνυται, μάσκα κατά της σκόνης, προστατευτικά ακοής, γάντια και ποδιά συνεργείου ικανή να σταματά θραύσματα από τον τροχό λείανσης ή το τεμάχιο εργασίας.** Τα προστατευτικά ματιών πρέπει να έχουν την ικανότητα να σταματούν εκτινασόμενα σωματίδια που παράγονται από διάφορες εργασίες. Η μάσκα ή η αναπνευστική συσκευή κατά της σκόνης πρέπει να έχει την ικανότητα να φιλτράρει σωματίδια που παράγονται από την εργασία σας. Η παρατεταμένη έκθεση σε θόρυβο υψηλής έντασης μπορεί να προκαλέσει μόνιμη βλάβη της ακοής.
- ια) **Κρατήστε τους παρευρισκόμενους σε μια ασφαλή απόσταση από το χώρο εργασίας. Οποιοσδήποτε εισέρχεται στην περιοχή εργασίας πρέπει να φορά εξοπλισμό προστασίας.** Θραύσματα του τεμαχίου εργασίας ή ενός σπασμένου τροχού μπορούν να εκσφενδονιστούν και να προκαλέσουν τραυματισμούς και εκτός της άμεσης περιοχής λειτουργίας.
- ιβ) **Κρατάτε το ηλεκτρικό εργαλείο από μονωμένες επιφάνειες λαβής όταν εκτελείτε μια εργασία όπου το αξεσουάρ κοπής μπορεί να έρθει σε επαφή με αθέατα καλώδια.** Ένα αξεσουάρ κοπής το οποίο έρχεται σε επαφή με ηλεκτροφόρο καλώδιο μπορεί να καταστήσει και τα εκτεθειμένα μεταλλικά μέρη του ηλεκτρικού εργαλείου ηλεκτροφόρα και να προκαλέσει ηλεκτροπληξία στο χειριστή του.

- ιγ) **Διευθετήστε το καλώδιο μακριά από τον περιστρεφόμενο αξεσουάρ.** Αν χάσετε τον έλεγχο, το καλώδιο μπορεί να κοπεί ή να μπλεχτεί και το κάτω ή το πάνω τμήμα του χειριού σας μπορεί τραβηχτεί πάνω στον περιστρεφόμενο τροχό.
- ιδ) **Ποτέ μην αφήνετε κάτω το ηλεκτρικό εργαλείο αν πρώτα δεν έχει σταματήσει τελείως να κινείται το αξεσουάρ.** Ο περιστρεφόμενος τροχός μπορεί να έρθει σε επαφή με την επιφάνεια και να ακινητοποιηθεί σε αυτή, με αποτέλεσμα το ηλεκτρικό εργαλείο να τραβηχτεί εκτός ελέγχου σας.
- ιε) **Μη έχετε ή θέτετε σε λειτουργία το ηλεκτρικό εργαλείο ενώ το μεταφέρετε στο πλευρό σας.** Τυχόν αθελγητή επαφή με το περιστρεφόμενο αξεσουάρ θα μπορούσε να πιάσει τα ρούχα σας, τραβώντας το αξεσουάρ προς το σώμα σας.
- ιστ) **Καθαρίζετε τακτικά τα ανοίγματα αέρα του ηλεκτρικού εργαλείου.** Ο ανεμιστήρας του μοτέρ θα τραβήξει τη σκόνη μέσα στο περίβλημα και η υπερβολικά μεγάλη συγκέντρωση σκόνης μετάλλου μπορεί να προκαλέσει κινδύνους από το ηλεκτρικό ρεύμα.
- ιζ) **Μη χρησιμοποιείτε το ηλεκτρικό εργαλείο κοντά σε εύφλεκτα υλικά.** Αυτά τα υλικά θα μπορούσαν να αναφλεγούν από σπινθήρες.
- ιθ) **Μη χρησιμοποιείτε αξεσουάρ για τα οποία απαιτείται ψύξη με ψυκτικά υγρά.** Η χρήση νερού ή άλλων ψυκτικών υγρών μπορεί να προκαλέσει θάνατο από ηλεκτρικό ρεύμα ή ηλεκτροπληξία.

ΕΠΙΠΛΕΟΝ ΟΔΗΓΙΕΣ ΑΣΦΑΛΕΙΑΣ ΓΙΑ ΟΛΕΣ ΤΙΣ ΔΙΑΔΙΚΑΣΙΕΣ

Αιτίες της ανάδρασης και πρόληψή της από το χειριστή

Η ανάδραση («κλότσημα») είναι μια ξαφνική αντίδραση λόγω σύνθλιψης ή εμπλοκής του περιστρεφόμενου τροχού, του προστατευτικού υποστήριξης, της βούρτσας ή οποιουδήποτε άλλου παρελκόμενου. Η σύνθλιψη ή η εμπλοκή προκαλεί το απότομο σταμάτημα του περιστρεφόμενου παρελκόμενου, γεγονός που με τη σειρά του προκαλεί τη βίαιη μετακίνηση του ανεξέλεγκτου ηλεκτρικού εργαλείου προς την κατεύθυνση αντίθετα από την κατεύθυνση περιστροφής του παρελκόμενου στο σημείο ενσφίνωσης.

Για παράδειγμα, εάν συμβεί εμπλοκή ή σύνθλιψη του λειαντικού τροχού από το υπό κατεργασία αντικείμενο, η ακμή του τροχού που εισήλθε στο σημείο σύνθλιψης μπορεί να σκάψει προς το εσωτερικό του υλικού, προκαλώντας την εξαγωγή ή την ανάδραση του τροχού. Ο τροχός μπορεί είτε να μεταπηδήσει προς τον χειριστή ή μακριά από αυτόν, ανάλογα με την κίνηση του τροχού στο σημείο σύνθλιψης. Επίσης, οι λειαντικοί τροχοί μπορούν να αποσπαστούν θραύση υπό αυτές τις συνθήκες.

Η ανάδραση είναι αποτέλεσμα κακής χρήσης του εργαλείου ή/και λανθασμένων διαδικασιών ή συνθηκών λειτουργίας, ενώ μπορεί να αποφευχθεί λαμβάνοντας τις κατάλληλες προφυλάξεις που αναφέρονται παρακάτω:

- α) **Κρατάτε συνεχώς σταθερά το πριόνι και τοποθετήστε το σώμα και τους βραχιόνες σας έτσι ώστε να μπορείτε να αντισταθείτε στις δυνάμεις ανάδρασης. Χρησιμοποιείτε πάντοτε τη βοηθητική λαβή, εφόσον παρέχεται, για μέγιστο έλεγχο σε περίπτωση ανάδρασης ή κατά την αντίδραση λόγω ροπής κατά τη διάρκεια της εκκίνησης του εργαλείου.** Ο χειριστής μπορεί να ελέγξει την αντίδραση λόγω ροπής ή τις δυνάμεις ανάδρασης, εάν ληφθούν οι κατάλληλες προφυλάξεις.
- β) **Ποτέ μην τοποθετείτε τα χέρια σας κοντά στο περιστρεφόμενο παρελκόμενο.** Το παρελκόμενο μπορεί να «κλωστήσει» προς τα πίσω στο χέρι σας.
- γ) **Μην τοποθετείτε το σώμα σας σε ευθεία με τον περιστρεφόμενο τροχό.** Η ανάδραση θα ωθήσει το εργαλείο προς κατεύθυνση αντίθετη προς την κίνηση του τροχού στο σημείο εμπλοκής.
- δ) **Να είστε ιδιαίτερα προσεκτικοί όταν εργάζεστε σε γωνίες, αιχμηρές ακμές κ.λπ. Αποφεύγετε την αναπήδηση και εμπλοκή του παρελκόμενου.** Οι γωνίες, οι αιχμηρές ακμές ή η αναπήδηση έχουν την τάση να προκαλούν εμπλοκή του περιστρεφόμενου παρελκόμενου, προκαλώντας απώλεια του ελέγχου ή ανάδραση.
- ε) **Μη συνδέσετε στο εργαλείο τροχό αλυσίδα πριονιού, τροχό λεπίδας ξυλογλυπτικής ή αδαμαντοτροχό πολλαπλών τμημάτων με διάκενο περιφέρειας μεγαλύτερο από 10 mm ή οδοντωτό δίσκο πριονιού.** Αυτού του είδους οι λεπίδες δημιουργούν συχνή ανάδραση και απώλεια του ελέγχου.
- στ) **Μη "σφηνώσετε" τον τροχό και μην εφαρμόζετε υπερβολική πίεση.** Μην επιχειρείτε να πραγματοποιήσετε υπερβολικό βάθος κοπής. Η υπερβολική καταπόνηση του τροχού αυξάνει το φορτίο και την ευπάθεια σε συστροφή ή μάγκωμα του τροχού μέσα στην τομή και επομένως την πιθανότητα ανάδρασης ή θραύσης του τροχού.
- η) **Όταν μπλοκάρει ο τροχός, ή σε περίπτωση διακοπής της κοπής για οποιονδήποτε λόγο, απενεργοποιήστε το εργαλείο και κρατήστε το ακίνητο μέσα στο κατεργαζόμενο τεμάχιο, μέχρι να σταματήσει τελείως ο τροχός. Ποτέ μην προσπαθήσετε να αφαιρέσετε τον τροχό από την τομή ενώ ο τροχός είναι σε κίνηση, διαφορετικά μπορεί να προκύψει ανάδραση.** Διερευνήστε και πάρτε διορθωτικά μέτρα για να εξαλείψετε το αίτιο του μαγκώματος του τροχού.
- θ) **Μην επανεκκινήσετε την εργασία κοπής μέσα στο αντικείμενο εργασίας. Αφήστε πρώτα τον τροχό να φθάσει σε πλήρη ταχύτητα και προσεκτικά εισάγετε τον πάλι στην κοπή.** Ο τροχός μπορεί να μαγκώσει, να κινηθεί προς το μέρος σας ή να παρουσάσει ανάδραση (κλώστημα) αν το ηλεκτρικό εργαλείο επανεκκινήθει ενώ είναι μέσα στο αντικείμενο εργασίας.
- ι) **Να υποστηρίζετε τα μεγάλα φύλλα ή τα υπερμεγέθη τεμάχια εργασίας ώστε να ελαχιστοποιείτε τον κίνδυνο σφηνώματος και ανάδρασης του τροχού.** Τα μεγάλα αντικείμενα εργασίας τείνουν να κλίνονται

υπό το ίδιο τους το βάρος. Τα στηρίγματα πρέπει να τοποθετούνται κάτω από το αντικείμενο εργασίας κοντά στη γραμμή κοπής και κοντά στο άκρο του αντικειμένου εργασίας και στις δύο πλευρές του τροχού.

- ια) **Να είστε εξαιρετικά προσεκτικοί όταν δημιουργείτε «κοπή εσωτερικού ανοίγματος» σε υπάρχοντες τοίχους ή άλλες τυφλές περιοχές.** Ο τροχός που προσέχει μπορεί να κόψει σωλήνες αερίου ή νερού, ηλεκτρικά καλώδια ή αντικείμενα που μπορεί να προκαλέσουν ανάδραση.

Πρόσθετοι κανόνες ασφαλείας

- **Η χρήση αξεσουάρ που δεν προβλέπονται στο παρόν εγχειρίδιο δεν συνιστάται και μπορεί να είναι επικίνδυνη.** Η χρήση διατάξεων ενίσχυσης που θα έκαναν το εργαλείο να κινείται σε ταχύτητες μεγαλύτερες από την ονομαστική του ταχύτητα συνιστά κακή χρήση.
- **Χρησιμοποιείτε σφικτήρες ή άλλο πρακτικό τρόπο για να στερεώνετε και να στηρίζετε το τεμάχιο εργασίας σε σταθερό υπόβαθρο.** Αν κρατάτε το τεμάχιο εργασίας με το χέρι σας ή κόντρα στο σώμα σας, αυτό δεν είναι σταθερό και μπορεί να προκληθεί απώλεια ελέγχου.
- **Πάντα χρησιμοποιείτε πλευρική λαβή. Σφίξτε καλά τη λαβή.** Θα πρέπει να χρησιμοποιείτε πάντα την πλευρική λαβή ώστε να διατηρείτε σε κάθε περίπτωση τον έλεγχο του εργαλείου.
- **Αποφεύγετε να προκαλείτε αναπήδηση και σκληρή μεταχείριση του αδαμαντοτροχού.** Αν συμβεί αυτό, σταματήστε το εργαλείο και επιθεωρήστε τον τροχό για ρωγμές ή ελαττώματα.
- **Μην επιχειρήσετε κοπή σε καμπύλη.** Η υπερβολική καταπόνηση του αδαμαντοτροχού αυξάνει το φορτίο και την ευπάθεια σε συστροφή ή μάγκωμα του αδαμαντοτροχού μέσα στην τομή και επομένως την πιθανότητα ανάδρασης ή θραύσης του αδαμαντοτροχού, κάτι που μπορεί να επιφέρει σοβαρό τραυματισμό.
- Πάντα πρέπει να χειρίζεστε και να αποθηκεύετε τους τροχούς με προσοχή.
- **Ποτέ μην πραγματοποιείτε κοπή μέσα σε μια περιοχή η οποία μπορεί να περιέχει καλώδια ρεύματος ή σωλήνες.** Μπορεί να προκληθεί σοβαρός τραυματισμός.
- **ΜΗΝ κόβετε μέταλλο με αδαμαντοτροχό.**
- **ΜΗ χρησιμοποιείτε κανονικούς τροχούς λείανσης ή τροχίσματος.**
- **ΠΑΝΤΑ χρησιμοποιείτε το μαζί με διάταξη συλλογής σκόνης.**
- **Μη χρησιμοποιείτε το εργαλείο αυτό για παρατεταμένα χρονικά διαστήματα.** Οι κραδασμοί που προκαλούνται από τη λειτουργία αυτού του εργαλείου μπορούν να προκαλέσουν μόνιμη βλάβη σε δάκτυλα, κάτω και άνω τμήμα των χεριών. Χρησιμοποιείτε γάντια για πρόσθετη άμβλυνση των κραδασμών, κάνετε συχνά διαλείμματα ξεκούρασης και περιορίζετε τον ημερήσιο χρόνο χρήσης.
- **Τα ανοίγματα αερισμού συχνά καλύπτουν κινούμενα μέρη και θα πρέπει να αποφεύγονται.** Τα χαλαρά ρούχα,

τα κοσμήματα και τα μακριά μαλλιά μπορούν να πιαστούν σε κινούμενα μέρη.

- Η βιδωτή βάση των αξεσουάρ πρέπει να ταιριάζει με το σπείρωμα του άξονα του τροχιστή. Για αξεσουάρ που στερεώνονται με φλάντζες, η οπή ατράκτου του αξεσουάρ πρέπει να ταιριάζει με τη διάμετρο τοποθέτησης της φλάντζας. Αξεσουάρ που δεν ταιριάζουν με τα υλικά στερέωσης του ηλεκτρικού εργαλείου θα κινούνται εκτός ζυγιστάμησης, θα δονούνται υπερβολικά και μπορεί να γίνουν αιτία απώλειας του ελέγχου.
- Η επιφάνεια τροχίσματος σε τροχούς βυθισμένου κέντρου πρέπει να τοποθετείται κάτω από το επίπεδο του χείλους του προφυλακτήρα. Ένας ακατάλληλα τοποθετημένος τροχός που προεξέχει από το επίπεδο του χείλους προφυλακτήρα δεν επιτρέπει επαρκή προστασία.



ΠΡΟΕΙΔΟΠΟΙΗΣΗ: Όταν δεν χρησιμοποιείτε το εργαλείο, τοποθετήστε το πλάγια σε μια σταθερή επιφάνεια για την αποφυγή του κινδύνου ανατροπής ή πτώσης. Μπορεί να προκληθεί σοβαρός τραυματισμός.



ΠΡΟΕΙΔΟΠΟΙΗΣΗ: Συνιστούμε τη χρήση διατάξης προστασίας από ρεύμα διαρροής με διαβάθμιση έντασης ρεύματος διαρροής 30mA ή μικρότερη.

Υπολειπόμενοι κίνδυνοι

Παρά την εφαρμογή των σχετικών κανονισμών ασφαλείας και την εφαρμογή διατάξεων ασφαλείας, ορισμένοι υπολειπόμενοι κίνδυνοι δεν μπορούν να αποφευχθούν. Αυτοί είναι:

- Βλάβη της ακοής.
- Κίνδυνος σωματικής βλάβης λόγω εκτανασσομένων σωματιδίων.
- Κίνδυνος εγκαυμάτων λόγω της θέρμανσης των αξεσουάρ κατά τη λειτουργία.
- Κίνδυνος σωματικής βλάβης λόγω παρατεταμένης χρήσης.

Περιεχόμενα συσκευασίας

Στη συσκευασία περιέχεται:

- 1 Περιβλήμα κοπής
- 1 Κοντή φλάντζα ασφάλισης (DWE46225 μόνο)
- 1 Κοντή φλάντζα στήριξης (DWE46225 μόνο)
- 1 Μακριά φλάντζα ασφάλισης
- 1 Μακριά φλάντζα στήριξης
- 1 Βίδα αναστολέα (DWE46225 μόνο)
- 1 Βίδα (DWE46225 μόνο)
- 1 Εγχειρίδιο οδηγιών
- Ελέγξτε για τυχόν ζημιές στο εργαλείο, στα τμήματα ή τα παρελκόμενα, οι οποίες μπορεί να συνέβησαν κατά τη διάρκεια της μεταφοράς.
- Πριν από τη χρήση, αφιερώστε χρόνο για να διαβάσετε προσεκτικά και να κατανοήσετε το παρόν εγχειρίδιο.

Ενδείξεις επάνω στο εργαλείο

Επάνω στο εργαλείο εμφανίζονται τα παρακάτω εικονογράμματα:



Διαβάστε το εγχειρίδιο οδηγιών πριν από τη χρήση.



Φοράτε προστατευτικά για τα αυτιά.



Φοράτε προστατευτικά για τα μάτια.

Θεση Κωδικου Ημερομηνιας (Εικ. [Fig.] Α)

Ο κωδικός ημερομηνιας **15**, ο οποίος περιλαμβάνει επίσης το έτος κατασκευής, είναι τυπωμένος επάνω στο περιβλήμα.

Παράδειγμα:

2019 XX XX

Έτος κατασκευής

Περιγραφή (εικ. Α)



ΠΡΟΕΙΔΟΠΟΙΗΣΗ: Μην τροποποιήσετε ποτέ το ηλεκτρικό εργαλείο ή οποιοδήποτε τμήμα του. Μπορεί να προκληθεί βλάβη ή προσωπικός τραυματισμός.

- | | |
|-------------------------------------|--|
| 1 Στρέφόμενο στόμιο εξαγωγής σκόνης | 8 Πλευρικό κουμπί περικάλυμματος |
| 2 Βίδα κολλάρου | 9 Πάνω περικάλυμμα |
| 3 Μεταλλική βάση | 10 Κάτω περικάλυμμα |
| 4 Ρυθμιστής βάθους κοπής | 11 Κοντή φλάντζα ασφάλισης (DWE46225 μόνο) |
| 5 Κουμπί ρύθμισης βάθους κοπής | 12 Κοντή φλάντζα στήριξης (DWE46225 μόνο) |
| 6 Αφαιρούμενοι τροχοί | 13 Μακριά φλάντζα ασφάλισης |
| 7 Μπροστινό κουμπί περικάλυμματος | 14 Μακριά φλάντζα στήριξης |

Προοριζόμενη Χρηση

Το περιβλήμα κοπής έχει σχεδιαστεί για επαγγελματικές εφαρμογές κοπής ειδών τοιχοποιίας. Δεν προορίζεται για χρήση με μέταλλο ή ξύλο. Επιτρέπεται να χρησιμοποιείται μόνο για ξηρή κοπή. Με χρήση του κατάλληλου εργαλείου, αδαμαντοτροχού και συσκευής εξαγωγής σκόνης με αναρρόφηση μπορεί να χρησιμοποιηθεί για αφαίρεση της μεγάλης πλειονότητας της στατικής και αιωρούμενης σκόνης, η οποία χωρίς τη χρήση του περιβλήματος κοπής θα μπορούσε να ρυπάνει το περιβάλλον εργασίας ή να αποτελέσει αυξημένο κίνδυνο ασφάλειας για το χειριστή και αυτούς που βρίσκονται κοντά του.

Να **ΜΗ** χρησιμοποιείται σε συνθήκες υγρασίας ή όταν υπάρχουν εύφλεκτα υγρά ή αέρια.

Το περιβλήμα κοπής είναι ένα επαγγελματικό εργαλείο.

ΜΗΝ αφήνετε τα παιδιά να έρχονται σε επαφή με το εργαλείο. Απαιτείται επίβλεψη όταν το εργαλείο αυτό χρησιμοποιείται από μη έμπειρους χειριστές.

- Το προϊόν αυτό δεν προορίζεται για χρήση από άτομα (περιλαμβανομένων παιδιών) που έχουν μειωμένες σωματικές, αισθητηριακές ή πνευματικές ικανότητες, ή έλλειψη εμπειρίας και/ή γνώσης και δεξιοτήτων, εκτός αν τα άτομα αυτά επιβλέπονται από άτομο υπεύθυνο για την

ασφάλειά τους. Τα παιδιά δεν πρέπει να μένουν ποτέ μόνα τους με αυτό το προϊόν.

ΣΥΝΑΡΜΟΛΟΓΗΣΗ ΚΑΙ ΡΥΘΜΙΣΕΙΣ

ΠΡΟΕΙΔΟΠΟΙΗΣΗ: Για να ελαττώσετε τον κίνδυνο σοβαρού τραυματισμού, απενεργοποιείτε το εργαλείο και αποσυνδέετε το από την τροφοδοσία, πριν από την πραγματοποίηση τυχόν ρυθμίσεων ή την τοποθέτηση/αφαίρεση προσαρτημάτων ή παρελκόμενων. Βεβαιωθείτε ότι ο διακόπτης ενεργοποίησης βρίσκεται στη θέση OFF (Απενεργοποίηση). Η τυχαία εκκίνηση μπορεί να προκαλέσει τραυματισμό.

Εγκατάσταση και αφαίρεση του περιβλήματος κοπής

Τοποθέτηση του περιβλήματος κοπής DWE46225 125 mm (Εικ. Α, Β–D, F)

ΠΡΟΕΙΔΟΠΟΙΗΣΗ: Ο προστατευτικός προφυλακτήρας για τις εφαρμογές τροχίσματος δεν μπορεί να επανεγκατασταθεί μετά την τοποθέτηση του περιβλήματος.

Ακολουθήστε τις οδηγίες για Εγκατάσταση και αφαίρεση του προφυλακτήρα στο εγχειρίδιο του εργαλείου για να αφαιρέσετε τον προφυλακτήρα από τον τροχό.

1. Για να τοποθετήσετε το περίβλημα κοπής DWE46225 σε θήκη γραναζιών χωρίς κλειδί, αφαιρέστε τον μοχλό απελευθέρωσης προφυλακτήρα **16**, τη βίδα **17** του μοχλού απελευθέρωσης προφυλακτήρα και τη βίδα **18** που δείχνει η Εικόνα Β.
2. Εισάγετε τις παρεχόμενες βίδες: τη βίδα αναστολέα **19** και τη βίδα **20** όπως δείχνει η Εικόνα C. Κατόπιν εγκαταστήστε το περίβλημα κοπής.
3. Πατήστε ταυτόχρονα το μπροστινό κουμπί **7** του περιβλήματος και το πλευρικό κουμπί **8** του περιβλήματος για να ανοίξετε πλήρως το περίβλημα κοπής (Εικ. F).
4. Λασκάρτε τη βίδα κολάρου **2** του περιβλήματος κοπής και ευθυγραμμίστε τις γλωττίδες **21** του περιβλήματος κοπής με τις εντομές **22** πάνω στη θήκη γραναζιών του εργαλείου τροχού.
5. Περιστρέψτε το περίβλημα στην επιθυμητή θέση εργασίας. Το περίβλημα θα πρέπει να τοποθετείται ανάμεσα στον άξονα και στο χειριστή ώστε να προσφέρει βέλτιστη αποτελεσματικότητα.
6. Σφίξτε τη βίδα κολάρου **2** για να στερεώσετε το περίβλημα κοπής πάνω στη θήκη γραναζιών. Μη χρησιμοποιείτε τον εργαλείο τροχού χωρίς καλά στερεωμένο περίβλημα κοπής.
7. Για να αφαιρέσετε το περίβλημα κοπής, λασκάρτε τη βίδα κολάρου, περιστρέψτε το περίβλημα κοπής για να ευθυγραμμίσετε τις εντομές και τις γλωττίδες και τραβήξτε προς τα πάνω το περίβλημα κοπής.

ΣΗΜΕΙΩΣΗ: Το περίβλημα κοπής είναι από το εργοστάσιο προ-ρυθμισμένο σύμφωνα με τη διάμετρο της πλήμνης της θήκης γραναζιών. Αν, μετά από κάποιο χρόνο, το περίβλημα κοπής λασκάρει, σφίξτε τη βίδα κολάρου **2**.

ΣΗΜΕΙΩΣΗ: Αν δεν είναι εφικτή η σύσφιξη του περιβλήματος κοπής με τη βίδα κολάρου, μη χρησιμοποιήσετε το εργαλείο. Παραδώστε το εργαλείο και το περίβλημα κοπής σε ένα κέντρο σέρβις, για επισκευή ή αντικατάσταση του περιβλήματος κοπής.

Τοποθέτηση του περιβλήματος κοπής DWE46229 230 mm (Εικ. Α, D, F)

Ακολουθήστε τις οδηγίες για Εγκατάσταση και αφαίρεση του προφυλακτήρα στο εγχειρίδιο του εργαλείου για να αφαιρέσετε τον προφυλακτήρα από τον τροχό.

1. Πατήστε ταυτόχρονα το μπροστινό κουμπί **7** του περιβλήματος και το πλευρικό κουμπί **8** του περιβλήματος για να ανοίξετε πλήρως το περίβλημα κοπής (Εικ. F).
2. Λασκάρτε τη βίδα κολάρου **2** του περιβλήματος κοπής και ευθυγραμμίστε τις γλωττίδες **21** του περιβλήματος κοπής με τις εντομές **22** πάνω στη θήκη γραναζιών του εργαλείου τροχού.
3. Περιστρέψτε το περίβλημα στην επιθυμητή θέση εργασίας. Το περίβλημα θα πρέπει να τοποθετείται ανάμεσα στον άξονα και στο χειριστή ώστε να προσφέρει βέλτιστη αποτελεσματικότητα.
4. Σφίξτε τη βίδα κολάρου **2** για να στερεώσετε το περίβλημα κοπής πάνω στη θήκη γραναζιών. Μη χρησιμοποιείτε τον εργαλείο τροχού χωρίς καλά στερεωμένο περίβλημα κοπής.
5. Για να αφαιρέσετε το περίβλημα κοπής, λασκάρτε τη βίδα κολάρου, περιστρέψτε το περίβλημα κοπής για να ευθυγραμμίσετε τις εντομές και τις γλωττίδες και τραβήξτε προς τα πάνω το περίβλημα κοπής.

ΣΗΜΕΙΩΣΗ: Το περίβλημα κοπής είναι από το εργοστάσιο προ-ρυθμισμένο σύμφωνα με τη διάμετρο της πλήμνης της θήκης γραναζιών. Αν, μετά από κάποιο χρόνο, το περίβλημα κοπής λασκάρει, σφίξτε τη βίδα κολάρου **2**.

ΣΗΜΕΙΩΣΗ: Αν δεν είναι εφικτή η σύσφιξη του περιβλήματος κοπής με τη βίδα κολάρου, μη χρησιμοποιήσετε το εργαλείο. Παραδώστε το εργαλείο και το περίβλημα κοπής σε ένα κέντρο σέρβις, για επισκευή ή αντικατάσταση του περιβλήματος κοπής.

Τοποθέτηση και αφαίρεση του προφυλακτήρα (εικ. E)

Μόνο για 230 mm εργαλεία τροχού

ΠΡΟΕΙΔΟΠΟΙΗΣΗ: Για να μειώσετε τον κίνδυνο σοβαρού τραυματισμού, απενεργοποιήστε το εργαλείο και αποσυνδέετε το από την πηγή ρεύματος πριν κάνετε οποιοδήποτε ρυθμίσεις ή πριν αφαιρέσετε/τοποθετήσετε προσαρτήματα ή αξεσουάρ. Πριν επανασυνδέσετε το εργαλείο, πιάστε και ελευθερώστε πάλι το διακόπτη σκανδάλης για να βεβαιωθείτε ότι το εργαλείο είναι απενεργοποιημένο.

ΠΡΟΣΟΧΗ: Πρέπει να χρησιμοποιούνται προφυλακτήρες με αυτό τον τροχό.

ΠΡΟΣΟΧΗ: Ο προφυλακτήρας με κλειδί εφαρμογής μπορεί να τοποθετηθεί μόνο σε εργαλεία τροχού όπου έχει τοποθετηθεί το περίβλημα DWE46229 230 mm.

Όταν χρησιμοποιείτε τον τροχό για κοπή μετάλλου ή τοιχοποιίας, ΠΡΕΠΕΙ να χρησιμοποιείτε προφυλακτήρα Τύπου 1. Οι προφυλακτήρες Τύπου 1 διατίθενται, με πρόσθετη χρέωση, από τους διανομείς της DEWALT.

1. Τοποθετήστε τον γωνιακό τροχό σε ένα τραπέζι με τον άξονα **26** προς τα επάνω.
2. Ευθυγραμμίστε τις γλωττίδες **30** με τις εγκοπές **22**.
3. Πιέστε τον προφυλακτήρα **29** προς τα κάτω και περιστρέψτε τον έως ότου βρεθεί στην απαιτούμενη θέση.
4. Σφίξτε καλά τη βίδα **31**.
5. Για να αφαιρέσετε τον προφυλακτήρα χαλαρώστε τη βίδα.

ΣΗΜΕΙΩΣΗ: Αν δεν είναι εφικτή η σύσφιξη του προφυλακτήρα με τη βίδα ρύθμισης, μη χρησιμοποιήσετε το εργαλείο. Για να μειώσετε τον κίνδυνο τραυματισμού, παραδώστε το εργαλείο και τον προφυλακτήρα σε ένα κέντρο σέρβις για επισκευή ή αντικαταστήστε τον προφυλακτήρα.

Τοποθέτηση και χρήση αδαμαντοτροχών κοπής (Εικ. Α, F, G)



ΠΡΟΕΙΔΟΠΟΙΗΣΗ: Μόνο αδαμαντοτροχοί με αρνητική γωνία κοπής πρέπει να χρησιμοποιούνται με περίβλημα κοπής. Μην το χρησιμοποιείτε με συγκολλητούς τροχούς λείανσης.

1. Με το περίβλημα κοπής συνδεδεμένο στο εργαλείο τροχού, πατήστε ταυτόχρονα το μπροστινό κουμπί **7** του περιβλήματος και το πλευρικό κουμπί **8** του περιβλήματος για να ανοίξετε πλήρως το περίβλημα κοπής.
2. Τοποθετήστε τη φλάντζα βάσης **12** ή **14**, πάνω στον άξονα **26**.
ΣΗΜΑΝΤΙΚΟ: Το DWE46225 παρέχεται με δύο σετ φλαντζών. Για τη σωστή χρήση, ανατρέξτε στο τμήμα **Πίνακας συμβατότητας φλαντζών/εργαλείου τροχού** που βρίσκεται στο τέλος αυτής της ενότητας.
3. Τοποθετήστε τον τροχό **25** πάνω στη φλάντζα ασφάλισης **11** ή **13**, και τοποθετήστε και τα δύο εξαρτήματα μαζί πάνω στον άξονα, σε επαφή με τη φλάντζα στήριξης, κεντράροντας τον τροχό πάνω στο υπερυψωμένο κέντρο της φλάντζας στήριξης.
4. Ενώ πιέζετε το κουμπί ασφάλισης άξονα, σφίξτε τη φλάντζα ασφάλισης:
 - Σφίξτε την τυπική φλάντζα ασφάλισης χρησιμοποιώντας ένα κλειδί.
5. Μετά την τοποθέτηση του αδαμαντοτροχού κοπής, το περίβλημα κοπής πρέπει να κλειστεί με ταυτόχρονο πάτημα του μπροστινού κουμπιού του περιβλήματος **7** και του πλευρικού κουμπιού του περιβλήματος **8**.
6. Για να αφαιρέσετε τον τροχό, πιέστε το κουμπί ασφάλισης άξονα και λασκάρτε τη φλάντζα ασφάλισης.

Πίνακας συμβατότητας φλαντζών/εργαλείου τροχού

Σετ φλαντζών	Εργαλείο τροχού
Σετ κοντών (ασημί) φλαντζών: Φλάντζα ασφάλισης 11 Φλάντζα στήριξης 12	DCG405, DCG406
Σετ μακριών (μαύρων) φλαντζών: Φλάντζα ασφάλισης 13 Φλάντζα στήριξης 14	DWE4016, DWE4203, DWE4206, DWE4207, DWE4217, DWE4227, DWE4233, DWE4235, DWE4237, DWE4238, DWE4246, DWE4257, DWE4263, DWE4277, DWE46105, DWE4357, DWE4347, DWE4369, DWE4377, DCG412, DCG414, D28498, DWE490, DWE492, DWE494, DWE496, DWE4001, DWE4056, DWE4057, DWE4156, DWE4157, DWE4151, DWE4557, DWE4559, DWE4579, DWE4597, DWE4599

Ρύθμιση βάθους κοπής (Εικ. Α)

1. Λασκάρτε το κουμπί ρύθμισης βάθους κοπής **5**.
2. Μετακινήστε τον ρυθμιστή βάθους κοπής **4** στην επιθυμητή θέση.
ΣΗΜΕΙΩΣΗ: Αν το περίβλημα είναι κλειστό, πιέστε το μπροστινό κουμπί **7** του περιβλήματος για να ανοίξετε το περίβλημα. Με αυτό τον τρόπο θα διευκολυνθεί η κίνηση του ρυθμιστή βάθους κοπής.
3. Σφίξτε το κουμπί ρύθμισης βάθους κοπής.

Εξαγωγή σκόνης (εικ. Α, H)



ΠΡΟΕΙΔΟΠΟΙΗΣΗ: Με το προσάρτημα αυτό χρησιμοποιείτε μόνο ηλεκτρικά εργαλεία που συνιστά η DEWALT.

Για περισσότερες πληροφορίες σχετικά με ηλεκτρικά εργαλεία DEWALT συμβατά με αυτό το προσάρτημα, απευθυνθείτε σε ένα από τα εξουσιοδοτημένα κέντρα σέρβις που αναφέρονται στο οπισθόφυλλο ή δείτε τις πλήρεις λεπτομέρειες για την υπηρεσία μας σέρβις μετά την πώληση, οι οποίες είναι διαθέσιμες στο Διαδίκτυο στη διεύθυνση: www.2helpU.com.



ΠΡΟΕΙΔΟΠΟΙΗΣΗ: Το προσάρτημα αυτό πρέπει να χρησιμοποιείται με ένα σύστημα εξαγωγής σκόνης. ΠΑΝΤΑ φοράτε πιστοποιημένη προσωπίδα ασφαλείας ή μάσκα σκόνης.

ΣΗΜΕΙΩΣΗ: Βεβαιωθείτε ότι η σύνδεση του εύκαμπτου σωλήνα είναι ασφαλής.

ΣΗΜΕΙΩΣΗ: Η ποσότητα σκόνης που συγκρατείται από τη συσκευή εξαγωγής σκόνης με αναρρόφηση εξαρτάται από το σύστημα φίλτρου της. Για περισσότερες πληροφορίες ανατρέξτε

στο εγχειρίδιο οδηγιών του συστήματος εξαγωγής σκόνης με αναρρόφηση.

Όλα τα περιβλήματα συλλογής DEWALT είναι σχεδιασμένα να λειτουργούν με το σύνδεσμο DEWALT Airlock DWV9000.

1. Προσαρτήστε το σύνδεσμο DWV9000 **23** στον εύκαμπτο σωλήνα **24** συλλογής σκόνης.
2. Απασφαλίστε το σύνδεσμο DWV9000 **23** και περάστε το στο στόμιο εξαγωγής σκόνης **1**.
3. Ασφαλίστε το σύνδεσμο DWV9000 **23** για να τον στερεώσετε.

Παραδοσιακοί εύκαμπτοι σωλήνες αναρρόφησης για εξαγωγή σκόνης

Προσαρτήστε το συνιστώμενο εύκαμπτο σωλήνα εξαγωγής σκόνης στο στόμιο εξαγωγής σκόνης **1**.

Αφαίρεση και τοποθέτηση τροχών (Εικ. I)

Το περίβλημα κοπής συνοδεύεται από τέσσερις αφαιρούμενους τροχούς **6** πάνω στη μεταλλική βάση **3** η οποία μπορεί να αποσπαστεί αν δεν χρειάζεται.

1. Αφαιρέστε τα κλιπ **27** που συγκρατούν τους τροχούς στη βάση.
2. Αφαιρέστε τους τροχούς.
3. Αφαιρέστε τον πείρο στρόφlea **28**.

Για να τοποθετήσετε τους τροχούς στη βάση, εισάγετε πάλι τον πείρο περιστροφής, περάστε τους τροχούς πάνω στους άξονές τους και στερεώστε τα κλιπ στη θέση τους. Βεβαιωθείτε ότι και οι τέσσερις τροχοί έχουν τοποθετηθεί με ασφάλεια πριν χρησιμοποιήσετε το περίβλημα κοπής.

ΛΕΙΤΟΥΡΓΙΑ

Οδηγίες χρήσης



ΠΡΟΕΙΔΟΠΟΙΗΣΗ: Να τηρείτε πάντοτε τις οδηγίες ασφαλείας και τις ισχύουσες ρυθμίσεις.



ΠΡΟΕΙΔΟΠΟΙΗΣΗ: Για να ελαττώσετε τον κίνδυνο σοβαρού προσωπικού τραυματισμού, απενεργοποιείτε το εργαλείο και αποσυνδέετε το από την τροφοδοσία, πριν από την πραγματοποίηση τυχόν ρυθμίσεων ή την τοποθέτηση/αφαίρεση προσαρτημάτων ή παρελκόμενων. Βεβαιωθείτε ότι ο διακόπτης ενεργοποίησης βρίσκεται στη θέση OFF (Απενεργοποίηση). Η τυχαία εκκίνηση μπορεί να προκαλέσει τραυματισμό.

Εφαρμογή αρμολογήματος και κοπής (Εικ. A, J)

1. Ρυθμίστε το επιθυμητό βάθος κοπής, βλ. **Ρύθμιση βάθους κοπής** στην ενότητα **Συναρμολόγηση και ρυθμίσεις**.
2. Αφήστε το εργαλείο να φθάσει στην πλήρη ταχύτητα πριν το φέρετε σε επαφή με την επιφάνεια εργασίας.
3. Τοποθετήστε έτσι ώστε η ανοικτή κάτω πλευρά του περιβλήματος και ο τροχός να κοιτάζουν μακριά από το μέρος σας.

4. Τοποθετήστε το πέδιλο βάθους κοπής **3** του περιβλήματος πάνω στην επιφάνεια εργασίας και ξεκινήστε την κοπή βυθίζοντας το εργαλείο μέσα στην επιφάνεια εργασίας. Το πάνω περίβλημα **9** θα ασφαλίσει μέσα στο κάτω περίβλημα **10** μετά την αρχική βύθιση.

ΣΗΜΕΙΩΣΗ: Διατηρήστε το πέδιλο βάθους κοπής του περιβλήματος σε επαφή με την επιφάνεια εργασίας για να εξασφαλίσετε σωστή συλλογή της σκόνης.

5. Με το περίβλημα προσανατολισμένο όπως δείχνει η Εικόνα J, τραβήξτε το εργαλείο τροχού κατά μήκος της επιφάνειας εργασίας.

ΣΗΜΕΙΩΣΗ: Ο τροχιάς θα πρέπει να χρησιμοποιείται μόνο στην υποδεικνυόμενη κατεύθυνση.
6. Όταν τελειώσετε την κοπή, αφαιρέστε το εργαλείο από την επιφάνεια εργασίας πριν απενεργοποιήσετε το εργαλείο. Επιτρέψτε στο εργαλείο να σταματήσει να περιστρέφεται πριν το αφήσετε.
7. Πιέστε το πλευρικό κουμπί του περιβλήματος **8** για να ελευθερώσετε το πάνω περίβλημα και να ξεκινήσετε μια νέα βύθιση και κοπή.

ΣΥΝΤΗΡΗΣΗ

Το ηλεκτρικό εργαλείο της DEWALT σχεδιάστηκε για να λειτουργεί επί μεγάλο χρονικό διάστημα με ελάχιστη συντήρηση. Η συνεχής ικανοποιητική λειτουργία εξαρτάται από τη σωστή φροντίδα του εργαλείου και τον τακτικό καθαρισμό.



ΠΡΟΕΙΔΟΠΟΙΗΣΗ: Για να ελαττώσετε τον κίνδυνο σοβαρού προσωπικού τραυματισμού, απενεργοποιείτε το εργαλείο και αποσυνδέετε το από την τροφοδοσία, πριν από την πραγματοποίηση τυχόν ρυθμίσεων ή την τοποθέτηση/αφαίρεση προσαρτημάτων ή παρελκόμενων. Βεβαιωθείτε ότι ο διακόπτης ενεργοποίησης βρίσκεται στη θέση OFF (Απενεργοποίηση). Η τυχαία εκκίνηση μπορεί να προκαλέσει τραυματισμό.



Λίπανση

Το ηλεκτρικό σας εργαλείο δεν απαιτεί επιπλέον λίπανση.



Καθαρισμός



ΠΡΟΕΙΔΟΠΟΙΗΣΗ: Για την αφαίρεση ρύπων και σκόνης, χρησιμοποιήστε ξηρό αέρα κάθε φορά που διαπιστώνετε συγκέντρωση σκόνης εντός και γύρω από τις θυρίδες αερισμού. Όταν εκτελείτε αυτή τη διαδικασία, να φοράτε εγκεκριμένο προστατευτικό για τα μάτια και εγκεκριμένη μάσκα για τη σκόνη.



ΠΡΟΕΙΔΟΠΟΙΗΣΗ: Μη χρησιμοποιείτε ποτέ διαλύτες ή άλλες ισχυρές χημικές ουσίες για τον καθαρισμό των μη μεταλλικών τμημάτων του εργαλείου. Αυτές οι χημικές ουσίες μπορούν να υποβαθμίσουν την ποιότητα των υλικών που χρησιμοποιούνται σε αυτά τα τμήματα. Χρησιμοποιείτε ένα πανί που έχει εμποτιστεί μόνο σε νερό και ήπιο σαπούνι. Μην επιτρέψετε ποτέ την εισροή τυχόν

υγρών στο εσωτερικό του εργαλείου. Μην βυθίσετε ποτέ οποιοδήποτε τμήμα του εργαλείου σε υγρό

Προαιρετικά παρελκόμενα



ΠΡΟΕΙΔΟΠΟΙΗΣΗ: Επειδή με το προϊόν αυτό δεν έχουν δοκιμαστεί άλλα παρελκόμενα εκτός από αυτά που διατίθενται από την DEWALT, η χρήση τυχόν τέτοιων παρελκόμενων με το εργαλείο αυτό μπορεί να είναι επικίνδυνη. Για να ελαττώσετε τον κίνδυνο τραυματισμού, πρέπει να χρησιμοποιείτε μόνο παρελκόμενα που συνιστώνται από την DEWALT.



ΠΡΟΕΙΔΟΠΟΙΗΣΗ: Τα αξεσουάρ πρέπει να διαθέτουν ονομαστική ταχύτητα που αντιστοιχεί τουλάχιστον στην τιμή που συνιστάται πάνω στην προειδοποιητική ετικέτα του εργαλείου. Αν τροχοί και άλλα αξεσουάρ κινούνται σε ταχύτητες περιστροφής μεγαλύτερες από την ονομαστική τους τιμή, μπορεί να σπάσουν, να εκτιναχτούν και να προκαλέσουν τραυματισμό. Οι ονομαστικές τιμές ταχύτητας των αξεσουάρ πρέπει να είναι μεγαλύτερες από την ταχύτητα του εργαλείου που αναφέρεται στην πινακίδα στοιχείων του εργαλείου. Επιλέξτε μια κατάλληλη λεπίδα για την εφαρμογή κοπής.

Για περισσότερες πληροφορίες σχετικά με τα κατάλληλα παρελκόμενα, συμβουλευτείτε τον αντιπρόσωπο με τον οποίο συνεργάζεστε.

Για την προστασία του περιβάλλοντος



Χωριστή συλλογή. Τα προϊόντα και οι μπαταρίες που επισημαίνονται με αυτό το σύμβολο δεν πρέπει να απορρίπτονται μαζί με τα κοινά οικιακά απορρίμματα.

Τα προϊόντα και οι μπαταρίες περιέχουν υλικά που μπορούν να ανακτηθούν ή να ανακυκλωθούν ώστε να μειωθούν οι ανάγκες για πρώτες ύλες. Παρακαλούμε να ανακυκλώνετε τα ηλεκτρικά προϊόντα και τις μπαταρίες σύμφωνα με τους τοπικούς κανονισμούς. Περισσότερες πληροφορίες διατίθενται στον ιστότοπο www.2helpU.com.

Belgique et Luxembourg België en Luxemburg	DeWALT – Belgium BVBA Egide Walschaertsstraat 16 2800 Mechelen	Tel: NL 32 15 47 37 63 Tel: FR 32 15 47 37 64 Fax: 32 15 47 37 99	www.dewalt.be enduser.BE@SBDInc.com
Danmark	DeWALT (Stanley Black&Decker AS) Roskildevej 22 2620 Albertslund	Tel: 70 20 15 10 Fax: 70 22 49 10	www.dewalt.dk kundeservice.dk@sbdinc.com
Deutschland	DeWALT Richard Klingner Str. 11 65510 Idstein	Tel: 06126-21-0 Fax: 06126-21-2770	www.dewalt.de infodfwg@sbdinc.com
Ελλάδα	DeWALT (Ελλάδα) A.E. ΕΔΠΑ-ΓΡΑΦΕΙΑ : Στραβανός 7 & Λ. Βουλιαγμένης, Γλυφάδα 166 74, Αθήνα SERVICE : Ημέρος Τόπος 2 (Χάνι Αδών) – 193 00 Ασπρόπυργος	Τηλ: 00302108981616 Φαξ: 00302108983570	www.dewalt.gr Greece.Service@sbdinc.com
España	DeWALT Ibérica, S.C.A. Parc de Negocios "Mas Blau" Edificio Muntadas, c/Bergadà, 1, Of. A6 08820 El Prat de Llobregat (Barcelona)	Tel: 934 797 400 Fax: 934 797 419	www.dewalt.es respuesta.postventa@sbdinc.com
France	DeWALT (Stanley Black & Decker France SAS) 62 Chemin de la Bruyère CS 60105, 69574 DARDILLY Cedex	Tel: 04 72 20 39 20 Fax: 04 72 20 39 00	www.dewalt.fr scuf@sbdinc.com
Schweiz Suisse Svizzera	DeWALT In der Luberzen 42 8902 Urdorf	Tel: 044 - 755 60 70 Fax: 044 - 730 70 67	www.dewalt.ch service@rofaog.ch
Ireland	DeWALT Building 4500, Kinsale Road Cork Airport Business Park Cork, Ireland	Tel: 00353-2781800 Fax: 01278 1811	www.dewalt.ie Sales.ireland@sbdinc.com
Italia	DeWALT via Energypark 6 20871 Vimercate (MB), IT	Tel: 800-014353 39 039-9590200 Fax: 39 039-9590311	www.dewalt.it
Nederlands	DeWALT Netherlands BVPostbus 83, 6120 AB BORN	Tel: 31 164 283 063 Fax: 31 164 283 200	www.dewalt.nl
Norge	DeWALT Postboks 4613 0405 Oslo, Norge	Tel: 45 25 13 00 Fax: 45 25 08 00	www.dewalt.no kundeservice.no@sbdinc.com
Österreich	DeWALT Werkzeug Vertriebsges m.b.H Oberlaaerstrasse 248, A-1230 Wien	Tel: 01 - 66116 - 0 Fax: 01 - 66116 - 614	www.dewalt.at service.austria@sbdinc.com
Portugal	DeWALT Ed. D Dirnis, Quina da Fonte Rua dos Malhoes 2 2A 2º Esq. Oeiras e S. Juliao da Barra, paço de Arcos e Caxias 2770 071 Paço de Arcos	Tel: +351 214667500 Fax: +351214667580	www.dewalt.pt resposta.posvenda@sbdinc.com
Suomi	DeWALT PL47 00521 Helsinki, Suomi	Puh: 010 400 4333 Faksi: 0800 411 340	www.dewalt.fi asiakaspalvelu.fi@sbdinc.com
Sverige	DeWALT BOX 94 43122 Mölndal Sverige	Tel: 031 68 61 60 Fax: 031 68 60 08	www.dewalt.se kundeservice.se@sbdinc.com
Türkiye	Sanayi ve Ticaret Bakanlıği tebliğince kullanim ömrü 7 yıldır. Stanley Black & Decker Turkey Alet Üretim San. Tic. Ltd.Şti. AND Kozyatağı – İçerenköy Mah. Umut Sok. AND Ofis Sit. No: 10-12 / 82-83-84 Ataşehir/İstanbul, Türkiye	Tel: +90 216 665 2900 Faks: +90 216 665 2901	www.dewalt.com.tr info-tr@sbdinc.com
United Kingdom	DeWALT, 270 Bath Road; Slough, Berks SL1 4YD	Tel: 01753-567055 Tel: 01753-572112	www.dewalt.co.uk emaservice@sbdinc.com
Australia	DeWALT 810 Whitehorse Road Box Hill VIC 3128 Australia	Tel: Aust 1800 338 002 Tel: NZ 0800 339 258	www.dewalt.com.au www.dewalt.co.nz
Middle East Africa	DeWALT P.O. Box - 17164, Jebel Ali Free Zone (South), Dubai, UAE	Tel: 971 4 812 7400 Fax: 971 4 2822765	www.dewalt.ae Service.MEA@sbdinc.com