

F-HC3300C
F-HC3300BR

F-H3300C
F-H3300BR

F-HC1100C
F-HC1100BR

F-GN1100C
F-GN1100BR

SWT-FLTR-1,
-2, -3, -4

SWT-3, -7

steaming
hot water
tap

filtered 98°C
water on tap

EMERSON
Appliance Solutions

in sink erator[®]
solutions for sinks

| | |
|--------------------------------------|----|
| Installation Manual English | 2 |
| Manual de instalación Español | 8 |
| Manuel d'installation Français | 14 |
| Installationshandbuch Deutsch | 20 |
| Installatiehandleiding Nederlands | 26 |
| Manual de Instalação Português | 32 |
| Руководство по установке Русский | 38 |
| Installationsvejledning Dansk | 44 |
| Manuale di installazione Italiano | 50 |
| Instrukcja instalacji Polski | 56 |
| 설치 매뉴얼 한국 | 62 |
| 安裝手冊 中文 | 68 |
| دليل التركيب اللغة العربية | 74 |

WHAT YOU SHOULD KNOW BEFORE YOU BEGIN

- For your satisfaction and safety, read all instructions, cautions and warnings before installing or using this steaming hot water tap.
- Make sure that all electrical wiring and connections conform to local codes.
- A standard, earth (grounded) electrical outlet is required under the sink for the tap's electrical power.
- The wall outlet powering your tap must have electrical power supplied to it continuously.
- This outlet must be fused and should not be controlled by the same wall switch that operates the food waste disposer. Fuse/circuit breaker required is 10 amp for 230 volt (10 amp for 220-240 volt UK) and 15 amp for 120 volt.
- To ensure proper operation, this unit is not intended to be flushed with chlorine. If you suspect elevated levels of chlorine in your water, it is recommended to use our water filtration system.
- In Australia, all plumbing and electrical work must be completed by a qualified tradesperson.
- To prevent damage or unit not operating properly, the water pressure must be between 172 kPa - 862 kPa (1.7 bar - 8.6 bar; 25 psi - 125 psi). Ambient (room) temperature between 10°C and 38°C. In Australia, an Australian water mark approved 350 kPa set pressure limiting valve and dual check valve must be used.
- Moving parts inside the tank causing a rattling noise is normal.
- If the supply cord is damaged, it must be replaced by the manufacturer, its service agent or similarly qualified persons in order to avoid a hazard.

ADDITIONAL CONSIDERATIONS

In Australia and New Zealand, the installation must conform to AS3500.4.1 or AS/NZS 3500.4.2 (Clause 9.b).

Important: Always arrange the power cord so that it cannot come in contact with hot surfaces.

- Use this water heater only for its intended use as described in this manual.
- This appliance is not intended for use by persons (including children) with reduced physical, sensory or mental capabilities, or lack of experience and knowledge, unless they have been given supervision or instruction concerning use of appliance by a person responsible for their safety. Children should be supervised to ensure that they do not play with hot water tap. To reduce the risk of injury, close supervision is required when an appliance is used near children.
- Do not operate this product if it has been or appears to be damaged in any manner or after the product malfunctions, or is dropped. Return the complete product immediately to your retail dealer for inspection, and if necessary, adjustment or repair.

⚠ WARNING

Electric Shock Hazard: To reduce the risk of electric shock, do not immerse or expose the product, flexible cord or plug to rain, moisture or any liquid or when standing in or on damp or wet surfaces. If any electrical product falls into water, UNPLUG it immediately. DO NOT REACH INTO THE WATER. **Important:** Prior to reconnecting to the power supply, the product should be inspected by a qualified technician.

- Do not disconnect the product from the power supply by pulling on the cord.
- Do not use the product for other than its intended use as described in these instructions. The use of accessory attachments other than those recommended by the manufacturer may cause safety hazards.
- The recommended connection may be made to an existing cold water line with a branch terminating with a shutoff valve, a pressure relief and dual check non-return valve sited adjacent to the product.

CAUTION

Property Damage: The flexible vent and outlet tubes must be correctly connected to the tap supplied by the manufacturer. They must not be obstructed or connected to a normal type tap or any other type. **Important:** Do not allow the unit to continuously boil.

- The filter is attached to cold water only.
- Systems certified for cyst reduction may be used on disinfected water that may contain filterable cysts.
- The filter is made in the USA.

WHAT YOU NEED TO GET STARTED

Equipment Required:

- Drill
- Phillips and flat blade screwdrivers
- Compression fitting, T-fitting or saddle valve
- Pencil
- Adjustable spanner
- Tape Measure
- Spirit level

Equipment You May Need:

- Anchors for plasterboard
- Basin nut wrench
- Hole saw
- Hole punch

If you intend to use the sprayer hole in the sink for the hot water tap, you may need a 3.18mm plug or a 6.35mm cap (**not supplied**) for the sink spray hose line. **See Step 1B.** If you need to cut a mounting hole in the stainless steel sink, you may need a hole punch or a 35mm - 38mm hole saw made for cutting stainless steel.

What if you don't have a sprayer hole or don't want to use it?

Many householders replace the soap dispenser in their sink with a steaming hot water tap. If drilling a hole into a stainless steel sink or worktop, you can cut a mounting hole for the tap with a hole saw for stainless steel, or you can use a hole punch.

Hole size requirements: – HC1100, HC3300 and H3300, a 35mm - 38mm hole is required.
– GN1100, hole requirement is 32mm - 38mm.

Consult a professional before drilling into a surface other than stainless steel.

IN THIS PACKAGE



Semicircular Mounting Plate

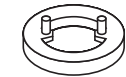

Brass Seat (HC3300, H3300)



Rubber O-Ring



Hex Nut



Hex Tool



9.5mm White Tubes (2)

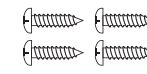

19mm Screws (4)



Back Flow Protection Valve (Australia/New Zealand only)



SWT-3
SWT-FLTR-1, -3

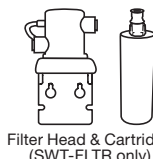

Filter Head & Cartridge (SWT-FLTR only)

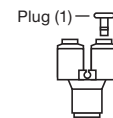

Plug (1) - Y-Quick Connector



John Guest Fitting (Australia only)

HOW TO USE THIS INSTRUCTION MANUAL

These instructions are separated into main sections, indicated by numbers, and subsections, indicated by capital letters. The manual is set-up this way to allow you to take a break at any point after completing a section or subsection without affecting the installation process.

| | | | |
|---|----------|--|----------|
| A | 2 | 3 | 1 |
| | | HC1100/GN1100 <input type="checkbox"/> Unpack hot water tap components. <input type="checkbox"/> On a firm, flat surface, carefully straighten the copper tubing. | |
| CAUTION Property Damage: Do not pinch or break copper tubing. Do not distort the last 25mm of tubing. | | | |

- 1** Provides a step-by-step narrative describing the installation step, with tick boxes that can be marked as you progress through the installation.
- 2** Contains simple illustrations that provide visual instruction to support the narrative.
- 3** CAUTIONS and WARNINGS that will require your attention during the step.

| | |
|------------------|--|
| ⚠ WARNING | A potentially hazardous situation, which, if not avoided, could result in death or serious injury. |
| ⚠ CAUTION | Caution, used with the safety alert symbol, indicates a hazardous situation which, if not avoided, could result in minor or moderate injury. |
| CAUTION | Caution, without the safety alert symbol, is used to address practices not related to personal injury. |

OVERVIEW OF A COMPLETED SET-UP

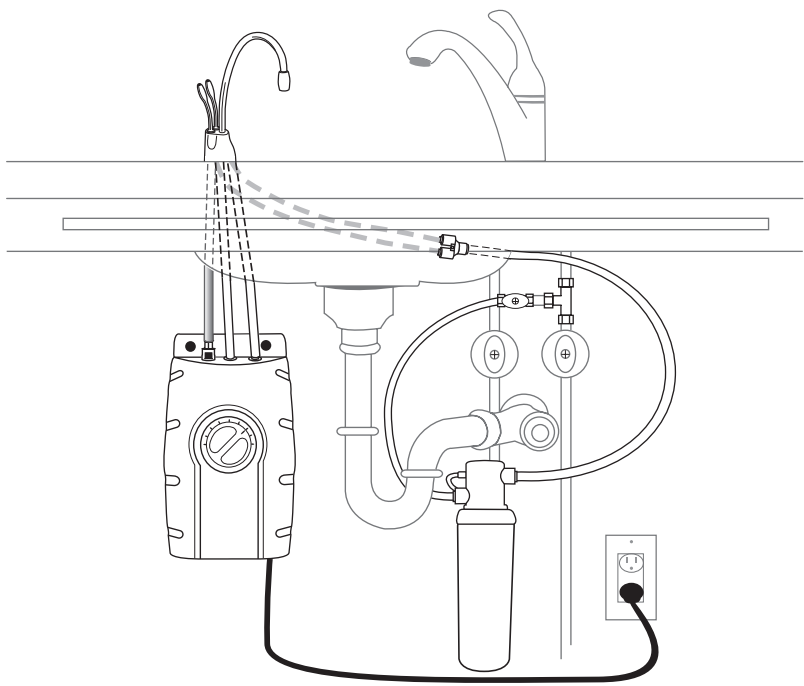

START HERE PROPER INSTALLATION SHOULD TAKE ABOUT 2-4 HOURS

1 PREPARATION

| | | |
|--|---|--|
| A | Required minimum from centre of hole to wall HC3300..... 64mm H3300..... 64mm HC1100..... 67mm GN1100..... 83mm Maximum counter thickness is 76mm. | <input type="checkbox"/> Identify locations for the tap, tank and filter (if applicable). <input type="checkbox"/> Check to make sure there is proper clearance (see chart at left) for tap handles to be fully opened. <input type="checkbox"/> Check to make sure counter is not too thick (see chart at left). <input type="checkbox"/> Make sure there is an earth (grounded) electrical outlet under the sink. |
| The wall outlet for the tap must have power supplied to it continuously and must be fused. It should not be controlled by the same wall switch that operates the food waste disposer. | | |

| | | |
|--|--|---|
| B | | <input type="checkbox"/> Turn off water supply. <input type="checkbox"/> If using the sink sprayer hose hole, remove nut that connects sprayer hose at bottom of tap. <input type="checkbox"/> Using adjustable spanner, remove nut connecting sprayer washer flange in sprayer hole. <input type="checkbox"/> Close hose opening with either a plug or a cap (not supplied). |
| If you have to drill through sink or worktop, you may need to rent or purchase the appropriate tools. | | |

2 INSTALLING THE TAP - HC1100/GN1100

| | | |
|---|--|--|
| A | | HC1100/GN1100 <input type="checkbox"/> Unpack hot water tap components. <input type="checkbox"/> On a firm, flat surface, carefully straighten the copper tubing. <input type="checkbox"/> Ensure that the black O-ring is properly seated in the base of the tap head (the groove on the underside of the tap). |
| CAUTION Property Damage: Do not pinch or break copper tubing. Do not distort the last 25mm of tubing. | | |

| | | |
|--|--|--|
| B | | HC1100/GN1100 <input type="checkbox"/> Feed tubes down through the hole in the sink or countertop until the base is at rest. <input type="checkbox"/> From under the sink, place the semi-circular mounting plate and hex nut onto the threaded stud. Ensure tap head is at desired angle. <input type="checkbox"/> Insert screwdriver into hole on side of hex tool (creating a "T"), and use tool to tighten nut and secure tap. |
| An assistant may be needed to hold the tap in place while securing. | | |

2

INSTALLING THE TAP - HC3300/H3300

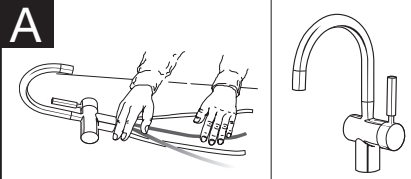

CAUTION

Property Damage: Do not pinch or break copper tubing. Do not distort the last 25mm of tubing.

HC3300/H3300

- Unpack hot water tap components.
- The recommended installation for this tap is the tap handle on the right.

The unique design allows the handle to be fully functional when placed to the right or left of the hot water tap. Determine preferred handle placement before installing.

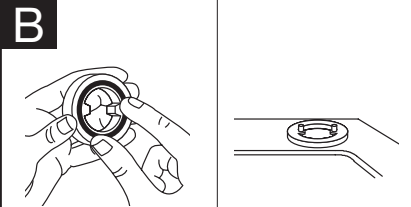

Wetting O-ring with water prior to inserting into brass seat helps hold ring in place during installation.

HC3300/H3300

- Insert rubber O-ring into groove on brass seat.
- Place brass seat, O-ring side down, over hole in sink or worktop.

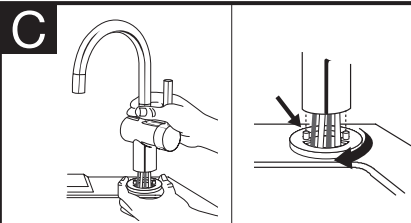

To ease feeding of tubes through hole, first insert blue tube with quick-connect attachment and then insert the remaining tubes.

HC3300/H3300

- Holding brass seat in place, feed tubes down through the hole in sink or worktop until base touches brass seat.
- Rotate brass seat until the two retaining studs fit into the holes on the tap base and base sits firmly on brass seat.

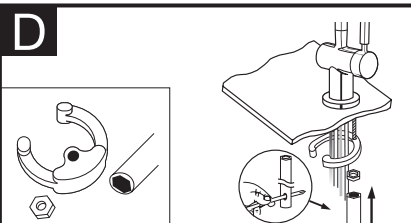

Semi-circular mounting plate should encircle all descending tubes and extend beyond sink hole when tight.

HC3300/H3300

- From under the sink, place the semicircular mounting plate onto the threaded stud.
- Place hex nut onto the threaded stud. Ensure tap handle is on preferred side and that tap head is at desired angle.
- Insert screwdriver into hole on side of hex tool (creating a "T"), and use tool to tighten nut and secure tap.

3

MOUNTING THE TANK



Tank must be mounted level to ensure proper operation.

WARNING

Personal Injury/Property Damage: Tank must be located within 400mm of tap and within 760mm or less of a standard earth (grounded) outlet. DO NOT extend plumbing or electrical lines.

- Select a spot under the sink to mount tank vertically within reach of both plumbing and electrical connections. The tank should be within 400mm or less of tap water lines and within 760mm or less of a standard earth (grounded) outlet.
- While holding tank in place on the spot selected for installation, use a pencil to mark locations for 2 hanging screws.

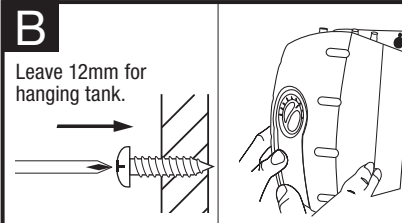

Leave 12mm for hanging tank.

Mount tank vertically in an area that allows clearance on the underside of the tank for drainage, if necessary. DO NOT over-tighten screws.

Screws provided are for use in wood studs or cabinets only. Use wall anchors (not supplied) for installation into plasterboard.

- Pre-drill 3mm pilot holes at marks.
- Turn screws into pre-drilled holes, leaving 6.4mm exposed.
- Hang the tank on the screws.
- Tighten the screws with only 1/2 turn clockwise.

4

CONNECTING TAP TO TANK

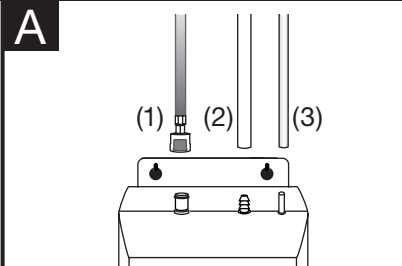

CAUTION

Property Damage: Pinched or blocked water lines may cause damage to the water tank. Check to make sure tubes are connected properly and are pushed in as mentioned.

- Without depressing the grey button, place the snap-connect fitting at the end of the **blue** tube onto the left plastic fitting on the tank, pushing until it clicks into place. (1)
- Slip the flexible **white** tube over barbed middle fitting and slide down approximately 12mm. (2)
- Slip the **small white** tube over the far right smooth fitting and slide down approximately 12mm. (3)
- Visually check for pinched or crimped tubes.

Hose clamps are not needed for any of the connections.

5

INSTALLING FILTRATION

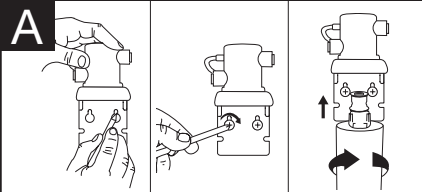

- Mark hole locations for filter head and bracket in a spot that allows for filter replacement.
- Drill 3mm starter holes and attach bracket to wall with wood screws, turning until snug.
- Remove red filter cap, insert filter cartridge into filter head and twist clockwise until "LOCK" arrow on the filter aligns with arrow on bracket.

⚠ WARNING

Personal Injury: Do not locate filter above an outlet or other electrical device. Install head and bracket so that connections require no stretching, kinking or pinching of tubing.

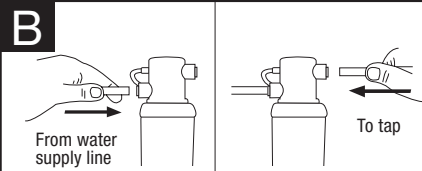

- Determine length of tubing required, then cut to length making sure the cut is perpendicular and burr-free.
- Insert a **white** 9.5mm tube into inlet side of filter head until it stops. **Press in again to ensure a secure fit.**
- Insert the other **white** tube into outlet side of filter head until it stops. **Press in again to ensure a secure fit.**

CAUTION

Property Damage: Tube runs need to form to the cabinet's contours to allow storage space with no sharp bends. Tubes need clean, perpendicular, burr-free cuts to ensure a true fit.

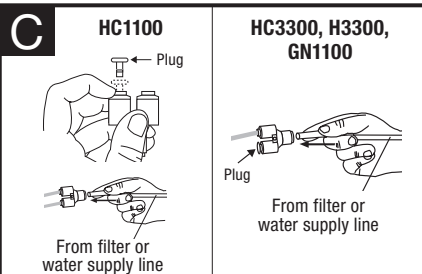

- HC1100 only:** Remove plug from "Y" quick connector by holding grey release ring and gently pulling plug out.
- Insert the copper tube(s) from the tap into the 9.5mm to 6.35mm quick-connector. **Press in again to ensure a secure fit.**
- Connect the **white** tube from the right outlet on the filter head into the quick-connector until it stops. **Press in again to ensure a secure fit.**

CAUTION

Property Damage: Do not extend the copper lines farther than the 40cm provided.

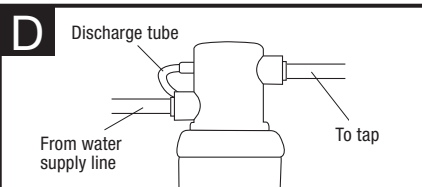

- To redirect filter replacement water discharge, place 150mm clear tube over vent hole on the left side of filter head.

It is normal for approximately 60 ml of water to discharge when filter is removed.

6

FINAL WATER CONNECTION

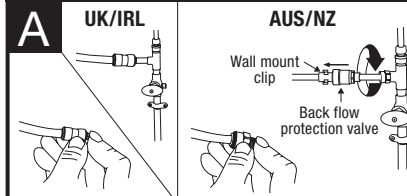

AUS/NZ: See instructions provided with valve kit
At the other end of the white tube from the filter, press on the:

- (UK/IRL)** 9.5mm to 15mm quick-connector and connect to a 15mm water supply.
- (AUS/NZ)** 3/8" to 1/4" bspt John Guest fitting and connect to a female 1/4" bspt fitting water supply.
- Press in again to ensure a secure fit.**

CAUTION

Property Damage: Join remaining tube to cold water supply only.

7

FILL TANK & THEN CONNECT POWER

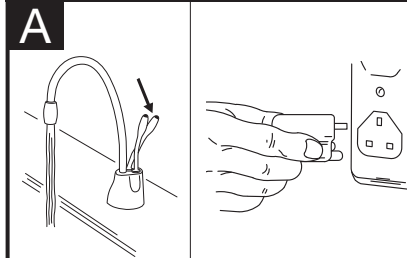

- Turn on the cold water supply.
- Depress the tap's **HOT** handle and hold it until water flows from the spout. Run the water for at least 3 minutes to flush lines (both the hot and cold handles on HC1100 independently).
- Check all connections to ensure they are tight and that there are no leaks.
- Plug in tank and ensure that green light on front of tank is illuminated.

⚠ WARNING

Scalding Hazard: The tap dispenses water up to 98°C, which can instantly cause scalds or burns. Use care when operating this appliance.

Note: See box below for special instructions on operation of HC3300 and H3300 taps.

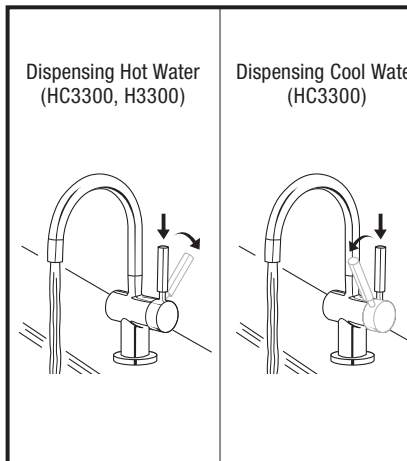

Operating Instructions for HC3300 and H3300 taps

Featuring two-step hot side activation with automatic shut off and cool side two-step activation, which keeps the tap open when dispensing cool water.

- HC3300:** To dispense instant hot water, first **press down** on the tap handle and then push the handle backward in the direction of the red indicator on the top of the handle. To dispense cool water, first **press down** on the tap handle and then pull the handle forward in the direction of the blue indicator on the handle.

Featuring two-step hot side activation with automatic shut off.

- H3300:** To dispense instant hot water, first **press down** on the tap handle and then push the handle backward in the direction of the red indicator on the top of the handle.

⚠ WARNING

Scalding Hazard: The tap dispenses water up to 98°C, which can instantly cause scalds or burns. Use care when operating this appliance.

Water will be cold at first. Allow 12-15 minutes for water to reach target temperature. Gurgling or hissing is normal during the initial heating cycle.

CARE AND USE

▲ WARNING

Electric Shock Hazard: To prevent electrical shock, disconnect power before servicing unit. Use only a properly earthed (grounded) and polarized electric outlet.

ADJUSTING THE THERMOSTAT

Factory temperature pre-set is 96°C. **To reset the thermostat to 96°C, turn the indicator one notch to the right of vertical.** After adjusting, depress the tap handle for 20 seconds for water to re-heat to the new setting.

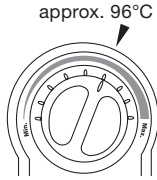

- To adjust water temperature, turn thermostat dial on the front of the tank clockwise to increase temperature or turn anticlockwise to decrease temperature. Repeat if necessary. All changes should be minimal.

▲ WARNING

Scalding Hazard: Do not allow water to boil. May result in severe burns.

SEASONAL STORAGE/DRAINAGE

Anytime the steaming hot water tap is not used for extended periods of time, unplug and drain unit. If it is below freezing you will need to unplug the unit and drain it.

- Disconnect power from unit (unplug unit).
- Push hot water tap lever and allow water to flow until it is cool.
- Shut the cold water tap off at the valve.
- Disconnect tubes from the tank.
- Unhook tank from wall.
- Hold tank upside down and drain the water into the sink.
- Towel dry any water drippings from tank area.
- Reinstall tank to wall and reconnect tubes.
- Remove and discard filter cartridge, if applicable.
- To put back into working order, install new filter cartridge (if applicable) and turn on cold water supply at valve. Depress the hot water dispenser faucet lever and hold until water flows from the spout. Reconnect the electrical cord.

CLEANING THE TAP AND TANK

- Only use mild cleaners to clean the tap and plastic components.
- Cleaners with acids, abrasives, alkaline, and organic solvents will result in deterioration of the plastic components and void the warranty.

FILTER GUIDE AND REPLACEMENT

Replace filter cartridge when there is an obvious decrease in water flow to the tap or if there is an objectionable taste or odour to the water.

When the inlet and outlet ports have been closed and the filter's internal pressure has been relieved, water (about 60ml) will discharge from vent line.

If the new filter cartridge cannot be inserted, insert the old one and turn until it stops, remove it and then retry the new cartridge.

It is recommended that carbon filters be replaced every 6 months.

Filter replacement instructions:

- Replace with an InSinkErator® filter.
- Place pan or dish towel under the filter to catch water drainage during change.
- Slowly turn the cartridge anticlockwise completely until it stops (1/4 turn).
- Pull cartridge straight down and discard.
- Insert new cartridge into filter head.
- Top surface of cartridge will become flush with the bottom of the filter head when fully engaged.
- Turn the cartridge clockwise until it stops (1/4 turn).
- Align the in/out arrow on the head and bracket assembly to the in/out arrow on the cartridge.
- Open tap to expel trapped air.
- Run water for 3 minutes before usage.

PROPERTY DAMAGE

- Regularly inspect the unit for any signs of leakage. If there are signs of water damage, immediately remove the unit from service.
- To avoid water damage from leakage, replace all cut, loose or split tubing.
- A drain pan, plumbed to an appropriate drain or outfitted with a leak detector, should be used in those applications where any leakage could cause property damage.

▲ WARNING

Electric Shock Hazard: Using an ungrounded (no earth ground) or improperly connected appliance can result in serious injury or death from electrical shock.

This appliance must be earthed (grounded). This steaming hot water tap is equipped with a cord that has a grounding conductor and earth ground pin. The plug must be connected to an appropriate outlet that is properly installed and earthed (grounded) in accordance with all local codes and ordinances. Do not modify the plug provided with the appliance – if it will not fit the outlet, have a proper outlet installed by a qualified electrician. Check with a qualified electrician or tradesman if you are in doubt as to whether the steaming hot water tap is properly earthed (grounded).

▲ CAUTION

Personal Injury: This tank is a non-pressurised tank. DO NOT modify this system. DO NOT close vent tube or connect other types of taps or valves to the tank. Use only the InSinkErator tap supplied. Use only parts provided. Contact an authorised InSinkErator Service agent for repairs or replacement components.

▲ WARNING

Fire Hazard: To minimise possibility of fire, DO NOT store flammable items such as rags, paper or aerosol cans near the tank. DO NOT store or use petrol or other flammable vapours and liquids in the vicinity of this or any other appliance.

CAUTION

Property Damage: To avoid water damage, replace any loose or split tubing. Periodically inspect the unit for any signs of leakage and immediately remove from service any unit suspected of leaking.

A steaming hot water tap, like any water heater, has a limited life and will eventually fail. To avoid possible property damage and personal injury, this steaming hot water tap should be regularly examined for leakage and/or corrosion and replaced when necessary. A drain pan, plumbed to an appropriate drain or outfitted with a leak detector, should be used in those applications where any leakage could cause property damage. To check for corrosion, examine the appearance of the dispensed water in a clear glass once every three (3) months. If there is any discoloration or rusty appearance, unplug and drain unit as described in the Seasonal Storage/Drainage section on page 6 of this manual. If the water discoloration remains after draining and refilling unit, discontinue use and contact an authorized InSinkErator service agent.

WARRANTY INFORMATION

| | |
|--|------------------------|
| Tap: | 2-year warranty |
| SWT-FLTR (tank used with filter): | 2-year warranty |
| SWT (tank used without filter): | 1-year warranty |

This warranty is provided by InSinkErator, a division of Emerson Electric Co., (“InSinkErator” or “Manufacturer” or “we” or “our” or “us”) to the original consumer owner of the InSinkErator product with which this warranty is provided (the “InSinkErator Product”), and any subsequent owner of the residence in which the Product was originally installed (“Customer” or “you” or “your”).

InSinkErator warrants to Customer that your InSinkErator Product will be free from defects in materials and workmanship, subject to the exclusions described below, for the “Warranty Period”, commencing on the later of: (a) the date your InSinkErator Product is originally installed, (b) the date of purchase, or (c) the date of manufacture as identified by your InSinkErator Product serial number. You will be required to show written documentation supporting (a) or (b). If you are unable to provide documentation supporting either (a) or (b), the Warranty Period commencement date will be determined by Manufacturer, in its sole and absolute discretion, based upon your InSinkErator Product serial number.

What is Covered

This warranty covers defects in materials or workmanship, subject to the exclusions below, in InSinkErator Products used by a consumer Customer for residential use only, and includes all replacement parts and labor costs. YOUR SOLE AND EXCLUSIVE REMEDY UNDER THIS LIMITED WARRANTY SHALL BE LIMITED TO REPAIR OR REPLACEMENT OF THE INSinkERATOR PRODUCT.

What is not Covered

This limited warranty does not extend to and expressly excludes:

- Losses or damages or the inability to operate your InSinkErator Product resulting from conditions beyond the Manufacturer’s control including, without limitation, accident, alteration, misuse, abuse, neglect, negligence (other than Manufacturer’s), failure to install, maintain, assemble, or mount the InSinkErator Product in accordance with Manufacturer’s instructions or local electrical and plumbing codes.
- Wear and tear expected to occur during the normal course of use, including without limitation, cosmetic rust, scratches, dents or comparable and reasonably expected losses or damages.

In addition to the above exclusions, this warranty does not apply to InSinkErator Products installed in a commercial or industrial application.

No Other Express Warranty Applies

This warranty is the sole and exclusive warranty provided to the Customer identified above. No other express warranty, written or verbal, applies. No employee, agent, dealer, or other person is authorized to alter this limited warranty or make any other warranty on behalf of Manufacturer. The terms of this warranty shall not be modified by the Manufacturer, the original owner, or their respective successors or assigns.

What we will do to Correct Problems

If your InSinkErator Product does not operate in accordance with the documentation provided to you, or you have questions concerning your InSinkErator Product or how to determine when service is needed, please see attached Service Agency List.

The following information must be provided as part of your warranty claim: your name, address, phone number, your InSinkErator Product model and serial number, and if necessary, upon request, written confirmation of either: (a) the date shown on your installation receipt, or (b) the date shown on your purchase receipt.

Manufacturer or its authorized service representative will determine, in its sole and absolute discretion, if your InSinkErator Product is covered under this warranty. You will be given the contact information for your closest authorized InSinkErator Service Center. Please contact your InSinkErator Service Center directly to receive in home warranty repair or replacement service. Only an authorized InSinkErator service representative may provide warranty service. InSinkErator is not responsible for warranty claims arising from work performed on your InSinkErator Product by anyone other than an authorized InSinkErator service representative.

If a covered claim is made during the Warranty Period, Manufacturer will, through its authorized service representative, either repair or replace your InSinkErator Product. Cost of replacement parts or a new InSinkErator Product, and cost of labor for repair or installation of the replacement InSinkErator Product are provided at no cost to you. Repair or replacement shall be determined by Manufacturer or its authorized service representative in their sole discretion. All repair and replacement services will be provided to you at your home. If Manufacturer determines that your InSinkErator Product must be replaced rather than repaired, the warranty on the replacement InSinkErator Product will be limited to the unexpired term remaining in the original Warranty Period.

Limitation of Liability

TO THE EXTENT PERMITTED BY LAW, IN NO EVENT SHALL MANUFACTURER OR ITS AUTHORIZED SERVICE REPRESENTATIVES BE LIABLE FOR ANY INCIDENTAL, SPECIAL, INDIRECT, OR CONSEQUENTIAL DAMAGES, INCLUDING ANY ECONOMIC LOSS, WHETHER RESULTING FROM NONPERFORMANCE, USE, MISUSE OR INABILITY TO USE THE INSinkERATOR PRODUCT OR THE MANUFACTURER’S OR ITS AUTHORIZED SERVICE REPRESENTATIVE’S NEGLIGENCE. MANUFACTURER SHALL NOT BE LIABLE FOR DAMAGES CAUSED BY DELAY IN PERFORMANCE AND IN NO EVENT, REGARDLESS OF THE FORM OF THE CLAIM OR CAUSE OF ACTION (WHETHER BASED IN CONTRACT, INFRINGEMENT, NEGLIGENCE, STRICT LIABILITY, OTHER SORT OR OTHERWISE), SHALL MANUFACTURER’S LIABILITY TO YOU EXCEED THE PRICE PAID BY THE ORIGINAL OWNER FOR THE INSinkERATOR PRODUCT.

The term “consequential damages” shall include, but not be limited to, loss of anticipated profits, business interruption, loss of use or revenue, cost of capital or loss or damage to property or equipment.



TROUBLESHOOTING

| PROBLEM | POSSIBLE CAUSE | WHAT TO DO |
|---|--|---|
| Water and steam spits forcefully from spout without turning on the tap. | <ul style="list-style-type: none"> • Unit is boiling. <p><i>May be normal during initial set-up.</i></p> | <ul style="list-style-type: none"> • Depress tap lever to release some water from the tank. • Adjust water temperature using dial on tank front. <p><i>Remember that at higher altitudes, water boils at lower temperatures.</i></p> |
| Water is not hot. | <ul style="list-style-type: none"> • The unit may not be plugged in. • The electric outlet is inoperative. | <ul style="list-style-type: none"> • Make sure the unit is connected to a properly earthed (grounded) electric outlet. • Make sure the circuit breaker or fuses are functioning properly. • Check that the outlet is not switched off. |
| LED green light on front of tank does not illuminate. | <ul style="list-style-type: none"> • The unit may not be plugged in. • The electric outlet is inoperative. | <ul style="list-style-type: none"> • Make sure that the circuit breaker or fuses are functioning properly. • Check that the outlet is not switched off. |
| Water is too hot or not hot enough. | <ul style="list-style-type: none"> • Thermostat is not adjusted to your needs. | <ul style="list-style-type: none"> • Adjust the thermostat slowly, then depress or twist tap handle for 20 seconds to bring in fresh water to be heated at the new setting. Allow 5-7 minutes for water to reach new temperature. |
| Water comes out of vent instead of spout | <ul style="list-style-type: none"> • Outlet tube is blocked. | <ul style="list-style-type: none"> • Check that outlet tube is not kinked, twisted or pinched. • Unscrew spout end piece and clean out any debris. |
| Water is dripping from the spout/vent intermittently. | <ul style="list-style-type: none"> • The expansion chamber is not draining properly due to low water pressure. • The spout is blocked. | <ul style="list-style-type: none"> • Unplug the unit. If the dripping does not stop after a few minutes, check the supply valve to ensure it is fully open and there are no obstructions in the water line reducing the pressure below 172 kPa (1.7 bar; 25 psi). <i>i.e., a poorly mounted saddle valve, a clogged water filter, or a partially opened shut-off valve.</i> • Unscrew spout end piece and clean out any debris. |
| Water is dripping from the spout/vent constantly. | <ul style="list-style-type: none"> • Debris in the water line may be in the tap valve seat causing a slow water leak. | <ul style="list-style-type: none"> • Unscrew spout end piece and clean out any debris. • Depress or twist lever 7-10 times to flush tap & lines. |
| Divided stream. | <ul style="list-style-type: none"> • Debris in the end piece. | <ul style="list-style-type: none"> • Unscrew spout end piece and clean out any debris. |
| Water discoloration/ rusty appearance. | <ul style="list-style-type: none"> • Corrosion of unit. | <ul style="list-style-type: none"> • Unplug and drain as described in the Seasonal Storage/ Drainage Section on page 6 of this manual. If the water discoloration remains after draining and refilling unit, discontinue use and contact an authorised InSinkErator service agent. |

FILTRATION ISSUES

| | | |
|----------------------------------|---|--|
| Water taste or odour. | <ul style="list-style-type: none"> • Filter water flow direction is wrong. • Filter needs to be flushed out. • Life of filter has expired. | <ul style="list-style-type: none"> • Review filter tube connection instructions. • Depress or twist the tap and run until the water is cold. • If there is no change, replace filter cartridge. |
| New filter does not fit. | <ul style="list-style-type: none"> • Head and bracket not fully rotated. • Filter O-ring breach. | <ul style="list-style-type: none"> • Take out the new filter, put in old filter. • Remove, inspect, reinstall filter cartridge. |
| The filter leaks. | <ul style="list-style-type: none"> • Head and bracket not fully rotated. • Filter O-ring breach. | <ul style="list-style-type: none"> • Test unit by reinstalling old filter and rotating to full stop. Check for leaks. |
| No water flow or low water flow. | <ul style="list-style-type: none"> • Life of filter has expired. | <ul style="list-style-type: none"> • Replace filter cartridge. See page 6. |

QUÉ DEBE SABER ANTES DE EMPEZAR

- Para su satisfacción y seguridad, lea todas las instrucciones, cuidados, advertencias y peligros antes de instalar o utilizar este dispensador de agua caliente.
- Cerciórese de que todo el cableado y conexiones eléctricas cumplen con los códigos locales.
- Un tomacorriente estándar con conexión a tierra (con puesta a tierra), es necesario debajo del fregadero para la corriente eléctrica del dispensador.
- El tomacorriente de la pared que acciona su dispensador debe tener suministro continuo de energía eléctrica.
- Este tomacorriente debe tener fusibles y no debe ser controlado por el mismo interruptor de pared que opera el triturador de desperdicios de comida. El fusible/disyuntor requerido es 10 amperios para 230 voltios y 15 amperios para 120 voltios.
- Para asegurar una operación apropiada, esta unidad no fue proyectada para enjuagarse con cloro. Si usted sospecha de elevados niveles de cloro en el agua, le recomendamos que use nuestro sistema de filtración de agua.
- Para prevenir daños o que la unidad no funcione correctamente, la presión del agua debe estar entre 172 kPa - 862 kPa (1,7 bar - 8,6 bar; 25 psi - 125 psi). Temperatura ambiental (habitación) entre 10 °C (50 °F) y 38 °C (100,4 °F).
- El movimiento de partes dentro del depósito que causa un ruido que repiquetea es normal.
- Si el cordón de suministro está dañado, debe ser substituido por el fabricante, agente de servicio o personas calificadas similares, de modo que se eviten riesgos.

QUÉ NECESITA PARA COMENZAR

Equipo necesario:

- Taladro
- Accesorios de compresión, Conexión-T o válvula de montaje
- Llave ajustable
- Destornilladores Phillips y de punta plana
- Lápiz
- Cinta métrica
- Nivel

Equipo que puede necesitar:

- Soportes para muro
- Sierra perforadora
- Llave de lavabo
- Perforador

Si usted trata de usar el orificio del vaporizador en el fregadero para el dispensador de agua caliente, puede necesitar un enchufe de 3,18 mm (0,13 pulgadas) o una tapa de 6,35 mm (0,25 pulgadas) (no suministrado) para la línea de manguera del vaporizador del fregadero. **Vea el Paso 1B.** Si usted necesita cortar un orificio de montaje en el fregadero de acero inoxidable, puede necesitar un perforador o una sierra perforadora de 35 mm (1,38 pulgadas) a 38 mm (1,5 pulgadas) para cortar acero inoxidable.

¿Qué sucede si no tiene un orificio del pulverizador o no desea utilizarlo?

Muchos propietarios sustituyen el dispensador de jabón de su fregadero por un dispensador de agua caliente. Si perfora un orificio en un fregadero de acero inoxidable o en la superficie del mesado, puede cortar un orificio de montaje para el dispensador con una sierra perforadora para acero inoxidable o usando un perforador.

- Requisitos del tamaño del orificio:**
- HC1100, HC3300 y H3300: se requiere un orificio de 35 mm (1,38 pulgadas) a 38 mm (1,5 pulgadas).
 - GN1100: se requiere un orificio de 32 mm (1,26 pulgadas) a 38 mm (1,5 pulgadas).

Consultar a un profesional antes de perforar en una superficie que no sea de acero inoxidable.

EN ESTE PAQUETE

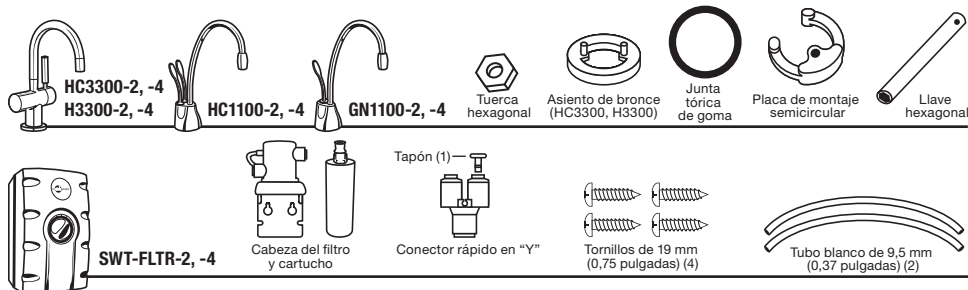

CÓMO UTILIZAR ESTE MANUAL DE INSTRUCCIONES

Las instrucciones están divididas en secciones principales, que se indican con números, y en subsecciones, que se indican con letras mayúsculas. El manual está organizado de este modo para que usted pueda tomar un descanso en cualquier momento luego de finalizar una sección o subsección sin que esto afecte al proceso de instalación.

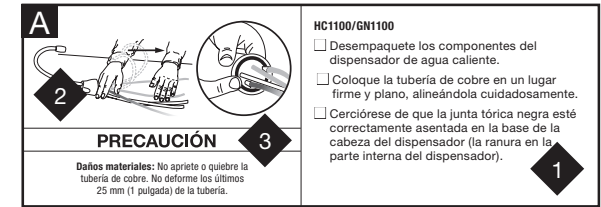

- 1** Proporciona una descripción paso a paso del proceso de instalación, con casillas de verificación que se pueden marcar conforme a su progreso en la instalación.
- 2** Contiene ilustraciones sencillas que proporcionan instrucciones visuales y respaldan la descripción.
- 3** Describe las PRECAUCIONES y ADVERTENCIAS a las que deberá prestar atención durante la instalación.

| | |
|----------------------|--|
| ⚠ ADVERTENCIA | Una situación potencialmente peligrosa que, si no se evita, puede ocasionar lesiones graves o incluso la muerte. |
| ⚠ PRECAUCIÓN | Precaución, empleado junto con el símbolo de alerta, indica una situación riesgosa, la cual, si no se evita, puede provocar heridas leves o moderadas. |
| PRECAUCIÓN | Precaución, empleado sin el símbolo de alerta, hace referencia a prácticas que no presentan riesgos de generar lesiones personales. |

DESCRIPCIÓN GENERAL DE UNA CONFIGURACIÓN COMPLETA

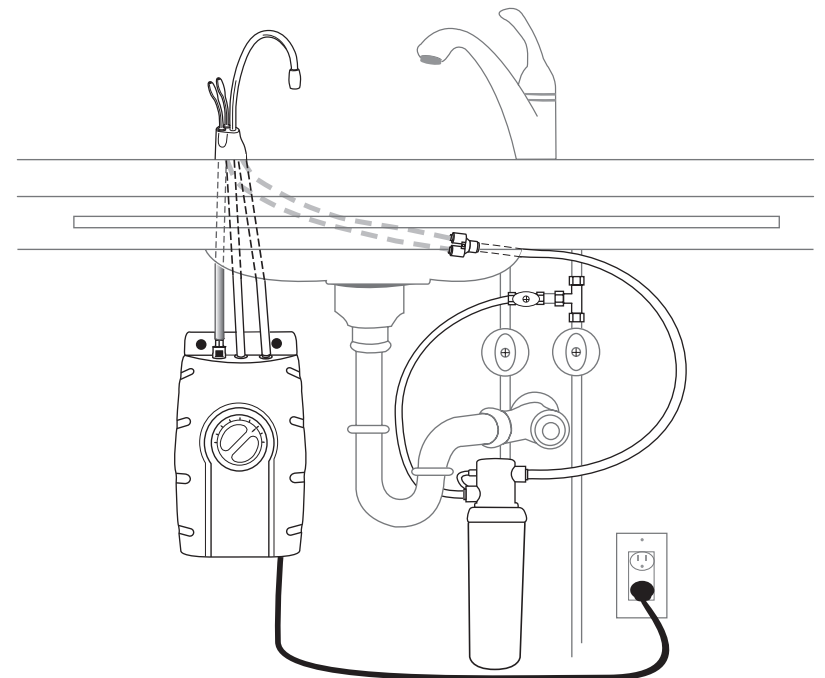

EMPIECE AQUÍ LA INSTALACIÓN CORRECTA DEBE DURAR APROXIMADAMENTE CERCA DE 2 A 4 HORAS

1 PREPARACIÓN

A

Mínimo requerido del centro del orificio a la pared

HC3300 64 mm (2,5 pulgadas)
 H3300 64 mm (2,5 pulgadas)
 HC1100 67 mm (2,63 pulgadas)
 GN1100 83 mm (3,25 pulgadas)

El espacio máximo disponible es de 76 mm (2,99 pulgadas).

El tomacorriente de la pared para el dispensador debe tener suministro continuo de energía eléctrica y tener fusible. No debe estar controlado por el mismo interruptor de pared que opera el triturador de desperdicios de comida.

- Identifique ubicaciones para el dispensador, depósito y filtro (si corresponde).
- Verifique para cerciorarse de que hay espacio adecuado (vea el gráfico a la izquierda) para manipular el dispensador para ser abierto completamente.
- Verifique para cerciorarse de que el espacio no esté demasiado lleno (vea el gráfico a la izquierda).
- Cerciórese de que haya un tomacorriente eléctrico con conexión a tierra (con puesta a tierra) debajo del fregadero.

B

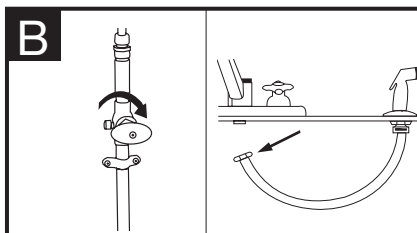

- Cierre el suministro de agua.
- Si usa la manguera vaporizadora en el orificio del fregadero, retire la tuerca que conecta el vaporizador en la parte inferior del dispensador.
- Usando la llave regulable, retire la tuerca de conexión de la brida de la arandela del vaporizador en el orificio del vaporizador.
- Cierre la abertura de la manguera con un tapón o una tapa (no suministrado).

Si tiene que taladrar a través del fregadero o el mesado, es posible que necesite alquilar o comprar las herramientas apropiadas.

2 INSTALACIÓN DEL DISPENSADOR - HC1100/GN1100

A

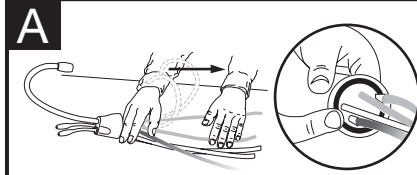

PRECAUCIÓN

Daños materiales: No apriete o quieb্রে la tubería de cobre. No deforme los últimos 25 mm (1 pulgada) de la tubería.

HC1100/GN1100

- Desempaquete los componentes del dispensador de agua caliente.
- Coloque la tubería de cobre en un lugar firme y plano, alineándola cuidadosamente.
- Cerciórese de que la junta tórica negra esté correctamente asentada en la base de la cabeza del dispensador (la ranura en la parte interna del dispensador).

B

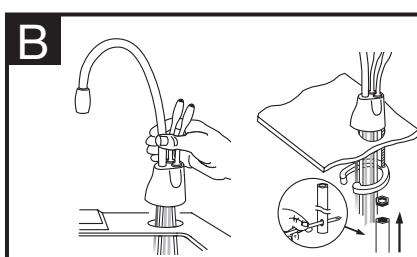

HC1100/GN1100

- Pase los tubos a través del orificio del fregadero o del mesado hasta que la base quede apoyada.
- Por debajo del fregadero, coloque la placa de montaje semicircular y la tuerca hexagonal sobre el perno roscado. Cerciórese de que la cabeza del dispensador está en el ángulo deseado.
- Introduzca el destornillador en el orificio del lado de la llave hexagonal (formando una "T") y use dicha llave para ajustar la tuerca y fijar el dispensador.

Puede ser necesaria la ayuda de un asistente para sujetar el dispensador en el lugar mientras lo asegura.

2 INSTALACIÓN DEL DISPENSADOR - HC3300/H3300

A

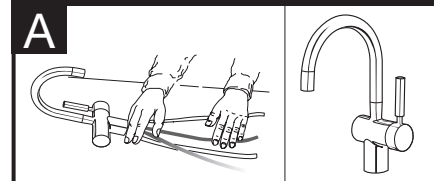

HC3300/H3300

- Desempaquete los componentes del dispensador de agua caliente.
- Se recomienda instalar el dispensador con la palanca hacia la derecha.

Su diseño exclusivo permite que la palanca sea totalmente funcional ya sea que se la coloque a la derecha o a la izquierda del dispensador de agua caliente. Determine la ubicación preferida de la palanca antes de su instalación.

PRECAUCIÓN

Daños materiales: No apriete o quieb্রে la tubería de cobre. No deforme los últimos 25 mm (1 pulgada) de la tubería.

B

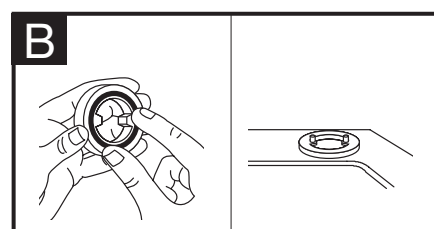

HC3300/H3300

- Coloque la junta tórica de goma en la ranura del asiento de bronce.
- Coloque el asiento de bronce, con la junta tórica hacia abajo, en el orificio del fregadero o del mesado.

Humedezca la junta tórica con agua antes de insertarla en el asiento de bronce para ayudar a que la junta se mantenga en su lugar durante la instalación.

C

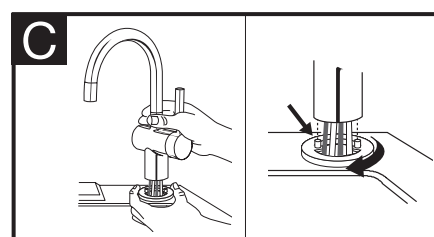

HC3300/H3300

- Mientras sostiene el asiento de bronce en su lugar, pase los tubos a través del orificio del fregadero o del mesado hasta que la base toque el asiento de bronce.
- Gire el asiento de bronce hasta que los dos pernos de retención se introduzcan en los orificios de la base del dispensador y ésta se asiente firmemente sobre el asiento de bronce.

Para que sea fácil introducir los tubos a través del orificio, primero inserte el tubo azul con el acoplamiento de conexión rápido y luego introduzca el resto de los tubos.

D

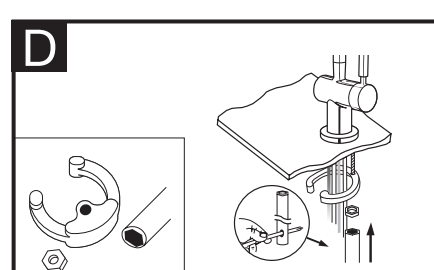

HC3300/H3300

- Por debajo del fregadero, coloque la placa de montaje semicircular sobre el perno roscado.
- Coloque la tuerca hexagonal sobre el perno roscado. Cerciórese de que la palanca del dispensador esté en el lado preferido y que la cabeza del dispensador esté en el ángulo deseado.
- Introduzca el destornillador en el orificio del lado de la llave hexagonal (formando una "T") y use dicha llave para ajustar la tuerca y fijar el dispensador.

La placa de montaje semicircular debe rodear todos los tubos descendentes y debe sobresalir del orificio del fregadero cuando esté ajustada.

3

MONTAJE DEL DEPÓSITO

A



El depósito se debe montar nivelado para asegurar una operación correcta.

ADVERTENCIA

Lesiones personales/Daños materiales: El depósito se debe ubicar a 400 mm (15,75 pulgadas) del dispensador y a 760 mm (29,92 pulgadas) o menos del tomacorriente estándar con conexión a tierra (con puesta a tierra). NO extienda las tuberías ni las líneas eléctricas.

- Seleccione un punto debajo del fregadero para montar el depósito verticalmente dentro del alcance de la tubería y de las conexiones eléctricas. El depósito debe estar a 400 mm (15,75 pulgadas) o menos de las líneas de agua del dispensador y a 760 mm (29,92 pulgadas) o menos de un tomacorriente estándar con conexión a tierra (con puesta a tierra).
- Mientras sostiene el depósito en su lugar en el punto seleccionado para la instalación, marque con un lápiz la ubicación para los 2 tornillos para colgar.

B

Deje 12 mm (0,47 pulgadas) para colgar el depósito.

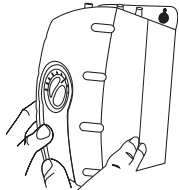
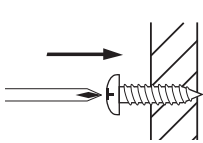

Monte el depósito verticalmente en un área que deje espacio en la parte inferior del depósito para drenaje, si es necesario. NO APRIETE demasiado los tornillos.

Los tornillos proporcionados se deben usar solamente en travesaños de madera o en gabinetes. Use soportes de pared (no suministrados) para la instalación en el muro.

- Pre-taladre orificios guía de 3 mm (0,12 pulgadas) en las marcas.
- Gire los tornillos en los orificios previamente taladrados, dejando expuestos 6,4 mm (0,25 pulgadas).
- Cuelgue el depósito en los tornillos.
- Ajuste los tornillos con sólo 1/2 giro en sentido horario.

4

CONEXIÓN DEL DISPENSADOR AL DEPÓSITO

A

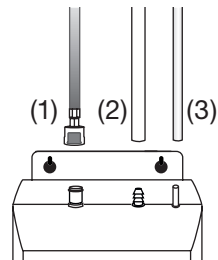

PRECAUCIÓN

Daños materiales: Las líneas de agua comprimidas o bloqueadas pueden provocar daños en el depósito de agua. Verifique para cerciorarse de que los tubos están conectados correctamente y están presionados, tal como se mencionó.

- Sin presionar el botón gris, coloque el adaptador de encaje a presión en el extremo del tubo **azul** sobre el ajuste de plástico izquierdo en el depósito y empuje hasta que haga clic en el lugar. (1)
- Deslice el tubo **blanco** flexible sobre el ajuste intermedio dentado y deslice hacia abajo aproximadamente 12 mm (0,47 pulgadas). (2)
- Deslice el **tubo blanco** pequeño sobre el adaptador liso extremo derecho y deslice hacia abajo aproximadamente 12 mm (0,47 pulgadas). (3)
- Verifique visualmente si los tubos están comprimidos o con pliegues.

Las abrazaderas de manguera no son necesarias para ninguna de las conexiones.

5

INSTALACIÓN DE LA FILTRACIÓN

A

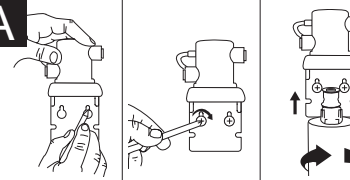

ADVERTENCIA

Lesiones personales: No coloque el filtro citado anteriormente sobre un tomacorriente o dispositivo eléctrico. Instale la cabeza y el soporte de manera que las conexiones no necesiten estirar, enroscar ni apretar la tubería.

- Marque las ubicaciones del orificio para la cabeza del filtro y el soporte en un punto que permita el reemplazo del filtro.
- Perfore orificios con broca de 3 mm (0,12 pulgadas) y fije el soporte a la pared con tornillos para madera, girando hasta ajustarlo.
- Retire la tapa roja del filtro, introduzca el cartucho del filtro en la cabeza del filtro y gire en sentido horario, hasta que la flecha "CERRAR" del filtro esté alineada con la flecha del soporte.

B

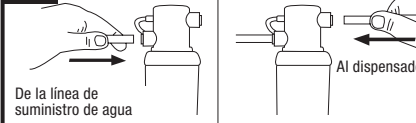

De la línea de suministro de agua

Al dispensador

PRECAUCIÓN

Daños materiales: El tubo necesita correr para formar el contorno del gabinete y permitir espacio de almacenaje sin curvas agudas. Los tubos necesitan cortes limpios, perpendiculares, libres de rebabas para asegurar un ajuste adecuado.

- Determine la longitud de la tubería requerida, luego corte en la longitud necesaria en forma perpendicular y libre de rebabas.
- Introduzca un tubo **blanco** de 9,5 mm (0,37 pulgadas) del lado de la entrada de la cabeza del filtro hasta que se detenga. **Presiónelo nuevamente para cerciorarse de que está bien ajustado.**
- Introduzca el otro tubo **blanco** en la boca de salida de la cabeza del filtro hasta que se detenga. **Presiónelo nuevamente para cerciorarse de que está bien ajustado.**

C

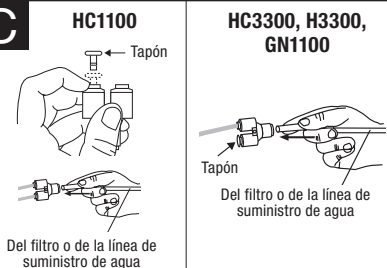

Del filtro o de la línea de suministro de agua

Del filtro o de la línea de suministro de agua

PRECAUCIÓN

Daños materiales: No extienda las líneas de cobre más allá de los 40 cm (15,74 pulgadas) establecidos.

- Solo HC1100:** Retire el tapón del empalme de conexión rápida en "Y" sosteniendo el anillo de liberación gris y jalando suavemente el tapón.
- Introduzca los tubos de cobre del dispensador en el conector rápido de 9,5 mm (0,37 pulgadas) a 6,35 mm (0,25 pulgadas). **Presiónelo nuevamente para cerciorarse de que está bien ajustado.**
- Conecte el tubo **blanco** de la boca de entrada derecha en la cabeza del filtro dentro del conector rápido hasta que se detenga. **Presiónelo nuevamente para cerciorarse de que está bien ajustado.**

D

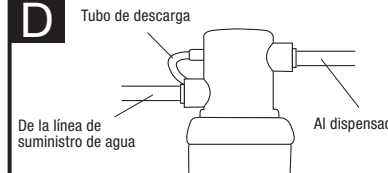

De la línea de suministro de agua

Al dispensador

Es normal que se descargue aproximadamente 60 ml (0,01 gal) de agua cuando se retira el filtro.

- Para redireccionar la descarga del agua de reemplazo del filtro, coloque el tubo claro de 150 mm (5,91 pulgadas) sobre el respiradero en el lado izquierdo de la cabeza del filtro.

6

CONEXIÓN FINAL DEL AGUA

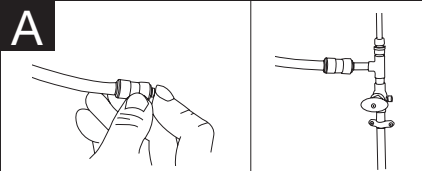

PRECAUCIÓN

Daños materiales: Acople el tubo restante sólo al suministro de agua fría.

Debido a que los tamaños de tubería del suministro de agua son diferentes en cada país, se incluyen hasta cinco conexiones rápidas de ajuste de agua: 9,5 mm (3/8") a 12,7 mm (1/2"), 9,5 mm (3/8") a 6,35 mm (1/4") y 9,5 mm (3/8") a 12,7 mm (1/2") NPT

- En el otro extremo del tubo blanco del filtro, presione sobre uno de los ajustes mencionados anteriormente para resolver sus necesidades y conectar al suministro de agua.
- Presiónelo nuevamente para asegurarse de que está bien ajustado.

7

LLENADO DEL TANQUE Y CONEXIÓN DEL SUMINISTRO ELÉCTRICO

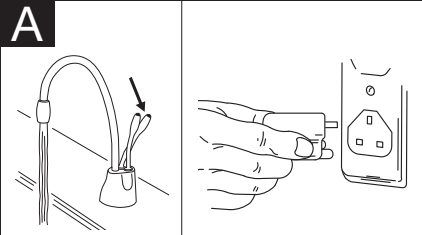

ADVERTENCIA

Riesgo de escaldado: El dispensador suministra agua hasta 98 °C (208,4 °F), lo cual puede provocar instantáneamente escaldaduras o quemaduras. Tenga especial cuidado cuando use esta operación.

- Abra el suministro de agua fría.
- Presione la palanca **CALIENTE** del dispensador y manténgala hasta que el flujo de agua salga por el surtidor. Deje correr el agua por lo menos por 3 minutos para enjuagar las líneas (ambas palancas caliente y fría independientemente en el HC1100).
- Inspeccione todas las conexiones para asegurarse de que estén ajustadas correctamente y que no haya fugas.
- Enchufe el depósito y cerciórese de que la luz verde enfrente del depósito esté encendida.

Nota: Vea el cuadro que sigue para obtener instrucciones especiales sobre la operación de los dispensadores HC3300 y H3300.

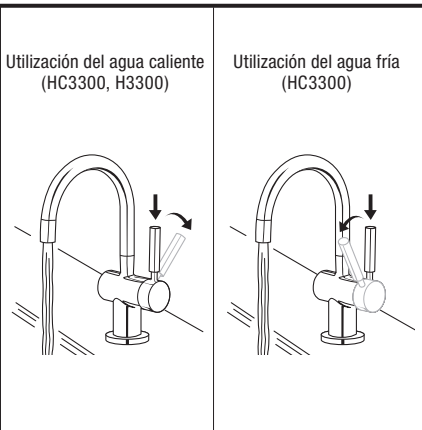

ADVERTENCIA

Riesgo de escaldado: El dispensador suministra agua hasta 98 °C (208,4 °F), lo cual puede provocar instantáneamente escaldaduras o quemaduras. Tenga especial cuidado cuando use esta operación.

Instrucciones de operación para los dispensadores HC3300 y H3300

Cuenta con activación del lado caliente de dos pasos con cierre automático y activación del lado frío de dos pasos, lo que mantiene el dispensador abierto al momento de suministrar agua fría.

- HC3300:** Para utilizar agua caliente instantánea, primero **presione hacia abajo** la palanca del dispensador y luego empuje la palanca hacia atrás en el sentido del indicador rojo que se encuentra en la parte superior de la palanca. Para utilizar agua fría, primero **presione hacia abajo** la palanca del dispensador y luego tire de la palanca hacia adelante en el sentido del indicador azul de la palanca.

Cuenta con activación del lado caliente de dos pasos con cierre automático.

- H3300:** Para utilizar agua caliente instantánea, primero **presione hacia abajo** la palanca del dispensador y luego empuje la palanca hacia atrás en el sentido del indicador rojo que se encuentra en la parte superior de la palanca.

El agua estará fría al inicio.

Deje de 12 a 15 minutos para que el agua alcance la temperatura deseada.

Es normal que se oigan ruidos sibilantes o de borboteo durante el ciclo de calentamiento inicial.

CUIDADO Y USO

ADVERTENCIA

Riesgo de descarga eléctrica: Para prevenir descargas eléctricas, desconecte la corriente eléctrica antes de reparar la unidad. Utilice solamente un tomacorriente eléctrico debidamente polarizado y con conexión a tierra (puesta a tierra).

AJUSTE DEL TERMOSTATO

La temperatura preestablecida de fábrica es de 96 °C (204,8 °F). **Para reajustar el termostato a 96 °C (204,8 °F), gire el indicador un poco a la derecha del vertical.** Después de ajustar, presione la perilla del dispensador durante 20 segundos para que el agua se vuelva a calentar según el nuevo ajuste.

aprox. 96 °C
(204,8 °F)

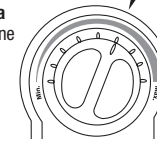

- Para ajustar la temperatura del agua, gire el dial del termostato en el frente del depósito en sentido horario para incrementar la temperatura o gire en sentido antihorario para disminuir la temperatura. Repita si es necesario. Todos los cambios deben ser mínimos.

ADVERTENCIA

Riesgo de escaldado: No deje que el agua hierva. Ello podría ocasionar quemaduras graves.

ALMACENAMIENTO TEMPORAL/DRENAJE

Cada vez que el dispensador de agua caliente no se utilice por periodos prolongados, desenchufe y drene la unidad. Si la temperatura está por debajo de los cero grados, deberá desenchufar la unidad y drenarla.

- Desconecte la energía de la unidad (desconecte la unidad).
- Empuje la palanca del dispensador de agua caliente y deje que el agua fluya hasta que esté fría.
- Cierre el dispensador de agua fría en la válvula.
- Desconecte los tubos del depósito.
- Desenganche el depósito de la pared.
- Sostenga el depósito volteado hacia abajo y drene el agua dentro del fregadero.
- Seque con una toalla los restos de agua del área del depósito.
- Reinstale el depósito en la pared y reconecte los tubos.
- Retire y deseche el cartucho del filtro, si corresponde.
- Para colocar nuevamente en perfecto funcionamiento la unidad, instale el nuevo cartucho del filtro (si corresponde) y abra el suministro de agua fría en la válvula. Pulse la palanca del grifo del dispensador de agua caliente y manténgala así hasta que el flujo de agua salga por el surtidor. Reconecte el cable de alimentación eléctrico.

LIMPIEZA DEL DISPENSADOR Y DEL DEPÓSITO

- Utilice sólo limpiadores suaves para limpiar el dispensador y los componentes plásticos.
- Los limpiadores con ácidos, abrasivos, solventes alcalinos y orgánicos dañan los componentes plásticos y anulan la garantía.

GUÍA DE FILTRO Y REEMPLAZO

Reemplace el cartucho del filtro cuando haya una disminución evidente en el flujo de agua del dispensador o si hay un sabor u olor desagradable en el agua.

Una vez que haya cerrado los orificios de entrada y salida, y que la presión interna del filtro haya disminuido, el agua (cerca de 60 ml [2 onzas]) fluirá desde la tubería de ventilación.

Si no se puede colocar el nuevo cartucho del filtro, introduzca el anterior y gírelo hasta que se asiente, a continuación, retírelo y vuelva a insertar el cartucho nuevo.

Es recomendable que los filtros de carbón se reemplacen cada 6 meses.

Instrucciones para reemplazo de filtro:

- Reemplace con un filtro InSinkErator®.
- Coloque una cacerola o un secador de platos debajo del filtro para contener el drenaje del agua durante el cambio.
- Gire lentamente el cartucho en sentido antihorario completamente hasta que se detenga (1/4 de giro).
- Jale del cartucho en línea recta y hacia abajo, y deséchelo.
- Introduzca el nuevo cartucho en la cabeza del filtro.
- Cuando el cartucho esté completamente encajado, la superficie superior de éste quedará a ras de la parte inferior de la cabeza del filtro.
- Gire el cartucho en sentido horario hasta que se detenga (1/4 de giro).
- Alinee la flecha de entrada/salida de la cabeza y el ensamblado del soporte con la flecha de entrada/salida del cartucho.
- Abra el dispensador para expulsar el aire contenido.
- Deje correr el agua durante 3 minutos antes de usarla.

DAÑOS A LA PROPIEDAD

- Examine regularmente la unidad por cualquier señal de fuga. Si hay señales de daño causado por el agua, retire inmediatamente la unidad de servicio.
- Para evitar daños causados por el agua de la fuga, sustituya toda tubería cortada, floja o rajada.
- Se recomienda instalar un depósito de desagüe conectado a un desagüe adecuado o equipado con un detector de fugas en aquellas aplicaciones en las que las fugas pueden ocasionar daños materiales.

⚠️ ADVERTENCIA

Riesgo de descarga eléctrica: Utilizar un aparato conectado incorrectamente o sin conexión a tierra (ninguna puesta a tierra), puede ocasionar lesiones graves o incluso la muerte por descarga eléctrica.

Este aparato debe tener conexión a tierra (puesta a tierra). Este dispensador de agua caliente está equipado con un cordón que tiene un conductor a tierra y una espiga puesta a tierra. El enchufe debe estar conectado a un tomacorriente apropiado que esté instalado correctamente y con conexión a tierra (puesta a tierra) de acuerdo con todos los reglamentos y códigos locales. No cambie el enchufe que viene con el aparato. Si no coincide con el tipo de tomacorriente, pídale a un electricista calificado que instale un tomacorriente adecuado. Consulte con un electricista calificado o especialista en reparaciones si tiene dudas sobre el dispensador de agua caliente, si es que está con una adecuada conexión a tierra (puesta a tierra).

⚠️ PRECAUCIÓN

Lesiones personales: Este depósito es un depósito no presurizado. NO modifique este sistema. NO cierre el tubo de ventilación ni conecte otro tipo de dispensadores o válvulas al depósito. Use sólo el dispensador InSinkErator suministrado. Use sólo las piezas suministradas. Comuníquese con un agente de Servicio InSinkErator autorizado para reparar o reemplazar los componentes.

⚠️ ADVERTENCIA

Riesgo de incendio: Para disminuir las posibilidades de que se produzca un incendio, NO guarde productos inflamables, tales como trapos, papel o aerosol enlatados, cerca del depósito. NO almacene ni utilice gasolina u otros vapores o líquidos inflamables cerca de este ni de ningún otro aparato.

PRECAUCIÓN

Daños materiales: Para evitar daños causados por el agua, reemplace cualquier tubería suelta o rajada. Periódicamente, inspeccione la unidad por cualquier señal de fuga e, inmediatamente, retire de servicio cualquier unidad sospechosa de fuga.

Un dispensador de agua caliente, como cualquier calentador de agua, tiene una vida limitada y eventualmente fallará. Para evitar posibles daños materiales o lesiones personales, este dispensador de agua caliente debe ser regularmente examinado por fugas y reemplazado cuando sea necesario. Se recomienda instalar un depósito de desagüe conectado a un desagüe adecuado o equipado con un detector de fugas en aquellas aplicaciones en las que las fugas pueden ocasionar daños materiales. Para buscar signos de corrosión, examine el aspecto del agua dispensada en un vaso transparente una vez cada tres (3) meses. Si se aprecia coloración o apariencia de oxidado, desenchufe y drene la unidad como se indica en la sección Almacenamiento temporal/drenaje de la página 11 de este manual. Si persiste la coloración del agua luego del drenaje y el llenado de la unidad, discontinúe el uso y comuníquese con un agente de servicio autorizado de InSinkErator.

INFORMACIÓN DE GARANTÍA

Dispensador: 2 años de garantía
SWT-FLTR (depósito utilizado con el filtro): 2 años de garantía
SWT (depósito utilizado sin el filtro): 1 año de garantía

Esta es una garantía que InSinkErator, una división de Emerson Electric Co., (“InSinkErator”, “Fabricante”, “nosotros”, “nos” o “nuestro”) brinda al cliente original propietario del producto InSinkErator (el “Producto InSinkErator”) y a cualquier otro propietario posterior de la residencia en la que se instaló originalmente el Producto (“Cliente”, “usted” o “su”).

InSinkErator le garantiza al Cliente que su Producto InSinkErator no tendrá defectos en el material o la mano de obra, sujetos a las exclusiones descritas a continuación, durante el “Período de garantía”, que comienza luego de: (a) la fecha en la que se instaló originalmente su Producto InSinkErator, (b) la fecha de compra o (c) la fecha de fabricación indicada por el número de serie de su Producto InSinkErator. Deberá presentar la documentación escrita correspondiente para justificar (a) o (b). En caso de que no pueda presentar la documentación para justificar (a) o (b), la fecha de inicio del Período de Garantía quedará a consideración del Fabricante, bajo su único y absoluto criterio, basado en el número de serie del Producto InSinkErator.

Qué cubre la garantía

Esta garantía cubre los defectos en el material o la mano de obra, sujetos a las exclusiones descritas a continuación, en lo que respecta a los Productos InSinkErator a los que el Cliente confiera un uso doméstico únicamente, e incluye todas las piezas de repuesto y los gastos de reparación. SU ÚNICO Y EXCLUSIVO RECURSO SEGÚN LOS TÉRMINOS DE ESTA GARANTÍA LIMITADA SERÁ LA REPARACIÓN O EL REEMPLAZO DEL PRODUCTO INSINKERATOR.

Qué no cubre la garantía

Esta garantía limitada no se extiende y excluye expresamente lo siguiente:

- Pérdidas, daños o incapacidad de operar el Producto InSinkErator, como resultado de circunstancias fuera del control del Fabricante, sin limitaciones, tales como: accidente, alteración, mal uso, abuso, abandono, negligencia (de otra persona que no sea el Fabricante), instalación, mantenimiento, ensamble o montaje inadecuados del Producto InSinkErator que no respeten las instrucciones del Fabricante o los códigos eléctricos y/o de plomería locales.
- Desgaste como resultado del uso normal del producto, lo que incluye sin limitaciones, oxidación de la superficie, rayones, abolladuras o pérdidas o daños similares y razonables.

Además de las exclusiones antes descritas, esta garantía no se aplica en caso de que los Productos InSinkErator se instalen para fines industriales o comerciales.

No se aplica ninguna otra garantía expresa

Esta es la única y exclusiva garantía que se le brinda al Cliente descrito anteriormente. No se aplica ninguna otra garantía expresa, oral o escrita. No se autoriza a ningún empleado, agente, distribuidor u otra persona a alterar esta garantía limitada o a brindar cualquier otra garantía en nombre del Fabricante. Ninguna persona podrá modificar los términos de esta garantía, independientemente de si se trata del Fabricante, el propietario original o sus respectivos sucesores o beneficiarios.

Qué haremos para solucionar los problemas

Si su Producto InSinkErator no funciona de acuerdo con la documentación que usted recibió, o si tiene dudas acerca de su Producto InSinkErator o no sabe cómo determinar cuándo necesita servicio técnico, consulte el Listado de Agencias de Servicio adjunto.

En el reclamo de garantía debe especificar la siguiente información: su nombre, dirección, número de teléfono, modelo y número de serie de su Producto InSinkErator y, si es necesario o si se lo solicitan, una confirmación por escrito de: (a) la fecha que figura en su recibo de instalación, o (b) la fecha que figura en su recibo de compra.

El Fabricante o el representante de servicio autorizado determinarán, bajo su único y absoluto criterio, si esta garantía cubre su Producto InSinkErator. Se le proporcionará la información de contacto del Centro de Servicio Autorizado de InSinkErator más cercano. Comuníquese directamente con dicho centro para recibir servicios de reparación o reemplazo cubiertos por la garantía en su hogar. El representante de servicio autorizado de InSinkErator es el único capaz de brindarle el servicio de garantía. InSinkErator no se hace responsable por los reclamos de garantía que surjan como consecuencia de trabajos realizados en su Producto InSinkErator por cualquier otra persona que no sea el representante de servicio autorizado de InSinkErator.

Si un reclamo cubierto se realiza durante el Período de Garantía, el Fabricante reparará o reemplazará su Producto InSinkErator por intermedio de su representante de servicio autorizado. Usted no deberá afrontar el costo de las piezas de repuesto o de un nuevo Producto InSinkErator, ni el costo de mano de obra para la reparación o instalación del Producto InSinkErator de reemplazo. El Fabricante o su representante de servicio autorizado, bajo su exclusivo criterio, determinarán si es necesaria la reparación o el reemplazo del producto. Recibirá todos los servicios de reparación o reemplazo en su hogar. Si el Fabricante determina que se debe reemplazar su Producto InSinkErator en vez de repararlo, la garantía del Producto InSinkErator de reemplazo se limitará al plazo vigente de la garantía original.

Limitación de responsabilidad

EN LA MEDIDA EN QUE LO PERMITA LA LEY, EL FABRICANTE O SUS REPRESENTANTES DE SERVICIO AUTORIZADOS NO SERÁN RESPONSABLES POR DAÑOS INCIDENTALES, ESPECIALES, INDIRECTOS O CONSECUENTES, TALES COMO DAÑOS PATRIMONIALES, YA SEA QUE SEAN CONSECUENCIA DEL INCUMPLIMIENTO, USO, MAL USO O INCAPACIDAD DE USAR EL PRODUCTO INSINKERATOR, O DE LA NEGLIGENCIA DEL FABRICANTE O SUS REPRESENTANTES DE SERVICIO AUTORIZADOS. EL FABRICANTE NO SERÁ RESPONSABLE POR LOS DAÑOS CAUSADOS POR EL RETRASO EN EL RENDIMIENTO Y EN NINGÚN CASO, SIN IMPORTAR EL TIPO DE RECLAMO O LAS MEDIDAS IMPLEMENTADAS (AUNQUE SE BASEN EN EL CONTRATO, UNA CONTRAVENCIÓN, LA NEGLIGENCIA, LA RESPONSABILIDAD ESTRUCTA, OTRO AGRAVIO, ETC.), SU RESPONSABILIDAD EXCEDERÁ EL PRECIO QUE EL PROPIETARIO ORIGINAL HAYA PAGADO POR EL PRODUCTO INSINKERATOR.

El término “daños consecuentes” debe incluir, entre otros, la pérdida de ganancias anticipadas, la interrupción de los negocios, la falta de uso o ingresos, el costo del capital, o la pérdida o daño a la propiedad o al equipo.



SOLUCIÓN DE PROBLEMAS

| PROBLEMA | CAUSA POSIBLE | SOLUCIÓN |
|--|---|--|
| El agua y el vapor escupen enérgicamente del surtidor sin conectar el dispensador. | <ul style="list-style-type: none"> La unidad está en ebullición. <p><i>Puede ser normal durante la configuración inicial.</i></p> | <ul style="list-style-type: none"> Presione la palanca del dispensador para liberar algo de agua del depósito. Ajuste la temperatura del agua usando el dial en el frente del depósito. <p><i>Recuerde que en altitudes elevadas, el agua hierve a bajas temperaturas.</i></p> |
| El agua no está caliente. | <ul style="list-style-type: none"> Puede ser que la unidad no esté enchufada. El tomacorriente no funciona. | <ul style="list-style-type: none"> Cerciórese de que la unidad esté conectada adecuadamente a un tomacorriente con conexión a tierra (con puesta a tierra). Cerciórese de que el disyuntor o los fusibles están funcionando correctamente. Verifique que el tomacorriente no está desconectado. |
| El LED de luz verde al frente del depósito no está encendido. | <ul style="list-style-type: none"> Puede ser que la unidad no esté enchufada. El tomacorriente no funciona. | <ul style="list-style-type: none"> Cerciórese de que el disyuntor o los fusibles están funcionando correctamente. Verifique que el tomacorriente no está desconectado. |
| El agua está muy caliente o no calienta lo suficiente. | <ul style="list-style-type: none"> El termostato no está ajustado a sus necesidades. | <ul style="list-style-type: none"> Ajuste el termostato lentamente, luego presione la palanca del dispensador por 20 segundos para calentar agua fresca en la nueva configuración. Deje de 5 a 7 minutos para que el agua alcance la nueva temperatura. |
| El agua sale del respiradero en vez del surtidor. | <ul style="list-style-type: none"> El tubo de salida está bloqueado. | <ul style="list-style-type: none"> Verifique que el tubo de salida no esté deformado, doblado ni apretado. Desatornille el extremo del surtidor y limpie los residuos. |
| El agua está goteando del surtidor/respiradero intermitentemente. | <ul style="list-style-type: none"> La cámara de expansión no está drenando correctamente debido a la baja presión de agua. El surtidor está bloqueado. | <ul style="list-style-type: none"> Desconecte la unidad. Si el goteo no se detiene después de algunos minutos, verifique en la válvula de suministro para cerciorarse de que está totalmente abierta y no hay obstrucciones en la línea de agua que reduzcan la presión debajo de 172 kPa (1,7 bar; 25 psi); <i>esto es, una válvula de montaje deficientemente montada, un filtro de agua obstruido o una válvula de cierre parcialmente abierta.</i> Desatornille el extremo del surtidor y limpie los residuos. |
| El agua está goteando del surtidor/respiradero constantemente. | <ul style="list-style-type: none"> Los desechos en la línea de agua pueden estar asentados en la válvula del dispensador, y provocar así una fuga lenta de agua. | <ul style="list-style-type: none"> Desatornille el extremo del surtidor y limpie los residuos. Pulse o gire la palanca del grifo de 7 a 10 veces para limpiar el grifo y las tuberías. |
| El chorro de agua no es uniforme. | <ul style="list-style-type: none"> Desechos al extremo de la pieza. | <ul style="list-style-type: none"> Desatornille el extremo del surtidor y limpie los residuos. |
| Decoloración del agua/apariencia de oxidado. | <ul style="list-style-type: none"> Corrosión de la unidad. | <ul style="list-style-type: none"> Desenchufe y drene hasta el momento indicado en la sección Almacenamiento temporal/drenaje de la página 11 de este manual. Si persiste la decoloración de agua luego del drenaje y el llenado de la unidad, discontinúe el uso y comuníquese con un agente de servicio autorizado de InSinkErator. |

PROBLEMAS DE FILTRACIÓN

| | | |
|--|--|--|
| Gusto u olor del agua. | <ul style="list-style-type: none"> La dirección del flujo de agua del filtro es incorrecta. El filtro necesita ser enjuagado. La vida útil del filtro caducó. | <ul style="list-style-type: none"> Revise las instrucciones de conexión del tubo del filtro. Pulse o gire la palanca y deje correr el agua hasta que salga fría. Si no hay cambios, reemplace el cartucho del filtro. |
| El nuevo filtro no cabe. | <ul style="list-style-type: none"> La cabeza y el soporte no giran totalmente. Rotura de la junta tórica del filtro. | <ul style="list-style-type: none"> Saque el filtro nuevo y ponga el filtro antiguo. Retire, inspeccione, reinstale el cartucho del filtro. |
| El filtro tiene fuga. | <ul style="list-style-type: none"> La cabeza y el soporte no giran totalmente. Rotura de la junta tórica del filtro. | <ul style="list-style-type: none"> Vuelva a instalar el filtro anterior y gire hasta que se detenga por completo. Verifique si hay fugas. |
| No hay flujo de agua o bajo flujo de agua. | <ul style="list-style-type: none"> La vida útil del filtro caducó. | <ul style="list-style-type: none"> Reemplace el cartucho del filtro. Vea la página 11. |

CE QUE VOUS DEVRIEZ SAVOIR AVANT DE COMMENCER

- Pour assurer votre satisfaction et votre sécurité, veuillez lire toutes les instructions, mises en garde et avertissements avant d'installer ou d'utiliser cette fontaine d'eau très chaude.
- Assurez-vous que le câblage et les raccordements électriques sont conformes aux codes locaux.
- Une prise électrique standard mise à la terre est requise sous l'évier pour l'alimentation électrique de la fontaine.
- La prise murale à laquelle est raccordée votre fontaine doit être alimentée en permanence en énergie électrique.
- Cette prise doit incorporer un fusible et ne devrait pas être commandée par l'interrupteur mural qui commande la mise en marche du broyeur de déchets alimentaires. Le fusible/disjoncteur doit être de 10 A pour une tension de 230 volts et de 15 A pour une tension de 120 volts.
- Pour un fonctionnement adéquat, cette unité ne doit pas être nettoyée au chlore. Si vous pensez que la teneur en chlore de votre eau est élevée, nous vous recommandons d'utiliser notre système de filtration d'eau.
- Pour éviter d'endommager l'unité ou de l'utiliser de façon inadéquate, la pression doit se situer entre 172 et 862 kPa (1,7 bar - 8,6 bars; 25 psi - 125 psi). La température ambiante (de la pièce) doit se situer entre 10 °C et 38 °C.
- Le cliquetis produit par les pièces mobiles à l'intérieur du réservoir est normal.
- Si le cordon électrique est endommagé, il doit être remplacé par le fabricant, son prestataire de services ou un professionnel qualifié afin d'éviter tout danger.

CE DONT VOUS AVEZ BESOIN POUR COMMENCER

Outils requis :

- Perceuse
- Raccord à compression, raccord en T ou vanne à étrier
- Clé à molette
- Tournevis Phillips et tournevis à pointe plate
- Crayon
- Ruban à mesurer
- Niveau

Outils dont vous pourriez avoir besoin :

- Pièces d'ancrage pour cloisons sèches
- Scie cylindrique
- Clé pour lavabo
- Emporte-pièce

Si vous avez l'intention d'utiliser le trou de la douchette de votre évier pour la fontaine d'eau chaude, vous aurez probablement besoin d'un bouchon de 3,18 mm ou d'un capuchon de 6,35 mm (**non fournis**) pour le conduit de la douchette. **Voir Etape 1B.** Si vous devez découper un trou de montage dans un évier en acier inoxydable, vous aurez peut-être besoin d'un emporte-pièce ou d'une scie cylindrique de 35 mm à 38 mm pour couper l'acier.

Vous n'utilisez pas le trou de la douchette ou vous ne souhaitez pas l'utiliser ?

De nombreux propriétaires remplacent le distributeur de savon de leur évier par une fontaine d'eau chaude instantanée. Si vous devez percer un trou dans un évier en acier inoxydable ou un plan de travail afin de monter la fontaine, vous pouvez découper ce trou avec une scie cylindrique pour acier inoxydable ou un emporte-pièce.

Exigences en matière de dimensions des trous : – HC1100, HC3300 et H3300 : le trou doit être de 35 à 38 mm.
– GN1100 : le trou doit être de 32 à 38 mm.

Consultez un professionnel avant de percer un trou dans un matériau autre que de l'acier inoxydable.

DANS CE COLIS

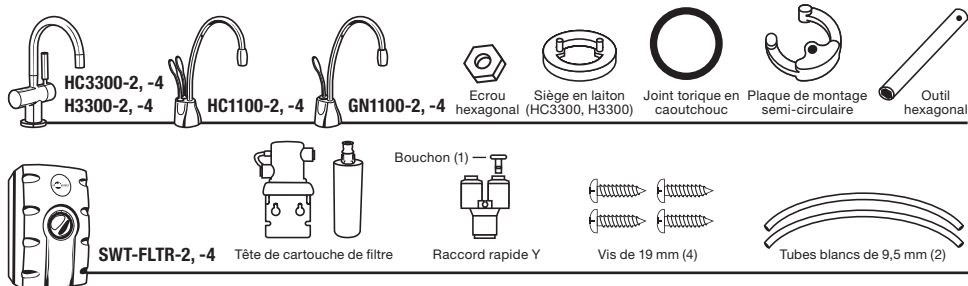

COMMENT UTILISER CE MANUEL D'INSTRUCTIONS

Ces instructions sont réparties dans des paragraphes principaux numérotés et dans des sous-paragraphes désignés par des lettres capitales. Ce manuel se présente ainsi pour vous permettre de faire une pause après n'importe quel paragraphe ou sous-paragraphe, sans incidence sur le processus d'installation.

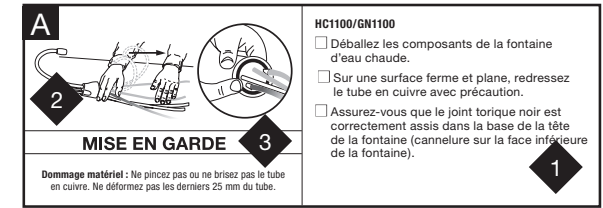

- HC1100/GN1100**
- Déballez les composants de la fontaine d'eau chaude.
 - Sur une surface ferme et plane, redressez le tube en cuivre avec précaution.
 - Assurez-vous que le joint torique noir est correctement assis dans la base de la tête de la fontaine (cannelure sur la face inférieure de la fontaine).

- 1** Chaque étape d'installation est décrite point par point et associée à des cases que vous pouvez cocher à mesure que vous progressez dans le processus d'installation.
- 2** Des figures simples illustrent l'instruction pour appuyer la description.
- 3** MISES EN GARDE et AVERTISSEMENTS qui devront retenir votre attention pendant l'étape.

| | |
|------------------------|--|
| ⚠ AVERTISSEMENT | Situation éventuellement dangereuse qui, si elle n'est pas évitée, peut entraîner des blessures graves, voire fatales. |
| ⚠ MISE EN GARDE | « Avertissement » utilisé avec le symbole d'alerte Sécurité ; signale une situation dangereuse qui, si elle n'est pas évitée, pourrait entraîner des blessures mineures ou modérées. |
| MISE EN GARDE | « Avertissement » utilisé sans le symbole d'alerte Sécurité ; se rapporte à des pratiques qui ne sont pas liées à des blessures. |

APERÇU D'UNE INSTALLATION TERMINEE

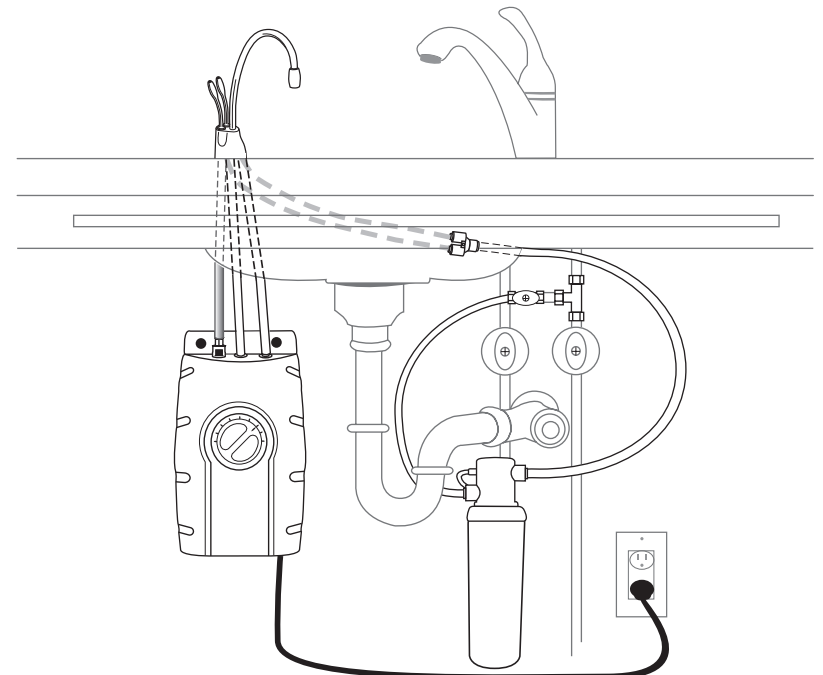

COMMENCEZ ICI UNE INSTALLATION ADEQUATE DEVRAIT PRENDRE 2 A 4 HEURES ENVIRON.

1 PRÉPARATION

| | |
|----------|--|
| A | <p>Minimum requis du centre du trou au mur</p> <p>HC3300 64mm H3300 64mm HC1100 67mm GN1100 83mm</p> <p>L'épaisseur maximum du plan de travail est de 76 mm.</p> <p>La prise murale utilisée pour la fontaine doit être en permanence alimentée en énergie électrique et incorporer un fusible. Elle ne doit pas être commandée par l'interrupteur mural qui commande la mise en marche du broyeur de déchets alimentaires.</p> |
|----------|--|

- Déterminez les emplacements de la fontaine, du réservoir et du filtre (le cas échéant).
- Assurez-vous de prévoir un dégagement adéquat (voir tableau à gauche) pour autoriser l'ouverture complète des manettes de la fontaine.
- Vérifiez si le comptoir n'est pas trop épais (voir tableau à gauche).
- Assurez-vous qu'il y a une prise de courant mise à la terre sous l'évier.

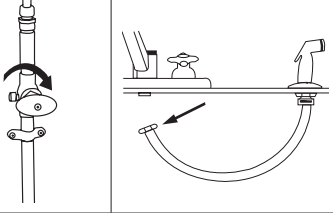
| | |
|----------|---|
| B |  <p>Si vous devez percer l'évier ou le comptoir, vous devrez peut-être louer ou acheter les outils appropriés.</p> |
|----------|---|

- Coupez l'alimentation d'eau.
- Si vous utilisez le trou du tuyau de la douchette, enlevez l'écrou qui raccorde le tuyau à la base de la fontaine.
- A l'aide d'une clé à molette, enlevez l'écrou fixant la bride de la rondelle de la douchette dans le trou de la douchette.
- Bouchez l'ouverture du tuyau avec un bouchon ou un capuchon (non fourni).

2 INSTALLATION DE LA FONTAINE - HC3300/H3300

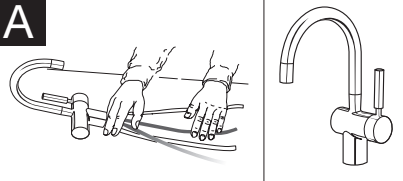
| | | |
|----------|---|---|
| A |  <p>MISE EN GARDE</p> <p>Damage matériel : Ne pincez pas ou ne brisez pas le tube en cuivre. Ne déformez pas les derniers 25 mm du tube.</p> | <p>HC3300/H3300</p> <ul style="list-style-type: none"> <input type="checkbox"/> Déballez les composants de la fontaine d'eau chaude. <input type="checkbox"/> Pour cette fontaine, il est recommandé d'installer la manette à droite. <p>Toutefois, la conception unique de cette fontaine permet à la manette d'être totalement fonctionnelle qu'elle soit placée à droite ou à gauche. Vous devez déterminer l'emplacement de la manette que vous préférez avant l'installation.</p> |
|----------|---|---|

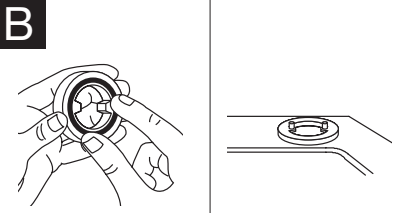
| | | |
|----------|---|--|
| B |  <p>Le fait de mouiller le joint torique avant de l'insérer dans le siège en laiton le maintiendra en place pendant l'installation.</p> | <p>HC3300/H3300</p> <ul style="list-style-type: none"> <input type="checkbox"/> Insérez le joint torique en caoutchouc dans la cannelure du siège en laiton. <input type="checkbox"/> Placez le siège en laiton, côté joint torique dirigé vers le bas, sur le trou de l'évier ou du plan de travail. |
|----------|---|--|

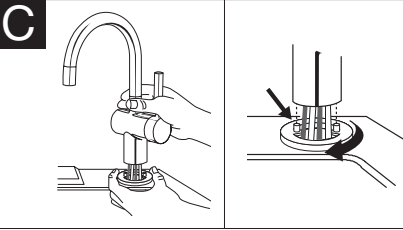
| | | |
|----------|--|---|
| C |  <p>Pour faciliter le passage des tubes dans le trou, insérez d'abord le tube bleu à raccord rapide, puis insérez les tubes restants.</p> | <p>HC3300/H3300</p> <ul style="list-style-type: none"> <input type="checkbox"/> Tout en maintenant le siège en laiton en place, faites passer les tubes par le trou de l'évier ou du plan de travail jusqu'à ce que la base contacte le siège en laiton. <input type="checkbox"/> Faites tourner le siège en laiton jusqu'à ce que les deux goujons de retenue s'engagent dans les trous de la base de la fontaine et que la base soit bien assise sur le siège en laiton. |
|----------|--|---|

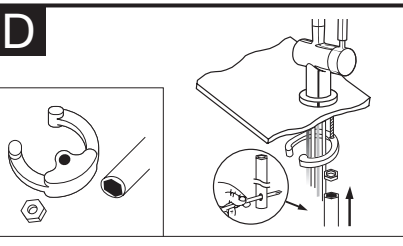
| | | |
|----------|--|---|
| D |  <p>La plaque de montage semi-circulaire devrait encadrer tous les tubes descendants et se prolonger au-delà du trou de l'évier après avoir été fixée.</p> | <p>HC3300/H3300</p> <ul style="list-style-type: none"> <input type="checkbox"/> De sous l'évier, placez le support de montage semi-circulaire sur le goujon fileté. <input type="checkbox"/> Placez l'écrou hexagonal sur le goujon fileté. Assurez-vous que la manette de la fontaine est du côté que vous souhaitez et que la tête de la fontaine est à l'angle voulu. <input type="checkbox"/> Insérez le tournevis dans le trou situé sur le côté de l'outil hexagonal (en formant un « T »), et servez-vous de cet outil pour serrer l'écrou et fixer la fontaine. |
|----------|--|---|

2 INSTALLATION DE LA FONTAINE - HC1100/GN1100

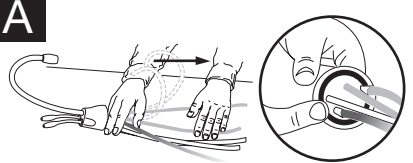
| | | |
|----------|--|--|
| A |  <p>MISE EN GARDE</p> <p>Damage matériel : Ne pincez pas ou ne brisez pas le tube en cuivre. Ne déformez pas les derniers 25 mm du tube.</p> | <p>HC1100/GN1100</p> <ul style="list-style-type: none"> <input type="checkbox"/> Déballez les composants de la fontaine d'eau chaude. <input type="checkbox"/> Sur une surface ferme et plane, redressez le tube en cuivre avec précaution. <input type="checkbox"/> Assurez-vous que le joint torique noir est correctement assis dans la base de la tête de la fontaine (cannelure sur la face inférieure de la fontaine). |
|----------|--|--|

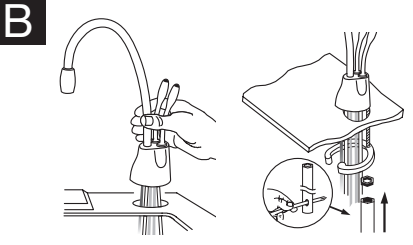
| | | |
|----------|--|---|
| B |  <p>Vous aurez peut-être besoin qu'une personne vous aide à maintenir la fontaine en place pendant que vous la fixez.</p> | <p>HC1100/GN1100</p> <ul style="list-style-type: none"> <input type="checkbox"/> Faites passer les tubes par le trou de l'évier ou du plan de travail jusqu'à ce que la base soit bien assise. <input type="checkbox"/> De sous l'évier, placez le support de montage semi-circulaire et l'écrou hexagonal sur le goujon fileté. Assurez-vous que la tête de la fontaine est à l'angle souhaité. <input type="checkbox"/> Insérez le tournevis dans le trou situé sur le côté de l'outil hexagonal (en formant un « T »), et servez-vous de cet outil pour serrer l'écrou et fixer la fontaine. |
|----------|--|---|

3

MONTAGE DU RESERVOIR

A



Le réservoir doit être monté de niveau pour assurer un fonctionnement adéquat.

⚠ AVERTISSEMENT

Blessure / Dommage matériel : Le réservoir devrait se trouver à moins de 400 mm de la fontaine et à moins de 760 mm d'une prise mise à la terre standard. NE rallongez PAS les conduites de plomberie ou les lignes électriques.

- Sélectionnez un emplacement sous l'évier pour monter le réservoir verticalement, à portée des raccordements de plomberie et des raccordements électriques. Le réservoir devrait se trouver à moins de 400 mm des conduites d'alimentation de la fontaine et à moins de 760 mm d'une prise de courant mise à la terre standard.
- Tandis que vous maintenez le réservoir en place à l'emplacement choisi pour l'installation, marquez les emplacements des 2 vis de suspension au crayon.

B

Réservez 12 mm pour suspendre le réservoir.

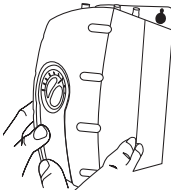
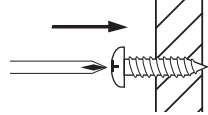

Montez le réservoir verticalement à un emplacement qui autorise un dégagement sur sa face inférieure pour le drainage, au besoin. NE serrez PAS trop les vis.

Les vis fournies sont destinées à être utilisées uniquement sur les montants en bois ou les meubles. Utilisez des pièces d'ancrage (non fournies) mural pour l'installation sur les cloisons sèches.

- Percez les avant-trous de 3 mm à l'endroit des marques.
- Tournez les vis dans les avant-trous en laissant 6,4 mm exposés.
- Suspendez le réservoir sur les vis.
- Serrez les vis d'un demi-tour seulement dans le sens des aiguilles d'une montre.

4

RACCORDEMENT DE LA FONTAINE AU RESERVOIR

A

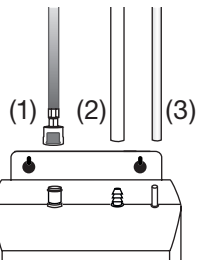

MISE EN GARDE

Dommage matériel : Des conduites d'eau pincées ou bloquées peuvent endommager le réservoir d'eau. Assurez-vous que les tubes sont raccordés directement et enfoncés tel qu'indiqué.

- Sans appuyer sur le bouton gris, placez le raccord à ergot à l'extrémité du tube **bleu** sur le raccord en plastique gauche se trouvant sur le réservoir, en poussant jusqu'à ce qu'il s'encliquette en place. (1)
- Placez le tube flexible **blanc** sur le raccord cannelé central et faites-le glisser de 12 mm environ vers le bas. (2)
- Placez le petit tube **blanc** sur le raccord lisse de l'extrême droite et faites-le glisser de 12 mm environ vers le bas. (3)
- Vérifiez visuellement les tubes pour vous assurer qu'ils ne sont pas pincés ou ondulés.

Aucun raccordement ne requiert de collier de serrage.

5

INSTALLATION DU SYSTEME DE FILTRATION

A

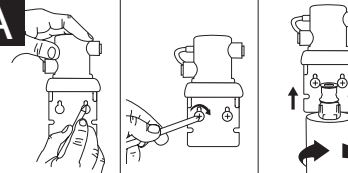

⚠ AVERTISSEMENT

Blessure : Ne placez pas le filtre au-dessus d'une prise ou autre appareil électrique. Installez la tête et le support de sorte que les raccordements ne requièrent aucun étirement, torsion ou pincement du tube.

- Marquez les emplacements des trous pour la tête du filtre et le support, à un endroit qui autorise le remplacement du filtre.
- Percez les trous de départ de 3 mm et fixez le support au mur à l'aide des vis à bois, en tournant jusqu'à ce qu'elles soient bien ajustées.
- Enlevez le capuchon du filtre, insérez la cartouche de filtre dans la tête de filtre et faites tourner dans le sens des aiguilles d'une montre jusqu'à ce que la flèche de verrouillage située sur le filtre s'aligne avec la flèche située sur le support.

B

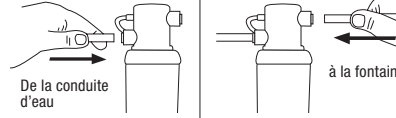

MISE EN GARDE

Dommage matériel : La tuyauterie doit épouser les contours du meuble pour autoriser un espace de rangement sans coude prononcé. La coupure des tubes doit être propre, perpendiculaire et sans bavure pour assurer un ajustement parfait.

- Déterminez la longueur du tube requis, et coupez en veillant à faire une coupure perpendiculaire et sans bavure.
- Insérez un tube **blanc** de 9,5 mm dans la tête de filtre, côté alimentation, jusqu'à ce qu'il s'arrête. **Enfoncez à nouveau pour vous assurer qu'il est bien ajusté.**
- Insérez l'autre tube **blanc** dans la tête de filtre, côté sortie, jusqu'à ce qu'il s'arrête. **Enfoncez à nouveau pour vous assurer qu'il est bien ajusté.**

C

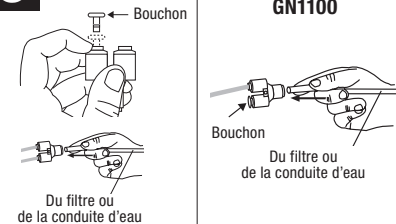

MISE EN GARDE

Dommage matériel : Ne prolongez pas la longueur de 40 cm des tuyaux de cuivre fournis.

- HC1100 uniquement :** Retirez le bouchon du raccord rapide en « Y » en tenant la bague de relâchement grise et dégagez délicatement le bouchon.
- Insérez le(s) tube(s) en cuivre de la fontaine dans le raccord rapide de 9,5 mm à 6,35 mm. **Enfoncez à nouveau pour vous assurer qu'il est bien ajusté.**
- Raccordez le tube **blanc** de la sortie de droite de la tête de filtre au raccord rapide, jusqu'à ce qu'il s'arrête. **Enfoncez à nouveau pour vous assurer qu'il est bien ajusté.**

D

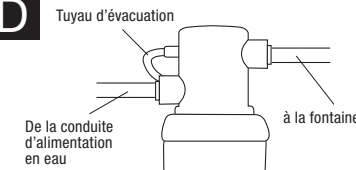

Une évacuation d'eau de 60 ml environ lors du retrait du filtre est normale.

- Pour rediriger l'évacuation d'eau lors du remplacement du filtre, placez un tube transparent de 150 mm sur l'orifice d'entrée d'air situé sur le côté gauche de la tête de filtre.

6

DERNIER RACCORDEMENT D'EAU

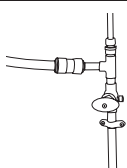
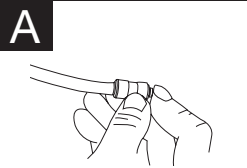

Comme les dimensions des tuyaux d'alimentation sont différentes dans chaque pays, cinq raccords rapides sont inclus : 3/8 po à 1/2 po, 3/8 po à 1/4 po et 3/8 po à 1/2 po NPT

- A l'autre extrémité du tube blanc du filtre, appuyez sur l'un des raccords mentionnés ci-haut et répondant à vos besoins et effectuez le raccord à l'alimentation d'eau.
- Enfoncez à nouveau pour vous assurer qu'il est bien ajusté.

MISE EN GARDE

Dommage matériel : Raccordez le tube restant à l'alimentation d'eau froide uniquement.

7

REMPLEZ LE RESERVOIR PUIS ETABLISSEZ LE RACCORDEMENT A L'ALIMENTATION

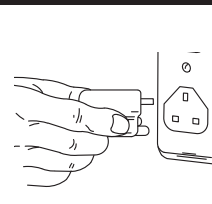
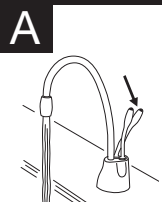

- Etablissez l'alimentation d'eau froide.
- Appuyez sur la manette d'eau **CHAUDE** et maintenez-la ainsi jusqu'à ce que l'eau s'écoule du bec. Faites couler l'eau pendant 3 minutes (au moins pour rincer les conduites (pour le modèle HC1100, pressez indépendamment les deux manettes, eau froide et eau chaude).
- Vérifiez tous les raccords pour vous assurer qu'ils sont bien serrés et qu'il n'y a pas de fuite.
- Branchez le réservoir et assurez-vous que le témoin vert à l'avant du réservoir est allumé.

Remarque : Voir le paragraphe ci-après pour consulter les instructions d'utilisation spéciales pour les modèles de fontaine HC3300 et H3300.

⚠ AVERTISSEMENT

Risque d'ébullition : La fontaine distribue de l'eau dont la température pouvant atteindre 98 °C peut instantanément causer des ébullitions ou des brûlures. Faites preuve de prudence lorsque vous faites fonctionner cet appareil.

Distributeur d'eau chaude instantanée (HC3300, H3300)

Distributeur d'eau froide instantanée (HC3300)

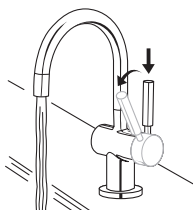
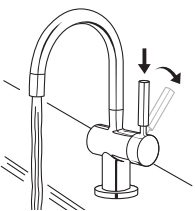

Instructions d'utilisation des fontaines HC3300 et H3300

Équipé d'une activation en deux étapes avec fermeture automatique du côté eau chaude, et d'une activation en deux étapes du côté eau froide, qui laisse la fontaine ouverte lors de la distribution d'eau froide.

- HC3300 :** Pour obtenir instantanément de l'eau très chaude, **appuyer d'abord** sur la manette de la fontaine, puis la repousser dans le sens de l'indicateur rouge situé sur le dessus de la manette : Pour obtenir de l'eau froide, **appuyer d'abord** sur la manette de la fontaine, puis la tirer la en avant dans le sens de l'indicateur bleu situé sur la manette.

Équipé d'une activation en deux étapes avec fermeture automatique du côté eau chaude.

- H3300 :** Pour obtenir instantanément de l'eau très chaude, **appuyer d'abord** sur la manette de la fontaine, puis la repousser dans le sens de l'indicateur rouge situé sur le dessus de la manette.

⚠ AVERTISSEMENT

Risque d'ébullition : La fontaine distribue de l'eau dont la température pouvant atteindre 98 °C peut instantanément causer des ébullitions ou des brûlures. Faites preuve de prudence lorsque vous faites fonctionner cet appareil.

Au début, l'eau sera froide.

Patiencez 12 à 15 minutes pour permettre à l'eau d'atteindre la température souhaitée.

Les gargouillements ou les sifflements produits pendant le cycle de chauffage initial sont normaux.

ENTRETIEN ET UTILISATION

⚠ AVERTISSEMENT

Risque de choc électrique : Pour éviter les risques de choc électrique, coupez l'alimentation avant de procéder à l'entretien de l'unité. N'utilisez qu'une prise électrique polarisée correctement mise à la terre.

REGLAGE DU THERMOSTAT

La température est pré-réglée à l'usine à 96 °C. **Pour remettre le thermostat à 96 °C, tournez l'indicateur d'un cran vers la droite de la verticale.** Ensuite, appuyez sur la manette de la fontaine pendant 20 secondes pour que l'eau se réchauffe selon le nouveau réglage.

96 °C environ

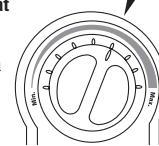

- Pour régler la température de l'eau, tournez le cadran du thermostat situé sur l'avant du réservoir dans le sens des aiguilles d'une montre pour augmenter la température et dans le sens inverse pour l'abaisser. Répétez l'opération au besoin. Les changements de température devraient être minimes.

⚠ AVERTISSEMENT

Risque d'ébullition : Ne laissez pas l'eau atteindre le point d'ébullition. Cela peut causer de graves brûlures.

ENTREPOSAGE ET DRAINAGE SAISONNIERS

Si vous ne devez pas utiliser la fontaine d'eau chaude pendant un certain temps, débranchez et drainez l'unité. Si la température descend au-dessous de zéro, vous devez débrancher l'unité et la drainer.

- Couper l'alimentation électrique de l'unité (débrancher l'unité).
- Pousser le levier de la fontaine d'eau chaude et laisser couler l'eau jusqu'à ce qu'elle soit froide.
- Fermer le robinet d'eau froide au niveau de la valve.
- Débrancher les tubes du réservoir.
- Détacher le réservoir du mur.
- Renverser le réservoir au-dessus d'un évier pour vidanger l'eau.
- Sécher les éclaboussures d'eau aux alentours du réservoir.
- Reconnecter le réservoir au mur et rebrancher les tubes.
- Retirer et jeter la cartouche de filtre, s'il y en a une.
- Pour remettre le dispositif en état de fonctionnement, installer une nouvelle cartouche de filtre (le cas échéant) puis mettre en route l'alimentation d'eau au niveau de la valve. Appuyez sur le levier du robinet distributeur d'eau chaude et le maintenir enfoncé jusqu'à ce que l'eau s'écoule. Rebrancher le cordon électrique.

NETTOYAGE DE LA FONTAINE ET DU RESERVOIR

- Utilisez seulement des détergents doux pour nettoyer la fontaine et les composants en plastique.
- L'usage de détergents contenant de l'acide, des abrasifs, de l'alcalin ou des solvants organiques détériore les composants en plastique et annule la garantie.

FILTER GUIDE ET REMPLACEMENT

Remplacez la cartouche du filtre lorsque le débit d'eau de la fontaine diminue visiblement ou si le goût ou l'odeur de l'eau devient désagréable.

Lorsque les orifices d'entrée et de sortie ont été fermés et que la pression interne du filtre a été relâchée, de l'eau (environ 60 ml) s'écoule de la conduite de mise à l'air libre.

Si la nouvelle cartouche du filtre ne peut pas être insérée, insérez l'ancienne et tournez jusqu'à ce qu'elle s'arrête, enlevez-la et réessayez d'insérer la nouvelle cartouche.

Il est recommandé de remplacer les filtres au charbon tous les six mois.

Consignes de remplacement du filtre :

- Remplacez le filtre par un filtre InSinkErator®.
- Placez une cuvette ou un torchon sous le filtre pour récupérer l'eau qui s'écoule pendant le remplacement.
- Faites tourner la cartouche dans le sens contraire des aiguilles d'une montre, jusqu'à ce qu'elle s'arrête (1/4 tour).
- Retirez la cartouche tout droit et mettez-la au rebut.
- Insérez la nouvelle cartouche dans la tête de filtre.
- Lorsque la cartouche est complètement engagée, sa face supérieure affleure la base de la tête du filtre.
- Faites tourner la cartouche dans le sens des aiguilles d'une montre jusqu'à ce qu'elle s'arrête (1/4 tour).
- Alignez la flèche d'entrée/sortie de l'ensemble tête et support avec celle figurant sur la cartouche.
- Ouvrez la fontaine pour évacuer l'air emprisonné.
- Faites couler l'eau pendant 3 minutes avant de l'utiliser.

DOMMAGES MATERIELS

- Inspectez régulièrement l'unité pour déceler tous signes de fuite. En cas de dégâts causés par l'eau, mettez immédiatement l'unité hors service.
- Pour éviter tout dommage de fuite d'eau, remplacez la tuyauterie coupée, fendue ou desserrée.
- Il est recommandé d'utiliser un bac de vidange raccordé à un drain approprié ou équipé d'un détecteur de fuite dans tous les cas où une fuite d'eau pourrait entraîner des dommages matériels.

⚠ AVERTISSEMENT

Risque de choc électrique : Un appareil qui n'est pas mis à la terre ou qui n'est pas correctement raccordé peut entraîner des blessures graves, voire fatales en cas de choc électrique.

Cet appareil doit être mis à la terre. Cette fontaine d'eau chaude est munie d'un cordon d'alimentation doté d'un conducteur de mise à la terre et d'un contact à la masse. La fiche doit être branchée à une prise appropriée, correctement installée et mise à la terre conformément à tous les codes et règlements locaux. Ne modifiez la fiche fournie avec l'appareil. Si la fiche ne s'adapte pas à la prise de courant, faites poser une prise adéquate par un électricien. En cas de doute sur la mise à la terre de la fontaine d'eau chaude, demandez l'avis d'un électricien ou d'un réparateur qualifié.

⚠ MISE EN GARDE

Blessure : Ce réservoir est un réservoir non pressurisé. NE modifiez PAS ce système. NE fermez PAS le tube d'aération et NE branchez PAS d'autres types de robinets ou de vannes au réservoir. N'utilisez que la fontaine InSinkErator qui est fournie. Utilisez seulement les pièces fournies. Contactez un prestataire de services InSinkErator pour toutes réparations ou pièces de rechange.

⚠ AVERTISSEMENT

Risque d'incendie : Afin de réduire les risques d'incendie, n'entreposez PAS de substances inflammables comme des chiffons, du papier ou des bombes aérosol à proximité du réservoir. N'entreposez PAS ou n'utilisez PAS d'essence ou d'autres liquides ou des gaz inflammables à proximité de cet appareil ou de tout autre appareil.

MISE EN GARDE

Domage matériel : Pour éviter tout dommage de fuite d'eau, remplacez la tuyauterie fendue ou desserrée. Vérifiez régulièrement l'unité pour déceler tous signes de fuite et le cas échéant, mettez-la immédiatement hors service.

Une fontaine d'eau chaude, tout comme n'importe quel chauffe-eau, a une durée de vie limitée et finit par tomber en panne. Pour éviter les dommages matériels et les blessures corporelles, la fontaine d'eau chaude doit être inspectée régulièrement aux fins de détection des fuites éventuelles et pour être remplacée au besoin. Il est recommandé d'utiliser un bac de vidange raccordé à un drain approprié ou équipé d'un détecteur de fuite dans tous les cas où une fuite d'eau pourrait causer des dommages matériels. Pour vérifier la présence de corrosion éventuelle, examinez une fois tous les trois (3) mois l'apparence de l'eau distribuée dans un verre transparent. Si vous observez une décoloration ou la présence de rouille, débranchez et drainez l'unité tel que décrit dans le paragraphe Entretien et drainage saisonnier de la page 17 de ce manuel. Si le problème de décoloration persiste après le drainage et le remplissage de l'unité, cessez d'utiliser l'unité et adressez-vous à un prestataire de services InSinkErator.

INFORMATION SUR LA GARANTIE

Fontaine :

Garantie de deux 2 ans

SWT-FLTR (réservoir utilisé avec un filtre) :

Garantie de deux 2 ans

SWT (réservoir utilisé sans filtre) :

Garantie de 1 an

Cette garantie est fournie par InSinkErator, une division de Emerson Electric Co., (« **InSinkErator** » ou « **Fabricant** » ou « **nous** » ou « **notre** » ou « **nos** ») au consommateur d'origine du produit InSinkErator avec lequel cette garantie est fournie (le « **Produit InSinkErator** » et tout propriétaire ultérieur de la résidence dans laquelle le Produit a été installé à l'origine (« **Client** » ou « **vous** » ou « **votre** »).)

InSinkErator garantit au Client que votre Produit InSinkErator sera exempt de toute défectuosité au niveau matériel et de sa fabrication, cela sujet aux exclusions décrites ci-après, pendant la « **Période de garantie** », qui commence à la date la plus tardive parmi : (a) la date à laquelle votre produit InSinkErator a été installé à l'origine, (b) la date d'achat, ou (c) la date de fabrication telle qu'elle est identifiée par votre numéro de série du produit InSinkErator. Il vous sera demandé de produire une documentation écrite comme justificatif de (a) ou (b). Si vous n'êtes pas en mesure de fournir de justificatif de soit (a), soit (b), la date de début de la Période de garantie sera déterminée par le Fabricant, à sa seule et absolue discrétion, selon le numéro de série du Produit InSinkErator.

Ce que couvre la Garantie

Cette garantie couvre les défectuosités de matériel ou de fabrication, cela sujet aux exclusions ci-après, dans les Produits InSinkErator utilisés par un Client consommateur pour une utilisation résidentielle exclusivement, et elle comprend toutes les pièces de rechanges et les frais de réparation. **VOTRE REMÈDE UNIQUE ET EXCLUSIF DE PAR CETTE GARANTIE LIMITÉE SE LIMITERA À LA RÉPARATION OU AU REMPLACEMENT DU PRODUIT INSINKERATOR.**

Ce que la Garantie ne couvre pas

Cette garantie limitée ne s'étend pas aux points suivants et les exclut expressément :

- Pertes et dommages ou incapacité de fonctionnement de votre Produit InSinkErator découlant de conditions dépassant le contrôle du Fabricant, parmi lesquelles, sans s'y limiter, accident, altération, utilisation abusive, abus, négligence (autre que celle du Fabricant), faute d'installation, de maintenance, d'assemblage ou de montage du Produit InSinkErator en accord avec les instructions du Fabricant ou avec les codes d'électricité et de plomberie locaux.
- Il est attendu qu'une usure se produise lors d'une utilisation normale de l'équipement, y compris, sans s'y limiter, des rouilleures cosmétiques, des égratignures, des bosses ou autres pertes et dommages comparables et raisonnablement attendues.

Outre les exclusions ci-dessus, cette garantie ne s'applique pas aux Produits InSinkErator installés à des fins d'application commerciale ou industrielle.

Aucune autre Garantie expresse ne s'applique

Cette garantie constitue la garantie unique et exclusive fournie au Client identifié ci-dessus. Aucune autre garantie expresse, écrite ou verbale, ne s'applique. Aucun employé, agent, distributeur ou quiconque d'autre n'est autorisé à modifier cette garantie limitée ni à apporter d'autre garantie de la part du Fabricant. Les termes de cette garantie ne seront pas modifiés par le Fabricant, le propriétaire d'origine, ou ses successeurs respectifs ou ayants droit.

Ce que nous ferons pour remédier aux problèmes

Si votre Produit InSinkErator ne fonctionne pas en accord avec la documentation qui vous a été fournie ou si vous avez des questions concernant votre Produit InSinkErator ou sur la manière de déterminer quand il faut procéder à un entretien de service, veuillez consulter la Liste d'agences de service jointe.

Les informations suivantes doivent être fournies sur votre formulaire de réclamation de garantie : votre nom, votre adresse, numéro de téléphone, votre numéro de modèle et numéro de série de votre Produit InSinkErator et, si nécessaire, sur demande, une confirmation écrite de : (a) la date indiquée sur votre récépissé d'installation ou, (b) la date indiquée sur votre bon d'achat.

Le Fabricant ou son représentant de service agréé déterminera, à sa seule et absolue discrétion, si votre Produit InSinkErator est couvert par cette garantie. Il vous sera donné les informations de contact du Centre de service InSinkErator agréé le plus proche de chez vous. Veuillez contacter directement ce Centre de service pour bénéficier d'une réparation de garantie à domicile ou des services de pièces de rechange. Seul un représentant de service InSinkErator agréé est autorisé à assurer un entretien de service sous garantie. InSinkErator n'est pas responsable des réclamations de garantie découlant de travaux effectués sur votre Produit InSinkErator par un personnel autre qu'un représentant de service InSinkErator agréé.

Si une réclamation couverte est effectuée lors de la Période de garantie, le Fabricant, par le biais de son représentant de service agréé, procédera soit à la réparation soit au remplacement de votre Produit InSinkErator. Les frais des pièces de rechange ou d'un nouveau Produit InSinkErator, ainsi que les frais de main d'œuvre découlant de la réparation ou de l'installation d'un Produit InSinkErator de remplacement ne seront pas à votre charge et seront couverts. Le choix d'une réparation ou d'un remplacement sera déterminé par le Fabricant ou par son représentant de service agréé, cela à sa seule discrétion. Tous les entretiens de service, qu'il s'agisse d'une réparation ou d'un remplacement, se feront à votre domicile. Si le Fabricant détermine que le Produit InSinkErator doit être remplacé plutôt que réparé, la garantie du nouveau Produit InSinkErator sera limitée à la période restant à courir de la Période de garantie originale.

Responsabilité limitée

DANS LES LIMITES AUTORISÉES PAR LA LOI, EN AUCUN CAS LE FABRICANT OU SES REPRÉSENTANTS DE SERVICE AGRÉÉS NE SERONT TENUS RESPONSABLES DE TOUT DOMMAGE INCIDENT, SPÉCIAL, INDIRECT OU CONSÉQUENT, Y COMPRIS TOUTE PERTE FINANCIÈRE, QU'ELLE RÉSULTE DU MANQUE DE FONCTIONNEMENT, DE L'UTILISATION, DE L'UTILISATION ABUSIVE OU DE L'INCAPACITÉ À UTILISER LE PRODUIT INSINKERATOR OU QU'ELLE DÉCOULE DE LA NÉGLIGENCE DU FABRICANT OU DE SON REPRÉSENTANT DE SERVICE AGRÉÉ. LE FABRICANT NE SERA RESPONSABLE D'AUCUN DOMMAGE CAUSÉ PAR UN DÉLAI DE PERFORMANCE ET EN AUCUN CAS, QUELLE QUE SOIT LA FORME DE LA RÉCLAMATION OU LA CAUSE D'UNE ACTION EN JUSTICE (QU'ELLE SE FONDE SUR LE CONTRAT, UNE INFRACTION, UNE NÉGLIGENCE, UNE RESPONSABILITÉ STRICTE, D'AUTRE SORTIE OU DE QUELQUE AUTRE MANIÈRE), LA RESPONSABILITÉ DU FABRICANT NE DÉPASSERA LE PRIX PAYÉ PAR LE PROPRIÉTAIRE D'ORIGINE POUR LE PRODUIT INSINKERATOR.

Le terme « dommages conséquents » comprendra, sans s'y limiter, une perte de profits anticipés, une interruption d'activités professionnelles, une perte d'utilisation ou de revenus, un coût en capitaux ou une perte ou un dommage de biens ou d'équipement.



DEPISTAGE DES PANNES

| PROBLEME | CAUSE POSSIBLE | CE QU'IL FAUT FAIRE |
|--|--|--|
| De l'eau et de la vapeur s'écoulent du bec avec force sans que la manette ne soit actionnée. | <ul style="list-style-type: none"> L'eau bout dans l'unité. <p><i>Cela peut être normal pendant le réglage initial.</i></p> | <ul style="list-style-type: none"> Appuyez sur le levier de la fontaine pour laisser de l'eau s'écouler du réservoir. Réglez la température de l'eau en utilisant le cadran à l'avant du réservoir. <p><i>N'oubliez pas qu'à haute altitude, l'eau bout à plus basse température.</i></p> |
| L'eau n'est pas chaude. | <ul style="list-style-type: none"> L'unité n'est peut-être pas branchée. La prise électrique est hors service. | <ul style="list-style-type: none"> Assurez-vous que l'unité est branchée à une prise correctement mise à la terre. Assurez-vous que le disjoncteur ou les fusibles fonctionnent correctement. Assurez-vous que le courant n'est pas coupé à la prise. |
| La DEL verte à l'avant du réservoir ne s'allume pas. | <ul style="list-style-type: none"> L'unité n'est peut-être pas branchée. La prise électrique est hors service. | <ul style="list-style-type: none"> Assurez-vous que le disjoncteur ou les fusibles fonctionnent correctement. Assurez-vous que le courant n'est pas coupé à la prise. |
| L'eau est trop chaude ou pas assez chaude. | <ul style="list-style-type: none"> Le thermostat n'est pas réglé selon vos besoins. | <ul style="list-style-type: none"> Réglez lentement le thermostat, puis appuyez ou tournez la manette de la fontaine pendant 20 secondes pour permettre à l'eau froide de se réchauffer à la température que vous venez de définir. Patientez 5 à 7 minutes pour permettre à l'eau d'atteindre la nouvelle température. |
| L'eau s'écoule du conduit d'air plutôt que du bec. | <ul style="list-style-type: none"> Le tube de sortie est obstrué. | <ul style="list-style-type: none"> Assurez-vous que le tube de sortie n'est pas déformé, tordu ou pincé. Dévissez l'extrémité du bec et enlevez tous débris. |
| De l'eau s'égoutte de temps en temps du bec ou de l'orifice d'aération. | <ul style="list-style-type: none"> La chambre d'expansion n'est pas correctement drainée en raison de la basse pression de l'eau. Le bec est bloqué. | <ul style="list-style-type: none"> Débranchez l'appareil. Si l'égouttement se poursuit après quelques minutes, vérifiez le robinet d'alimentation pour vous assurer qu'il est complètement ouvert et que la conduite d'eau est exempte d'obstructions réduisant la pression au-dessous de 172 kPa (1,7 bar ; 25 psi). <i>p. ex., robinet-vanne à étrier incorrectement monté, filtre d'eau bloqué, robinet d'arrêt partiellement ouvert.</i> Dévissez l'extrémité du bec et enlevez tous débris. |
| De l'eau s'égoutte en permanence du bec ou de l'orifice d'aération. | <ul style="list-style-type: none"> Des débris se trouvent dans le siège de la fontaine, ce qui entraîne une lente fuite d'eau. | <ul style="list-style-type: none"> Dévissez l'extrémité du bec et enlevez tous débris. Appuyez sur la manette ou tournez-la 7 à 10 fois pour rincer la fontaine et les conduites. |
| L'écoulement est divisé. | <ul style="list-style-type: none"> Des débris se trouvent dans l'embout. | <ul style="list-style-type: none"> Dévissez l'extrémité du bec et enlevez tous débris. |
| L'eau est décolorée ou a une couleur de rouille. | <ul style="list-style-type: none"> De la corrosion s'est formée sur l'unité. | <ul style="list-style-type: none"> Débranchez et drainez l'unité tel que décrit dans le paragraphe Entreposage et drainage saisonnier de la page 17 de ce manuel. Si le problème de décoloration persiste après le drainage et le remplissage de l'unité, arrêtez d'utiliser l'unité et adressez-vous à un prestataire de services InSinkErator. |

PROBLEMES DE FILTRATION

| | | |
|---|--|--|
| L'eau a un goût ou une odeur. | <ul style="list-style-type: none"> L'eau du filtre ne s'écoule pas dans la bonne direction. Le filtre doit être rincé. La durée de vie du filtre est expirée. | <ul style="list-style-type: none"> Revoyez les instructions de raccordement du tube du filtre. Appuyez sur la fontaine ou faites-la tourner et faites couler l'eau jusqu'à ce qu'elle soit froide. Si le problème persiste, remplacez la cartouche du filtre. |
| Le nouveau filtre n'est pas adapté. | <ul style="list-style-type: none"> La tête et le support ne pivotent pas complètement. Le joint torique est brisé. | <ul style="list-style-type: none"> Retirez le nouveau filtre, insérez l'ancien. Retirez, inspectez et réinstallez la cartouche du filtre. |
| Le filtre fuit. | <ul style="list-style-type: none"> La tête et le support ne pivotent pas complètement. Le joint torique est brisé. | <ul style="list-style-type: none"> Testez l'unité en réinstallant l'ancien filtre et en le faisant pivoter jusqu'à ce qu'il s'arrête complètement. Vérifiez s'il y a des fuites. |
| L'eau ne s'écoule pas ou l'écoulement est faible. | <ul style="list-style-type: none"> La durée de vie du filtre est expirée. | <ul style="list-style-type: none"> Remplacez la cartouche du filtre. Voir page 17. |

WICHTIGE INFORMATIONEN - ZUERST LESEN!

- Aus Sicherheitsgründen und damit die Installation zufriedenstellend abläuft, lesen Sie alle Anweisungen, Warn- und Sicherheitshinweise, ehe Sie den Aqua Hot 98° installieren oder benutzen.
- Stellen Sie sicher, dass die elektrische Installation und die Anschlüsse den örtlichen Vorschriften entsprechen.
- Unter dem Becken wird eine normale Schutzkontakt-Steckdose benötigt, an der das Gerät angeschlossen wird.
- Auf dieser Steckdose muss ständig Strom liegen.
- Die Steckdose muss außerdem abgesichert sein und sie darf nicht an denselben Stromkreis angeschlossen sein, wie der Küchenabfallsorger. Bei 230 V Netzspannung ist eine Sicherung / ein Sicherungsautomat mit 10 A, bei 120 V eine Sicherung / ein Sicherungsautomat mit 15 A vorzusehen.
- Dieses Gerät ist nicht für stark chlorhaltiges Wasser ausgelegt. Bei Wasser mit hohem Chloranteil empfehlen wir Ihnen, unser spezielles Wasserfiltrationssystem einzusetzen.
- Für einen einwandfreien Betrieb muss der Wasserdruck zwischen 172 kPa und 862 kPa (1,7 Bar und 8,6 Bar) liegen; andernfalls drohen Schäden am Gerät oder Fehlfunktionen. Die Umgebungstemperatur muss zwischen 1° C und 38° C liegen.
- Die beweglichen Teile im Wasserbehälter können klappern; dies ist normal.
- Lassen Sie ein beschädigtes Netzkabel aus Sicherheitsgründen nur vom Hersteller, von einem autorisierten Kundendienst oder von einer entsprechend qualifizierten Person ersetzen.

WERKZEUGE VOR DER INBETRIEBNAHME

Benötigte Werkzeuge:

- Bohrmaschine
- Kreuzschlitz- und Flachsraubendreher
- Rohrklemme, T-Stück oder Schieberventil
- Stift
- Verstellbarer Schraubenschlüssel
- Bandmaß
- Wasserwaage

Ggf. benötigte Teile:

- Verankerung für Gipsplatten
- Lochsäge
- Standhahnmutterschlüssel
- Lochstanze

Bei Verwendung der Brauseschlauchdurchführung für den Heißwasserhahn benötigen Sie unter Umständen einen 3,18 mm Blindstopfen oder einen 6,35 mm Aufsatz (**nicht im Lieferumfang enthalten**), um den Brauseschlauch zu verschließen. **Siehe Schritt 1B.** Um ein Befestigungsloch in das Edelstahlbecken zu schneiden, benötigen Sie entweder eine Lochstanze oder eine Lochsäge (35 - 38 mm) für rostfreien Stahl.

Was, wenn Sie keine Brauseschlauchdurchführung besitzen oder sie nicht benutzen möchten?

Viele Eigentümer ersetzen den Seifenspender in ihrem Spülbecken mit einem Aqua Hot 98°. Falls Sie ein Loch in ein Edelstahlbecken oder die Arbeitsfläche bohren, können Sie ein Befestigungsloch mit der Lochsäge für Edelstahl schneiden oder Sie können eine Lochstanze benutzen.

- Benötigte Lochgrößen:** – HC1100, HC3300 und H3300, ein 35 mm - 38 mm großes Loch wird benötigt.
– GN1100, hier muss die Lochgröße 32 mm - 38 mm betragen.

Setzen Sie sich mit einem Fachmann in Verbindung, bevor Sie in Oberflächen bohren, die nicht aus Edelstahl sind.

IN DIESES PACKET

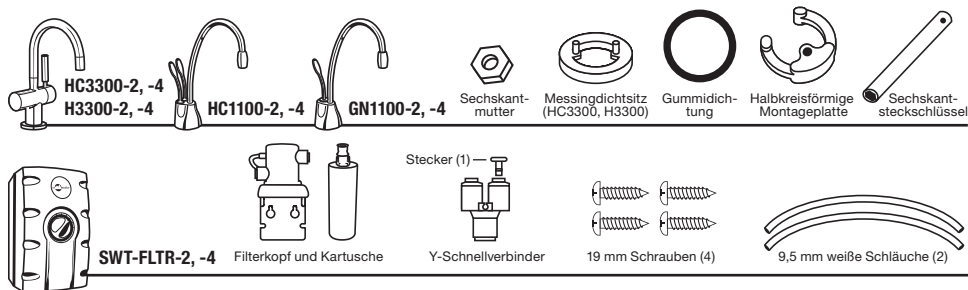

SO WIRD DIESES HANDBUCH BENUTZT

Diese Anweisungen sind in Hauptabschnitte unterteilt, die durch Nummern gekennzeichnet, und in Unterabschnitte, die durch Großbuchstaben gekennzeichnet sind. Dieses Handbuch ist so aufgebaut, dass Sie in der Lage sind, jederzeit eine Pause einzulegen, nachdem Sie einen Abschnitt oder Unterabschnitt abgeschlossen haben, ohne dass dadurch der Installationsablauf beeinträchtigt wird.

| | | |
|--|----------|----------|
| A | 2 | 3 |
| ACHTUNG | | |
| Wasserschäden: Kupferleitung nicht zusammenstecken oder brechen. Die letzten 25 mm der Leitung nicht biegen. | | |
| <p>HC1100/GN1100</p> <ul style="list-style-type: none"> <input type="checkbox"/> Alle Teile, die zum Heißwasserhahn gehören, auspacken. <input type="checkbox"/> Die Kupferleitung auf einem festen, ebenen Untergrund gerade biegen. <input type="checkbox"/> Der schwarze Dichtungsring muss der Nut an der Unterseite der Hahnarmatur sitzen. | | |
| | | 1 |

- 1** Bietet eine Schritt-für-Schritt-Beschreibung des jeweiligen Installationsschritts. Kontrollkästchen können die im Laufe der Installation markiert werden, um den Fortschritt anzuzeigen.
- 2** Enthält einfache Abbildungen die visuell die Beschreibung unterstützen.
- 3** ACHTUNG- und VORSICHT-Hinweise auf die Sie in diesem Schritt achten müssen.

| | |
|-------------------|--|
| ⚠ VORSICHT | Eine unter Umständen gefährliche Situation, die, sofern sie nicht vermieden wird, zu schweren oder tödlichen Verletzungen führen kann. |
| ⚠ ACHTUNG | Das Wort „Achtung“ zusammen mit einem Sicherheitswarnsymbol macht Sie auf Gefahrenquellen aufmerksam, die bei Nichtbeachtung leichtere oder mittelschwere Verletzungen zur Folge haben können. |
| ACHTUNG | Das Wort „Achtung“ ohne ein Sicherheitswarnsymbol, wird benutzt, um auf Praktiken aufmerksam zu machen, die nicht mit Personenschäden in Zusammenhang stehen. |

ÜBERBLICK ÜBER EINEN VOLLSTÄNDIGEN AUFBAU

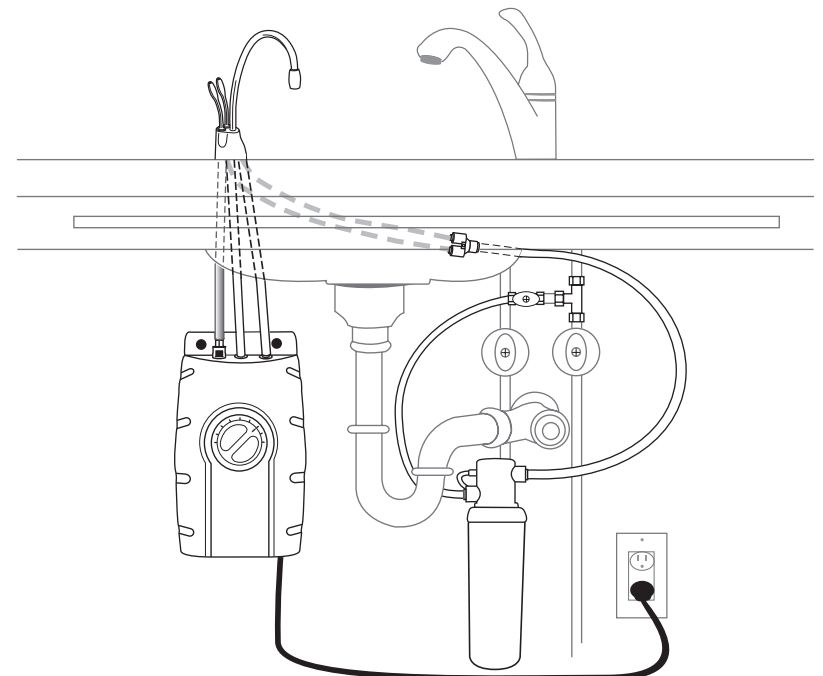

HIER BEGINNEN

FÜR EINE VORSCHRIFTS-MÄSSIGE INSTALLATION
BENÖTIGEN SIE UMGEFÄHR 2 - 4 STUNDEN.

1 VORBEREITUNG

| | |
|--|--------------------------------------|
| A | Mindestabstand Lochmitte-Wand |
| | HC3300..... 64 mm |
| | H3300..... 64 mm |
| | HC1100..... 67 mm |
| | GN1100..... 83 mm |
| Die Dicke der Arbeitsfläche kann höchstens 76 mm betragen. | |
| Die Steckdose für das Gerät muss ständig mit Strom versorgt und abgesichert sein. Sie darf nicht an denselben Stromkreis angeschlossen sein wie der Küchenabfallsorger. | |

- Legen Sie fest, wo Sie Hahn, Wasserbehälter und Filter (falls verwendet) montieren werden.
- Kontrollieren Sie, ob ausreichend Platz zur Verfügung steht, um die Hebel ganz zu öffnen (siehe Abbildung links).
- Kontrollieren Sie die Stärke der Arbeitsfläche (siehe Abbildung links).
- Unter dem Becken muss eine Schutzkontaktsteckdose vorhanden sein.



- Drehen Sie die Wasserleitung ab.
- Falls Sie die Öffnung für die Brause verwenden, lösen Sie die Mutter, mit der der Schlauch unten am Hahn befestigt ist.
- Lösen Sie mit einem verstellbaren Schraubenschlüssel die Gegenverschraubung an der Brauseschlauchdurchführung.
- Verschließen Sie den Schlauch mit einem Stopfen oder einem Aufsatz (**nicht im Lieferumfang enthalten**).

Zum Bohren in das Becken oder in die Arbeitsfläche müssen Sie ggf. geeignete Werkzeuge ausleihen oder anschaffen.

2

INSTALLATION DES WASSERHAHNS - HC1100/GN1100

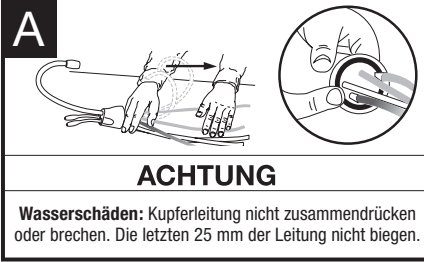

- HC1100/GN1100**
- Alle Teile, die zum Heißwasserhahn gehören, auspacken.
 - Die Kupferleitung auf einem festen, ebenen Untergrund gerade biegen.
 - Der schwarze Dichtungsring muss in der Nut an der Unterseite der Hahnarmatur sitzen.

Wasserschäden: Kupferleitung nicht zusammendrücken oder brechen. Die letzten 25 mm der Leitung nicht biegen.

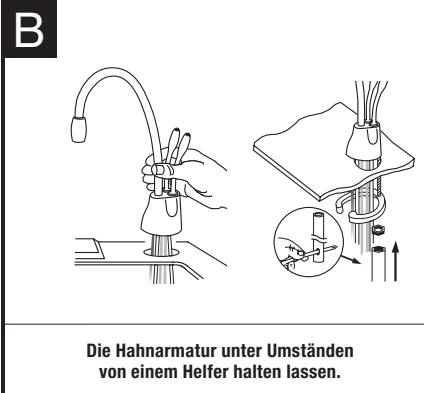

- HC1100/GN1100**
- Die Leitungen durch die Öffnung im Becken oder in der Arbeitsfläche führen, bis die Hahnarmatur aufsitzt.
 - Unterhalb des Beckens die halbkreisförmige Montageplatte ansetzen und mit der Sechskantmutter am Gewindebolzen festschrauben. Kontrollieren Sie, ob die Hahnarmatur die gewünschte Neigung hat.
 - Stecken Sie den Schraubendreher in das Loch im Schaft des Sechskantsteckschlüssels (so dass sich ein T ergibt) und ziehen Sie die Mutter mit dem Steckschlüssel fest, um den Wasserhahn zu fixieren.

Die Hahnarmatur unter Umständen von einem Helfer halten lassen.

2

INSTALLATION DES WASSERHAHNS - HC3300/H3300

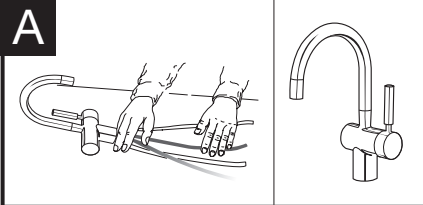

- HC3300/H3300**
- Alle Teile, die zum Heißwasserhahn gehören, auspacken.
 - Es wird bei diesem Wasserhahn empfohlen, den Hebel des Wasserhahns rechts zu installieren.
- Das einmalige Design erlaubt volle Funktionsfähigkeit des Hebels, wenn er rechts oder links vom Heißwasserhahn installiert wird. Entscheiden Sie vor der Installation auf welcher Seite der Griff angebracht wird.

ACHTUNG

Wasserschäden: Kupferleitung nicht zusammendrücken oder brechen. Die letzten 25 mm der Leitung nicht biegen.

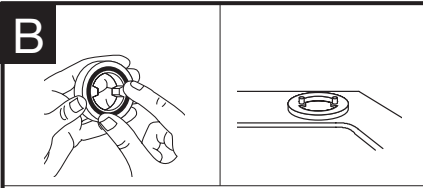

- HC3300/H3300**
- Einsetzen des Gummi-Dichtungsring in die Kerbe am Messingdichtsitz.
 - Den Messingdichtsitz, mit der Dichtungsseite nach unten, über das Loch im Spülbecken oder in der Arbeitsfläche setzen.

Es empfiehlt sich den Dichtungsring mit Wasser zu befeuchten, bevor er in den Messingdichtsitz eingesetzt wird. So wird ein Verrutschen des Rings während der Installation vermieden.

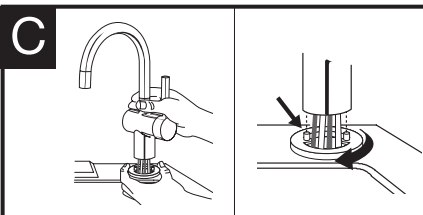

- HC3300/H3300**
- Den Messingdichtring festhalten, die Leitungen durch die Öffnung im Becken oder in der Arbeitsfläche führen, bis die Unterseite auf dem Messingdichtsitz aufsitzt.
 - Den Messingdichtsitz drehen, bis die beiden verbleibenden Bolzen in die Löcher auf der Unterseite des Wasserhahns passen und die Unterseite fest auf dem Messing sitzt.

Der Schlauch lässt sich leichter durch das Loch führen, wenn zuerst das blaue Rohr mit Anschlussstück zum schnellen Anschluss eingeführt wird und dann die verbleibenden Schläuche eingeführt werden.

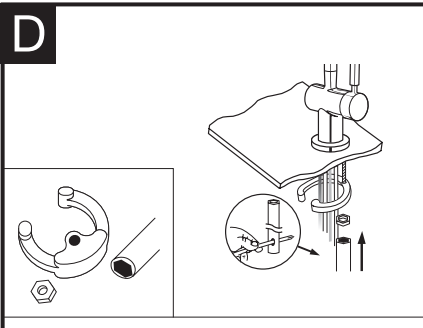

- HC3300/H3300**
- Unterhalb des Beckens die halbkreisförmige Montageplatte ansetzen und am Gewindebolzen festschrauben.
 - Die Sechskantmutter auf den Gewindebolzen setzen. Sicherstellen, dass der Hebel des Wasserhahns sich auf der bevorzugten Seite befindet, und dass die Hahnarmatur die gewünschte Neigung besitzt.
 - Stecken Sie den Schraubendreher in das Loch im Schaft des Sechskantsteckschlüssels (so dass sich ein T ergibt) und ziehen Sie die Mutter mit dem Steckschlüssel fest, um den Wasserhahn zu fixieren.

Halbkreisförmige Montageplatten sollten alle hinabführenden Schläuche umschließen und, wenn sie festgezogen sind, sich über das Loch im Spülbecken erstrecken.

3

MONTAGE DES BEHÄLTERS



Für einwandfreie Funktion den Behälter waagrecht installieren.

⚠ VORSICHT

Körperverletzungen/Wasserschäden: Der Behälter darf maximal 400 mm vom Hahn und maximal 760 mm von einer Schutzkontaktsteckdose entfernt sein. Rohrleitungen oder Elektroleitungen NICHT verlängern.

- Wählen Sie den Platz unter dem Becken so, dass der Behälter senkrecht steht und Wasserleitungen sowie elektrische Anschlüsse in Reichweite sind. Der Behälter sollte maximal 400 mm von den Wasserleitungen zum Hahn und maximal 760 mm von einer Schutzkontaktsteckdose entfernt sein.
- Während Sie den Behälter am für die Installation ausgewählten Platz festhalten, mit einem Bleistift die Stellen für zwei Aufhängeschrauben markieren.

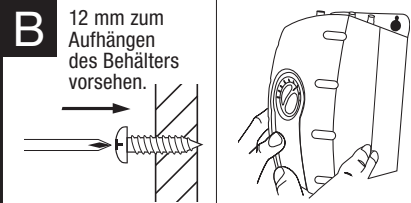

12 mm zum Aufhängen des Behälters vorsehen.

Den Behälter senkrecht montieren. Dabei darauf achten, dass der Behälter bei Bedarf von unten her zugänglich ist (z. B. zum Ablassen). **ZIEHEN** Sie die Schrauben NICHT zu fest.

Die mitgelieferten Schrauben nur zur Befestigung in Holz verwenden. Für Gipsplatten sind spezielle Verankerungen (nicht im Lieferumfang enthalten) zu verwenden.

- An den Markierungen 3 mm Löcher vorbohren.
- Drehen Sie die Schrauben bis auf 6,4 mm in die vorgebohrten Löcher ein.
- Hängen Sie den Behälter an die Schrauben.
- Ziehen Sie die Schrauben mit nur 1/2 Drehung nach rechts fest.

4

VERBINDEN DES WASSERHAHNS MIT DEM BEHÄLTHER

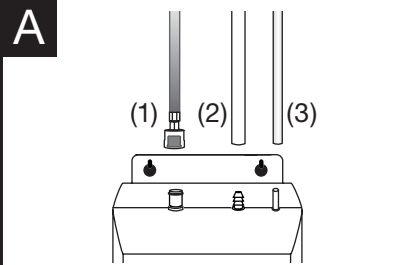

ACHTUNG

Wasserschäden: Abgedrückte oder blockierte Wasserleitungen können zu Schäden am Wasserbehälter führen. Kontrollieren Sie den vorschriftsmäßigen Anschluss der Schläuche; sie müssen wie beschrieben hineingedrückt werden.

- Setzen Sie, ohne auf den grauen Knopf zu drücken, den Schnappverbinder am Ende des **blauen** Schlauchs auf die linke Kunststoffarmatur am Speichertank und lassen Sie ihn einrasten. (1)
- Schieben Sie den **weißen** Schlauch ca. 12 mm weit auf die Schlauchtülle (gerippt) in der Mitte. (2)
- Schieben Sie den **kleinen weißen** Schlauch ca. 12 mm weit auf die Schlauchtülle (glatt) ganz rechts. (3)
- Visuell auf zusammengedrückte oder geknickte Leitungen kontrollieren.

Alle Anschlüsse werden ohne Schlauchklemmen ausgeführt.

5

INSTALLATION DER FILTEREINHEIT

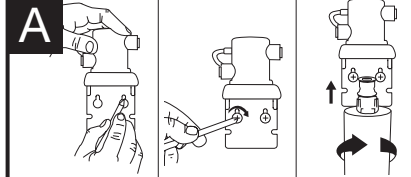

⚠ VORSICHT

Körperverletzungen: Den Filter auf keinen Fall oberhalb einer Steckdose oder eines elektrischen Geräts installieren. Kopf und Halterung so installieren, dass die Anschlüsse ohne Dehnen, Knicken oder Zusammendrücken der Leitungen ausgeführt werden können.

- Markieren Sie die Löcher für den Filterkopf und die Filterhalterung; sehen Sie dabei ausreichend Platz vor, um den Filter später auswechseln zu können.
- 3 mm Löcher vorbohren und die Halterung mit Holzschrauben an der Wand festschrauben.
- Öffnen Sie die rote Kappe des Filters und setzen Sie die Filterpatrone in den Filterkopf ein. Danach den Filter drehen, bis der am Filter befindliche LOCK-Pfeil und der Pfeil an der Halterung übereinander stehen.

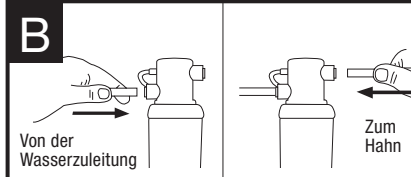

Von der Wasserzuleitung

Zum Hahn

ACHTUNG

Wasserschäden: Die Leitungen entlang den Schrankkonturen ohne Abknicken verlegen, um den Stauraum frei zu lassen. Für eine sichere Passung die Leitungen sauber, gerade und glatt abschneiden.

- Die benötigte Leitungslänge festlegen und die Leitung mit einem geraden, glatten Schnitt auf diese Länge kürzen.
- Stecken Sie einen **weißen** 9,5 mm Schlauch bis zum Anschlag in den Filtereinlass. **Für einen festen Sitz drücken Sie den Schlauch nochmals hinein.**
- Stecken Sie den zweiten **weißen** Schlauch bis zum Anschlag in den Filterauslass. **Für einen festen Sitz drücken Sie den Schlauch nochmals hinein.**

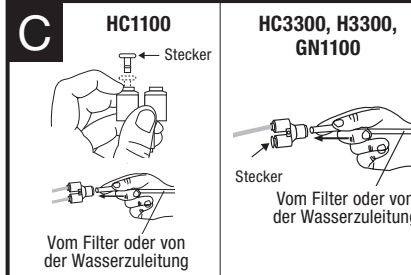

HC1100

HC3300, H3300, GN1100

Stecker
Vom Filter oder von der Wasserzuleitung

Stecker
Vom Filter oder von der Wasserzuleitung

ACHTUNG

Wasserschäden: Die Kupferleitungen nicht über die gelieferten 40 cm hinaus verlängern.

- Nur HC1100:** Den Stecker vom „Y“ Schnellverbinder trennen, indem der graue Auslöser festgehalten und vorsichtig herausgezogen wird.
- Stecken Sie die Kupferleitung(en) vom Wasserhahn in den 9,5 mm / 6,35 mm Schnellverbinder. **Für einen festen Sitz drücken Sie den Schlauch nochmals hinein.**
- Schließen Sie den **weißen** Schlauch vom rechten Auslass des Filterkopfes am Schnellverbinder an. **Für einen festen Sitz drücken Sie den Schlauch nochmals hinein.**

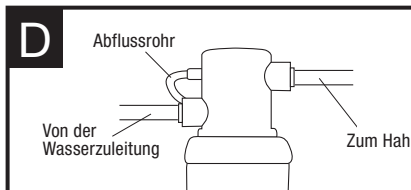

Bei Ausbau des Filters laufen etwa 60 ml Wasser aus. Dies ist normal.

- Halten Sie bei einem Filterwechsel ein 150 mm langes Schlauchstück an die Entlüftungsöffnung links am Filterkopf, um das Wasser abzuleiten.

6

ABSCHLIESSENDE ANBINDUNG DES WASSERANSCHLUSSES

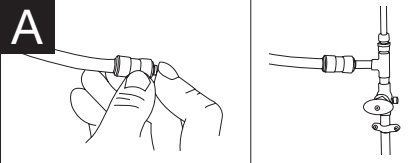

ACHTUNG

Wasserschäden: Den verbleibenden Schlauch an einen Kaltwasseranschluss anschließen.

Da von Land zu Land die Wasserzuführungsrohre verschieden sind, sind bis zu fünf Passstücke zum schnellen Anschluss an die Wasserleitung im Lieferumfang enthalten: 3/8 Zoll auf 1/2 Zoll, 3/8 Zoll auf 1/4 Zoll und 3/8 Zoll auf 1/2 Zoll National Pipe Thread (USA)

- Drücken Sie auf das vom Filter abgewandte Ende des weißen Schlauches das passende Passstück, und schließen Sie es an die Wasserleitung an.
- Für einen festen Sitz drücken Sie das Passstück nochmals hinein.

7

BEHÄLTER FÜLLEN UND DANN AN DEN STROM ANSCHLIESSEN

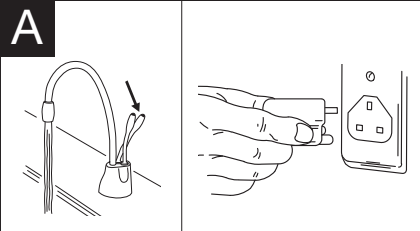

VORSICHT

Gefahr der Verbrühung: Aus dem Hahn kann Wasser von bis zu 98° C laufen, was sofortige Verbrühungen oder Verbrennungen verursacht. Verwenden Sie dieses Gerät mit Vorsicht.

- Drehen Sie den Kaltwasserzulauf auf.
- Drücken Sie den Hebel für **HEISSES** Wasser und halten Sie ihn gedrückt bis heißes Wasser aus dem Hahn kommt. Lassen Sie das Wasser mindestens 3 Minuten lang laufen, damit die Rohre gespült werden (Beim HC1100 sowohl den Hebel für heißes als auch kaltes Wasser).
- Überprüfen Sie, ob alle Verbindungen fest angezogen sind und es keine Lecks gibt.
- Stecken Sie den Stecker des Aqua Hot 98° in die Steckdose. Das grüne Licht vorne am Gerät muss aufleuchten.

Hinweis: Im folgenden Feld finden Sie besondere Anweisungen für den Betrieb der Wasserhähne HC3300 und H3300.

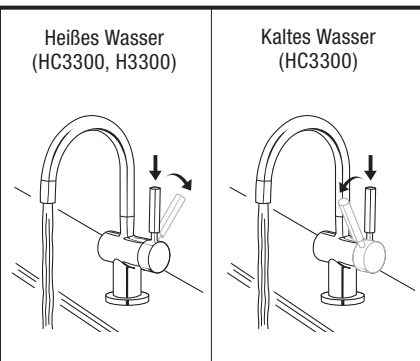

VORSICHT

Gefahr der Verbrühung: Aus dem Hahn kann Wasser von bis zu 98° C laufen, was sofortige Verbrühungen oder Verbrennungen verursacht. Verwenden Sie dieses Gerät mit Vorsicht.

Betriebsanweisungen Für Die Wasserhähne HC3300 und H3300

Verfügt über eine zweistufige Aktivierung der heißen Seite mit automatischer Abschaltung und zweistufiger Aktivierung der kalten Seite. So bleibt der Wasserhahn offen, wenn kaltes Wasser abgegeben wird.

- HC3300:** Um heißes Wasser abzugeben, zuerst den Wasserhahn **herunterdrücken** und dann den Griff zurück, in die Richtung des roten Indikators oben auf dem Griff, drücken. Um kaltes Wasser abzugeben, zuerst den Wasserhahn **herunterdrücken** und dann den Griff nach vorne, in die Richtung des blauen Indikators oben auf dem Griff, ziehen.

Verfügt über eine zweistufige Aktivierung der heißen Seite mit automatischer Abschaltung.

- H3300:** Um heißes Wasser abzugeben, zuerst den Wasserhahn **herunterdrücken** und dann den Griff zurück, in die Richtung des roten Indikators oben auf dem Griff, drücken.

Zunächst wird das Wasser kalt sein.

Es dauert etwa 12 bis 15 Minuten, bis das Wasser die eingestellte Temperatur erreicht hat. Gurgeln und Zischen ist während der ersten Aufheizung normal.

PFLEGE UND BENUTZUNG

VORSICHT

Gefahr des Elektroschocks: Um einen Elektroschock zu vermeiden, ziehen Sie vor Wartungsarbeiten das Netzkabel heraus. Verwenden Sie nur eine entsprechend geerdete Schutzkontakt (Schuko)-Steckdose.

THERMOSTAT EINSTELLEN

Die in der Fabrik voreingestellte Temperatur ist 96° C. Um den Thermostat wieder auf 96° C einzustellen, drehen Sie den Pfeil auf einen Strich rechts von der Senkrechten. Nach der Einstellung lassen Sie das Wasser 20 Sekunden lang laufen, damit es auf die neue Einstellung aufgeheizt wird.

Ungefähr 96° C

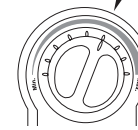

- Um die Wassertemperatur einzustellen, drehen Sie vorne am Aqua Hot 98° den Knopf des Thermostaten im Uhrzeigersinn um die Temperatur zu erhöhen und gegen den Uhrzeigersinn, um die Temperatur zu vermindern. Falls notwendig wiederholen Sie den Vorgang. Nehmen Sie nur kleine Änderungsschritte vor.

VORSICHT

Gefahr der Verbrühung: Das Wasser darf nicht kochen. Das kann schwere Verbrennungen verursachen.

SAISONABHÄNGIGE LAGERUNG/ENTLEERUNG

Jedes Mal, wenn Sie den Heißwasserhahn für längere Zeit nicht benutzen, muss er Stecker aus der Steckdose gezogen und das Wasser abgelassen werden. Falls die Temperatur unter den Gefrierpunkt sinkt, müssen Sie den Netzstecker des Gerät ausstecken und es entleeren.

- Das Gerät vom Stromnetz trennen (den Stecker der Einheit herausziehen).
- Drücken Sie den Heißwasserhahn und lassen Sie das Wasser so lange laufen, bis es kalt ist.
- Den Kaltwasserhahn am Ventil absperrern.
- Schläuche vom Tank abklemmen.
- Tank von der Wand abnehmen.
- Den Tank umdrehen und das Wasser in den Spülstein ausleeren.
- Wasser, das aus dem Tankbereich tropft, mit einem Handtuch aufwischen.
- Tank wieder an der Wand montieren und die Schläuche wieder anschließen.
- Filterkartusche ggf. entfernen und entsorgen.
- Um das Gerät wieder in Betrieb zu nehmen, ggf. neue Filterkartusche einsetzen und die Kaltwasserzufuhr am Ventil anstellen. Den Heißwasserhahn herunterdrücken und halten, bis Wasser aus dem Hahn fließt. Die elektrischen Kabel wieder anschließen.

REINIGUNG DES HAHNS UND DES BEHÄLTERS

- Es dürfen nur milde Reinigungsmittel zur Reinigung des Hahns und der Plastikteile verwendet werden.
- Reinigungsmittel mit Säuregehalt, Scheuermittel, alkalische oder organische Lösungsmittel beschädigen Plastikteile. Dies führt zum Erlöschen der Garantie.

FILTERHANDBUCH UND -ERSATZ

Wenn Sie eine merkbare Verminderung des Wasserflusses feststellen oder wenn das Wasser einen üblen Geschmack oder Geruch hat, ersetzen Sie bitte den Wasserfilter.

Wenn der Wasserzu- und -abfluss geschlossen wurde und sich der Druck im Inneren des Filters entspannen kann, wird Wasser (etwa 60 ml) über das Überlaufrohr ablaufen.

Falls die neue Filterpatrone nicht eingesetzt werden kann, setzen Sie nochmals die alte Patrone ein und drehen Sie sie, nehmen Sie sie wieder heraus und versuchen Sie es nochmals mit der neuen Patrone.

Es wird empfohlen, den Kohlenstoff-Filter mindestens alle 6 Monate zu ersetzen.

Anleitung zum Austausch des Filters:

- Ersetzen Sie den Filter nur mit einem InSinkErator®-Filter.
- Stellen Sie eine Schüssel oder legen Sie ein Geschirrtuch unter den Filter, um das während des Austauschs ablaufende Wasser aufzufangen.
- Drehen Sie die Patrone langsam gegen den Uhrzeigersinn bis zum Anschlag (1/4 Umdrehung).
- Ziehen Sie die Patrone gerade nach unten heraus und entsorgen Sie sie.
- Schieben Sie eine neue Filterpatrone in das Gehäuse.
- Wenn Sie vollständig eingeschoben wurde, schließt die Stirnfläche der Patrone eben mit der Unterseite des Filtergehäuses ab.
- Drehen Sie die Patrone im Uhrzeigersinn bis zum Anschlag (1/4 Umdrehung).
- Richten Sie den Ein- / Aus-Pfeil an der Kopf- und Halterungsbaugruppe mit dem Ein / Aus-Pfeil an der Patrone aus.
- Öffnen Sie den Hahn, um eingeschlossene Luft abzulassen.
- Vor der Verwendung lassen Sie das Wasser 3 Minuten laufen.

WASSERSCHÄDEN

- Überprüfen Sie das Gerät regelmäßig auf Anzeichen von undichten Stellen. Sind Wasserschäden erkennbar, verwenden Sie das Gerät nicht weiter.
- Um Wasserschäden aufgrund undichter Stellen zu vermeiden, ersetzen Sie alle irgendwie beschädigten Rohre und Schläuche.
- In all jenen Anwendungen, bei denen eine undichte Stelle schwere Schäden anrichten könnte, sollte ein an einen entsprechenden Abfluss angeschlossenes Auffangbecken oder ein Leckdetektor verwendet werden.

| | |
|-------------------|--|
| ⚠ VORSICHT | Gefahr des Elektroschocks: Die Verwendung eines nicht geerdeten (keine elektrische Verbindung zu Erde) oder eines nicht richtig angeschlossenen Geräts kann schwere Körperverletzungen oder Tod wegen Elektroschocks zur Folge haben. |
|-------------------|--|

Das Gerät muss über eine Schuko-Steckdose mit Erde verbunden sein. Dieser Heißwasserhahn ist mit einem Netzkabel ausgestattet, welches eine Erdleitung besitzt. Der Stecker hat einen Erdkontakt. Der Stecker muss in eine entsprechende Schuko-Steckdose gesteckt werden, welche gemäß den örtlichen Sicherheitsvorschriften richtig installiert und geerdet ist. Verändern Sie nicht den mit dem Gerät mitgelieferten Stecker. Falls er nicht in die Steckdose passt, muss die richtige Steckdose von einem qualifizierten Elektriker installiert werden. Falls Zweifel bestehen, ob der Heißwasserhahn an eine ordnungsgemäß geerdete Steckdose angeschlossen wurde, muss ein qualifizierter Elektriker oder Wartungstechniker überprüfen, ob eine Erdungsverbindung besteht.

| | |
|------------------|---|
| ⚠ ACHTUNG | Körperverletzungen: Der Behälter ist kein Druckspeicher. Verändern Sie das Gerät NICHT. Verschließen Sie das Überlaufrohr NICHT. Schließen Sie KEINE anderen Hähne oder Ventile an den Behälter an. Verwenden Sie ausschließlich den von InSinkErator gelieferten Hahn mit Hebel. Verwenden Sie ausschließlich die mitgelieferten Teile. Setzen Sie sich wegen Reparaturen oder Ersatzteilen mit dem autorisierten InSinkErator-Vertreter in Verbindung. |
|------------------|---|

| | |
|-------------------|--|
| ⚠ VORSICHT | Feuergefahr: Um die Gefahr eines Feuers zu minimieren, bewahren Sie KEINE entzündlichen Gegenstände, wie zum Beispiel Lappen, Papier oder Aerosol-Dosen in der Nähe des Aqua Hot 98° auf. Bewahren Sie Benzin oder andere brennbaren Substanzen NICHT in der Nähe dieses oder eines anderen Geräts auf oder verwenden Sie diese Flüssigkeiten dort nicht. |
|-------------------|--|

| | |
|----------------|--|
| ACHTUNG | Wasserschäden: Um Wasserschäden zu vermeiden, ersetzen Sie alle auch nur leicht beschädigten Rohre und Schläuche. Überprüfen Sie das Gerät auf Anzeichen undichter Stellen. Besteht der Verdacht, dass es undichte Stellen gibt, das Gerät sofort außer Betrieb nehmen. |
|----------------|--|

Ein Heißwasserhahn - wie jedes andere Wasserheizgerät - hat eine beschränkte Lebensdauer und wird irgendwann versagen. Um mögliche Wasser- und Personenschäden zu vermeiden, muss der Heißwasserhahn regelmäßig auf undichte Stellen/Korrosionsschäden überprüft werden. Bei Bedarf muss er ersetzt werden. Bei jenen Anwendungen, bei denen eine undichte Stelle schwere Schäden anrichten könnte, sollte ein an einen entsprechenden Abfluss angeschlossenes Auffangbecken oder ein Leckdetektor verwendet werden. Korrosionsschäden werden im abgegebenen Wasser sichtbar. Daher sollte alle drei (3) Monate Wasser in ein durchsichtiges Glas gefüllt werden. Falls irgendwelche Verfärbungen oder Rostspuren sichtbar sind, den Stecker aus der Steckdose ziehen und das Gerät entleeren, so wie dies im Abschnitt Saisonabhängige Lagerung/Entleerung auf Seite 23 dieses Handbuchs beschrieben wurde. Falls die Verfärbung des Wassers nach Entleerung und Auffüllen des Gerätes anhält, das Gerät nicht weiterbenutzen und sich mit einem von InSinkErator autorisierten Kundendienst in Verbindung setzen.

GARANTIEINFORMATION

- Hahn:** **2-jährige Garantie**
SWT-FLTR (Einsatz des Tanks mit Filter): **2-jährige Garantie**
SWT-FLTR (Einsatz des Tanks ohne Filter): **1-jährige Garantie**

Diese Garantie wird von InSinkErator, einem Geschäftsbereich von Emerson Electric Co., („InSinkErator“ oder „Hersteller“ oder „wir“ oder „unsere“ oder „uns“), dem Erstkäufer des InSinkErator-Produktes, das mit dieser Garantie ausgestattet ist (das „InSinkErator-Produkt“), gewährt und allen nachfolgenden Eigentümern des Hauses oder der Wohnung, in dem bzw. der das Produkt ursprünglich installiert wurde („Kunde“ oder „Sie“ oder „Ihr“).

InSinkErator gewährleistet, dass InSinkErator-Produkte frei von Material- und Verarbeitungsfehlern sind. Es gelten die im Folgenden beschriebenen Ausschlüsse. Die **Garantiezeit** beginnt mit dem späteren der genannten Zeitpunkte: (a) der Tag, an dem Ihr InSinkErator-Produkt ursprünglich installiert wurde, (b) das Kaufdatum oder (c) das vom Hersteller bestimmte Datum aufgrund der Seriennummer Ihres InSinkErator-Produktes. Sie müssen schriftliche Dokumente vorlegen, um (a) oder (b) nachzuweisen. Falls keine Unterlagen zum Nachweis von (a) oder (b) vorgelegt werden können, so beginnt die Garantiezeit zum vom Hersteller nach alleinigem Ermessen bestimmten Zeitpunkt, der aufgrund der Seriennummer des InSinkErator-Produktes festgelegt wird.

Was ist abgedeckt
 Die Garantie umfasst Material- und Verarbeitungsmängel an InSinkErator-Produkten, die von Privatkunden ausschließlich in privaten Haushalten eingesetzt werden, wobei die unten genannten Ausschlüsse gelten. Von der Garantie umfasst sind die Kosten für den Austausch von Teilen sowie der Arbeitslohn. DIE EINZIGE UND AUSSCHLIESSLICHE ABHILFEMÖGLICHKEIT IM RAHMEN DIESER BESCHRÄNKTEN GARANTIE IST BESCHRÄNKT AUF DIE REPARATUR ODER DEN AUSTAUSCH DES INSINKERATOR-PRODUKTES.

- Was ist nicht abgedeckt**
 Die beschränkte Garantie umfasst nicht und schließt ausdrücklich das Folgende aus:
- Verluste oder Schäden oder Betriebsausfälle der InSinkErator-Produkte, die sich aus Umständen ergeben, die nicht in der Kontrolle des Herstellers liegen, z.B. Unfälle, Änderungen, unsachgemäße Verwendung und Gebrauch, Fahrlässigkeit (nicht die des Herstellers), nicht nach der Anleitung des Herstellers erfolgte Installation, Montage und Zusammenbau oder Nichtbefolgung der örtlichen Vorschriften zu elektrischen Installationen und Klempnerarbeiten.
 - Normale Abnutzung, inklusive z.B. kosmetischen Rosts, Kratzer, Dellen oder vergleichbarer Verluste und Schäden, die vernünftigerweise zu erwarten sind.

Neben den oben aufgeführten Ausnahmen, findet diese Garantie keine Anwendung auf InSinkErator-Produkte, die bei gewerblichen oder industriellen Anwendungen zum Einsatz kommen.

Keine andere ausdrückliche Garantie findet Anwendung
 Diese Garantie ist die einzige und ausschließliche Garantie, die den oben identifizierten Kunden gewährt wird. Keine andere ausdrückliche Garantie, egal ob schriftliche oder mündliche, findet Anwendung. Kein Mitarbeiter, Vertreter, Händler oder andere Person ist berechtigt, die beschränkte Garantie zu ändern oder im Namen des Herstellers andere Garantien zu gewähren. Die Bedingungen dieser Garantie werden vom Hersteller, dem Ersteinigentümer oder ihren entsprechenden Rechtsnachfolgern oder Abtretungsempfängern nicht verändert.

Was wird zur Behebung von Problemen unternommen
 Falls Ihr InSinkErator-Produkt nicht so wie in der Dokumentation vorgegeben funktioniert oder Sie Fragen zu Ihrem InSinkErator-Produkt haben oder dazu, wie bestimmt wird, wann Dienstleistungen benötigt werden, sehen Sie bitte in der beiliegenden Partnerliste nach.

Wird im Rahmen der Garantie ein Anspruch geltend gemacht, sind die folgenden Informationen zur Verfügung zu stellen. Ihr Name, Ihre Adresse, Telefonnummer, Modell- und Seriennummer des InSinkErator-Produktes und ggf. auf Nachfrage, eine schriftliche Bestätigung von: (a) dem auf Ihrem Installationsbeleg angegebenen Datum oder (b) dem Datum auf Ihrem Kaufbeleg. Der Hersteller oder autorisierte Kundendienstpartner entscheiden nach alleinigem und ausschließlichem Ermessen, ob Ihr InSinkErator-Produkt von der Garantie gedeckt ist. Sie erhalten die Kontaktinformationen für Ihr nächstgelegenes autorisiertes InSinkErator-Service-Center. Bitte setzen Sie sich direkt mit Ihrem InSinkErator-Service-Center in Verbindung, damit von der Garantie gedeckte Reparaturen oder Ersatzdienstleistungen bei Ihnen zuhause ausgeführt werden. Von der Garantie gedeckte Dienstleistungen werden nur von einem autorisierten InSinkErator-Kundendienstpartner geleistet. Die von InSinkErator gewährte Garantie findet keine Anwendung, wenn die Ansprüche durch Arbeiten entstehen, die an Ihren InSinkErator-Produkten von nicht autorisierten InSinkErator-Kundendienstpartnern ausgeführt wurden.

Wird ein Anspruch während der Garantiezeit geltend gemacht, wird der Hersteller durch seine autorisierten Kundendienstpartner das InSinkErator-Produkt entweder reparieren oder ersetzen. Die Kosten für die Ersatzteile oder ein neues InSinkErator-Produkt und die Arbeitskosten für die Reparatur oder Installation des InSinkErator-Produktes erfolgen für Sie kostenlos. Reparatur oder Ersatz werden vom Hersteller oder seinem autorisierten Kundendienstpartner nach dessen alleinigem Ermessen bestimmt. Alle Reparaturen und Ersatzdienstleistungen werden bei Ihnen zuhause verrichtet. Falls der Hersteller zu dem Schluss kommt, dass Ihr InSinkErator-Produkt ersetzt statt repariert werden muss, entspricht die Dauer der Garantie auf das Ersatz-InSinkErator-Produkt der noch verbleibenden Dauer der Garantie auf das Originalprodukt.

Beschränkung der Garantie
 SOWEIT DIES GESETZLICH ERLAUBT IST, HAFTET WEDER DER HERSTELLER NOCH SEINE AUTORISIERTEN KUNDENDIENSTPARTNER FÜR BEGLEIT-, KONKRETE, INDIREKTE ODER FOLGESCHÄDEN, EINSCHLIESSLICH IRGENDWELCHER WIRTSCHAFTLICHER SCHÄDEN, EGAL OB DIESE DURCH NICHTERFÜLLUNG, GEBRAUCH, UNSACHGEMÄSSEN GEBRAUCH ODER DIE UNMÖGLICHKEIT DER NUTZUNG DES INSINKERATOR-PRODUKTES ODER DIE FAHRLÄSSIGKEIT DES HERSTELLERS ODER SEINER AUTORISIERTEN KUNDENDIENSTPARTNER ENTSTEHEN. DER HERSTELLER HAFTET NICHT FÜR SCHÄDEN, DIE AUFGRUND DES VERZUGES DER LEISTUNG ENTSTEHEN UND AUF KEINEN FALL ÜBERSCHREITET DIE HAFTUNG DES HERSTELLERS DEN PREIS, DER VOM ERSTEIGENTÜMER FÜR DAS INSINKERATOR-PRODUKT GEZAHLT WURDE, UNABHÄNGIG VON DER FORM DER FORDERUNG ODER DER ANSPRUCHSGRUNDLAGE (EGAL, OB SIE AUF VERTRAG, VERLETZUNG, FAHRLÄSSIGKEIT, GEFÄHRDUNGSHAFTUNG ODER SONSTIGER HAFTUNGSGRUNDLAGE BERUHT).

Der Begriff „Folgeschaden“ umfasst unter anderem erwartete Gewinne, Betriebsunterbrechung, entgangene Nutzung oder entgangene Einnahmen, Kapitalkosten oder Verlust oder Schäden an Eigentum oder Geräten.



FEHLERBEHEBUNG

| PROBLEM | MÖGLICHE URSACHE | BEHEBUNG |
|---|--|--|
| Ohne dass der Hahn aufgedreht wurde, sprühen aus dem Hahn Wasser und Dampf. | <ul style="list-style-type: none"> Das Gerät kocht. <i>Kann während der ersten Einrichtung normal sein.</i> | <ul style="list-style-type: none"> Drücken Sie den Heißwasserhebel, um etwas Wasser aus dem Behälter ablaufen zu lassen. Stellen Sie mit dem Knopf vorne am Behälter die Wassertemperatur ein. <p><i>Berücksichtigen Sie bitte, dass in größeren Höhen das Wasser bei niedrigeren Temperaturen kocht.</i></p> |
| Das Wasser wird nicht heiß. | <ul style="list-style-type: none"> Möglicherweise ist das Gerät nicht eingesteckt. Die Steckdose führt keinen Strom. | <ul style="list-style-type: none"> Stellen Sie sicher, dass das Gerät an eine entsprechend geerdete Schutzkontakt (Schuko)-Steckdose angeschlossen wurde. Stellen Sie sicher, dass der Sicherungsautomat oder die Sicherung ordnungsgemäß funktionieren. Überprüfen Sie, dass die Steckdose angeschaltet ist. |
| Die grüne LED-Anzeigelampe vorne am Behälter leuchtet nicht auf. | <ul style="list-style-type: none"> Möglicherweise ist das Gerät nicht eingesteckt. Die Steckdose führt keinen Strom. | <ul style="list-style-type: none"> Stellen Sie sicher, dass der Sicherungsautomat oder die Sicherung ordnungsgemäß funktionieren. Überprüfen Sie, dass die Steckdose angeschaltet ist. |
| Das Wasser ist zu heiß oder nicht heiß genug. | <ul style="list-style-type: none"> Der Thermostat ist nicht richtig eingestellt. | <ul style="list-style-type: none"> Stellen Sie den Thermostat langsam ein. Drücken oder drehen Sie dann den Heißwasserhebel 20 Sekunden lang, damit frisches Wasser zum Aufheizen auf die neue Einstellung in dem Gerät gebracht wird. Es dauert etwas 5 bis 7 Minuten, bis das Wasser die neue Temperatur erreicht hat. |
| Das Wasser tritt nicht beim Hahn, sondern beim Überlaufrohr aus. | <ul style="list-style-type: none"> Das Rohr zum Hahn ist blockiert. | <ul style="list-style-type: none"> Überprüfen Sie, dass das Rohr nicht geknickt, verdreht oder gequetscht ist. Schrauben Sie das Auslassstück des Hahns ab und entfernen Sie alle Verunreinigungen. |
| Wasser tropft mit Unterbrechungen aus dem Hahn / dem Überlaufrohr. | <ul style="list-style-type: none"> Wegen niedrigem Wasserdruck entleert sich die Ausdehnungskammer nicht richtig. Der Auslass ist blockiert. | <ul style="list-style-type: none"> Den Netzstecker des Gerätes herausziehen. Falls das Tropfen nicht nach einigen Minuten aufhört, überprüfen Sie, ob das Zuleitungsventil vollständig geöffnet ist und es keine Blockaden in der Wasserleitung gibt, die den Wasserdruck auf weniger als 172 kPa (1,7 bar; 25 psi) reduzieren. z.B., ein <i>schlecht montiertes Schiebeventil, ein verstopfter Wasserfilter oder ein teilweise geöffnetes Absperrventil.</i> Schrauben Sie das Auslassstück des Hahns ab und entfernen Sie alle Verunreinigungen. |
| Wasser tropft dauernd aus dem Hahn / dem Überlaufrohr. | <ul style="list-style-type: none"> Verunreinigungen in der Wasserzufuhr haben möglicherweise im Ventilsitz des Wasserhahns ein Leck verursacht. | <ul style="list-style-type: none"> Schrauben Sie das Auslassstück des Hahns ab und entfernen Sie alle Verunreinigungen. Drücken oder drehen Sie den Wasserhebel 7 bis 10 Mal, um den Hahn und die Leitungen durchzuspülen. |
| Ausfluss geteilt. | <ul style="list-style-type: none"> Verunreinigung im Auslassstück des Hahns. | <ul style="list-style-type: none"> Schrauben Sie das Auslassstück des Hahns ab und entfernen Sie alle Verunreinigungen. |
| Wasserverfärbung/rostfarbiges Aussehen. | <ul style="list-style-type: none"> Korrosion des Gerätes. | <ul style="list-style-type: none"> Den Stecker aus der Steckdose ziehen und das Gerät entleeren, so wie dies im Abschnitt Saisonabhängige Lagerung/Entleerung auf Seite 23 dieses Handbuchs beschrieben wurde. Falls die Verfärbung des Wassers nach Entleerung und Auffüllen des Gerätes anhält, das Gerät nicht weiterbenutzen und sich mit einem von InSinkErator autorisierten Kundendienst in Verbindung setzen. |

FILTER PROBLEME

| | | |
|---|---|---|
| Wasser hat einen Geschmack oder riecht. | <ul style="list-style-type: none"> Die Wasserdurchflussrichtung des Filters ist falsch. Der Filter muss ausgespült werden. Die Lebensdauer des Filters ist abgelaufen. | <ul style="list-style-type: none"> Überprüfen Sie die Anschlüsse der Filterschläuche gemäß der Anleitung. Drücken oder drehen Sie den Hebel, bis das Wasser kalt ist. Falls sich nichts verändert, ersetzen Sie die Filterpatrone. |
| Der neue Filter passt nicht. | <ul style="list-style-type: none"> Kopf und Halterung wurden nicht bis zum Anschlag gedreht. Der Dichtungsring des Filters ist gebrochen. | <ul style="list-style-type: none"> Nehmen Sie den neuen Filter heraus und setzen Sie den alten Filter wieder ein. Entfernen Sie die Filterpatrone, überprüfen Sie sie und setzen Sie sie wieder ein. |
| Der Filter ist undicht. | <ul style="list-style-type: none"> Kopf und Halterung wurden nicht bis zum Anschlag gedreht. Der Dichtungsring des Filters ist gebrochen. | <ul style="list-style-type: none"> Überprüfen Sie das Gerät durch neuerlichen Einbau des alten Filters und drehen Sie bis zum Anschlag. Überprüfen Sie auf Lecks. |
| Wasser fließt nicht oder nur langsam. | <ul style="list-style-type: none"> Die Lebensdauer des Filters ist abgelaufen. | <ul style="list-style-type: none"> Ersetzen Sie die Filterpatrone. Siehe Seite 23. |

WAT U MOET WETEN VOOR U BEGINT

- Lees voor uw tevreden- en veiligheid alle instructies, voorzichtigheden en waarschuwingen alvorens deze stromende heet water kraan te installeren of te gebruiken.
- Zorg ervoor dat alle elektrische bedrading en aansluitingen aan de betreffende voorschriften voldoen.
- Onder de gootsteen is een (geaard) stopcontact vereist voor aansluiting van de heetwaterkraan.
- Het stopcontact moet altijd onder stroom staan.
- Dit stopcontact moet gezeerd zijn en mag niet door dezelfde schakelaar bediend worden als de voedselrestenvermaler. Vereiste zekering/installatieautomaat is 10 A voor 230 V en 15 A voor 120 V.
- Ten behoeve van correcte werking mag het apparaat niet met chloor worden doorgespoeld. Wij raden u aan ons waterfiltersysteem te gebruiken als u denkt dat er te veel chloor in het water zit.
- Om schade of slecht functioneren te voorkomen, moet de waterdruk tussen 172 kPa en 862 kPa (1,7 bar en 8,6 bar) liggen. De kamertemperatuur moet tussen 10 °C en 38 °C liggen.
- Een ratelend geluid dat veroorzaakt wordt door bewegende delen in de tank, is normaal.
- Als het aansluitsnoer is beschadigd, moet het door de fabrikant, respectievelijk zijn reparatiedienst worden vervangen. Dit om gevaar te voorkomen.

WAT HEEFT U NODIG VOOR U BEGINT

Benodigd gereedschap:

- Boor
- Gewone en kruisschroevendraaiers
- Knelkoppeling, T-stuk of stopkraan
- Potlood
- Verstelbare moersleutel
- Rolmaat
- Waterpas

Eventueel benodigd gereedschap:

- Pluggen voor muurbevestiging
- Gatenzaag
- Kraansleutel
- Ponggereedschap

Als u voor de heetwaterkraan het gat van de handslang in het aanrecht wilt gebruiken, heeft u wellicht een plug (3,18 mm) of een kapje (6,35 mm) nodig (**niet bijgeleverd**) voor de leiding van de handslang. **Zie stap 1B.** Als u een gat moet aanbrengen in een roestvrijstalen aanrecht, heeft u ponggereedschap of een gatenzaag van 35-38 mm voor roestvrij staal nodig.

Als u geen gat voor een handslang heeft of deze niet wilt gebruiken.

Veel huiseigenaren vervangen de zeepautomaat in hun aanrecht door een kraan voor stromend heet water. Om een gat te maken in een roestvrijstalen gootsteen of aanrecht kunt u een montagegat maken met een gatenzaag voor roestvrij staal of met een ponggereedschap.

- Gatafmetingen:**
- HC1100, HC3300 en H3300: gat van 35-38 mm.
 - GN1100: gat van 32-38 mm.

Vraag advies aan een deskundige als u in niet-roestvrijstalen materiaal moet boren.

IN DEZE VERPAKKING

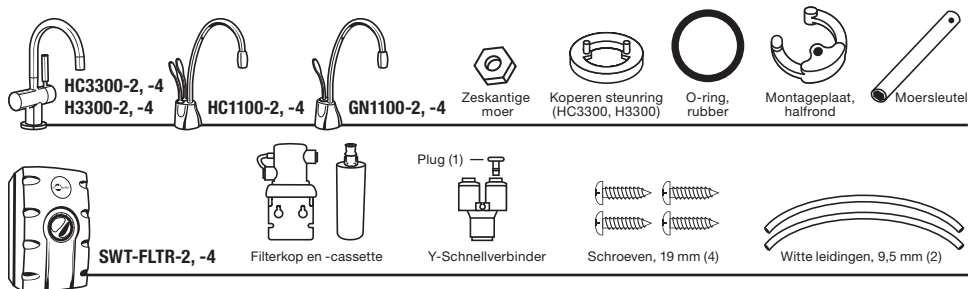

HOE DIENT U DEZE HANDLEIDING TE GEBRUIKEN

Deze instructies zijn verdeeld in secties met cijfers en subsecties met hoofdletters. De handleiding is zo opgezet om het mogelijk te maken de installatie op elk moment na een sectie of subsectie te onderbreken, zonder het installatieproces te beïnvloeden.



- 1** Een puntsgewijze beschrijving van de installatie met vakjes die tijdens de installatie afgevinkt kunnen worden.
- 2** Bestaat uit eenvoudige afbeeldingen om de beschrijving toe te lichten.
- 3** **VOORZICHTIGHEDEN EN WAARSCHUWINGEN** die uw aandacht nodig hebben tijdens de stap (handeling).

⚠ WAARSCHUWING Een mogelijk dreigende situatie die kan leiden tot ernstig letsel of de dood.

⚠ VOORZICHTIG Als 'Voorzichtig' wordt gebruikt met het waarschuwingssymbool voor de veiligheid, betekent het een mogelijk dreigende situatie die tot licht of matig letsel zou kunnen leiden.

VOORZICHTIG Als 'Voorzichtig' wordt gebruikt zonder het waarschuwingssymbool voor de veiligheid, duidt dit op handelingen die geen verband houden met persoonlijk letsel.

OVERZICHT VAN EEN VOLLEDIGE OPSTELLING

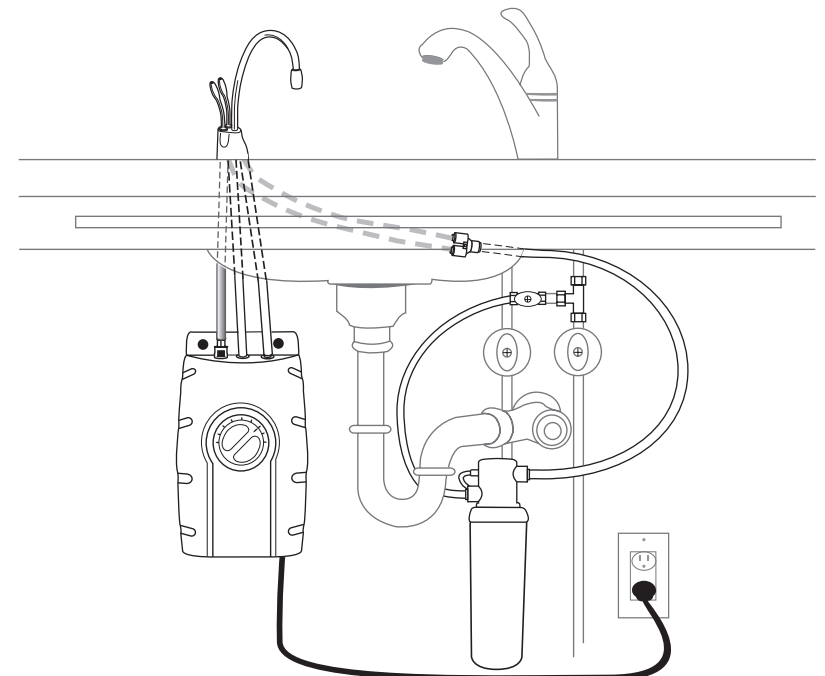

HIER BEGINNEN INSTALLATIE NEEMT 2-4 UUR IN BESLAG

1 VOORBEREIDING

A Vereist minimum van middelpunt van het gat tot muur

| | |
|--------------|------|
| HC3300 | 64mm |
| H3300 | 64mm |
| HC1100 | 67mm |
| GN1100 | 83mm |

Maximale aanrechtdikte is 76 mm.

Het stopcontact voor de kraan moet altijd onder stroom staan en gezekeerd zijn. Het stopcontact mag niet bediend worden door de schakelaar van de voedselrestenvermaler.

- Bepaal de plaats waar u de kraan, de tank en het filter (indien van toepassing) wilt installeren.
- Zorg ervoor dat er voldoende ruimte is (zie tekening links) om de kraan open te draaien.
- Controleer of het aanrecht niet te dik is (zie tekening).
- Zorg ervoor dat er een geaard stopcontact onder de gootsteen aanwezig is.

B

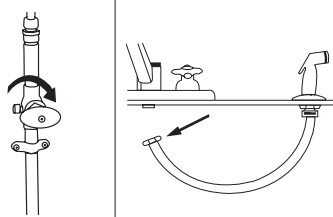

Om in het aanrecht te boren, moet u wellicht het benodigde gereedschap huren of aanschaffen.

- Sluit de watertoevoer af.
- Verwijder als u het gat voor de handslang gebruikt de moer waarmee de slang aan de onderkant van de kraan is bevestigd.
- Gebruik de verstelbare moersleutel om de moer te verwijderen waarmee de handslang vast zit.
- Sluit het gat af met een kapje (niet bijgeleverd).

2 DE KRAAN INSTALLEREN - HC1100/GN1100

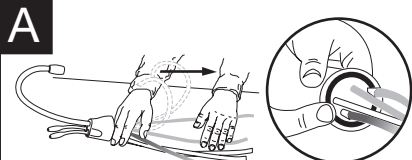

VOORZICHTIG

Beschadiging: De koperen leiding mag niet scherp worden gebogen. De laatste 25 mm van de leiding moet recht blijven.

HC1100/GN1100

- Pak de onderdelen van de kraan uit.
- Buig de koperen leiding voorzichtig recht op een platte ondergrond.
- Zorg ervoor dat de zwarte O-ring goed is aangebracht in de groef aan de onderkant van de kraankop.

B

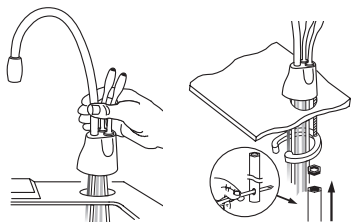

Wellicht is een tweede persoon nodig om de kraan tijdens de montage vast te houden.

HC1100/GN1100

- Steek de leidingen door het gat in het aanrecht en zet de kraan op zijn gewenste plaats.
- Plaats onder het aanrecht de halfronde montageplaat en moer op de schroefdraad. Zorg ervoor dat de kraan onder de juiste hoek is geplaatst.
- Plaats een schroevendraaier in het gat van de moersleutel (maak een "T") en draai de moer aan om de kraan vast te zetten.

2

DE KRAAN INSTALLEREN - HC3300/H3300

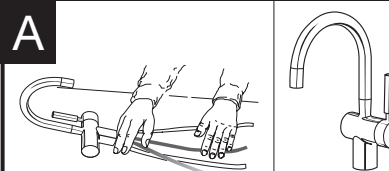

VOORZICHTIG

Beschadiging: De koperen leiding mag niet scherp worden gebogen. De laatste 25 mm van de leiding moet recht blijven.

HC3300/H3300

- Pak de onderdelen van de kraan uit.
- U wordt aanbevolen de hendel van de kraan aan de rechterzijde te monteren.

Door het unieke ontwerp kan de hendel zowel rechts als links van de kraan gemonteerd worden. Bepaal uw voorkeurspositie vóór de installatie.

B

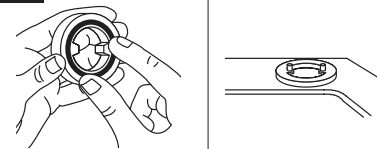

De O-ring blijft tijdens montage beter in de koperen steuning zitten als u hem eerst nat maakt.

HC3300/H3300

- Plaats de rubberen O-ring in de groef van de koperen steuning.
- Plaats de koperen steuning met de O-ring aan de onderzijde over het gat in het aanrecht.

C

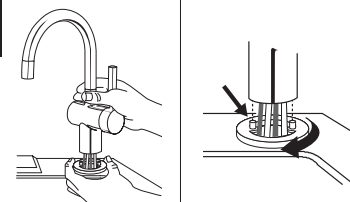

Steek eerst de blauwe leiding met de snelkoppeling door het gat en daarna de andere leidingen om het doorvoeren van de leidingen te vergemakkelijken.

HC3300/H3300

- Houd de koperen steuning op zijn plaats terwijl u de buizen door het gat in het aanrecht steekt tot de kraan op de steuning staat.
- Draai de koperen steuning tot de twee nokjes in de uitsparingen aan onderzijde van de kraan vallen en de kraan stevig op de steuning staat.

D

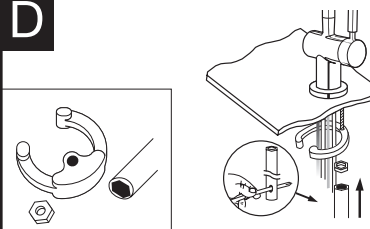

De halfronde montageplaat moet alle buizen insluiten en het montagegat volledig afdekken.

HC3300/H3300

- Plaats onder het aanrecht de halfronde montageplaat op de schroefdraad.
- Draai de moer op de schroefdraad. Zorg ervoor dat de hendel van de kraan aan de gewenste zijde zit en dat de kraan in de gewenste positie staat.
- Plaats een schroevendraaier in het gat van de moersleutel (maak een "T") en draai de moer aan om de kraan vast te zetten.

3

DE TANK MONTEREN



Voor een juiste werking moet de tank waterpas worden gemonteerd.

⚠ WAARSCHUWING

Persoonlijk letsel/Beschadiging: De tank moet op maximaal 400 mm van de kraan en op maximaal 760 mm van een geaard stopcontact geplaatst worden. De leidingen mogen NIET worden verlengd.

- Kies een plaats onder het aanrecht om de tank verticaal te monteren binnen bereik van de water- en elektrische leidingen. Plaats de tank op maximaal 400 mm van de waterleidingen en op maximaal 760 mm van een geaard stopcontact.
- Houd de tank op de gewenste montagepositie en markeer met een potlood de plaats voor de twee bevestigingsschroeven.

B Laat 12 mm vrij voor hangende tank.

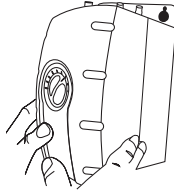
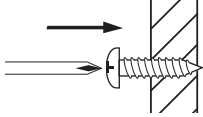

Bijgeleverde schroeven zijn alleen bestemd voor hout. Gebruik pluggen (niet bijgeleverd) voor muurbevestiging.

- Boor gaatjes (3 mm) bij de markeringen.
- Draai de schroeven in de voorgeboorde gaten en laat ze 6,4 mm uitsteken.
- Hang de tank aan de schroeven.
- Draai de schroeven vast met slechts een halve slag naar rechts.

Monteer de tank verticaal zodanig dat er onder de tank eventueel ruimte is voor de afvoer. Draai de schroeven NIET te strak aan.

4

DE KRAAN OP DE TANK AANSLUITEN

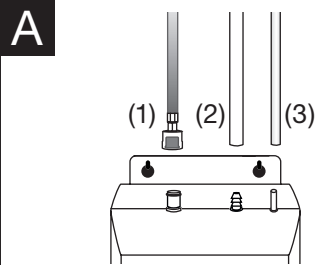

VOORZICHTIG

Beschadiging: Beknelde of geblokkeerde waterleidingen kunnen de watertank beschadigen. Zorg ervoor dat de leidingen correct zijn aangesloten en aangedrukt zoals beschreven.

- Plaats de snelkoppeling van de **blauwe** leiding op de plastic aansluiting linksboven op de tank en druk tot hij vastklikt waarbij u de grijze knop niet moet indrukken. (1)
- Schuif de flexibele **witte** leiding over de geribbelde middelste koppeling en schuif hem ongeveer 12 mm naar beneden. (2)
- Schuif de **kleine witte** leiding over de rechter gladde koppeling en schuif hem ongeveer 12 mm naar beneden. (3)
- Controleer of de leidingen niet ingedrukt of scherp gebogen zijn.

Er zijn voor de aansluitingen geen slangklemmen nodig.

5

EEN FILTER INSTALLEREN

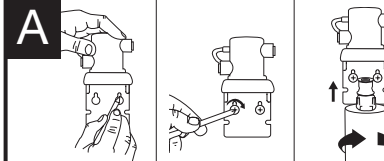

⚠ WAARSCHUWING

Persoonlijk letsel: Plaats het filter niet boven een stopcontact of elektrisch apparaat. Installeer de kop en de beugel zodanig dat leidingen normaal lopen zonder scherpe bochten.

- Kies zodanig een plaats voor het filter dat het vervangen kan worden en bepaal waar de gaten voor de filterkop en de beugel moeten worden geplaatst.
- Boor gaten (3 mm) en bevestig de beugel met schroeven tegen de muur en draai ze niet te vast aan.
- Verwijder de rode kap van het filter, plaats de filtercassette in de filterkop en draai naar rechts tot de pijl "LOCK" (vergrendeld) samenvalt met de pijl op de beugel.

B

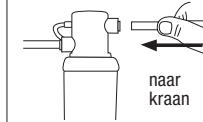
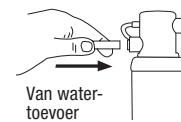

VOORZICHTIG

Beschadiging: Leg leidingen zonder scherpe bochten langs de binnenkant van de ruimte onder de gootsteen. De leidingen moeten om goed te passen recht en braamloos worden afgekort.

- Bepaal de lengte van gewenste leiding en kort deze op maat recht en braamloos af.
- Steek de **witte** leiding (9,5 mm) in de toevoerszijde van de filterkop tot hij niet verder kan. **Duw nogmaals aan om ervoor te zorgen dat de leiding goed vastzit.**
- Steek de andere **witte** leiding in de afvoerszijde van de filterkop tot hij niet verder kan. **Duw nogmaals aan om ervoor te zorgen dat de leiding goed vastzit.**

C

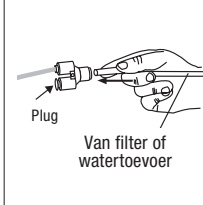
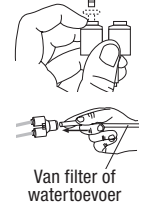

VOORZICHTIG

Beschadiging: Verleng de koperen leiding niet meer dan de bijgeleverde 40 cm.

- Alleen HC1100:** Verwijder de plug uit de "Y"-snelkoppeling door de grijze ring vast te houden en voorzichtig de plug eruit te trekken.
- Plaats de koperen leiding(en) van de kraan in de 9,5-6,35 mm snelkoppeling. **Duw nogmaals aan om ervoor te zorgen dat de leiding goed vastzit.**
- Sluit de **witte** leiding van de rechter filterkopafvoer aan op de snelkoppeling tot hij blokkeert. **Duw nogmaals aan om ervoor te zorgen dat de leiding goed vastzit.**

D

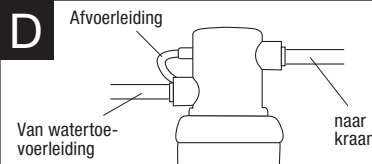

Tijdens het vervangen van het filter loopt normaal ongeveer 60 ml water weg.

- Tijdens het vervangen van het filter plaatst u voor het opvangen van het water een transparante leiding (150 mm) over het afvoergat links in de filterkop.

6

WATERAANSLUITINGEN

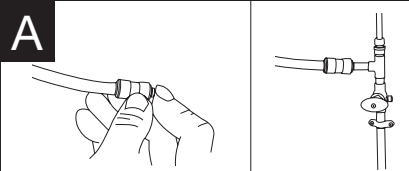

VOORZICHTIG

Beschadiging: Bevestig overgebleven leidingen alleen voor toevoer voor koud water.

Omdat waterleidingen in diverse landen verschillende maten hebben, worden er circa vijf verloopstukken met snelkoppeling meegeleverd: 3/8" naar 1/2", 3/8" naar 1/4" en 3/8" naar 1/2" NPT

- Sluit de watertoevoer met een van deze verloopstukken aan op de witte leiding die van het filter komt.
- Druk nogmaals aan om u van een stevige verbinding te verzekeren.

7

TANK VULLEN EN VERVOLGENS STROOM AANSLUITEN

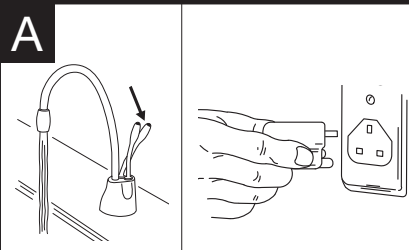

WAARSCHUWING

Heet water: De kraan levert water tot maximaal 98 °C wat onmiddellijk de huid verbrandt. Wees voorzichtig tijdens gebruik van deze kraan.

- Draai de koudwaterkraan open.
- Duw de hendel van de **heetwaterkraan** naar beneden tot het water eruit komt. Laat het water minimaal 3 minuten lopen om de leidingen door te spoelen (beide hendels van de HC1100 afzonderlijk).
- Controleer alle aansluitingen en zorg ervoor dat ze vastzitten en dat er geen lekkages zijn.
- Stop de stekker van de tank in het stopcontact en controleer of het groene lampje op de tank brandt.

NB: Zie kader hieronder voor speciale instructies voor de bediening van de HC3300 en H3300.

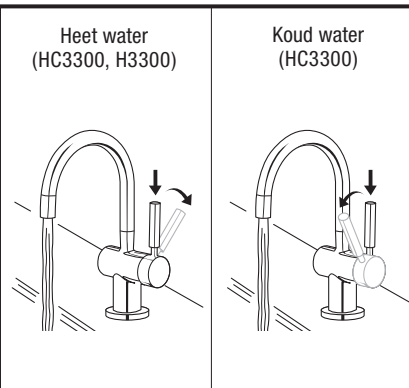

WAARSCHUWING

Heet water: De kraan levert water tot maximaal 98 °C wat onmiddellijk de huid verbrandt. Wees voorzichtig tijdens gebruik van deze kraan.

Bedieningsinstructies voor HC3300 en H3300

Uitgevoerd met een twee-stap hete kant activering met automatische uitschakeling en koude twee-stap activering, wat de kraan open houdt als er koud water wordt geleverd.

- HC3300:** Teneinde onmiddellijk heet water te krijgen, druk eerst de kraanhendel **naar beneden** en druk de hendel vervolgens naar achteren in de richting van de rode aanwijzer bovenop de de hendel. Teneinde koud water te krijgen, druk eerst de kraanhendel **naar beneden** en trek dan de hendel vervolgens naar voren in de richting van de blauwe aanwijzer op de hendel.

Uitgerust met een twee-stap hete kant activering met automatische uitschakeling.

- H3300:** Teneinde onmiddellijk heet water te krijgen, druk eerst de kraanhendel **naar beneden** en druk de hendel vervolgens naar achteren in de richting van de rode aanwijzer bovenop de de hendel.

Het water is om te beginnen koud.

Wacht 12-15 minuten tot het water heet is.

Een gorgelend of sissend geluid tijdens het opwarmen is normaal.

VERZORGING EN GEBRUIK

WAARSCHUWING

Gevaar voor elektrische schok: Schakel tijdens onderhoud de stroom af om elektrische schokken te voorkomen. Gebruik uitsluitend een deugdelijk geaard stopcontact.

DE THERMOSTAAT INSTELLEN

De temperatuur is vooraf ingesteld op 96 °C. **Als u de thermostaat opnieuw op 96 °C wilt instellen, draait u de knop één positie rechts van de verticale stand.** Duw na instelling de hendel van de kraan 20 seconden naar beneden om het water op de nieuwe temperatuur te verwarmen.

ongeveer 96 °C

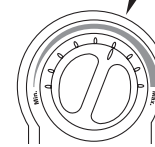

- Draai de thermostaat op de voorkant van de tank naar rechts om de temperatuur te verhogen en naar links om de temperatuur te verlagen. Herhaal indien nodig. Verander de temperatuur niet te veel ineens.

WAARSCHUWING

Heet water: Laat het water niet aan de kook komen. Dit kan tot ernstige verbranding leiden.

SEIZOENSOPSLAG

Elke keer wanneer de stromende heet water kraan voor langere tijd niet wordt gebruikt, ontkoppel de unit en laat deze leeglopen. Als het vriest moet u de unit ontkoppelen en laten leeglopen.

- Schakel de stroom op de unit uit (ontkoppel unit).
- Druk op de heet water kraanhendel en laat water stromen totdat het koud is.
- Sluit de koud waterkraan bij de klep af.
- Ontkoppel de buizen van de tank.
- Til de tank van de muur.
- Houd de tank omgekeerd en laat het water in de gootsteen lopen.
- Neem mogelijk druiwater van het tankgebied met een handdoek op.
- Installeer de tank opnieuw en sluit de buizen aan.
- Verwijder en gooi de filterpatroon weg, waar van toepassing.
- Om weer in werkende conditie te brengen, installeer nieuw filterpatroon (waar van toepassing) en zet het koude water bij de klep aan. Druk de hendel van de heet waterkraan naar beneden en houd deze ingedrukt totdat water uit de spuit komt. Sluit de elektrische kabel opnieuw aan.

KRAAN- EN TANKREINIGING

- Gebruik uitsluitend niet-agressieve schoonmaakmiddelen om de kraan en de kunststof onderdelen te reinigen.
- Schoonmaakmiddelen met chemicaliën of schuurmiddel tasten de kunststof onderdelen aan en doen de garantie vervallen.

FILTERINFORMATIE EN -VERVANGING

Vervang de filtercassette wanneer er minder water uit de kraan komt of het water onaangenaam smaakt of ruikt.

Na afsluiting van de aan- en afvoer en het openen van dhet filter zal er ongeveer 60 ml water uit stromen.

Plaats als u de nieuwe filtercassette niet kunt aanbrengen het oude filter eerst terug en draai hem tot hij niet verder kan. Verwijder vervolgens het oude filter en probeer het opnieuw.

Het wordt aanbevolen om koolstoffilters iedere 6 maanden te vervangen.

Instructies voor het vervangen van filters:

- Vervang door een filter van InSinkErator®.
- Plaats een bakje onder het filter om tijdens vervanging weglopend water op te vangen.
- Draai de filtercassette langzaam een kwartslag naar links tot hij blokkeert.
- Trek de cassette recht naar beneden en verwijder hem.
- Plaats de nieuwe cassette in de filterkop.
- De bovenkant van de cassette valt gelijk met de onderkant van de filterkop wanneer hij juist is geïnstalleerd.
- Draai de filtercassette een kwartslag naar rechts tot hij blokkeert.
- Laat de richtpijl op de kop samenvallen met de richtpijl op de cassette.
- Open de kraan om lucht te laten ontsnappen.
- Laat voor gebruik het water 3 minuten lopen.

BESCHADIGING

- Controleer het apparaat regelmatig op lekkage. Als u tekenen ziet van waterschade, stel dan het apparaat onmiddellijk buiten bedrijf.
- Ter voorkoming van waterschade, vervangt u alle beschadigde of losse leidingen.
- Als lekkage beschadiging van eigendommen kan veroorzaken, dient u een lekkab te gebruiken die eventueel op een afvoerleiding is aangesloten of een leksensor heeft.

⚠ WAARSCHUWING

Gevaar voor elektrische schok: Het gebruik van een niet-geaard of onjuist aangesloten apparaat kan leiden tot ernstig letsel of de dood als gevolg van een elektrische schok.

Dit apparaat moet worden geaard. Deze heetwaterkraan is voorzien van een snoer met aarding. De stekker moet worden aangesloten op een stopcontact dat deugdelijk geaard is volgens wettelijke voorschriften. De stekker van het apparaat mag niet worden aangepast. Als de stekker niet in het stopcontact past, dient u door een elektriciën een ander stopcontact te laten installeren. Raadpleeg een elektriciën als u wilt controleren of de heetwaterkraan juist geaard is.

⚠ VOORZICHTIG

Persoonlijk letsel: Deze tank staat niet onder druk. Het systeem mag NIET worden gewijzigd. De afvoerleiding mag NIET worden gesloten. Sluit geen andere kranen of kleppen aan op deze tank. Gebruik uitsluitend de bijgeleverde InSinkErator kraan. Gebruik uitsluitend de meegeleverde onderdelen. Neem voor reparatie en vervangingsonderdelen contact op met een geautoriseerd servicestation van InSinkErator.

⚠ WAARSCHUWING

Brandgevaar: Ter vermindering van brandgevaar wordt aanbevolen geen brandbare voorwerpen zoals doeken, papier of spuitbussen te bewaren in de buurt van de tank. Gebruik geen benzine of andere brandbare gasen of vloeistoffen in de buurt van dit apparaat en andere apparaten.

VOORZICHTIG

Beschadiging: Vervang ter voorkoming van waterschade eventuele losse of beschadigde leidingen. Controleer het apparaat regelmatig op lekkage en stel het apparaat onmiddellijk buiten gebruik als u denkt dat er lekkage is.

Een stromende heet water kraan, zoals elke boiler, heeft een beperkte levensduur en faalt uiteindelijk. Om mogelijke eigendomsschade en persoonlijk letsel te vermijden dient deze stromende heet water kraan regelmatig op lekkage en/of corrosie te worden onderzocht en waar nodig te worden vervangen. Een afvoerpan, door een loodgieter aan een toepasselijke afvoer verbonden of uitgerust met een lekkage-ontdekker, dient te worden gebruikt bij die toepassingen waar de minste lekkage eigendomsschade zou kunnen veroorzaken. Onderzoek één keer per drie (3) maanden het uitzien van het gedistribueerde water in een helder glas om corrosie te controleren. Mocht er enige verkleuring zijn of een roestachtig aanzien, ontkoppel dan de unit en laat deze leeglopen, zoals beschreven in het deel Seizoen Opslag/Afvoer op pagina 29 van deze handleiding. Indien na afvoer en het opnieuw vullen de waterverkleuring blijft, staak dan het gebruik en neem contact op met een gevlmachtigde InSinkErator service-agent.

GARANTIE-INFORMATIE

| | |
|---|------------------------|
| Kraan: | 2 jaar garantie |
| SWT-FLTR (tank gebruikt met filter): | 2 jaar garantie |
| SWT (tank gebruikt zonder filter): | 1 jaar garantie |

In deze garantie wordt door InSinkErator voorzien, een afdeling van Emerson Electric Co. ("**InSinkErator**" of "**Fabrikant**" of "**wij**" of "**onze**" of "**ons**") aan de oorspronkelijke consument van het InSinkErator-product waarbij deze garantie wordt geleverd (het "**InSinkErator-product**"), en elke erop volgende eigenaar van de woning waar het Product oorspronkelijk was geïnstalleerd ("**Klant**" of "**u**" of "**uw**").

InSinkErator garandeert aan de Klant dat uw InSinkErator-product zonder defecten zal zijn in materialen en vakmanschap, onderworpen aan onderstaande uitsluitingen, voor de "**Garantieperiode**", later beginnend dan: (a) de datum waarop uw InSinkErator-product oorspronkelijk werd geïnstalleerd, (b) de aankoopdatum, of (c) de vervaardigingsdatum zoals vastgesteld door het serienummer van uw InSinkErator-product. U dient schriftelijke documentatie te tonen dat (a) of (b) ondersteunt. Indien u niet in staat bent in documentatie te voorzien dat (a) of (b) ondersteunt, dan wordt de begindatum van de Garantieperiode door de Fabrikant bepaald, in zijn uitsluitend en absoluut oordeel, gebaseerd op het serienummer van uw InSinkErator-product.

Wat is gedekt

Deze garantie dekt defecten in materiaal of vakmanschap, onderworpen aan onderstaande uitsluitingen, voor InSinkErator-producten door een consument uitsluitend in huis gebruikt, en is met inbegrip van alle vervangingsonderdelen en arbeidsloon. **UW ENIGE EN UITSLUITENDE REMEDIE ONDER DEZE BEPERKTE GARANTIE IS BEPERKT TOT REPARATIE OF VERVANGING VAN HET INSINKERATOR-PRODUCT.**

Wat is niet gedekt

Deze beperkte garantie strekt zich niet uit tot en sluit uitdrukkelijk uit:

- Verliezen of schade van het onvermogen uw InSinkErator-product te bedienen als gevolg van omstandigheden buiten de controle van de Fabrikant inclusief, zonder beperking, ongeluk, wijziging, misbruik, wangebruik, verwaarlozing, nalatigheid (anders dan die van de Fabrikant), het falen te installeren, te onderhouden, te assembleren of te monteren van het InSinkErator-product volgens de instructies van de Fabrikant of plaatselijke codes voor elektriciteit en waterleiding.
- Verwachte slijtage plaats te vinden tijdens normaal, gewoonlijk gebruik, inclusief en zonder beperking, cosmetische roest, krassen, deuken of vergelijkbare en redelijk te verwachten verliezen of schade.

Naast de bovenstaande uitsluitingen, is deze garantie niet van toepassing op InSinkErator-producten die in een commerciële of industriële toepassing zijn geplaatst.

Geen andere uitdrukkelijke garantie is van toepassing.

Deze garantie is de enige en uitsluitende garantie aan de hierboven vastgestelde Klant voorzien. Geen andere uitdrukkelijke garantie, schriftelijk of woordelijk, is van toepassing. Geen werknemer, agent, dealer, of andere persoon is gemachtigd deze beperkte garantie te wijzigen of enige andere garantie te geven namens de Fabrikant. De voorwaarden van deze garantie dienen door de fabrikant, de oorspronkelijke eigenaar, of hun respectievelijke opvolgers of aangestelden niet te worden gewijzigd.

Wat wij zullen doen om problemen op te lossen.

Indien uw InSinkErator-product niet werkt volgens de aan u geleverde documentatie of, als u vragen heeft over uw InSinkErator-product of, hoe u kunt vaststellen of er service nodig is, verwijzen wij u naar de aangehechte Service Agentschapslijst.

Er moet in de volgende informatie worden voorzien als deel van uw garantieclaim: uw naam, adres, telefoonnummer, het model van uw InSinkErator-product en serienummer en, waar nodig, op verzoek, schriftelijke bevestiging van één van de twee: (a) de op uw installatiedatum getoonde datum, of (b) de op uw aankoopdatum getoonde datum.

De Fabrikant of zijn gevlmachtigde vertegenwoordiger bepaalt, in zijn enige en absolute oordeel, of uw InSinkErator-product onder deze garantie is gedekt. Aan u zal de contactinformatie worden gegeven voor uw dichtstbijzijnde, gevlmachtigde InSinkErator-centrum. Neem rechtstreeks contact op met uw InSinkErator-centrum om thuis garantiereparatie of vervangingservice te ontvangen. Alleen een gevlmachtigde InSinkErator-servicevertegenwoordiger mag garantiereparatie leveren. InSinkErator is niet verantwoordelijk voor garantieclaims voortkomend uit werk geleverd voor uw InSinkErator-product door een andere dan een gevlmachtigde InSinkErator-vertegenwoordiger.

Indien een gedekte claim wordt ingediend tijdens de Garantieperiode, dan zal de Fabrikant via zijn gevlmachtigde servicevertegenwoordiger, het InSinkErator-product repareren of vervangen. Kosten voor vervangingsonderdelen of een nieuw InSinkErator-product, en de arbeidskosten voor reparatie of plaatsing van het InSinkErator-vervangingsproduct worden gratis aan u geleverd. Alle reparatie of vervanging dient te worden bepaald door de Fabrikant of zijn gevlmachtigde vertegenwoordiger naar hun enige oordeel. Alle reparatie- en vervangingservices worden bij u thuis geleverd. Indien de Fabrikant bepaalt dat uw InSinkErator-product moet worden vervangen in plaats van gerepareerd, zal de garantie voor het InSinkErator-vervangingsproduct beperkt zijn tot het resterende niet-afgelopen tijdsbestek in de oorspronkelijke Garantieperiode.

Aansprakelijkheidsbeperking

IN HOEVERRE TOEGestaan BIJ DE WET, DE FABRIKANT OF ZIJN GEVLMACHTIGDE SERVICEVERTEGENWOORDIGER IS ONDER GEEN ENKELE VOORWAARDE AANSPRAKELIJK VOOR ONGEACHT WELKE INCIDENTELE, SPECIALE, INDIRECTE OF GEVOLGSCHADEN, MET INBEGRIJF VAN ECONOMISCH VERLIES, OF DIT NU HET GEVOLG IS VAN NON-PRESTATIE, GEBRUIK, MISBRUIK OF ONVERMOGEN OM HET INSINKERATOR-PRODUCT TE GEBRUIKEN OF DE NALATIGHEID VAN DE FABRIKANT OF ZIJN GEVLMACHTIGDE SERVICEVERTEGENWOORDIGER. FABRIKANT IS NIET AANSPRAKELIJK VOOR VEROORZAakte SCHADEN DOOR PRESTATIEVERTRAGING EN IN GEEN GEVAL, ONGEACHT DE VORM VAN DE CLAIM OF RECHSTVORDERING (GEBASEERD IN CONTRACT, SCHENDING, NALATIGHEID, STRIKTE AANSPRAKELIJKHEID, ANDERE SOORT OF ANDERS), ZAL DE AANSPRAKELIJKHEID VAN DE FABRIKANT AAN U DE BETAALDE PRIJS NIET OVERSCHRIJDEN DIE DOOR DE OORSPRONKELIJKE EIGENAAR VOOR HET INSINKERATOR-PRODUCT WERD BETAALD.

De term "gevolgschaden" bevat het volgende, maar is niet beperkt tot, verlies van geanticipeerde winsten, zakenonderbreking, gebruiksverlies of inkomen, kapitaalkosten of eigendomsschade of schade aan uitrusting (apparatuur).



PROBLEMEN OPLOSSEN

| PROBLEEM | MOGELIJKE OORZAAK | WAT TEDOEN |
|--|---|--|
| Water en waterdamp komen krachtig uit de kraan zonder dat deze aanstaat. | <ul style="list-style-type: none"> Het water kookt. <i>Direct na installatie kan dit normaal zijn.</i> | <ul style="list-style-type: none"> Druk de hendel van de kraan omlaag om wat water uit de tank te laten lopen. Verander de watertemperatuur met de wijzer op de voorkant van de tank. <i>Houd er rekening mee dat op hoger geleden gebieden het water bij een lagere temperatuur kookt.</i> |
| Water is niet heet. | <ul style="list-style-type: none"> Wellicht is het apparaat niet op het stopcontact aangesloten. Er staat geen stroom op het stopcontact. | <ul style="list-style-type: none"> Zorg ervoor dat het apparaat is aangesloten op een deugdelijk geaard stopcontact. Zorg ervoor dat de zekeringen of de installatieautomaat goed werken. Zorg ervoor dat het stopcontact niet is uitgeschakeld (soms hebben stopcontacten een wandschakelaar). |
| Groen LED-lichtje op de voorkant van de tank brandt niet. | <ul style="list-style-type: none"> Wellicht is het apparaat niet op het stopcontact aangesloten. Er staat geen stroom op het stopcontact. | <ul style="list-style-type: none"> Zorg ervoor dat de zekeringen of de installatieautomaat goed werken. Zorg ervoor dat het stopcontact niet is uitgeschakeld (soms hebben stopcontacten een wandschakelaar). |
| Water is te heet of niet heet genoeg. | <ul style="list-style-type: none"> Thermostaat is niet naar uw wens ingesteld. | <ul style="list-style-type: none"> Stel de thermostaat langzaam bij en laat vervolgens 20 seconden het water lopen om nieuw water voor verwarming in de tank te brengen. Wacht 5-7 minuten tot het water de nieuwe temperatuur bereikt. |
| Water komt uit de afvoer in plaats van de kraan. | <ul style="list-style-type: none"> Afvoerleiding is geblokkeerd. | <ul style="list-style-type: none"> Zorg ervoor dat de afvoerleiding niet scherp gebogen of geklemd is. Schroef het kraanuiteinde los en verwijder het eventuele vuil. |
| Water drupt af en toe uit de kraan/afvoer. | <ul style="list-style-type: none"> De expansiekamer kan onvoldoende leeglopen wegens lage waterdruk. De kraan is geblokkeerd. | <ul style="list-style-type: none"> Trek de stekker uit het stopcontact. Controleer als het druppelen niet na een paar minuten stopt de toevoerkraan om ervoor te zorgen dat deze geheel geopend is en er geen blokkeringen in de leiding zijn die de waterdruk verlagen tot onder 172 kPa (1,7 bar). <i>D.w.z. een onjuist geïnstalleerde leidingkraan, een verstopt waterfilter of een gedeeltelijk geopende afsluitkraan.</i> Schroef het kraanuiteinde los en verwijder het eventuele vuil. |
| Water drupt continu uit de kraan/afvoer. | <ul style="list-style-type: none"> Vuil in de waterleiding raakt wellicht in de leidingkraan en kan langzame lekkage veroorzaken. | <ul style="list-style-type: none"> Schroef het kraanuiteinde los en verwijder het eventuele vuil. Druk de hendel van de kraan 7-10 keer open en dicht om de kraan en de leidingen door te spoelen. |
| Gesplitste waterstraal. | <ul style="list-style-type: none"> Vuil in het eindstuk. | <ul style="list-style-type: none"> Schroef het kraanuiteinde los en verwijder het eventuele vuil. |
| Waterverkleuring/roestvorming. | <ul style="list-style-type: none"> Roestvorming. | <ul style="list-style-type: none"> Koppel de elektrische voeding los en laat het apparaat leeglopen zoals beschreven in de sectie Seizoensopslag op pagina 29 van deze handleiding. Als het water verkleurt blijft na het doorspoelen, dient u het apparaat niet meer te gebruiken en contact op te nemen met een geautoriseerd servicestation van InSinkErator. |

VRAGEN BETREFFENDE FILTERING

| | | |
|-------------------------------|---|---|
| Smaak of geur van het water. | <ul style="list-style-type: none"> Stroomrichting door het filter is verkeerd. Filter moet worden schoongespoeld. Filter is oud. | <ul style="list-style-type: none"> Raadpleeg instructies voor aansluiting van de filterleidingen. Open de kraan en laat water stromen tot het koud is. Als er geen verandering optreedt, vervangt u de filtercassette. |
| Nieuw filter past niet. | <ul style="list-style-type: none"> Kop en beugel niet helemaal aangedraaid. O-ring van filter kapot. | <ul style="list-style-type: none"> Verwijder het nieuwe filter en plaats het oude filter terug. Vervang en controleer de filtercassette en installeer opnieuw. |
| Het filter lekt. | <ul style="list-style-type: none"> Kop en beugel niet helemaal aangedraaid. O-ring van filter kapot. | <ul style="list-style-type: none"> Test het apparaat door het oude filter opnieuw te installeren en volledig aan te draaien. Controleer op lekkage. |
| Geen water of lage waterdruk. | <ul style="list-style-type: none"> Filter is oud. | <ul style="list-style-type: none"> Vervang de filtercassette. Zie pagina 29. |

O QUE VOCÊ DEVE SABER ANTES DE COMEÇAR

- Para a sua satisfação e segurança, leia todas as instruções, cuidados e advertências antes de instalar ou de usar este sistema de água filtrada a 98°C diretamente na torneira.
- Certifique-se que toda a fiação e as conexões elétricas estejam em conformidade com os códigos locais.
- Uma tomada de energia elétrica padrão (aterrada) é necessária sob a pia para prover energia elétrica à torneira.
- A tomada de energia elétrica da parede que fornece energia elétrica à torneira deve fornecer energia elétrica continuamente.
- A tomada deve ter um fusível e não deve ser controlada pelo mesmo interruptor de parede que opera o triturador de resíduos alimentares. O fusível/disjuntor deve ser de 10 A para 230 Volts e 15 A para 120 Volts.
- Para garantir operação correta, esta unidade não deve ser lavada com cloro. Se você suspeitar que existem níveis elevados de cloro na água, recomenda-se usar o nosso sistema de filtragem de água.
- Para evitar danos ou a operação não-apropriada da unidade, a pressão da água deve estar entre 172 kPa e 862 kPa (1,7 bar - 8,6 bar; 25 psi - 125 psi). A temperatura ambiente deve estar entre 10°C e 38°C.
- Peças móveis dentro do tanque causam um ruído de batidas normal.
- Se o cabo de energia elétrica for danificado, ele deve ser substituído pelo fabricante, seu agente de assistência técnica ou pessoas similarmente qualificadas para evitar um perigo.

O QUE É NECESSÁRIO PARA COMEÇAR

Equipamento necessário:

- Furadeira
- Conexão de compressão, conexão T ou válvula de corte transversal tipo sela
- Chave ajustável
- Chaves de fenda Phillips e convencional
- Lápis
- Trena
- Nível

Equipamento necessário:

- Âncoras para drywall
- Tupia
- Chave para cuba
- Punção

Se você pretende usar o furo do chuveiro na pia da torneira de água quente, será necessário um plugue de 3,18mm ou uma tampa de 6,35mm (**não fornecidos**) para a linha da mangueira do chuveiro da pia. **Ver etapa 1B.** Se for necessário um furo de montagem na pia de aço inoxidável, pode ser necessário um punção ou uma tupa de 35mm - 38mm para cortar aço inoxidável.

O que acontece se você não tem um furo para chuveiro ou não quiser usá-lo?

Muitos proprietários substituem o dispensador de sabão em sua pia com um sistema de água quente. Se for perfurar um furo em uma pia de aço inoxidável ou tampo de balcão, você pode cortar um buraco de montagem para a torneira com uma serra tipo tupa para aço inoxidável, ou pode usar um punção de furo.

Requisitos do tamanho do furo: – É necessário um furo de 35mm - 38mm para HC1100, HC3300 e H3300.
– Para GN1100, é necessário um furo de 32mm - 38mm.

Consulte um profissional antes de furar uma superfície que não seja de aço inoxidável.

NESTE PACOTE

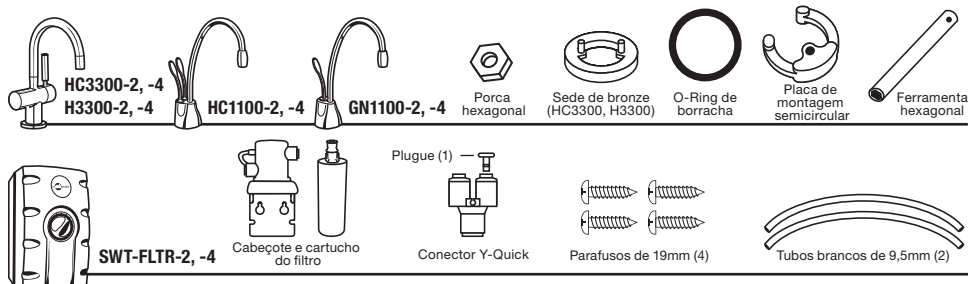

COMO USAR ESTE MANUAL DE INSTRUÇÕES

Essas instruções são separadas em seções principais, indicadas por números e subseções, indicadas por maiúsculas. O manual está preparado desta maneira para permitir que você suspenda a instalação a qualquer momento depois de concluir uma seção ou subseção sem afetar o processo de instalação.

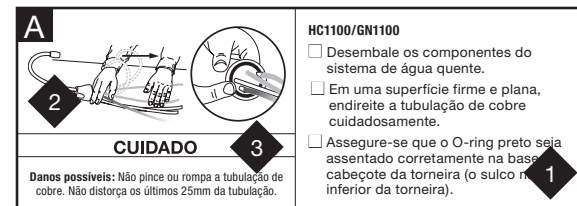

- 1** Ele proporciona uma narrativa passo a passo descrevendo a etapa de instalação, com caixas de marcação que podem ser marcadas conforme você avança na instalação.
- 2** Contém ilustrações simples que proporcionam instruções visuais para apoiar a narrativa.
- 3** CUIDADOS e ADVERTÊNCIAS que exigirão a sua atenção durante a etapa.

| | |
|----------------------|---|
| ⚠ ADVERTÊNCIA | Uma situação potencialmente perigosa que, se não for evitada, pode resultar em morte ou ferimentos sérios. |
| ⚠ CUIDADO | Cuidado, usado com um alerta de segurança, indica uma situação perigosa a qual, se não for evitada, pode resultar em ferimentos leves ou moderados. |
| CUIDADO | Cuidado, usado sem o símbolo de alerta de segurança, é usado para abordar práticas não relacionadas com lesões pessoais. |

VISÃO GERAL DE UM CONJUNTO CONCLUÍDO

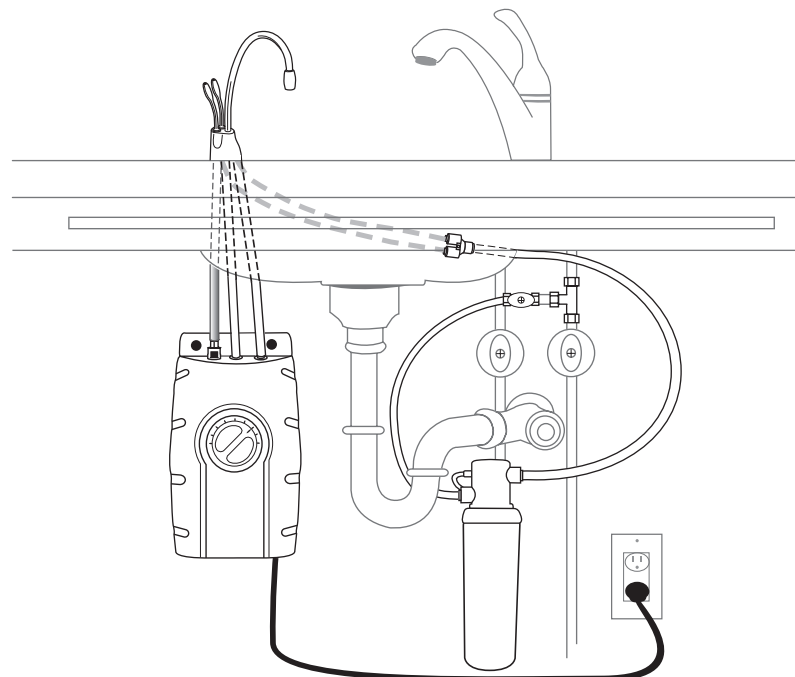

COMECE AQUI UMA INSTALAÇÃO CORRETA DEVE LEVAR CERCA DE 2-4 HORAS

1 PREPARAÇÃO

A

| | |
|--|--|
| <p>Mínimo exigido a partir do centro do furo até a parede</p> <p>HC3300 64mm H3300 64mm HC1100 67mm GN1100 83mm</p> <p>A espessura máxima do balcão é 76mm.</p> <p>A tomada da parede para a torneira deve ter energia elétrica fornecida a ela continuamente e deve ter um fusível. Ela não deve ser controlada pelo mesmo interruptor de parede que opera o triturador de resíduos alimentares.</p> | <ul style="list-style-type: none"> <input type="checkbox"/> Identifique os locais para a torneira, tanque e filtro (se aplicável). <input type="checkbox"/> Verifique para se certificar que existe área livre apropriada (ver tabela à esquerda) para que a torneira possa ser aberta totalmente. <input type="checkbox"/> Verifique para se certificar que o balcão não seja muito grosso (ver tabela à esquerda). <input type="checkbox"/> Certifique-se que haja uma tomada elétrica (aterrada) sob a pia. |
|--|--|

B

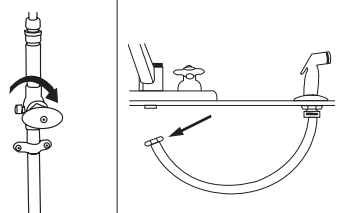

Se for necessário furar a pia ou o balcão, pode ser necessário alugar ou adquirir as ferramentas apropriadas.

- Desligue o suprimento de água.
- Se estiver usando o furo da mangueira do chuveiro da pia, remova a porca que conecta a mangueira do chuveiro na parte inferior da torneira.
- Usando uma chave ajustável, remova a porca que conecta o flange da arruela do chuveiro no furo do chuveiro.
- Feche a abertura da mangueira com um plugue ou tampa (não fornecido).

2 COMO INSTALAR A TORNEIRA - HC1100/GN1100

A

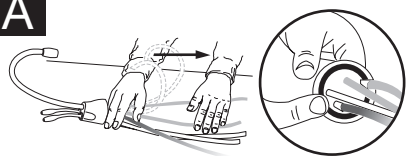

CUIDADO

Danos possíveis: Não pince ou rompa a tubulação de cobre. Não distorça os últimos 25mm da tubulação.

HC1100/GN1100

- Desembale os componentes do sistema de água quente.
- Em uma superfície firme e plana, endireite a tubulação de cobre cuidadosamente.
- Assegure-se que o O-ring preto seja assentado corretamente na base do cabeçote da torneira (o sulco na parte inferior da torneira).

B

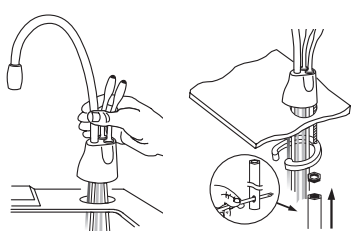

Pode ser necessário um assistente para segurar a torneira em seu lugar enquanto ela é fixada.

HC1100/GN1100

- Insira os tubos pelo furo na pia ou no balcão até que a base esteja firme.
- Da parte inferior da pia, coloque a placa de montagem semicircular e a porca hexagonal no parafuso com rosca. Assegure-se que o cabeçote da torneira esteja no ângulo desejado.
- Insira uma chave de fenda no furo ao lado da ferramenta hexagonal (criando um "T"), e use a ferramenta para apertar e fixar a torneira.

2 COMO INSTALAR A TORNEIRA - HC3300/H3300

A

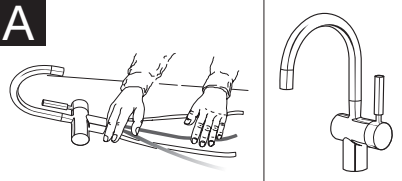

CUIDADO

Danos possíveis: Não pince ou rompa a tubulação de cobre. Não distorça os últimos 25mm da tubulação.

HC3300/H3300

- Desembale os componentes do sistema de água quente.
- A instalação recomendada para esta torneira é a asa da torneira no lado direito.

O projeto exclusivo permite que a asa esteja plenamente funcional quando colocada à direita ou à esquerda da torneira. Determine a posição preferida da asa antes da instalação.

B

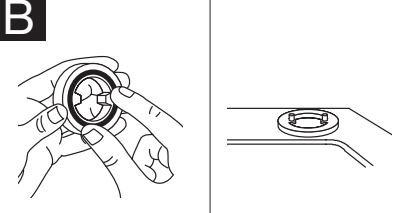

Molhar o O-ring com água antes de inseri-lo na sede de bronze ajuda a mantê-lo no lugar durante a instalação.

HC3300/H3300

- Insira o O-Ring de borracha no sulco na sede de bronze.
- Coloque a sede de latão, com lado do O-ring para baixo, sobre o furo na pia ou no balcão.

C

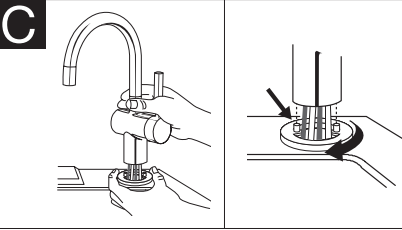

Para facilitar a inserção dos tubos no furo, primeiro insira o tubo azul com o acessório de conexão rápida, e depois insira os tubos restantes.

HC3300/H3300

- Segurando a sede de bronze em seu lugar, insira os tubos através do furo na pia ou no balcão até que a base toque a sede de bronze.
- Gire a sede de bronze até que os dois parafusos se encaixem nos furos na base da torneira e a base se assente firmemente na sede de bronze.

D

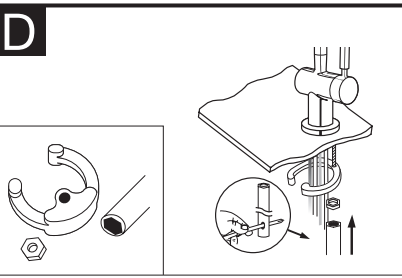

A placa de montagem semicircular deve circundar todos tubos descendentes e se estender além do furo da pia quando apertada.

HC3300/H3300

- Da parte inferior da pia, coloque a placa de montagem semicircular e a porca hexagonal no parafuso com rosca.
- Coloque a porca hexagonal no parafuso com rosca. Assegure-se que a asa da torneira esteja no lado preferido e o cabeçote da torneira esteja no ângulo desejado.
- Insira uma chave de fenda no furo ao lado da ferramenta hexagonal (criando um "T"), e use a ferramenta para apertar e fixar a torneira.

3

MONTAGEM DO TANQUE

A



O tanque deve ser montado em nível para assegurar operação correta.

⚠ ADVERTÊNCIA

Ferimentos em pessoas/Danos possíveis: O tanque precisa ser localizado até a 400mm da torneira e a 760mm ou menos de uma tomada aterrada padrão. NÃO faça extensões das linhas de encanamento ou elétricas.

- Selecione um ponto sob a pia para montar o tanque verticalmente ao alcance das conexões de encanamentos e elétricas. O tanque deve estar a 400mm ou menos das linhas de água da torneira e a 760mm ou menos de uma tomada aterrada padrão.
- Enquanto mantém o tanque em seu lugar no ponto selecionado para a instalação, use um lápis para marcar os locais para os 2 parafusos de pendurar.

B

Deixe 12mm para o tanque pendurado.

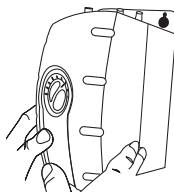
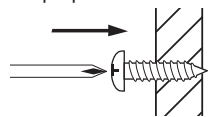

Monte o tanque verticalmente em uma área que permita folga no lado de baixo o tanque para drenagem, se necessário. NÃO aperte demais os parafusos.

Os parafusos fornecidos são para uso somente em parafusos ou gabinetes de madeira. Use âncoras de parede / buchas chumbadoras (não fornecidas) para a instalação em drywall.

- Fure três furos pilotos de 3mm nas marcas.
- Gire os parafusos nos furos furados, deixando 6,4mm expostos.
- Fixe o tanque nos parafusos.
- Aperte os parafusos com apenas 1/2 giro no sentido anti-horário.

4

CONEXÃO DA TORNEIRA AO TANQUE

A

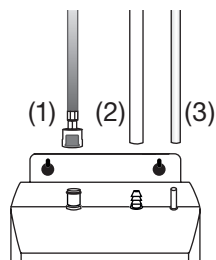

⚠ CUIDADO

Danos possíveis: Linhas de água pinçadas ou bloqueadas podem causar danos ao tanque de água. Verifique para se certificar que os tubos estejam conectados corretamente e que estejam inseridos como mencionado.

- Sem pressionar o botão cinza, coloque a conexão por encaixe no final do tubo **azul** na conexão esquerda de plástico do tanque, pressionando até que ela se encaixe com um clique. (1)
- Deslize o tubo **branco** flexível sobre a conexão com rebarbas do meio e deslize-o para baixo em aproximadamente 12mm. (2)
- Deslize o tubo **branco pequeno** sobre a conexão do lado direito e deslize-o para baixo por aproximadamente 12mm. (3)
- Verifique visualmente se existem tubos pinçados ou amassados.

Não são necessárias abraçadeiras de tubos para as conexões.

5

INSTALAÇÃO DA FILTRAGEM

A

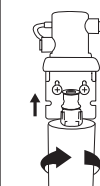
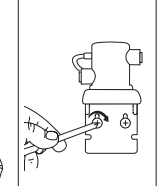

⚠ ADVERTÊNCIA

Ferimentos em pessoas: Não coloque o filtro acima de uma tomada ou de outro dispositivo elétrico. Instale o cabeçote e o suporte de modo que as conexões não exijam esticamento, dobramentos ou pinçamentos da tubulação.

- Marque os furos para o cabeçote e o suporte do filtro em um local que permita a substituição do filtro.
- Faça furos iniciais de 3mm e conecte o suporte à parede com parafusos de madeira, virando-os até que estejam firmes.
- Remova a capa vermelha do filtro, insira o cartucho do filtro até o cabeçote do filtro e gire no sentido horário até a seta "LOCK" (TRAVA) no filtro se alinhar com a seta no suporte.

B

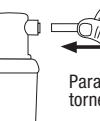
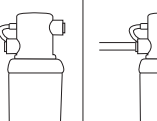

Da linha de de água

Para a torneira

⚠ CUIDADO

Danos possíveis: O tubo deve seguir os contornos do gabinete sem nenhuma dobra muito pronunciada para permitir o uso do espaço. Os tubos precisam de cortes perpendiculares e livres de rebarbas para garantir um encaixe perfeito.

- Determine o comprimento exigido das tubulações, então corte-as no tamanho certo certificando-se que o corte seja perpendicular e livre de rebarbas.
- Insira um tubo **branco** de 9,5mm no lado de entrada do cabeçote do filtro até que ele pare. **Pressione-o novamente para assegurar um encaixe firme.**
- Insira o outro tubo **branco** no lado da entrada do cabeçote do filtro até que ele pare. **Pressione-o novamente para assegurar um encaixe firme.**

C

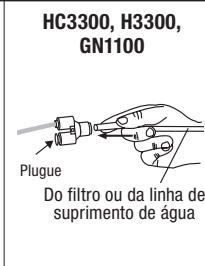
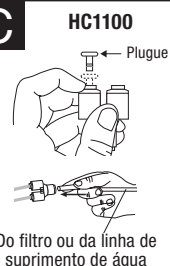

Do filtro ou da linha de suprimento de água

Do filtro ou da linha de suprimento de água

⚠ CUIDADO

Danos possíveis: Não estenda as linhas de cobre além dos 40cm fornecidos.

- Somente HC1100:** Remova o plugue do conector de engate rápido "Y" segurando o anel cinza de liberação e puxando a tomada suavemente.
- Insira os tubos de cobre da torneira até o engate rápido de 9,5mm a 6,35mm. **Pressione-o novamente para assegurar um encaixe firme.**
- Conecte o tubo **branco** da saída direita no cabeçote do filtro para dentro do conector de= engate rápido até que ele pare. **Pressione-o novamente para assegurar um encaixe firme.**

D

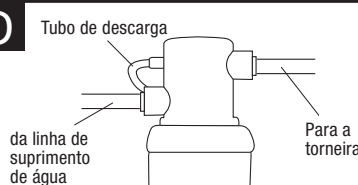

da linha de suprimento de água

Para a torneira

É normal que aproximadamente 60 ml de água saiam quando o filtro é removido.

- Para redirecionar a descarga de água da substituição do filtro, coloque 150mm de tubo transparente sobre o furo de ventilação do lado esquerdo do cabeçote do filtro.

6

CONEXÃO FINAL DA ÁGUA

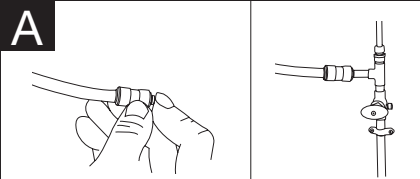

CUIDADO

Danos possíveis: Conecte o tubo remanescente somente ao suprimento de água fria.

Como os tamanhos de tubulações de água são diferentes em cada país, são incluídos até quatro conexões com 3/8" a 1/2", 3/8" a 1/4" e 3/8" a 1/2" NPT

- Na outra extremidade do tubo branco do filtro, pressione uma das conexões mencionadas acima que atendam às suas necessidades e conecte o suprimento de água.
- Pressione-a novamente para assegurar um encaixe firme.**

7

ENCHA O TANQUE E ENTÃO, LIGUE A ENERGIA ELÉTRICA

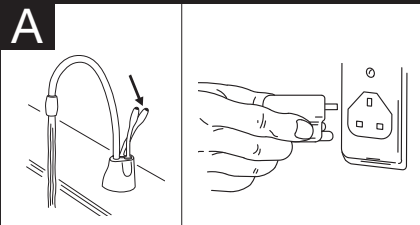

ADVERTÊNCIA

Perigo de escaldar: A torneira fornece água a até 98°C, o que pode escaldar ou causar queimaduras instantaneamente. Cuidado ao operar este utensílio doméstico.

- Ligue o suprimento de água fria.
 - Pressione a saída **HOT (QUENTE)** da torneira e mantenha-a pressionada até que a água flua. Deixe a água correr por ao menos três minutos para limpar as linhas (as torneiras de água quente e fria independentemente, no HC1100).
 - Verifique todas as conexões para assegurar que elas estejam firmes e que não haja vazamentos.
 - Conecte o tanque e assegure-se que a luz verde na frente do tanque esteja iluminada.
- Observação:**Veja caixa abaixo para instruções especiais sobre a operação dos sistemas HC3300 e H3300.

Fornecimento de água quente (HC3300, H3300)

Fornecimento de água fria (HC3300)

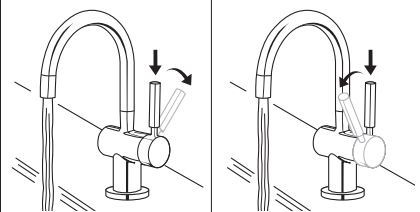

ADVERTÊNCIA

Perigo de escaldar: A torneira fornece água a até 98°C, o que pode escaldar ou causar queimaduras instantaneamente. Cuidado ao operar este utensílio doméstico.

Instruções de operação para os sistemas HC3300 e H3300

Ativação lateral quente em duas etapas com fechamento automático e ativação lateral de resfriamento de dois passos, que mantém a torneira aberta quando fornece água fria.

- HC3300:** Para fornecer água quente instantaneamente, **pressione** a asa da torneira para baixo e empurre a asa para trás na direção do indicador vermelho no topo da asa. Para fornecer água fria, **pressione** a asa da torneira para baixo e então, puxe a asa para frente na direção do indicador azul na asa.

Ativação lateral quente com fechamento automático.

- H3300:** Para fornecer água quente instantaneamente, **pressione** a asa da torneira para baixo e então, puxe a asa para trás na direção do indicador vermelho no topo da asa.

A água estará fria no início.

Permita 12-15 minutos para que a água alcance a temperatura desejada. Gargarejos ou sopros são normais durante o ciclo inicial de aquecimento.

CUIDADOS E USO

ADVERTÊNCIA

Risco de Choque Elétrico: Para evitar choques elétricos, desconecte a energia elétrica antes de realizar manutenção ou reparos na unidade. Use apenas uma tomada elétrica polarizada e aterrada corretamente.

O AJUSTE DO TERMOSTATO

A temperatura pré-definida na fábrica é de 96°C. **Para redefinir o termostato para 96°C, gire o indicador uma marca para a direita da vertical.** Depois do ajuste, pressione a asa da torneira por 20 segundos para que aquecer a água para a nova temperatura.

Aprox. 96°C

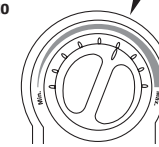

- Para ajustar a temperatura da água, gire o botão do termostato na frente do tanque no sentido horário para aumentar a temperatura ou no sentido anti-horário para reduzir a temperatura. Repita o processo, se for necessário. Todas as mudanças devem ser mínimas.

ADVERTÊNCIA

Perigo de escaldar: Não permita que a água ferva. Isso pode resultar em queimaduras graves.

ARMAZENAMENTO/DRENAGEM SAZONAL

Quando o sistema de água filtrada a 98°C diretamente na torneira não for usado por muito tempo, desconecte e drene a unidade. Se a temperatura estiver abaixo do ponto de congelamento, desconecte e drene a unidade.

- Desconecte a energia elétrica da unidade.
- Pressione a alavanca de água quente e deixe que a água flua até esfriar.
- Feche a torneira de água fria na válvula.
- Desconecte tubos do tanque.
- Retire o tanque da parede.
- Segure o tanque de cabeça para baixo e esgote a água na pia.
- Seque com uma toalha seca gotas de água da área do tanque.
- Recoloque o tanque na parede e religue os tubos.
- Remova e descarte o cartucho do filtro, se aplicável.
- Para voltar ao estado de funcionamento, instale um novo cartucho de filtro (se aplicável) e religue o abastecimento de água fria na válvula. Pressione a alavanca de água quente da torneira e mantenha pressionada até que um fluxo de água saia pela torneira. Religue o cabo elétrico.

COMO LIMPAR A TORNEIRA E O TANQUE

- Use somente agentes de limpeza suaves para limpar a torneira e os componentes plásticos.
- Limpadores com ácidos, abrasivos, alcalinos e solventes orgânicos resultarão na deterioração dos componentes plásticos e anularão a garantia.

GUIA DO FILTRO E SUBSTITUIÇÃO

Substitua o cartucho do filtro quando houver uma decréscimo óbvio do fluxo da água para a torneira ou se houver um sabor ou odor desagradável na água.

Quando as portas de entrada e de saída tiverem sido fechadas e a pressão interna do filtro tiver sido aliviada, a água (cerca de 60ml) será descarregada da linha de ventilação.

Se o novo cartucho não puder ser inserido, insira a antiga e gire-a até que pare, remova-a e então tente novamente com o novo cartucho.

Recomenda-se que os filtros de carbono sejam substituídos a cada seis meses.

Instruções de substituição do filtro:

- Substitua com um filtro InSinkErator®.
- Coloque uma panela ou pano de prato sob o filtro para capturar a drenagem de água durante a troca.
- Gire o cartucho lentamente no sentido anti-horário completamente até que ele pare (1/4 de volta).
- Puxe o cartucho diretamente para baixo e descarte-o.
- Insira um novo cartucho no cabeçote do filtro.
- A superfície superior do cartucho ficará nivelada com a parte inferior do cabeçote do filtro quando totalmente rosqueado.
- Gire o cartucho no sentido horário até ele parar (1/4 de volta).
- Alinhe a seta para dentro/para fora no cabeçote e no conjunto do suporte com a seta para dentro/para fora no cartucho.
- Abra a torneira para expelir o ar preso.
- Deixe a água correr por três minutos antes do uso.

DANOS POSSÍVEIS

- Inspeção a unidade regularmente para verificar se há quaisquer sinais de vazamentos. Se houver quaisquer sinais de danos devido à água, remova a unidade imediatamente de operação.
- Para evitar danos causados por vazamentos de água, substitua todas as tubulações cortadas, soltas ou rachadas.
- Uma panela de drenagem, com um dreno apropriado ou equipada com um detector de vazamentos deve ser usada nas aplicações onde qualquer vazamento poderia causar danos.

| | |
|-----------------------|--|
| ⚠️ ADVERTÊNCIA | Risco de Choque Elétrico: Usar um utensílio doméstico sem aterramento (nenhum terra) ou incorretamente conectado pode resultar em ferimentos graves ou morte por choque elétrico. |
|-----------------------|--|

Este dispositivo deve ser aterrado. Este sistema de água filtrada a 98°C diretamente na torneira é equipado com um cabo que tem um condutor de aterramento e um pino para o terra. O plugue deve ser conectado a uma tomada apropriada que esteja corretamente instalada e aterrada de acordo com todos os regulamentos locais. Não modifique o plugue fornecido com o utensílio – se ele não se encaixar na tomada, chame um electricista qualificado para instalar uma tomada correta. Verifique com um profissional ou electricista qualificado se você estiver em dúvida sobre se o sistema de água filtrada a 98°C diretamente na torneira está corretamente aterrado.

| | |
|-------------------|---|
| ⚠️ CUIDADO | Ferimentos em pessoas: Este tanque não é pressurizado. NÃO modifique este sistema. NÃO feche o tubo de ventilação nem conecte outros tipos de torneiras ou válvulas ao tanque. Use apenas a torneira InSinkErator fornecida. Use apenas as peças fornecidas. Entre em contato com um agente de Assistência Técnica autorizado InSinkErator para reparos ou componentes de reposição. |
|-------------------|---|

| | |
|-----------------------|---|
| ⚠️ ADVERTÊNCIA | Perigo de incêndio: Para minimizar a possibilidade de incêndio, NÃO armazene itens inflamáveis como panos, papel ou latas de aerosol perto do tanque. NÃO armazene ou use gasolina ou outros vapores e líquidos inflamáveis nas proximidades deste ou de qualquer outro utensílio. |
|-----------------------|---|

| | |
|----------------|---|
| CUIDADO | Danos possíveis: Para evitar danos causados pela água, substitua quaisquer tubos soltos ou rachados. Inspeção a unidade periodicamente para verificar se há quaisquer sinais de vazamentos e remova imediatamente a unidade de operação se houver suspeita de vazamento. |
|----------------|---|

Um sistema de água filtrada a 98°C diretamente na torneira, como qualquer outro aquecedor de água, tem uma vida útil limitada e eventualmente apresentará falhas. Para evitar possíveis danos materiais e lesões em pessoas, este sistema de água quente deve ser examinado regularmente para verificar se existem vazamentos e/ou corrosão para eventual substituição. Uma panela de drenagem, com um dreno apropriado ou equipada com um detector de vazamentos deve ser usada nas aplicações onde um vazamento poderia causar danos. Para verificar a corrosão, examine a aparência da água fornecida em um copo transparente a cada três (3) meses. Se houver qualquer descoloração ou aparência de ferrugem, desconecte a unidade do dreno como descrito na seção Armazenagem / Drenagem Sazonal na página 35 deste manual. Se a descoloração da água permanecer depois de drenar e encher novamente a unidade, descontinue o uso e entre em contato com um agente autorizado de assistência técnica da InSinkErator.

INFORMAÇÕES SOBRE A GARANTIA

Sistema de água quente:

Garantia de dois anos

SWT-FLTR (tanque usado com filtro):

Garantia de dois anos

SWT (tanque usado sem filtro):

Garantia de um ano

Esta garantia é fornecida pela InSinkErator, uma divisão da Emerson Electric Co., ("InSinkErator", "Fabricante", "nós" ou "nosso") ao consumidor proprietário original do produto da InSinkErator para o qual esta garantia é fornecida (o "Produto da InSinkErator"), e qualquer proprietário subsequente da residência em que o Produto foi instalado originalmente ("Cliente", "você" ou "seu").

A InSinkErator garante ao Cliente que seu Produto InSinkErator será livre de defeitos de materiais e de mão de obra, sujeito às exclusões descritas abaixo, pelo "**Período de Garantia**", começando na que for mais recente: (a) a data em que seu Produto InSinkErator for originalmente instalado, (b) a data de compra, ou (c) a data de fabricação conforme identificada pelo número de série do seu Produto InSinkErator. Será necessária a apresentação de documentação para apoiar os itens (a) ou (b). Se você não conseguir fornecer a documentação de apoio para (a) ou (b), a data de início do Período de Garantia será determinada pelo Fabricante, a seu exclusivo critério, com base no seu número de série do Produto InSinkErator.

O que é coberto

Esta garantia cobre defeitos de materiais ou de mão de obra, sujeito às exclusões abaixo, em produtos InSinkErator usados por um consumidor Cliente apenas para uso residencial e inclui todas as peças de reposição e custos de mão de obra. SUA ÚNICA E EXCLUSIVA INDENIZAÇÃO SOB ESTA GARANTIA LIMITADA SERÁ LIMITADA AO REPARO OU SUBSTITUIÇÃO DO PRODUTO INSINKERATOR.

O que não é coberto

Esta garantia limitada não se estende e exclui expressamente:

- Perdas e danos ou a incapacidade de operar seu Produto InSinkErator que resultem de condições além do controle do Fabricante incluindo sem limitação acidentes, alterações, mau uso, abuso, negligência (que não seja do Fabricante), a falta de instalar, manter, ou montar o Produto InSinkErator de acordo com as instruções do Fabricante ou com os códigos locais de eletricidade ou hidráulica.
- Desgaste devido ao uso que se espera ocorra ao longo do curso normal de uso, incluindo sem limitação, ferrugem estética, arranhões, moissas ou amassados, ou perdas ou danos comparáveis e razoavelmente esperados.

Além das exclusões acima, esta garantia não se aplica a Produtos InSinkErator instalados em uma aplicação comercial ou industrial.

Nenhuma outra garantia expressa se aplica

Esta garantia é a única e exclusiva garantia fornecida ao Cliente identificado acima. Nenhuma outra garantia expressa, escrita ou verbal se aplica. Nenhum funcionário, agente, distribuidor ou outra pessoa é autorizada a alterar esta garantia limitada ou de fazer qualquer outra garantia em nome do Fabricante. Os termos desta garantia não serão modificados pelo Fabricante, pelo proprietário original ou por seus respectivos sucessores ou designados.

O que nós faremos para Corrigir Problemas

Se o seu Produto InSinkErator não funcionar de acordo com a documentação fornecida, se você tiver perguntas sobre o Produto InSinkErator ou como determinar quando é necessária assistência técnica, veja a Lista de Agências de Assistência Técnica anexa.

As seguintes informações devem ser fornecidas como parte de seu pedido de garantia: seu nome, endereço, número de telefone, o modelo e o número de série de seu Produto InSinkErator, e se for necessário, a pedido, uma confirmação escrita dos seguintes dados: (a) a data do seu recibo de instalação, ou (b) a data de seu recibo de compra.

O fabricante ou seu representante autorizado de assistência técnica determinarão, a seu exclusivo critério, se o seu Produto InSinkErator está coberto por esta garantia. Você receberá as informações de contato do Centro de Serviços InSinkErator autorizado mais próximo. Entre em contato com o Centro de Serviços InSinkErator diretamente para receber serviços domésticos de reparos ou de substituição na garantia. Somente um representante autorizado de serviços da InSinkErator pode fornecer serviços de garantia. A InSinkErator não é responsável por pedidos de garantia que se originem de trabalhos executados em seu Produto InSinkErator por qualquer pessoa que não seja um representante autorizado de serviços da InSinkErator.

Se uma garantia coberta for feita durante o Período de Garantia, o Fabricante irá, por meio de seu representante autorizado de serviços, reparar ou substituir seu Produto InSinkErator. O custo das peças de reposição ou de um novo Produto InSinkErator, e os custos de mão de obra para o reparo ou instalação para a substituição do Produto InSinkErator serão fornecidos a você sem nenhum custo. Os reparos ou a substituição serão determinados pelo Fabricante ou por seu representante autorizado de serviços a seu exclusivo critério. Todos os serviços de reparos e de substituição serão fornecidos a você em sua residência. Se Fabricante determinar que o seu Produto InSinkErator deve ser substituído ao invés de ser reparado, a garantia de substituição do Produto InSinkErator será limitada ao período ainda em vigor remanescente no Período de Garantia original.

Limitação de responsabilidade

ATÉ O LIMITE PERMITIDO POR LEI, EM NENHUM CASO O FABRICANTE OU SEUS REPRESENTANTES AUTORIZADOS DE SERVIÇOS SERÃO RESPONSÁVEIS POR QUAISQUER DANOS INCIDENTAIS, ESPECIAIS, INDIRETOS, OU DE CONSEQUÊNCIA, INCLUSIVE QUALQUER PERDA ECONÔMICA, QUER SE RESULTEM DE FALTA DE DESEMPENHO, USO, MAU USO, DA INCAPACIDADE DE USAR O PRODUTO INSINKERATOR OU DA NEGLIGÊNCIA DO REPRESENTANTE AUTORIZADO DE SERVIÇOS OU DO FABRICANTE. O FABRICANTE NÃO SERÁ RESPONSÁVEL POR DANOS CAUSADOS POR ATRASO DO DESEMPENHO E EM NENHUM CASO, INDEPENDENTEMENTE DA FORMA DA RECLAMAÇÃO OU CAUSA DA AÇÃO (QUER SEJA SE BASEADA EM CONTRATO, INFRAÇÃO, NEGLIGÊNCIA, RESPONSABILIDADE ESTRITA OU OUTRO TIPO QUALQUER), A RESPONSABILIDADE DO FABRICANTE EXCEDERÁ O PREÇO PAGO PELO PROPRIETÁRIO ORIGINAL PELO PRODUTO INSINKERATOR.

O termo "danos de consequência" incluirá, mas não será limitado a lucros cessantes, interrupção de negócios, perda de uso ou de receita, custo de capital, perda ou dano a propriedades ou de equipamentos.



SOLUÇÃO DE PROBLEMAS

| PROBLEMA | POSSÍVEL CAUSA | O QUE FAZER |
|---|---|--|
| Água e vapor saem forçadamente do dispositivo sem que a torneira seja ligada. | <ul style="list-style-type: none"> A unidade está em ebulição. <i>Pode ser normal durante a instalação inicial.</i> | <ul style="list-style-type: none"> Pressione a alavanca do sistema para liberar um pouco de água do tanque. Ajuste a temperatura da água usando o botão na frente do tanque. <p><i>Lembre-se que a grandes altitudes, a água ferve a temperaturas mais baixas.</i></p> |
| A água não está quente. | <ul style="list-style-type: none"> A unidade pode não estar conectada à energia elétrica. A tomada de energia elétrica não está funcionando. | <ul style="list-style-type: none"> Certifique-se que a unidade esteja conectada a uma tomada elétrica corretamente aterrada. Certifique-se que o disjuntor ou que os fusíveis estejam funcionando corretamente. Verifique se a tomada não está desligada. |
| O LED verde na frente do tanque não acende. | <ul style="list-style-type: none"> A unidade pode não estar conectada à energia elétrica. A tomada de energia elétrica não está funcionando. | <ul style="list-style-type: none"> Certifique-se que o disjuntor ou que os fusíveis estejam funcionando corretamente. Verifique se a tomada não está desligada. |
| A água está muito quente ou não está suficientemente quente. | <ul style="list-style-type: none"> O termostato não está ajustado às suas necessidades. | <ul style="list-style-type: none"> Ajuste o termostato lentamente, e então pressione ou gire a alavanca da torneira por 20 segundos para trazer água fresca para ser aquecida na nova configuração. Permita 5-7 minutos para que a água alcance a nova temperatura. |
| A água sai pelo tubo de ventilação ao invés de sair pela torneira. | <ul style="list-style-type: none"> O tubo de saída está bloqueado. | <ul style="list-style-type: none"> Verifique se o tubo de saída não está amassado, torto ou pinçado. Desrosqueie a saída da torneira e limpe a sujeira ou os detritos. |
| A água pinga da saída da torneira/furo de ventilação intermitentemente. | <ul style="list-style-type: none"> A câmara de expansão não está sendo drenada corretamente devido à baixa pressão da água. A saída da torneira está bloqueada. | <ul style="list-style-type: none"> Desconecte a unidade. Se os pingos não pararem em alguns minutos, verifique a válvula de suprimento para assegurar que ela esteja totalmente aberta e que não haja quaisquer obstruções na linha de água que estejam reduzindo a pressão abaixo de 172 kPa (1,7 bar; 25 psi) <i>i.e., uma válvula mal montada, um filtro de água entupido, ou um registro parcialmente fechado.</i> Desrosqueie a saída da torneira e limpe a sujeira ou os detritos. |
| A água pinga da saída da torneira/furo de ventilação constantemente. | <ul style="list-style-type: none"> Detritos na linha de água podem estar na válvula causando um vazamento lento de água. | <ul style="list-style-type: none"> Desrosqueie a saída da torneira e limpe a sujeira ou os detritos. Pressione ou gire a alavanca 7-10 vezes para lavar as linhas e a torneira. |
| Fluxo dividido. | <ul style="list-style-type: none"> Detritos na peça de saída. | <ul style="list-style-type: none"> Desrosqueie a saída da torneira e limpe a sujeira ou os detritos. |
| Descoloração da água/aparência enferrujada. | <ul style="list-style-type: none"> Corrosão da unidade. | <ul style="list-style-type: none"> Desconecte e drene como descrito na Seção de Armazenamento sazonal/Drenagem na página 35 deste manual. Se a descoloração da água permanecer depois de drenar e encher novamente a unidade, descontinue o uso e entre em contato com um agente autorizado de assistência técnica da InSinkErator. |

PROBLEMAS DE FILTRAGEM

| | | |
|---|--|---|
| Gosto ou odor na água. | <ul style="list-style-type: none"> A direção do fluxo de água está errada. O filtro precisa ser lavado. A vida útil do filtro terminou. | <ul style="list-style-type: none"> Revise as instruções da conexão do tubo do filtro. Pressione ou gire a torneira e deixe fluir até a água estar fria. Se não houver nenhuma mudança, substitua o cartucho do filtro. |
| O novo filtro não se encaixa. | <ul style="list-style-type: none"> O cabeçote e suporte não estão totalmente girados. Rompimento do O-ring do filtro. | <ul style="list-style-type: none"> Remova o novo filtro e recoloque o filtro antigo. Remova, inspecione e reinstale o cartucho do filtro. |
| O filtro vaza. | <ul style="list-style-type: none"> O cabeçote e suporte não estão totalmente girados. Rompimento do O-ring do filtro. | <ul style="list-style-type: none"> Teste a unidade reinstalando o filtro antigo e girando-o até parar totalmente. Verifique se há vazamentos. |
| Nenhum fluxo de água ou fluxo reduzido de água. | <ul style="list-style-type: none"> A vida útil do filtro terminou. | <ul style="list-style-type: none"> Substitua o cartucho do filtro. Veja a página 35. |

ЧТО НУЖНО ЗНАТЬ ПЕРЕД НАЧАЛОМ РАБОТЫ

- Для обеспечения вашей безопасности, перед установкой или эксплуатацией данного крана для кипятка следует ознакомиться со всеми инструкциями, предупреждениями и предостережениями.
- Убедитесь, что электропроводка и все разъемы соответствуют местным стандартам.
- Для электропитания устройства под мойкой должна быть установлена стандартная розетка с заземлением.
- Настенная розетка, питающая устройство, должна постоянно находиться под напряжением.
- Данная розетка должна иметь предохранитель и не должна управляться общим выключателем с измельчителем пищевых отходов. Требуемый предохранитель/прерыватель: 10 А для 230 В и 15 А для 120 В.
- Надежное функционирование устройства не предполагает использование воды с повышенным содержанием хлора. Если вы предполагаете, что уровень содержания хлора в воде повышен, рекомендуется использовать нашу систему фильтрации воды.
- Для предотвращения повреждения или неправильной работы устройства давление воды должно быть в пределах от 172 кПа до 862 кПа. Температура воздуха (в помещении) должна быть в пределах от 10°C до 38°C.
- Перемещение деталей внутри бачка, вызывающее дребезжащий звук, является нормальным.
- Во избежание опасной ситуации, в случае повреждения провода питания его замену должен произвести производитель, сервисный представитель либо квалифицированный работник.

ЧТО ВАМ ПОТРЕБУЕТСЯ ДЛЯ ВЫПОЛНЕНИЯ РАБОТЫ

Необходимые инструменты и принадлежности:

- Дрель
- Обжимной фитинг, тройник или седельный клапан
- Разводной ключ
- Крестовая и плоская отвертки
- Карандаш
- Измерительная лента
- Уровень

Инструменты и принадлежности, которые могут понадобиться:

- Анкеры для гипсокартона
- Кольцевая пила
- Ключ для раковин
- Пробойник

Если для установки крана для кипятка вы собираетесь использовать отверстие мойки, служащее для выдвижного излива, вам может потребоваться пробка 3,18 мм или крышка 6,35 мм (**не входят в комплект поставки**) для шлага выдвижного излива. **См. шаг 1В.** При необходимости в прорезании установочного отверстия в мойке из нержавеющей стали, вам может потребоваться пробойник или кольцевая пила 35 мм - 38 мм для резки нержавеющей стали.

Как быть в случае если у вас нет отверстия для выдвижного излива или вы не хотите им воспользоваться?

Многие домовладельцы заменяют расположенный в мойке дозатор моющего средства на кран для кипятка. При высверливании отверстия в мойке из нержавеющей стали или рабочей поверхности столешницы, отверстие для крана можно выпилить кольцевой пилой для нержавеющей стали или воспользоваться пробойником.

- Требования к размеру отверстия:**
- HC1100, HC3300 и H3300: необходимо отверстие 35 мм - 38 мм.
 - GN1100: необходимо отверстие 32 мм - 38 мм.

Перед тем как сверлить другие поверхности (не из нержавеющей стали), посоветуйтесь со специалистом.

В КОМПЛЕКТ ВХОДЯТ:



КАК ПОЛЬЗОВАТЬСЯ НАСТОЯЩИМ РУКОВОДСТВОМ

Инструкция поделена на основные разделы (обозначены цифрами) и подразделы (обозначены прописными буквами). Такая структура настоящего руководства позволяет вам сделать перерыв в любой момент после завершения операций, предусмотренных разделом или подразделом, без ущерба для процесса установки.

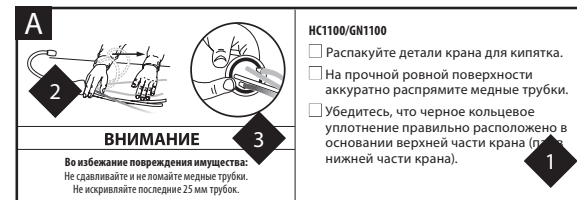

- 1** Дается последовательное описание предусмотренных шагов с ячеечками для отметки выполненных этапов установки.
- 2** Предусмотрены доступные для понимания рисунки, иллюстративно дополняющие текстовое описание.
- 3** ПРЕДУПРЕЖДЕНИЯ и ПРЕДОСТЕРЕЖЕНИЯ, требующие вашего внимания в процессе выполнения соответствующего шага.

| | |
|-------------------------|--|
| ⚠ ПРЕДУПРЕЖДЕНИЕ | Потенциально опасная ситуация, которая может повлечь гибель людей или причинение серьезного вреда здоровью, если не будет предотвращена. |
| ⚠ ВНИМАНИЕ | Надпись «Внимание!» с символом обозначения опасности указывает на опасную ситуацию, которую повлечет за собой причинение вреда здоровью легкой или средней тяжести в случае, если ее невозможно предотвратить. |
| ВНИМАНИЕ | Надпись «Внимание!» без символа обозначения опасности используется для обозначения действий, не относящихся к причинению вреда здоровью. |

СХЕМА ПОЛНОСТЬЮ СМОНТИРОВАННОГО ОБОРУДОВАНИЯ

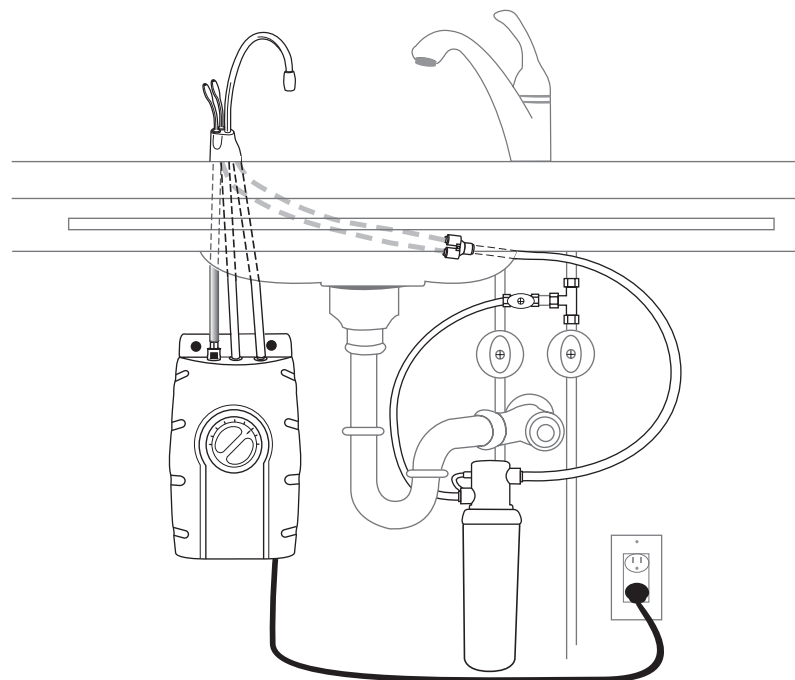

ПОРЯДОК ДЕЙСТВИЙ

УСТАНОВКА ПО НАДЛЕЖАЩЕЙ ПРОЦЕДУРЕ
ТРЕБУЕТ ОКОЛО 2-4 ЧАСОВ

1 ПОДГОТОВКА

| | |
|--|---|
| A | Минимальное расстояние от центра отверстия до стены |
| | HC3300 64 мм |
| | H3300 64 мм |
| | HC1100 67 мм |
| | GN1100 83 мм |
| Максимальная толщина столешницы: 76 мм | |
| Настенная розетка, питающая устройство, должна постоянно находиться под напряжением и иметь предохранитель. Настенная розетка не должна получать питание через тот же выключатель, что и измельчитель пищевых отходов. | |

- Определите место установки крана, бачка и фильтра (при использовании).
- Убедитесь в наличии достаточного зазора (см. таблицу слева) для полного открытия рукояток крана.
- Убедитесь, что толщина столешницы не слишком велика (см. таблицу слева).
- Убедитесь, что под мойкой установлена розетка с защитным заземлением.



- Отключите подачу воды.
- При использовании отверстия шланга выдвижного излива, открутите гайку, которая крепит шланг выдвижного излива к нижней части крана.
- С помощью разводного ключа открутите гайку, которая крепит фланец выдвижного излива в его отверстие.
- Закройте отверстие шланга пробкой или крышкой (**не входят в комплект поставки**).

2 УСТАНОВКА КРАНА — HC3300/H3300

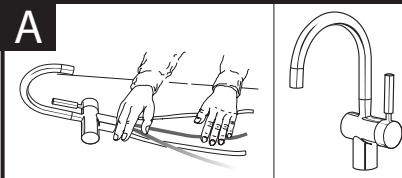

- HC3300/H3300**
- Распакуйте детали крана для кипятка.
 - Этот кран рекомендуется устанавливать в положении с рукояткой справа. Не имеющая аналогов конструкция допускает положение рукоятки как слева, так и справа относительно крана для кипятка без ущерба для функциональности крана. Определитесь с удобным для вас положением рукоятки перед установкой.

ВНИМАНИЕ

Во избежание повреждения имущества:
Не сдавливайте и не ломайте медные трубки.
Не искривляйте последние 25 мм трубок.

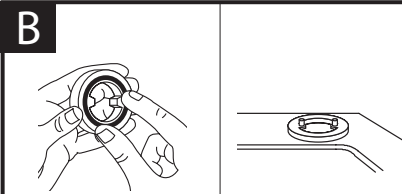

- HC3300/H3300**
- Установите резиновое кольцевое уплотнение в канавку на латунной опорной шайбе.
 - Установите латунную опорную шайбу на отверстие в мойке или столешнице уплотненной стороной вниз.

Выпадение или смещение резинового кольцевого уплотнения в процессе установки можно предотвратить, намочив кольцевое уплотнение перед его установкой в латунную опорную шайбу.

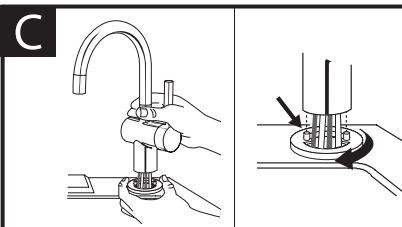

- HC3300/H3300**
- Удерживая латунную опорную шайбу на месте, пропускайте трубки вниз через отверстие в мойке или столешнице до тех пор, пока основание не соприкоснется с латунной опорной шайбой.
 - Вращайте латунную опорную шайбу до тех пор, пока два фиксирующих шурупа не будут пригнаны к отверстиям в основании крана и основание надежно не усядется на латунной опорной шайбе.

Чтобы облегчить процесс пропускания трубок через отверстие, прежде всего вставьте синюю трубку с быстроразъемной насадкой, после чего вставляйте все прочие трубки.

2 УСТАНОВКА КРАНА — HC1100/GN1100

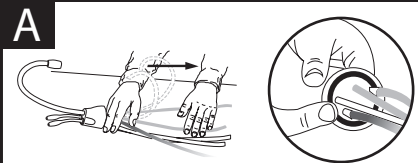

ВНИМАНИЕ

Во избежание повреждения имущества:
Не сдавливайте и не ломайте медные трубки.
Не искривляйте последние 25 мм трубок.

- HC1100/GN1100**
- Распакуйте детали крана для кипятка.
 - На прочной ровной поверхности аккуратно распрямите медные трубки.
 - Убедитесь, что черное кольцевое уплотнение правильно расположено в основании верхней части крана (паз в нижней части крана).

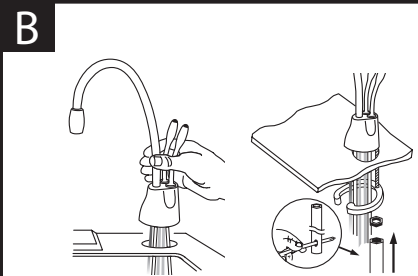

Для удержания крана в процессе его закрепления вам может потребоваться помощь.

- HC1100/GN1100**
- Пропустите трубки вниз через отверстие в мойке или столешнице таким образом, чтобы основание встало на место.
 - С нижней стороны раковины установите полукруглую установочную пластину и шестигранную гайку на резьбовую шпильку. Выставьте верхнюю часть крана под удобным углом.
 - Вставьте отвертку в отверстие, расположенное сбоку шестигранного инструмента (образовав T-образный рычаг), и с помощью этого инструмента затяните гайку и закрепите кран.

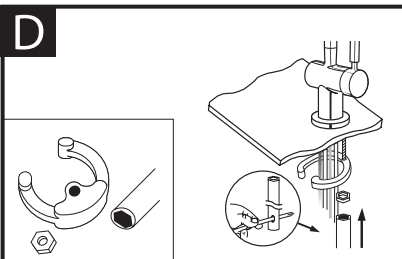

Полукруглая установочная пластина должна охватывать все спущенные трубки и в затянутом положении находиться вне сливного отверстия.

- HC3300/H3300**
- С нижней стороны раковины установите полукруглую установочную пластину на резьбовую шпильку.
 - Установите шестигранную гайку на резьбовую шпильку. Убедитесь в том, что рукоятка крана расположена с удобной для вас стороны, а верхняя часть крана выставлена под нужным углом.
 - Вставьте отвертку в отверстие, расположенное сбоку шестигранного инструмента (образовав T-образный рычаг), и с помощью этого инструмента затяните гайку и закрепите кран.

3

УСТАНОВКА БАЧКА

A



Для обеспечения правильной работы бачка следует установить его по уровню.

⚠ ПРЕДУПРЕЖДЕНИЕ

Опасность причинения вреда здоровью/Во избежание повреждения имущества: Бачок должен располагаться не далее 400 мм от крана и не далее 760 мм от стандартной заземленной розетки. НЕ удлинняйте водопроводные или электрические линии.

- Выберите место под мойкой для вертикальной установки бачка в пределах досягаемости соединений электрической и водопроводной систем. Бачок должен располагаться не далее 400 мм от водопроводных линий крана и не далее 760 мм от стандартной заземленной розетки.
- Удерживая бачок на определенном для установки месте, с помощью карандаша наметьте отверстия для двух удерживающих шурупов.

B

Оставьте 12 мм для подвешивания бачка.

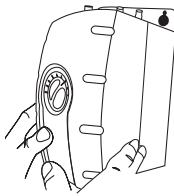
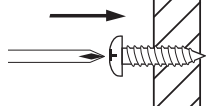

Установите бачок вертикально в месте, позволяющем обеспечить зазор для слива под днищем бачка (при необходимости). **НЕ ДОПУСКАЙТЕ** чрезмерной затяжки шурупов.

Прилагаемые шурупы предназначены для вкручивания только в деревянные балки или стенки шкафа. Для установки на стены из гипсокартона используйте стеновые анкеры (не входят в комплект поставки).

- По отметкам просверлите предварительные отверстия диаметром 3 мм.
- Вверните шурупы в предварительно высверленные отверстия, чтобы они выступали на 6,4 мм.
- Подвесьте бачок на шурупы.
- Затяните шурупы не более чем на полоборота по часовой стрелке.

4

СОЕДИНЕНИЕ КРАНА С БАЧКОМ

A

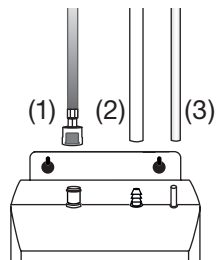

ВНИМАНИЕ

Во избежание повреждения имущества: Сдавленные или заблокированные водопроводные линии могут повлечь повреждение водяного бачка. Убедитесь в том, что трубки присоединены должным образом и протесты в описанном выше порядке.

- Не нажимая на серую кнопку, заведите расположенный на конце **синей** трубки соединительный фитинг с защелкой на левый пластмассовый фитинг бачка и нажимайте на него, пока он не защелкнется на месте. (1)
- Наденьте гибкую **белую** трубку на средний фитинг с бородками и протяните ее примерно на 12 мм. (2)
- Наденьте **маленькую белую** трубку на крайний правый гладкий фитинг и протяните ее примерно на 12 мм. (3)
- Осмотрите трубки и убедитесь, что они не зажаты и не защемлены.

Ни для каких соединений хомуты не требуются.

5

УСТАНОВКА СИСТЕМЫ ФИЛЬТРАЦИИ

A

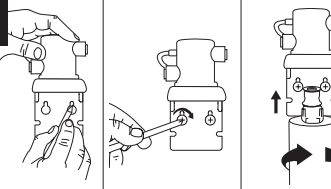

⚠ ПРЕДУПРЕЖДЕНИЕ

Опасность причинения вреда здоровью: Не устанавливайте фильтр над розеткой или другим электрическим устройством. Корпус и кронштейн фильтра следует устанавливать таким образом, чтобы для подключения не требовалось вытягивания, изгибания или сдавливания труб.

- Отметьте расположение отверстий для корпуса и кронштейна фильтра в месте, позволяющем производить замену фильтра.
- Высверлите предварительные отверстия диаметром 3 мм и закрепите кронштейн на стенке шурупами для дерева, завернув их до упора.
- Снимите красную крышку фильтра, вставьте картридж фильтра в корпус фильтра и поверните по часовой стрелке до совмещения стрелки « LOCK » (Фиксация) со стрелкой на кронштейне.

B

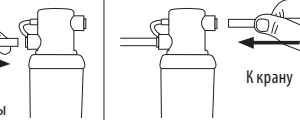

ВНИМАНИЕ

Во избежание повреждения имущества: Трубки должны описывать форму шкафа, оставляя свободное место. При этом они не должны иметь острых изгибов. Для обеспечения надежности соединений трубки должны иметь чистые, перпендикулярные, ровные срезы.

- Определите требуемую длину трубок. Отрежьте по длине таким образом, чтобы обрез был перпендикулярным и ровным.
- Вставьте **белую** трубку диаметром 9,5 мм во входное отверстие корпуса фильтра до упора. **Приложите дополнительное однократное усилие для обеспечения надежности соединения.**
- Вставьте другую **белую** трубку во входное отверстие корпуса фильтра до упора. **Приложите дополнительное однократное усилие для обеспечения надежности соединения.**

C

НС1100

НС3300, НЗ300, GN1100

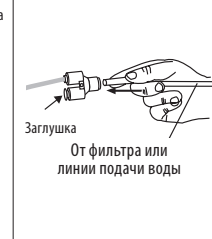
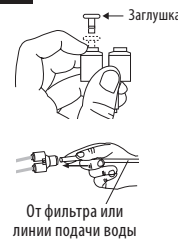

ВНИМАНИЕ

Во избежание повреждения имущества: Не удлинняйте медные трубки сверх уже имеющейся длины в 40 см.

- Только для модели НС1100:** Извлеките заглушку из Y-образного быстроразъемного соединителя. Для этого вытяните заглушку за серое разъединяющее кольцо.
- Вставьте медную трубку (трубки) от крана в быстроразъемный соединитель 9,5 мм на 6,35 мм. **Приложите дополнительное однократное усилие для обеспечения надежности соединения.**
- Вставьте **белую** трубку от правого выходного отверстия корпуса фильтра в быстроразъемный соединитель до упора. **Приложите дополнительное однократное усилие для обеспечения надежности соединения.**

D

Сливная трубка

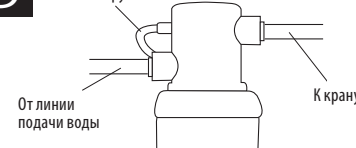

- Для перенаправления слива воды при замене фильтра подсоедините прозрачную трубку 150 мм к вентиляционному отверстию, расположенному на левой стороне корпуса фильтра.

При снятии фильтра обычно сливается около 60 мл воды. Это не является отклонением от нормы.

6

СОЕДИНЕНИЕ С ЛИНИЕЙ ПОДАЧИ ВОДЫ



ВНИМАНИЕ

Во избежание повреждения имущества: Подсоедините оставшуюся трубку только к линии подачи холодной воды.

Поскольку диаметр линий подачи воды в разных странах может отличаться, в комплект включено до пяти быстроразъемных соединителей: 3/8" на 1/2", 3/8" на 1/4" и 3/8" на 1/2" NPT

- На другой конец белой трубки от фильтра наденьте один из упомянутых выше и соответствующий вашим условиям соединитель и подсоедините к линии подачи воды.
- Приложите дополнительное однократное усилие для обеспечения надежности соединения.

7

НАПОЛНИТЕ БАЧОК. ПОДКЛЮЧИТЕ К СЕТИ

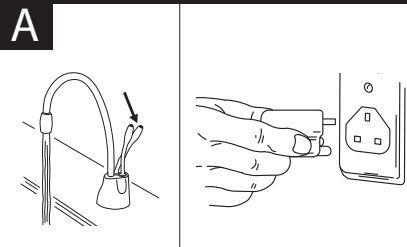

ПРЕДУПРЕЖДЕНИЕ

Опасность получения ожогов: Из крана идет вода температурой до 98°C, которой можно обвариться и получить ожоги. Будьте осторожны при использовании этого устройства.

- Включите подачу холодной воды.
- Нажмите рукоятку крана **НОТ** (Горячая) и удерживайте ее до тех пор, пока из крана не пойдет вода. Спускайте воду в течение 3 минут, чтобы промыть линии (обе рукоятки горячей и холодной воды независимо друг от друга у модели HC1100).
- Проверьте все соединения и убедитесь в их герметичности, а также в отсутствии течей.
- Подключите бачок к розетке и убедитесь, что на его лицевой части загорелся зеленый индикатор.

Примечание: В расположенном ниже разделе приводятся особые инструкции по эксплуатации моделей HC3300 и H3300.

Подача горячей воды
(HC3300, H3300)

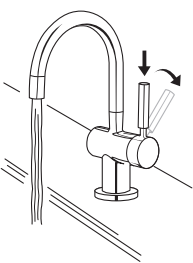

Подача холодной воды
(HC3300)

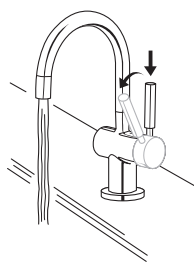

ПРЕДУПРЕЖДЕНИЕ

Опасность получения ожогов: Из крана идет вода температурой до 98°C, которой можно обвариться и получить ожоги. Будьте осторожны при использовании этого устройства.

Инструкции по эксплуатации для моделей HC3300 и H3300

Двухступенчатая активация подачи горячей воды с автоматическим отключением, а также двухступенчатая активация подачи холодной воды, благодаря чему кран остается открытым при подаче холодной воды.

- HC3300:** Для мгновенного получения кипятка сначала необходимо **утопить** рукоятку крана, после чего повернуть рукоятку назад, в направлении красного индикатора в ее верхней части. Для подачи холодной воды сначала необходимо **утопить** рукоятку крана, после чего повернуть рукоятку вперед, в направлении синего индикатора на рукоятке.

Двухступенчатая активация подачи горячей воды с автоматическим отключением.

- H3300:** Для мгновенного получения кипятка сначала необходимо **утопить** рукоятку крана, после чего повернуть рукоятку назад, в направлении красного индикатора в ее верхней части.

Вначале будет идти холодная вода.

Подождите 12-15 минут, пока температура воды не достигнет заданного уровня.

Бульканье и свист при первичном цикле нагрева не являются отклонением от нормы.

УХОД И ЭКСПЛУАТАЦИЯ

ПРЕДУПРЕЖДЕНИЕ

Опасность поражения электрическим током: Для предотвращения поражения электрическим током, перед обслуживанием устройства отключите питание. Используйте только соответствующим образом заземленную розетку, соблюдая полярность.

РЕГУЛИРОВКА ТЕРМОСТАТА

Заданная производителем настройка температуры: 96°C. Чтобы вернуть термостат в режим 96°C, поверните регулятор на одно деление вправо от вертикального положения. После регулировки нажмите рукоятку крана и удерживайте в течение 20 секунд, чтобы вода нагрелась до вновь заданной температуры.



- Для регулировки температуры воды поверните регулятор термостата, расположенного на лицевой части бачка, по часовой стрелке, чтобы повысить температуру, или против часовой стрелки, чтобы ее понизить. При необходимости повторите. Все изменения должны быть минимальными.

ПРЕДУПРЕЖДЕНИЕ

Опасность получения ожогов: Не допускайте кипения воды. Это может повлечь причинение серьезных ожогов.

СЕЗОННОЕ ОБСЛУЖИВАНИЕ

Если вы не планируете пользоваться краном для кипятка в течение продолжительного периода времени, обязательно отключите его от сети и слейте воду. При температуре в помещении ниже нуля следует отключить устройство от сети и слить воду.

- Отключите устройство от сети электропитания (извлеките вилку из розетки).
- Нажмите рукоятку крана для кипятка и спускайте воду до тех пор, пока не пойдет холодная вода.
- Перекройте кран холодной воды на уровне вентиля.
- Отсоедините трубки от бачка.
- Снимите бачок со стены.
- Переверните бачок и слейте всю воду в раковину.
- Насухо вытрите полотенцем всю воду вокруг бачка.
- Повторно закрепите бачок на стене и подсоедините трубки.
- Извлеките и утилизируйте картридж фильтра (при наличии).
- Для ввода прибора в эксплуатацию установите новый картридж фильтра (при наличии) и включите подачу холодной воды на уровне вентиля. Нажмите рукоятку крана для подачи горячей воды и удерживайте ее до тех пор, пока из крана не пойдет вода. Подключите прибор к сети электропитания.

ОЧИСТКА КРАНА И БАЧКА

- Для чистки крана и пластмассовых деталей пользуйтесь только мягким очистителем.
- Очистители, имеющие в своем составе кислоты, абразивы, щелочи и органические растворители, повлекут порчу пластмассовых деталей и аннулирование гарантии.

РУКОВОДСТВО ДЛЯ ФИЛЬТРА.

ЗАМЕНА ФИЛЬТРА

Произведите замену картриджа фильтра при очевидном снижении притока воды к крану, при появлении у воды неприятного привкуса или запаха.

Если входное и выходное отверстия фильтра закрыты, то при сбросе внутреннего давления фильтра через вентиляционную линию сольется вода (около 60 мл).

Если не удастся вставить новый картридж фильтра, вставьте старый и заверните его до упора, после чего извлеките его и повторите попытку вставить новый картридж.

Замену угольных фильтров рекомендуется производить каждые 6 месяцев.

Указания по замене фильтра:

- Следует использовать сменный фильтр InSinkErator®.
- Поместите под фильтр миску или полотенце, чтобы собрать сливаемую при замене воду.
- Осторожно отверните картридж в направлении против часовой стрелки до упора (1/4 оборота).
- Потяните картридж вниз, извлеките и утилизируйте его.
- Вставьте новый картридж в корпус фильтра.
- Картридж вставлен до конца, когда его верхняя поверхность находится вровень с нижней поверхностью корпуса фильтра.
- Верните картридж по часовой стрелке до упора (1/4 оборота).
- Выставьте стрелку установки/извлечения на корпусе и кронштейне фильтра напротив стрелки установки/извлечения на картридже.
- Откройте кран, чтобы выпустить скопившийся в нем воздух.
- Перед использованием спускайте воду в течение 3 минут.

ВО ИЗБЕЖАНИЕ ПОВРЕЖДЕНИЯ ИМУЩЕСТВА:

- Регулярно проверяйте устройство на любые признаки течи. При наличии признаков значительного подтекания воды, немедленно прекратите эксплуатацию устройства.
- Во избежание течи, замените все надрезанные, ослабленные или лопнувшие трубки.
- В устройствах, где течь может повлечь порчу имущества, необходимо использовать поддон, соединенный с соответствующим стоком или оборудованный устройством для выявления течи.

| | |
|-------------------------|--|
| ⚠ ПРЕДУПРЕЖДЕНИЕ | Опасность поражения электрическим током: Использование незаземленных приборов может повлечь причинение серьезного вреда здоровью или гибель людей от поражения электрическим током. |
|-------------------------|--|

Это прибор должен быть заземлен. Кран для кипятка оснащен шнуром с заземляющим проводом и штырем. Вилка должна подключаться к соответствующей розетке, которая в свою очередь должна быть правильно установлена и заземлена в соответствии со всеми местными нормативами и правилами. Замена вилки данного прибора запрещена. В случае если вилка не входит в розетку, установите соответствующую розетку. Установку должен выполнять квалифицированный электрик. Если вы сомневаетесь в надежности заземления крана для кипятка, поручите квалифицированному электрику или мастеру по ремонту провести проверку.

| | |
|-------------------|--|
| ⚠ ВНИМАНИЕ | Опасность причинения вреда здоровью: Данный бачок работает при нормальном давлении. НЕ модифицируйте эту систему. НЕ перекрывайте вентиляционную трубку и не подключайте к бачку краны или клапаны другого типа. Используйте только прилагаемый кран InSinkErator. Используйте только прилагаемые детали. Для осуществления ремонта и замены деталей обращайтесь к уполномоченному сервисному представителю InSinkErator. |
|-------------------|--|

| | |
|-------------------------|--|
| ⚠ ПРЕДУПРЕЖДЕНИЕ | Опасность возгорания: Для сведения к минимуму возможности возникновения пожара НЕ храните рядом с бачком воспламеняющиеся предметы, такие как ветошь, бумага или аэрозольные баллончики. НЕ храните и не используйте бензин или другие легковоспламеняющиеся жидкости и паргазовые смеси вблизи от этого или любых других приборов. |
|-------------------------|--|

| | |
|-----------------|--|
| ВНИМАНИЕ | Во избежание повреждения имущества: Во избежание течи, замените все ослабленные или лопнувшие трубки. Регулярно проверяйте устройство для выявления признаков течи и немедленно прекращайте эксплуатацию тех узлов, в отношении которых есть подозрения в течи. |
|-----------------|--|

Срок эксплуатации крана для кипятка, как и любого другого водонагревательного прибора, ограничен. В какой-то момент он выйдет из строя. Для предотвращения возможной порчи имущества и причинения вреда здоровью, кран для кипятка должен регулярно проверяться на предмет возможной течи и/или коррозии и заменяться при необходимости. В устройствах, где течь может повлечь порчу имущества, необходимо использовать поддон, соединенный с соответствующим стоком или оборудованный устройством для выявления течи. Для проверки крана на предмет коррозии, производите визуальный осмотр исходящей из него воды (в прозрачной емкости) каждые три (3) месяца. При каком-либо изменении цвета воды или при наличии у воды ржавого оттенка, отключите устройство от сети и слейте воду в соответствии с порядком, описанным в разделе «Сезонное обслуживание» на стр. 41 настоящего руководства. Если после слива воды из устройства и повторного заполнения его водой нормальный цвет воды не восстановится, прекратите эксплуатацию устройства и обратитесь к уполномоченному сервисному представителю InSinkErator.

ПОИСК И УСТРАНЕНИЕ НЕИСПРАВНОСТЕЙ

| ПРОБЛЕМА | ВОЗМОЖНАЯ ПРИЧИНА | ЧТО РЕКОМЕНДУЕТСЯ СДЕЛАТЬ |
|--|---|--|
| Из закрытого крана вырываются пар и вода. | <ul style="list-style-type: none"> В устройстве кипит вода. <p><i>При первоначальной установке это не является отклонением от нормы.</i></p> | <ul style="list-style-type: none"> Нажмите на рукоятку крана, чтобы выпустить некоторое количество воды из бачка. Отрегулируйте температуру с помощью регулятора, расположенного на лицевой стороне бачка. <p><i>Помните, что в высокогорье вода кипит при меньшей температуре.</i></p> |
| Вода не горячая. | <ul style="list-style-type: none"> Возможно, устройство не подключено к сети. Неисправна электрическая розетка. | <ul style="list-style-type: none"> Убедитесь, что устройство подключено к надлежаще заземленной электрической розетке. Убедитесь, что прерыватель или предохранители надлежаще функционируют. Убедитесь, что розетка не отключена. |
| На лицевой стороне бачка не горит зеленый индикатор. | <ul style="list-style-type: none"> Возможно, устройство не подключено к сети. Неисправна электрическая розетка. | <ul style="list-style-type: none"> Убедитесь, что прерыватель или предохранители надлежаще функционируют. Убедитесь, что розетка не отключена. |
| Вода слишком горячая или недостаточно горячая. | <ul style="list-style-type: none"> Термостат не выставлен на требуемую температуру. | <ul style="list-style-type: none"> Медленно измените настройку термостата, после чего нажмите или поверните рукоятку крана на 20 секунд, чтобы заполнить бачок свежей водой, которая будет нагрета с учетом новой установки. Подождите 5-7 минут, пока температура воды не достигнет нового уровня. |
| Вода выходит не из крана, а через вентиляционное отверстие. | <ul style="list-style-type: none"> Перекрыта выходная трубка. | <ul style="list-style-type: none"> Убедитесь, что выходная трубка не изогнута, не перекручена и не зажата. Откройте наконечник крана и очистите его от инородных веществ. |
| Из крана/вентиляционного отверстия периодически капает вода. | <ul style="list-style-type: none"> Из-за низкого давления воды не происходит надлежащего осушения расширительной камеры. Забит наконечник крана. | <ul style="list-style-type: none"> Отсоедините устройство от сети. Если вода не прекратит капать через несколько минут, убедитесь в том, что подающий клапан полностью открыт и проверьте, не заблокирована ли чем-либо линия подачи, что может быть причиной снижения давления ниже уровня 172 кПа. <i>(Неправильно установленный седельный клапан, забитый фильтр воды или не полностью открытый запорный вентиль.)</i> Откройте наконечник крана и очистите его от инородных веществ. |
| Вода постоянно капает из крана/вентиляционного отверстия. | <ul style="list-style-type: none"> Инородные вещества в линии подачи воды могут скопиться на седле клапана крана, в результате чего появляется небольшая течь. | <ul style="list-style-type: none"> Откройте наконечник крана и очистите его от инородных веществ. Нажмите или поверните рукоятку 7-10 раз, чтобы промыть кран и водопроводные линии. |
| Разделенный поток. | <ul style="list-style-type: none"> Инородные вещества, скопившиеся в наконечнике. | <ul style="list-style-type: none"> Откройте наконечник крана и очистите его от инородных веществ. |
| Изменение цвета воды/вода имеет ржавый оттенок. | <ul style="list-style-type: none"> Устройство подверглось коррозии. | <ul style="list-style-type: none"> Отключите устройство от сети и сливайте воду в соответствии с порядком, описанным в разделе «Сезонное обслуживание» на стр. 41 настоящего руководства. Если цвет воды не восстановился после сливания из устройства воды и повторного заполнения его водой, прекратите эксплуатацию устройства и обратитесь к уполномоченному сервисному представителю InSinkErator. |

ВОПРОСЫ ФИЛЬТРАЦИИ

| | | |
|---|--|--|
| Вода имеет привкус или запах. | <ul style="list-style-type: none"> Неправильное направление потока воды в фильтре. Фильтр необходимо промыть. Закончился срок эксплуатации фильтра. | <ul style="list-style-type: none"> Ознакомьтесь с инструкциями по присоединению трубок к фильтру. Нажмите или поверните рукоятку крана и спускайте воду, пока она не станет холодной. Если изменений не произошло, замените картридж фильтра. |
| Новый фильтр не вставляется. | <ul style="list-style-type: none"> Корпус и кронштейн повернуты не до конца. Порвалось кольцевое уплотнение фильтра. | <ul style="list-style-type: none"> Извлеките новый фильтр, вставьте старый фильтр. Извлеките, осмотрите и установите назад картридж фильтра. |
| Фильтр течет. | <ul style="list-style-type: none"> Корпус и кронштейн повернуты не до конца. Порвалось кольцевое уплотнение фильтра. | <ul style="list-style-type: none"> Проверьте устройство, вставив старый фильтр и повернув его до упора. Проверьте на утечки. |
| Вода не течет или течет слабым потоком. | <ul style="list-style-type: none"> Закончился срок эксплуатации фильтра. | <ul style="list-style-type: none"> Замените картридж фильтра. См. стр. 41. |

ИНФОРМАЦИЯ О ГАРАНТИИ

| | |
|---|------------------------|
| Кран: | Гарантия 2 года |
| SWT-FLTR (бачок, используемый с фильтром): | Гарантия 2 года |
| SWT (бачок, используемый без фильтра): | Гарантия 1 год |

InSinkErator, подразделение компании Emerson Electric Co. (далее — **«InSinkErator»**, или **«Производитель»**, или **«мы»**, **«наш»**, **«нас»** во всех грамматических формах), предоставляет настоящую гарантию первоначальному владельцу-потребителю продукта InSinkErator, на который распространяется данная гарантия (далее — **«Продукт InSinkErator»**), а также всем последующим собственникам жилого помещения, в котором был изначально установлен Продукт (далее — **«Потребитель»**, или **«вы»**, **«ваш»**, **«ваши»** во всех грамматических формах).

InSinkErator гарантирует Потребителю, что ваш Продукт InSinkErator не будет иметь дефектов, связанных с качеством материалов и изготовления (за исключением случаев, указанных ниже), в течение **«Гарантийного срока»**, начиная с более поздней из следующих дат: (а) даты первоначальной установки вашего Продукта InSinkErator, (б) даты покупки или (в) даты изготовления, определяемой по заводскому номеру вашего Продукта InSinkErator. Вас попросят предъявить документацию для обоснования даты (а) или (б). При невозможности предоставления документации, обосновывающей даты (а) или (б), дата начала Гарантийного срока будет определена Производителем в одностороннем порядке и по его абсолютному усмотрению, исходя из заводского номера вашего Продукта InSinkErator.

Что покрывается гарантией

Гарантия покрывает дефекты, связанные с качеством материалов и изготовления (за исключением случаев, указанных ниже) в Продуктах InSinkErator, используемых Потребителем исключительно для бытовых целей в жилых помещениях, и распространяется на все запасные части и работу. В СООТВЕТСТВИИ С НАСТОЯЩЕЙ ОГРАНИЧЕННОЙ ГАРАНТИЕЙ, ВАШИМ ЕДИНСТВЕННЫМ И ИСКЛЮЧИТЕЛЬНЫМ СРЕДСТВОМ КОМПЕНСАЦИИ ЯВЛЯЕТСЯ ПРАВО НА РЕМОНТ ИЛИ ЗАМЕНУ ПРОДУКТА INSINKERATOR.

Что не покрывается гарантией

Настоящая ограниченная гарантия прямо исключает и не распространяется на следующее:

- Убытки, ущерб или невозможность эксплуатации вашего Продукта InSinkErator, вытекающие из событий, находящихся вне контроля Производителя, включая (без каких-либо ограничений) аварийные ситуации, модификации, неправильное обращение или эксплуатацию с несоблюдением правил, недосмотр, халатность (со стороны лиц, не связанных с Производителем), невыполнение требований к установке, обслуживанию, сборке или монтажу Продукта InSinkErator, предусмотренных инструкциями Производителя или местными нормативами и правилами относительно электрических и водопроводных работ.
- Нормальный износ при стандартной эксплуатации оборудования, включая (без каких-либо ограничений) поверхностное ржавление, царапины, вмятины или иные подобные повреждения и изъяны, появление которых ожидаемо при разумной эксплуатации.

Наряду с вышеуказанными изъятиями, настоящая гарантия не распространяется на Продукты InSinkErator, установленные для применения в коммерческих целях или в промышленных условиях.

Никакие иные прямые гарантийные обязательства не предусматриваются

Настоящая гарантия является единственной и исключительной гарантией, предоставляемой Потребителю (в соответствии с приводимым выше определением). Никакие иные прямые гарантийные обязательства, как письменные, так и устные, не предусматриваются. Никакие работники, агенты, дилеры или иные лица не вправе изменять объем настоящей ограниченной гарантии, а также предоставлять какие бы то ни было иные гарантии от имени Производителя. Условия настоящей гарантии не могут быть изменены Производителем, первоначальным владельцем либо их соответствующими правопреемниками.

Наши обязательства по устранению возможных проблем

Если ваш Продукт InSinkErator не функционирует в соответствии с предоставленной вам документацией либо при возникновении вопросов относительно вашего Продукта InSinkErator или сервисного обслуживания, обратитесь к прилагаемому Списку сервисных представительств.

При обращении с претензиями по гарантии необходимо предоставить следующую информацию: ваше имя, адрес, номер телефона, модель и заводской номер вашего Продукта InSinkErator, а также, при необходимости (по запросу), письменное подтверждение (а) даты, указанной на квитанции (чеке), выданной вам при установке Продукта, либо (б) даты, указанной на квитанции (чеке), выданной вам при приобретении Продукта.

Производитель или его авторизованный сервисный представитель в одностороннем порядке и по своему абсолютному усмотрению определяют, распространяется ли данное гарантийное покрытие на ваш Продукт InSinkErator. Вам предоставят контактные данные ближайшего к вам авторизованного сервис-центра InSinkErator. Свяжитесь непосредственно с вашим сервис-центром InSinkErator для замены деталей или получения ремонтного обслуживания на дому. Гарантийное обслуживание может быть предоставлено только авторизованным сервисным представителем InSinkErator. InSinkErator не отвечает по гарантийным претензиям, вытекающим из работ, произведенных в отношении вашего Продукта InSinkErator какими бы то ни было лицами, не являющимися авторизованными сервисными представителями InSinkErator.

В случае предъявления претензии по гарантии в течение Гарантийного срока, Производитель обязуется осуществить ремонт или замену деталей вашего Продукта InSinkErator через своего авторизованного сервисного представителя. Стоимость сменных деталей или нового Продукта InSinkErator, а также стоимость работ по ремонту или установке нового Продукта InSinkErator принимает на себя Производитель. Выбор между ремонтом или заменой осуществляется Производителем или его авторизованным сервисным представителем в одностороннем порядке. Все услуги по ремонту и замене будут предоставляться вам на дому. В случае если Производитель примет решение о том, что ваш Продукт InSinkErator подлежит замене, а не ремонту, гарантия на новый Продукт InSinkErator будет ограничиваться наименьшей частью изначального гарантийного срока.

Ограничение ответственности

В ТОЙ СТЕПЕНИ, В КОТОРОЙ ЭТО ДОПУСКАЕТСЯ ЗАКОНОДАТЕЛЬСТВОМ, ПРОИЗВОДИТЕЛЬ ИЛИ ЕГО АВТОРИЗОВАННЫЕ СЕРВИСНЫЕ ПРЕДСТАВИТЕЛИ НИ ПРИ КАКИХ ОБСТОЯТЕЛЬСТВАХ НЕ ОТВЕЧАЮТ ЗА КАКОЙ БЫ ТО НИ БЫЛО СЛУЧАЙНЫЙ, ОПРЕДЕЛЯЕМЫЙ ОСОБЫМИ ОБСТОЯТЕЛЬСТВАМИ, КОСВЕННЫЙ ИЛИ СОПУТСТВУЮЩИЙ УЩЕРБ, ВКЛЮЧАЯ ЛЮБЫЕ УБЫТКИ, ВЫТЕКАЮЩИЕ КАК ИЗ НЕИСПОЛНЕНИЯ, ИСПОЛЬЗОВАНИЯ, НЕНАДЛЕЖАЩЕЙ ЭКСПЛУАТАЦИИ ИЛИ НЕВОЗМОЖНОСТИ ИСПОЛЬЗОВАНИЯ ПРОДУКТА INSINKERATOR, ТАК И НЕДОСМОТРА СО СТОРОНЫ ПРОИЗВОДИТЕЛЯ ИЛИ ЕГО АВТОРИЗОВАННОГО СЕРВИСНОГО ПРЕДСТАВИТЕЛЯ. ПРОИЗВОДИТЕЛЬ НЕ ОТВЕЧАЕТ ЗА УЩЕРБ, ПОНЕСЕННЫЙ В СВЯЗИ ЗАДЕРЖКОЙ В ИСПОЛНЕНИИ РАБОТ. НИ ПРИ КАКИХ ОБСТОЯТЕЛЬСТВАХ, ВНЕ ЗАВИСИМОСТИ ОТ ФОРМЫ ТРЕБОВАНИЙ ИЛИ ОСНОВАНИЙ ИХ ПРЕДЪЯВЛЕНИЯ (КАК НА ОСНОВАНИИ ДОГОВОРА, ТАК И В СВЯЗИ С НАРУШЕНИЯМИ, НЕДОСМОТРОМ, АБСОЛЮТНОЙ ОТВЕТСТВЕННОСТЬЮ ИЛИ НА ЛЮБЫХ ИНЫХ ОСНОВАНИЯХ), ОБЪЕМ ОТВЕТСТВЕННОСТИ ПРОИЗВОДИТЕЛЯ ПЕРЕД ВАМИ НЕ МОЖЕТ ПРЕВЫШАТЬ СТОИМОСТЬ СООТВЕТСТВУЮЩЕГО ПРОДУКТА INSINKERATOR, УПЛАЧЕННУЮ ПРИ ЕГО ПРИОБРЕТЕНИИ ПЕРВОНАЧАЛЬНЫМ ВЛАДЕЛЬЦЕМ.

Термин «сопутствующий ущерб» распространяется, без каких бы то ни было ограничений, на потерю ожидаемой прибыли, перерыв в производственной деятельности, утрату эксплуатационных качеств или неполученный доход, затраты на привлечение капитала, утрату или повреждение имущества либо оборудования.



HVAD DU BØR VIDE, INDEN DU BEGYNDER

- For at sikre din tilfredshed og din sikkerhed bør du læse alle vejledninger, forholdsregler og advarsler, inden du installerer eller bruger denne hane med dampende varmt vand.
- Kontroller, at alle elektriske ledningsføringer og forbindelser er i overensstemmelse med gældende elektriske normer.
- Hanens strømforsyning skal komme fra en standard stikkontakt med jordforbindelse, der skal sidde under vasken.
- Stikkontakten, der forsyner hanen med strøm, skal kunne levere strøm uafbrudt.
- Stikkontakten skal have en sikring, og stikkontakten må ikke dele vægkontakt med affaldskværnen til køkkenaffald. Der kræves en sikring/afbryder på 10 ampere for 230 volt og 15 ampere for 120 volt.
- Enheden er ikke beregnet til at blive skyllet med klor, for at sikre korrekt funktion. Hvis du forventer et forhøjet indhold af klor i vandet, anbefaler vi, at du bruger vores vandfiltreringssystem.
- Vandtrykket skal ligge på mellem 172 kPa - 862 kPa (1,7 bar - 8,6 bar; 25 psi - 125 psi) for at undgå beskadigelse af enheden og sikre dens korrekte funktion. Stuetemperaturen skal ligge på mellem 10 °C og 38 °C.
- De bevægelige dele inde i tanken kan afgive en raslende lyd, og det er helt normalt.
- Hvis den strømførende ledning er beskadiget, skal den udskiftes af producenten, deres servicerepræsentant eller en elektriker for at undgå fare.

HVAD DU HAR BRUG FOR TIL AT KOMME I GANG

Nødvendigt udstyr:

- Boremaskine
- Phillips- og kærnskruetrækker
- Kompressionsfittings, T-fitting eller sadelventil
- Blyant
- Skruenøgle
- Målebånd
- Vaterpas

Udstyr, du muligvis får brug for:

- Forankringer til tørmur
- Hulsav
- Specialnøgle til kumme
- Hulleapparat

Hvis du vil bruge vaskens hul til forbruseren for vandhanen, får du muligvis brug for en prop, 3,18 mm eller et 6,35 mm dæksel (**medfølger ikke**) til forbruserens slange. **Se trin 1B.** Hvis det bliver nødvendigt at lave et monteringshul i vasken af rustfrit stål, får du brug for et hulleapparat eller en hulsav, 35 - 38 mm, der er beregnet til at save i rustfrit stål.

Hvad nu, hvis du ikke har et hul til forbruseren, eller du ikke vil bruge det?

Mange husejere udskifter sæbeholderen i deres vask med en hane med dampende varmt vand. Ved boring af et hul i en vask af rustfrit stål eller bordplade kan du skære et monteringshul til hanen med en hulsav til rustfrit stål, eller du kan anvende et hulleapparat.

- Krav til hulstørrelse:**
- HC1100, HC3300 og H3300: Der kræves et 35 - 38 mm hul.
 - GN1100: Kravet til hullet er 32 - 38 mm.

Kontakt en fagmand, inden du borer i en anden overflade end rustfrit stål.

I DENNE PAKKE

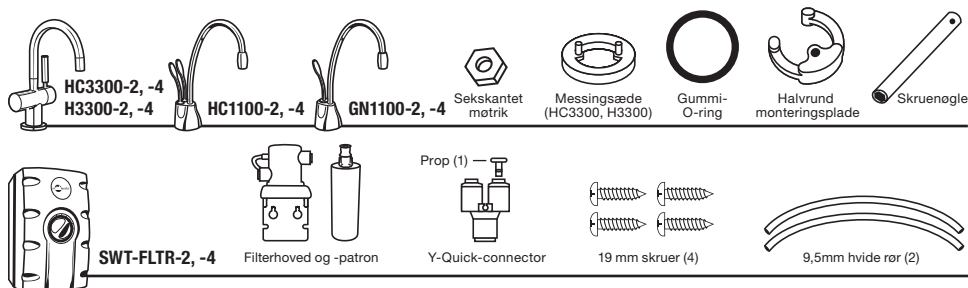

SÅDAN ANVENDER DU DENNE INSTALLATIONSVEJLEDNING

Disse instruktioner er adskilt i hovedsektioner, indikeret med numre, og undersektioner, indikeret med store bogstaver. Vejledningen er lavet på denne måde for at gøre det muligt for dig at tage en pause når som helst efter udførelse af en sektion eller en undersektion uden at påvirke installationsprocessen.



- 1** Indeholder en trinvis fortællende beskrivelse af installationstrinene med tjekbokse, du kan udfylde, når din installation skrider frem.
- 2** Indeholder enkle illustrationer der giver en visuel instruktion til understøttelse af teksten.
- 3** FORHOLDSREGLER og ADVARSLER, der kræver din opmærksomhed i trinnet.

| | |
|--------------------|---|
| ⚠ ADVARSEL | En potentielt farlig situation, der, hvis den ikke undgås, kan resultere i død eller alvorlig personskade. |
| ⚠ FORSIGTIG | Forsigtig, når det bruges sammen med sikkerhedsadvarselssymbolet, angiver en farlig situation, der, hvis den ikke undgås, kunne resultere i mindre eller moderat personskade. |
| FORSIGTIG | Forsigtig, når det bruges uden sikkerhedsadvarselssymbolet, bruges om anvendelser, der ikke relaterer til personskader. |

OVERSICHT OVER EN FÆRDIG MONTERING

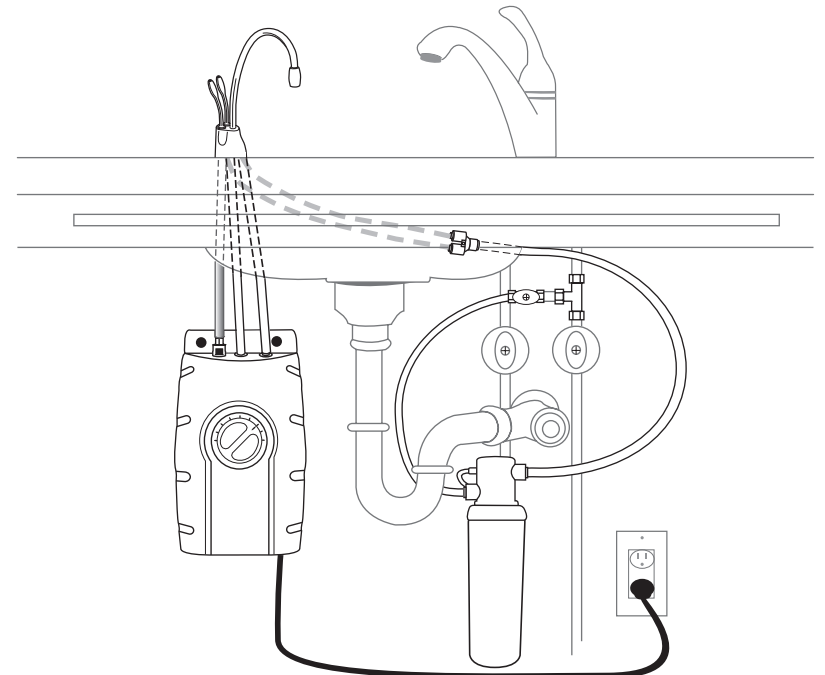

BEGYND HER KORREKT INSTALLATION VIL TAGE CA. 2-4 TIMER

1 FORBEREDELSE

A

Krævet minimum fra hullets centrum til væg

| | |
|-------------|-------|
| HC3300..... | 64 mm |
| H3300..... | 64 mm |
| HC1100..... | 67 mm |
| GN1100..... | 83 mm |

Maksimal pladetykkelse er 76 mm.

Stikkontakten, der bruges til hanen, skal kunne levere strøm uafbrudt, og den skal være udstyret med en sikring. Stikkontakten må ikke dele vægkontakt (afbryder) med affaldskværnen til køkkenaffald.

- Bestem, hvor hane, tank og filter (hvis det medfølger) skal sidde.
- Kontroller, at der er plads nok til, at håndtagene kan åbnes helt (se diagram til venstre).
- Kontroller, at køkkenbordet ikke er for tykt (se diagram til venstre).
- Kontroller, at der findes en stikkontakt med jordforbindelse under vasken.

B

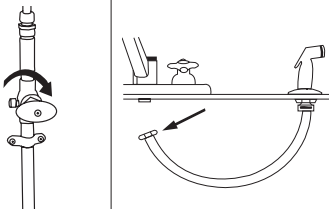

- Luk for vandforsyningen.
- Hvis du bruger vaskens hul til forbruseren, skal du fjerne møtrikken, hvor forbruserens slange tilsluttes i bunden af hanen.
- Fjern møtrikken, der holder spændeskiven i hullet til forbruserens slange, med en skruenøgle.
- Tilluk slangens åbning med en prop eller et dæksel (medfølger ikke).

Hvis det er nødvendigt at bore gennem vasken eller køkkenbordet, kan det være nødvendigt at leje eller købe det rigtige værktøj.

2 INSTALLATION AF HANEN - HC1100/GN1100

A

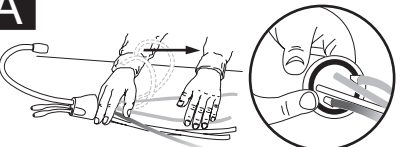

FORSIGTIG

HC1100/GN1100

- Udpak vandhanens dele.
- Udret forsigtigt kobberøret på en fast, plan flade.
- Kontroller, at den sorte O-ring sidder korrekt i soklen til hanens hovedstykke (rillen på undersiden af hanen).

Ejendomsskade: Sammentryk eller bryd ikke kobberøret. De sidste 25 mm af røret må ikke miste formen.

B

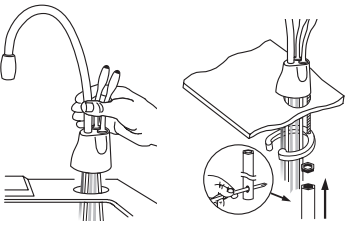

HC1100/GN1100

- Før rørene ned gennem hullet i vasken eller køkkenbordet, indtil underdelen hviler (på vasken eller køkkenbordet).
- Anbring den halvrunde monteringsplade fra vaskens underside, og fastgør den med den sekskantede møtrik på stolpen med gevind. Kontroller, at hanens hovedstykke sidder i den ønskede vinkel.
- Sæt skruetrækkeren ind i hullet i skruenøglen (så skruetrækker og nøgle danner et T) og stram på den måde møtrikken for at fastgøre hanen.

Du har muligvis brug for en hjælper for at holde hanen på plads, mens den fastspændes.

2 INSTALLATION AF HANEN - HC3300/H3300

A

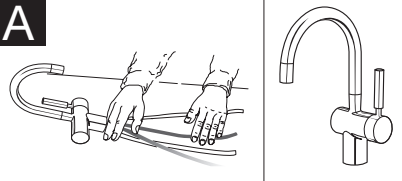

FORSIGTIG

HC3300/H3300

- Udpak vandhanens dele.
- Den anbefalede installation af denne hane er med hanens håndtag til højre.

Det unikke design betyder, at håndtaget er fuldt funktionsdygtigt, når det anbringes til højre eller venstre for hanen med varmt vand. Bestem håndtagets foretrukne placering inden installation.

Ejendomsskade: Sammentryk eller bryd ikke kobberøret. De sidste 25 mm af røret må ikke miste formen.

B



HC3300/H3300

- Isæt gummi-O-ringen i rillen på messingsædet.
- Anbring messingsædet, O-ringsiden nedad, over hullet i vasken eller køkkenbordet.

Fugt O-ringen med vand, inden den indsættes i messingsædet for at hjælpe med at holde ringen på plads under installationen.

C

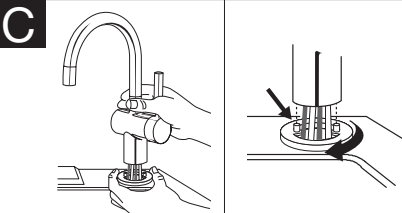

HC3300/H3300

- Mens du holder messingsædet på plads, skal du føre rørene ned gennem hullet i vasken eller køkkenbordet, indtil underdelen rører ved messingsædet.
- Drej messingsædet, indtil de to støttestolper passer ind i hullerne på hovedbasen, og basen sidder forsvarligt på messingsædet.

For at få rørene nemt gennem hullerne skal du først indsætte det blå rør med quick-connect-montering og derefter indsætte de resterende rør.

D

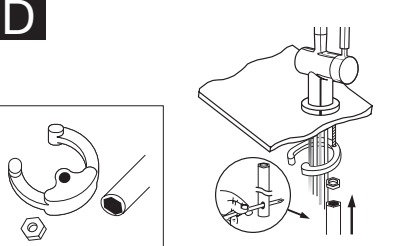

HC3300/H3300

- Anbring den halvrunde monteringsplade fra vaskens underside, og fastgør den på stolpen med gevind.
- Anbring den sekskantede møtrik på stolpen med gevind. Kontroller, at håndtaget er på den ønskede side, og at hanen har den ønskede vinkel.
- Sæt skruetrækkeren ind i hullet i skruenøglen (så skruetrækker og nøgle danner et T) og stram på den måde møtrikken for at fastgøre hanen.

Den halvrunde monteringsplade skal omkranse alle nedadgående rør og udvides under vaskens hul, når det er tæt.

3

SÅDAN MONTERES TANKEN

A

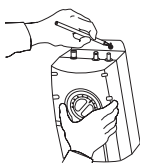

Tanken skal være i vater for at sikre korrekt funktion.

⚠ ADVARSEL

Personskade/Ejendomsskade: Tanken må højst sidde 400 mm fra hanen og højst 760 mm fra en stikkontakt med jordforbindelse. FORLÆNG IKKE rørføring eller elektriske ledninger.

- Vælg et sted under vasken, hvor tanken kan monteres vertikalt, nær ved rørføring og de elektriske forbindelser. Tanken må højst sidde 400 mm fra hanens vandrør og højst 760 mm fra en stikkontakt med jordforbindelse.
- Mens du holder tanken på plads på det valgte installationssted, skal du bruge en blyant og markere stedet for de to hængeskruer.

B

Der skal være 12 mm til den hængende tank.

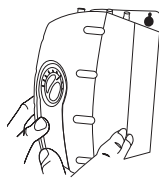
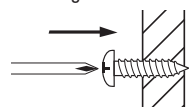

De medfølgende skruer er kun til brug i stolper og skabe af træ. Brug murankre (medfølger ikke) til installation i tørmur.

- Forbor 3 mm føringshuller i markeringerne.
- Skrue skruerne ind i de forudborede huller, indtil 6,4 mm af skruerne stikker ud.
- Hæng tanken på skruerne.
- Spænd skruerne med en 1/2 omdrejning, med uret.

Monter tanken vertikalt, i et område med nok plads omkring tankens underside til at installere afløb (om nødvendigt). STRAM IKKE SKRUER for meget.

4

SÅDAN TILSLUTTES HANEN TIL TANKEN

A

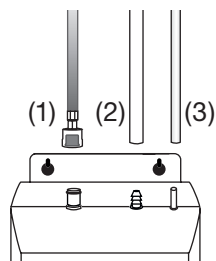

FORSIGTIG

Ejendomsskade: Sammentrykkede eller blokerede vandrør kan medføre beskadigelse af vandtanken. Kontroller, at rørene er forbundet korrekt, og at de er skubbet ind som beskrevet.

- Anbring tryktilslutnings-fittingen (uden at nedtrykke den grå knap) fra endestykket af det **blå** rør på tankens venstre plastik-fitting, og skub den, indtil den glider på plads med et klik. (1)
- Skub det fleksible **hvide** rør over midter-fittingen (med modhager), og skub nedad, ca. 12 mm. (2)
- Skub det **lille hvide** rør over den glatte fitting yderst til højre, og skub det nedad ca. 12 mm. (3)
- Kontroller visuelt for sammentrykkede eller bøiede rør.

Du behøver ikke at bruge spændebånd til nogen af forbindelserne.

5

SÅDAN INSTALLERES FILTRERINGSSYSTEMET

A

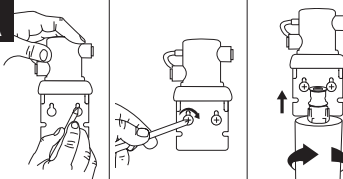

⚠ ADVARSEL

Personskade: Anbring ikke filtret over en stikkontakt eller et andet elektrisk apparat. Installer hoved og holder således, at rørføringerne ikke kræver strækning, bøjning eller sammentrykning.

- Marker hullerne for, hvor filterhoved og holder skal sidde, således at du også har plads til at udskifte filtret.
- Bor forhuller på 3 mm og fastskruer holderen på væggen med franske skruer, og stram dem, til holderen sidder godt fast.
- Fjern det røde filterdæksel, indsæt filterpatronen i filterhovedet og drej det med uret, indtil pilen på filtret mærket "LOCK" er rettet ind med pilen på holderen.

B

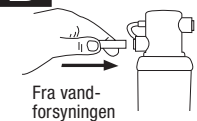

Fra vand-forsyningen

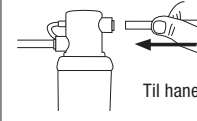

Til hanen

FORSIGTIG

Ejendomsskade: Rørføringen skal følge skabets indvendige konturer for at give skabsplads, og skarpe bøjninger skal undgås. Rørene skal afskæres med et rent, vinkelret snit uden grater for at sikre den bedste tilslutning.

- Bestem, hvor lang røret skal være, og afskær i den korrekte længde, med et vinkelret snit uden grater.
- Stik et **hvidt** 9,5 mm rør ind i filterhovedets indløbsside, så langt det kan komme. **Tryk det ind en ekstra gang for at sikre, at det sidder fast.**
- Stik det andet **hvide** rør ind i filterhovedets indløbsside, så langt det kan komme. **Tryk det ind en ekstra gang for at sikre, at det sidder fast.**

C

HC1100

HC3300, H3300, GN1100

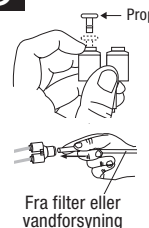

Fra filter eller vandforsyning

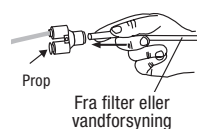

Fra filter eller vandforsyning

FORSIGTIG

Ejendomsskade: Forlæng ikke kobberrørene mere end de medfølgende 40 cm.

- kun HC1100:** Fjern prop fra "Y"-quick-connector ved at holde i den grå udløsering og forsigtigt trække proppen ud.
- Sæt kobberør(ene) fra hanen ind i en 9,5 mm til 6,35 mm quick-connector. **Tryk det ind en ekstra gang for at sikre, at det sidder fast.**
- Sæt det **hvide** rør fra filterhovedets højre udløb ind i quick-connectoren, indtil det ikke kan komme længere. **Tryk det ind en ekstra gang for at sikre, at det sidder fast.**

D

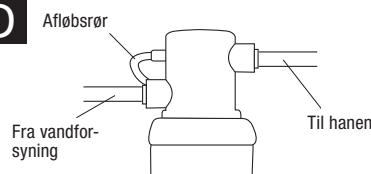

Fra vandforsyning

Til hanen

Et afløb på ca. 60 ml vand er normalt når filtret fjernes.

- Anbring et 150 mm langt gennemsigtigt rør over udluftningshullet i venstre side af filterhovedet for at om dirigere vandafløbet ved filterudskiftning.

6

ENDELIG VANDTILSLUTNING

A

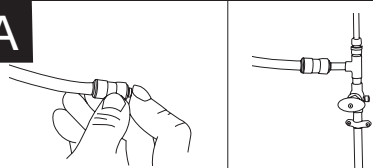

FORSIGTIG

Ejendomsskade: Det sidste rør må kun tilsluttes koldt vandforsyningen.

Da størrelsen af vandforsyningsrør er forskellige i forskellige lande, medfølger der op til fire **quick-connect vand-fittings: 3/8" til 1/2", 3/8" til 1/4" og 3/8" til 1/2" NPT**

- I den anden ende af det hvide rør fra filtret skal du trykke på en af de ovennævnte fittings, der passer til din situation, og forbinde vandforsyningen.
- Tryk det ind en ekstra gang for at sikre, at det sidder fast.

7

FYLD TANKEN, OG TÆND DEREFTER FOR STRØMMEN

A

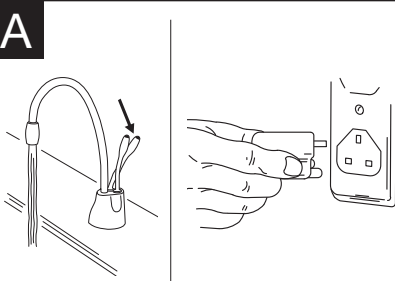

ADVARSEL

Skoldningsfare: Hanens vand kan være op til 98 °C, hvilket kan give øjeblikkelige skoldninger eller forbrændinger. Vær forsigtig når du bruger dette apparat.

- Åbn for koldt vandforsyningen.
- Nedtryk hanens **VARME** håndtag og hold det nede, indtil vandet løber fra hanen. Lad vandet løbe i mindst 3 minutter for at skylle rørene (både det varme og det kolde håndtag, et ad gangen, på HC1100).
- Kontroller alle forbindelserne for at sikre, at de er stramme, og at der ikke findes utætheder.
- Sæt tankens ledning i stikkontakten og kontroller, at det grønne lys på tankens forside er tændt.

Bemærk: Se boks herunder for særlige instruktioner om betjening af hanerne HC3300 og H3300.

Aftapning af varmt vand (HC3300, H3300)

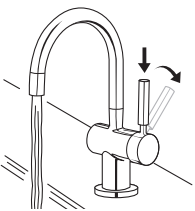

ADVARSEL

Skoldningsfare: Hanens vand kan være op til 98 °C, hvilket kan give øjeblikkelige skoldninger eller forbrændinger. Vær forsigtig når du bruger dette apparat.

Aftapning af koldt vand (HC3300)

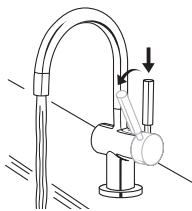

Betjeningsinstruktioner for HC3300- og H3300-haner

Med totrins aktivering af den varme side med automatisk slukning og totrins aktivering af den kolde side, der holder hanen åben ved aftapning af koldt vand.

- HC3300:** For straks at åbne for varmt vand skal du først **trykke ned** på hanens håndtag og derefter skubbe håndtaget bagud mod den røde indikator øverst på håndtaget. For straks at åbne for koldt vand skal du først **trykke ned** på hanens håndtag og derefter trække fremad mod den blå indikator på håndtaget.

Har totrins aktivering af den varme side med automatisk slukning.

- H3300:** For straks at åbne for varmt vand skal du først **trykke ned** på hanens håndtag og derefter skubbe håndtaget bagud mod den røde indikator øverst på håndtaget.

Vandet er koldt i begyndelsen.

Det tager 12-15 minutter, inden vandet når den indstillede temperatur.

Boblen og hvæsen er normalt under den første opvarmningscyklus.

VEDLIGEHOJDELSE OG BRUG

ADVARSEL

Fare for elektrisk stød: Afbrud strømmen, inden du servicerer enheden, for at undgå elektrisk stød. Der må kun bruges en polariseret stikkontakt med korrekt installeret jordforbindelse.

SÅDAN INDSTILLES TERMOSTATEN

Fabriksindstillingen er indstillet til 96°C. Du kan tilbagestille termostaten til 96°C ved at dreje indikatoren et hak til højre for den midterste indstilling. Hanens håndtag skal nedtrykkes i 20 sekunder efter temperaturrens indstilling, således at vandet opvarmes til den nye temperaturindstilling.

ca. 96 °C

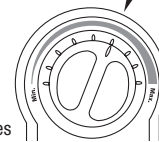

- Vandtemperaturen indstilles ved at dreje termostatsens skive (på tankens forside) med uret for at øge temperaturen, eller mod uret for at sænke temperaturen. Gentag om nødvendigt. Alle justeringer bør være minimale.

ADVARSEL

Skoldningsfare: Lad ikke vandet nå kogepunktet. Det kan resultere i alvorlige forbrændinger.

SÆSONBESTEMT OPBEVARING/UDTØMNING

Hvis hanen med dampende varmt vand ikke bruges i en længere periode, skal dens ledning trækkes ud af stikkontakten, og enheden skal drænes. Hvis temperaturen er under frysepunktet, skal du fjerne ledningen til enheden og tømme den.

- Afbrud enhedens strømforsyning (kobl enheden fra).
- Åbn for det varme vand, og lad det løbe, indtil det er koldt.
- Luk for hanens kolde vand på ventilen.
- Kobl rørene fra tanken.
- Tag tanken ned fra væggen.
- Hold tanken på hovedet, og lad vandet løbe i vasken.
- Aftør vand, der drypper fra tankområdet.
- Geninstaller tank på væggen, og kobl rørene til igen.
- Fjern, og bortskaf filterpatronen (hvis relevant).
- For at vende tilbage til normal funktion: Installer ny filterpatron (hvis relevant), og tænd for koldt vandforsyningen på ventilen. Nedtryk hanen til aftapning af varmt vand, og hold den nedtrykket, indtil vandet løber fra udløbet. Gentilslut det elektriske kabel.

RENGØRING AF HANE OG TANK

- Hane og plastikdele må kun rengøres med milde rengøringsmidler.
- Rengøringsmidler med syre, slibe-materiale, samt basiske og organiske opløsningsmidler, nedbryder plastikdelene og ugyldiggør garantien.

VEJLEDNING TIL FILTER OG UDSKIFTNING

Filterpatronen skal udskiftes, når der er en mærkbar sænkning af vandgennemstrømningen, eller hvis vandet smager eller lugter ubehageligt.

Når ind- og udløbsåbningerne er blevet lukket og filterets interne tryk er udløst, løber der ca. 60 ml vand ud af udløfningsrøret.

Hvis den nye filterpatron ikke kan indsættes, skal du indsætte den gamle patron, dreje den indtil den standser, fjerne den og forsøge igen med den nye patron.

Det anbefales at udskifte kulfiltre hver 6. måned.

Vejledninger i udskiftning af filter:

- Udskift med et InSinkErator®-filter.
- Sæt en skål eller læg et viskestykke under filtret for at opfange afløbsvand under udskiftningen.
- Drej langsomt patronen mod uret, indtil den standser (1/4 omdrejning).
- Træk patronen lige ned, og bortkast den.
- Sæt en ny patron ind i filterhovedet.
- Patronens øverste flade skal sidde plant med filterhovedets bund, når patronen er sat helt ind.
- Drej patronen med uret, indtil den stanter (1/4 omdrejning).
- Ret ind/ud-pilen på hoved og holder ind med ind/ud-pilen på patronen.
- Åbn hanen for at lukke luft ud.
- Lad vandet løbe i 3 minutter inden brug.

EJENDOMSSKADE

- Efterse enheden regelmæssigt for tegn på lækager. Hvis der er tegn på vandskade, skal enheden straks tages ud af service.
- For at undgå vandskade fra lækage skal alle afskærne, løse eller revnede rør udskiftes.
- Der bør bruges en opsamlingsbeholder, tilsluttet et passende afløb, eller en lækagedetektor, på de installationssteder, hvor enhver form for lækage kunne føre til ejendomsbeskadigelse.

| | |
|-------------------|--|
| ⚠ ADVARSEL | Fare for elektrisk stød: Hvis der bruges et apparat, der ikke har en korrekt jordforbindelse, eller som er tilsluttet forkert, kan det medføre alvorlig skade eller død fra elektrisk stød. |
|-------------------|--|

Dette apparat skal have jordforbindelse. Denne hane med dampende varmt vand er udstyret med en ledning, der har en elektrisk leder til jordforbindelsen, og et stik med jordben. Stikket skal være forbundet til en stikkontakt, der har jordforbindelse i overensstemmelse med gældende elektriske normer. Apparatets stik må ikke modificeres – hvis det ikke passer til stikkontakten, skal en elektriker installere den korrekte stikkontakt. Hvis du er i tvivl om, hvorvidt hanen med dampende varmt vand har en korrekt jordforbindelse, skal du bede en elektriker om at kontrollere den.

| | |
|--------------------|---|
| ⚠ FORSIGTIG | Personskade: Denne tank er ikke under tryk. Systemet MÅ IKKE modificeres. Du MÅ IKKE tillukke udluftningsrøret eller tilslutte andre typer haner eller ventiler til tanken. Brug kun hanen, leveret af InSinkErator. Brug kun de medfølgende dele. Kontakt en servicerepræsentant, der er autoriseret af InSinkErator, for reparationer eller reservedele. |
|--------------------|---|

| | |
|-------------------|---|
| ⚠ ADVARSEL | Brandfare: For at mindske brandfare må der IKKE gemmes brandfarlige ting, som f. eks. klude, papir eller spraydåser nær tanken. Opbevar eller brug IKKE brandfarlige dampe eller væsker i nærheden af dette - eller noget som helst andet - apparat. |
|-------------------|---|

| | |
|------------------|--|
| FORSIGTIG | Ejendomsskade: Udskift løse eller revnede rør, for at undgå vandskade. Efterse enheden regelmæssigt for tegn på lækage, og tag den straks ud af service hvis der er mistanke om lækage. |
|------------------|--|

En hane med dampende varmt vand vil, som en hvilken som helst anden vandvarmer, have en begrænset levetid, og vil på et tidspunkt svigte. Denne hane med dampende varmt vand skal efterses regelmæssigt for lækage og/eller ætsning for at undgå skade på personer og genstande, og om nødvendigt udskiftes. Der bør bruges en opsamlingsbeholder, tilsluttet et passende afløb, eller en lækagedetektor, på de installationssteder, hvor enhver form for lækage kunne føre til beskadigelse af ejendom. For at tjekke for ætsning: Se nærmere på, hvorledes det aftappede vand ser ud. Brug et klart glas en gang hver 3. (tredje) måned. Hvis der er nogen misfarvning eller spor af rust, så frakobl og tøm enheden, som beskrevet i afsnittet Sæsonbestemt opbevaring/udtømmning på side 47 i denne vejledning. Hvis vandets misfarvning vedvarer efter tømming og genopfyldning af enheden, skal du opføre med at bruge den og kontakte en autoriseret InSinkErator-servicerepræsentant.

GARANTIOPLYSNINGER

| | |
|------------------------------------|----------------------|
| Hane: | 2 års garanti |
| SWT-FLTR (tank med filter): | 2 års garanti |
| SWT (tank uden filter): | 1 års garanti |

Denne garanti ydes af InSinkErator, en afdeling af Emerson Electric Co., ("InSinkErator" eller "Producent" eller "vi" eller "vores" eller "os") til den oprindelige forbruger, der ejer InSinkErator-produktet, som garantien omfatter ("InSinkErator-produktet") og alle efterfølgende ejere på den adresse, hvor Produktet oprindeligt blev installeret ("Kunde" eller "du" eller "dig").

InSinkErator garanterer til Kunden, at dit InSinkErator-produkt vil være fri for fejl i materialer og konstruktion, under henvisning til de undtagelser, der er beskrevet herunder, i "Garantiperioden", startende med den seneste af: (a) den dato, hvor dit InSinkErator-produkt oprindeligt er installeret, (b) anskaffelsesdatoen, eller (c) produktionsdatoen som identificeret af serienummeret på dit InSinkErator-produkt. Du skal fremvise skriftlig dokumentation, der understøtter (a) eller (b). Hvis du ikke kan fremvise dokumentation, der understøtter enten (a) eller (b), bestemmes Garantiperiodens begyndelsesdato udelukkende af Producenten, baseret på serienummeret på dit InSinkErator-produkt.

Hvad er omfattet?

Denne garanti dækker defekter, med henvisning til undtagelserne herunder, i materialer og udførelse, på InSinkErator-produkter, der udelukkende anvendes af en forbrugerkunde til hjemmebrug, og omfatter alle reservedele og al arbejds løn. DIN ENESTE OG EKSKLUSIVE AFHJÆLPNING UNDER DENNE BEGRÆNSEDE GARANTI ER BEGRÆNSET TIL REPARATION ELLER UDSKIFTNING AF INSINKERATOR-PRODUKTET.

Hvad er ikke omfattet?

Denne begrænsede garanti udvides ikke til og udelukker udtrykkeligt:

- Tab eller skader eller manglende mulighed for brug af dit InSinkErator-produkt, der skyldes forhold, der er uden for Producentens kontrol, inkl. uden begrænsning, uheld, ændring, forkert brug, misbrug, forsømmelse, skodesløshed (anden end Producentens), manglende mulighed for installation, vedligeholdelse, samling eller montering af InSinkErator-produktet i overensstemmelse med Producentens instruktioner eller lokale el- og VVS-bestemmelser.
- Slitage, der forventes at opstå ved normal anvendelse, inkl. uden begrænsning, kosmetisk rust, ridser, buler eller tilsvarende, og rimeligt forventelige forringelser eller skader.

Foruden ovenstående udelukkelse gælder denne garanti ikke for InSinkErator-produkter, der installeres til kommerciel eller industriel anvendelse.

Der gælder ikke andre udtrykkelige garantier

Denne garanti er den eneste og eksklusive garanti, der gives til Kunden, som identificeret herover. Ingen anden udtrykkelig garanti, skriftlig eller mundtlig, gælder. Ingen medarbejder, fuldmægtig, forhandler eller anden person er godkendt til at ændre denne begrænsede garanti eller at tilbyde nogen anden garanti på vegne af Producenten. Vilkårene i denne garanti kan ikke ændres af Producenten, den oprindelige ejer eller deres respektive efterfølgere eller fordringshavere.

Hvad gør vi for at rette problemer?

Hvis dit InSinkErator-produkt ikke fungerer i overensstemmelse med den medfølgende dokumentation til dig, hvis du har spørgsmål vedr. dit InSinkErator-produkt, eller spørgsmål om hvordan du afgør, hvornår service er påkrævet, så se den vedlagte liste med servicekontorer.

Følgende informationer skal fremvises som en del af dit garantikrav: dit navn, din adresse, dit telefonnummer, model og serienummer på dit InSinkErator-produkt og om nødvendigt skriftlig dokumentation for et af følgende: (a) den dato, der er angivet på din installationskviktering, eller (b) den dato, der er angivet på din købskviktering.

Producenten eller dennes autoriserede servicerepræsentant afgør ene og alene, om dit InSinkErator-produkt er dækket i henhold til denne garanti. Du får oplyst kontaktinformationer til dit nærmeste, autoriserede InSinkErator-servicecenter. Kontakt dit InSinkErator-servicecenter direkte for at få udført garantireparation eller -udskiftning i dit hjem. Kun en autoriseret InSinkErator-servicerepræsentant må udføre garantiservice. InSinkErator er ikke ansvarlig for garantikrav, der skyldes arbejde udført på dit InSinkErator-produkt af nogen anden end en autoriseret InSinkErator-servicerepræsentant.

Hvis er dækket krav udføres i Garanti perioden, vil Producenten gennem sin autoriserede servicerepræsentant enten reparere eller udskifte dit InSinkErator-produkt. Prisen for reservedele eller et nyt InSinkErator-produkt samt arbejds løn til reparation eller installation af InSinkErator-udskiftningsproduktet ydes uden nogen omkostning for dig. Reparation eller udskiftning afgøres udelukkende af Producenten eller dennes autoriserede servicerepræsentant. Alle reparations- og udskiftningstjenester leveres til dig i dit hjem. Hvis Producenten beslutter, at dit InSinkErator-produkt skal udskiftes snarere end repareres, begrænses garantien på InSinkErator-udskiftningsproduktet til den resterende periode fra den oprindelige Garanti periode.

Begrænsning af ansvar

I DEN UDSTRÆKNING DET ER TILLADT I HENHOLD TIL LOVGIVNINGEN, ER PRODUCENTEN ELLER DENNES AUTORISEREDE SERVICEREPRÆSENTANT UNDER INGEN OMSTÆNDIGHEDER ANSVARLIG FOR NOGEN INDIREKTE, UTILSIGTET, SÆRLIG ELLER FØLGESKADE, INKL. ETHVERT ØKONOMISK TAB, UANSET OM DETTE SKYLDES MANGLENDE YDELSE, BRUG, MISBRUG ELLER MANGLENDE MULIGHED FOR AT ANVENDE INSINKERATOR-PRODUKTET ELLER PRODUCENTENS ELLER DENNES AUTORISEREDE SERVICEREPRÆSENTANTS SKØDESLØSHED. PRODUCENTEN ER IKKE ANSVARLIG FOR SKADER, DER SKYLDES FORSINKET BRUG OG UNDER INGEN OMSTÆNDIGHEDER, UANSET KRAVETS FORM ELLER ÅRSAG, KAN PRODUCENTENS ANSVAR OVER FOR DIG (UANSET OM DET ER BASERET PÅ KONTRAKT, KRÆNKELSE, SKØDESLØSHED, UDTRYKKELT ANSVAR, ANDEN TYPE ELLER ANDET), OVERSTIGE PRISEN SOM DEN OPRINDELIGE EJER BETALTE FOR INSINKERATOR-PRODUKTET.

Udtrykket "indirekte skader" skal omfatte, men er ikke begrænset til, tab af forventede fortjenester, virksomhedsafbrud, manglende brug eller fortjeneste, egenkapital eller skade på ejendom eller udstyr.



FEJLFINDING

| PROBLEM | MULIG ÅRSAG | LØSNING |
|---|---|--|
| Der kommer kraftige sprøjt af vand og damp ud af hanens udløb, selv om hanen er lukket. | <ul style="list-style-type: none"> • Vandet koger i enheden. <i>Det kan være normalt under den første opsætning.</i> | <ul style="list-style-type: none"> • Nedtryk hanens håndtag for at lukke vand ud af tanken. • Indstil vandets temperatur med skiven på tankens forside. <i>Husk, at vand koger ved lavere temperaturer, jo højere over havets overflade du befinder sig.</i> |
| Vandet er ikke varmt. | <ul style="list-style-type: none"> • Enhedens ledning er muligvis ikke sat i stikkontakten. • Stikkontakten er defekt. | <ul style="list-style-type: none"> • Kontroller, at enheden er forbundet til en stikkontakt med korrekt installeret jordforbindelse. • Kontroller, at afbryderen eller sikringerne fungerer korrekt. • Kontroller, at der ikke er slukket for stikkontakten. |
| Det grønne LED-lys på tankens forside lyser ikke. | <ul style="list-style-type: none"> • Enhedens ledning er muligvis ikke sat i stikkontakten. • Stikkontakten er defekt. | <ul style="list-style-type: none"> • Kontroller, at afbryderen eller sikringerne fungerer korrekt. • Kontroller, at der ikke er slukket for stikkontakten. |
| Vandet er for varmt eller ikke varmt nok. | <ul style="list-style-type: none"> • Termostaten er ikke indstillet til dine ønsker. | <ul style="list-style-type: none"> • Indstil termostaten langsomt, og nedtryk (eller drej) derefter hanens håndtag i 20 sekunder for at fylde tanken med friskt vand, der skal opvarmes til den nye indstilling. Det tager 5-7 minutter, inden vandet når den nye temperatur. |
| Der kommer vand ud af udluftningshullet, i stedet for af hanens udløb. | <ul style="list-style-type: none"> • Udløbsrøret er blokeret. | <ul style="list-style-type: none"> • Kontroller, at udløbsrøret ikke er bøjet, drejet eller sammentrykt. • Afskru hanens endestykke, og fjern snavs. |
| Der drypper med mellemrum vand fra hanens udløb/udluftningshul. | <ul style="list-style-type: none"> • Udvidelseskammeret dræner ikke korrekt pga. for lavt vandtryk. • Hanens udløb er blokeret. | <ul style="list-style-type: none"> • Træk enhedens ledning ud af stikkontakten. Hvis drypningen ikke ophører efter et par minutter skal du kontrollere, om forsyningsventilen er helt åben, og at vandrøret ikke har forhindringer, der reducerer trykket til under 172 kPa (1,7 bar, 25 psi). Dvs. en dårligt monteret sadelventil, et tilstoppet vandfilter eller en delvist tillukket aflukningsventil. • Afskru hanens endestykke, og fjern snavs. |
| Der drypper vand konstant fra hanens udløb/udluftningshul. | <ul style="list-style-type: none"> • Der sidder muligvis snavs i hanens ventil sæde fra vandrøret, der resulterer i en lækage. | <ul style="list-style-type: none"> • Afskru hanens endestykke, og fjern snavs. • Nedtryk eller drej håndtaget 7-10 gange for at skylle hane og rør. |
| Delt strøm. | <ul style="list-style-type: none"> • Snavs i endestykket. | <ul style="list-style-type: none"> • Afskru hanens endestykke, og fjern snavs. |
| Vand misfarves/virker rustent. | <ul style="list-style-type: none"> • Enheden ætzes. | <ul style="list-style-type: none"> • Fjern strømstikket, og tøm som forklaret i afsnittet Sæsonbestemt opbevaring/udtømmning på side 47 i denne vejledning. Hvis vandets misfarvning vedvarer efter tømning og genopfyldning af enheden, skal du ophøre med at bruge den og kontakte en autoriseret InSinkErator-servicerepræsentant. |

FILTRERINGSPROBLEMER

| | | |
|---|---|---|
| Vandet smager eller lugter ubehageligt. | <ul style="list-style-type: none"> • Vandstrømmens retning i filtret er forkert. • Filtret skal skylles ud. • Filtrets levetid er udløbet. | <ul style="list-style-type: none"> • Gennemse vejledningerne til filter/rørforbindelsen. • Nedtryk eller drej hanen, og lad vandet løbe, til det er koldt. • Hvis det ikke hjælper, skal filterpatronen udskiftes. |
| Det nye filter passer ikke. | <ul style="list-style-type: none"> • Hoved og filter er ikke helt roteret. • Filtrets O-ring er revnet. | <ul style="list-style-type: none"> • Fjern det nye filter, og sæt det gamle filter i. • Fjern, efterse og geninstaller filterpatron. |
| Filtret er utæt. | <ul style="list-style-type: none"> • Hoved og filter er ikke helt roteret. • Filtrets O-ring er revnet. | <ul style="list-style-type: none"> • Test enheden ved at installere det gamle filter og rotere til fuld stop. Kontroller for lækager. |
| Ingen eller ringe vandgennemstrømning. | <ul style="list-style-type: none"> • Filtrets levetid er udløbet. | <ul style="list-style-type: none"> • Udskift filterpatron. Se side 47. |

INFORMAZIONI PRELIMINARI

- Per ottenere risultati ottimali in totale sicurezza, leggere attentamente tutte le istruzioni, le avvertenze e gli avvisi prima di installare o utilizzare l'erogatore di acqua bollente.
- Verificare che tutti i cavi e i collegamenti elettrici siano conformi alle normative vigenti.
- Per l'alimentazione del rubinetto è necessario predisporre una presa elettrica standard (con messa a terra) sotto al lavello.
- La presa elettrica per il rubinetto deve essere alimentata in modo continuo.
- Questa presa deve essere dotata di fusibile e non deve essere controllata dallo stesso interruttore a cui è collegato il dissipatore di rifiuti alimentari. Sono richiesti fusibili/interruttori di circuito da 10 A per alimentazione a 230 V e da 15 A per alimentazione a 120 V.
- Per garantire il corretto funzionamento dell'unità, non utilizzare cloro. Se nell'acqua sono presenti livelli elevati di cloro, utilizzare il nostro sistema di filtraggio dell'acqua.
- Per evitare danni o malfunzionamenti dell'unità, la pressione dell'acqua deve essere compresa tra 172 kPa e 862 kPa (1,7 bar - 8,6 bar; 25 psi - 125 psi). La temperatura ambiente (della stanza) deve essere compresa tra 10 e 38 °C.
- Lo spostamento delle parti interne del serbatoio provoca un rumore secco: è normale.
- Se il cavo di alimentazione è danneggiato, deve essere sostituito dal produttore, da un suo agente o da personale qualificato per evitare pericoli.

ATTREZZI RICHIESTI PER L'INSTALLAZIONE

Attrezzi richiesti:

- Trapano
- Impianto di compressione, adattatore a T o valvola concava
- Chiave a rullino
- Cacciavite a stella e cacciavite a punta piatta
- Matita
- Metro a nastro
- Livella

Attrezzi richiesti (solo in casi particolari):

- Sostegni per parete in gesso
- Sega da traforo
- Chiave a bussola lunga
- Pinza foratrice

Se si intende utilizzare l'attacco del miscelatore a doccia nel lavello per il rubinetto dell'acqua calda, è necessario un tappo da 3,18 mm o un coperchio da 6,35 mm (**non fornito**) per il tubo di spruzzo del lavello. **Vedere il punto 1B.** Per praticare un foro di montaggio nel lavello di acciaio inossidabile, è necessaria una pinza foratrice o una sega da traforo da 35 mm - 38 mm per acciaio inossidabile.

Come procedere se non c'è il foro dello spruzzatore o non si desidera utilizzarlo?

Molti proprietari di case sostituiscono l'erogatore di sapone del lavello con un rubinetto erogatore di acqua bollente. Se si intende praticare un foro in un lavello in acciaio inossidabile o un piano, è possibile incidere un foro di montaggio per il rubinetto con una sega da traforo per acciaio inossidabile, o utilizzando una pinza foratrice.

Requisiti relativi alla dimensione del foro: – HC1100, HC3300 e H3300: occorre un foro da 35 - 38 mm.

– GN1100: occorre un foro da 32 - 38 mm.

Consultare un installatore qualificato prima di praticare un foro in una superficie in materiale diverso dall'acciaio inossidabile.

CONTENUTO DELLA CONFEZIONE

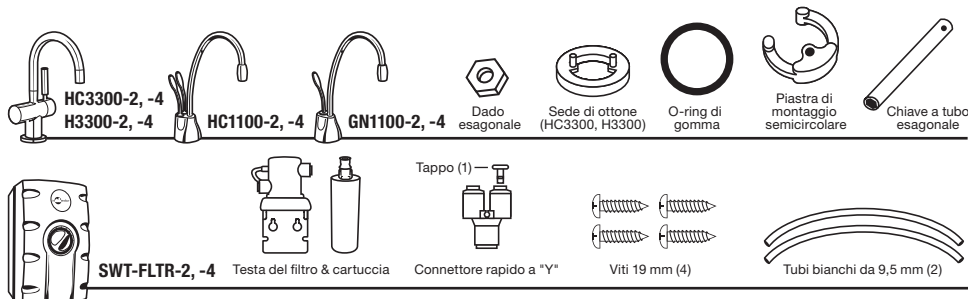

COME UTILIZZARE QUESTO MANUALE DI ISTRUZIONI

Queste istruzioni sono divise in paragrafi principali, indicati da numeri, e sottoparagrafi, indicati da lettere maiuscole. Il manuale è strutturato in tal modo per consentire di fare una pausa in qualsiasi momento dopo aver completato un paragrafo o un sottoparagrafo, senza che ciò pregiudichi il processo di installazione.

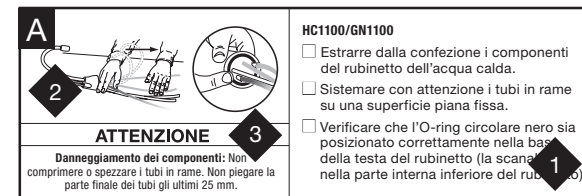

HC1100/GN1100

- Estrarre dalla confezione i componenti del rubinetto dell'acqua calda.
- Sistemare con attenzione i tubi in rame su una superficie piana fissa.
- Verificare che l'O-ring circolare nero sia posizionato correttamente nella base della testa del rubinetto (la scansia nella parte interna inferiore del rubinetto).

- 1 Esso descrive l'installazione passo dopo passo, con una serie di caselle che possono essere spuntate man mano che l'installazione procede.
- 2 Contiene semplici figure con istruzioni visive complementari al testo.
- 3 I simboli di ATTENZIONE e AVVERTENZA richiamano l'attenzione del lettore e lo mettono all'erta durante determinati passaggi.

| | |
|-------------------|--|
| AVVISO | Una situazione potenzialmente pericolosa che, se non evitata, può provocare gravi lesioni personali o addirittura la morte. |
| ATTENZIONE | Il simbolo "ATTENZIONE", se compare con il simbolo di pericolo, indica una situazione potenzialmente pericolosa che, se non evitata, potrebbe provocare lesioni di lieve o media entità. |
| ATTENZIONE | Il simbolo "ATTENZIONE", se compare con il simbolo di pericolo, indica una situazione potenzialmente pericolosa che, se non evitata, potrebbe provocare lesioni di lieve o media entità. |

VISTA DI UN'INSTALLAZIONE COMPLETATA

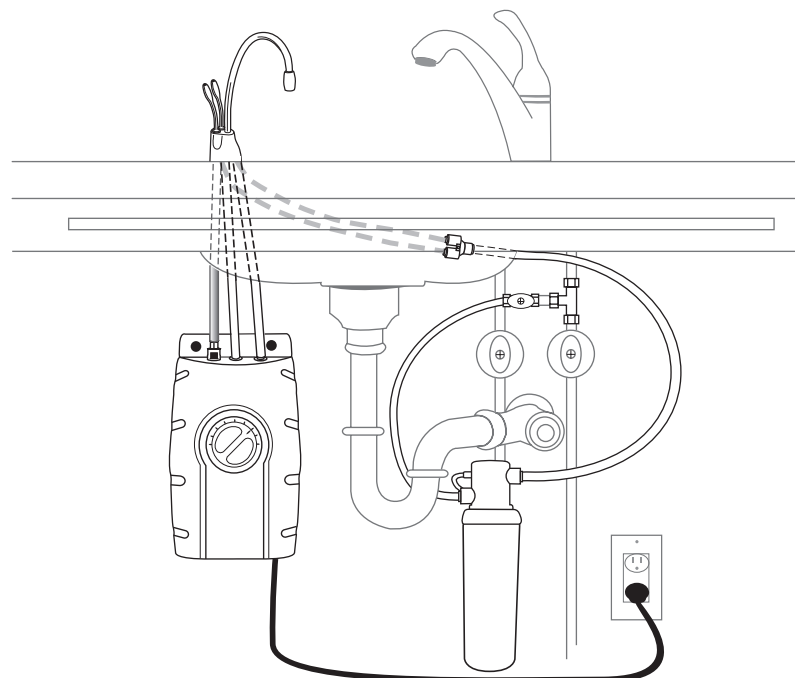

1

PREPARAZIONE

| | |
|--|------|
| A Spazio minimo richiesto dal centro del foro alla parete | |
| HC3300..... | 64mm |
| H3300..... | 64mm |
| HC1100..... | 67mm |
| GN1100..... | 83mm |

Lo spessore massimo del piano è di 76 mm.

La presa elettrica per il rubinetto deve essere alimentata in modo continuo e deve essere dotata di fusibile. Non deve essere controllata dallo stesso interruttore a cui è collegato il dissipatore di rifiuti alimentari.

- Identificare il luogo in cui installare il rubinetto, il serbatoio e il filtro (se necessario).
- Verificare che lo spazio disponibile sia sufficiente (vedere la tabella a sinistra) affinché le maniglie del rubinetto possano essere completamente aperte.
- Verificare che il piano non sia troppo spesso (vedere la tabella a sinistra).
- Verificare che sia disponibile una presa elettrica (con messa a terra) sotto al lavello.

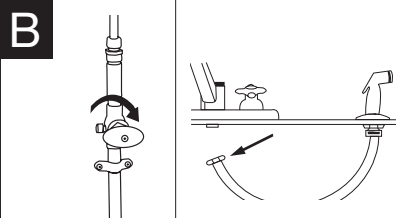

Se è necessario praticare dei fori sul lavello o sul piano, noleggiare o acquistare gli attrezzi adatti.

- Chiudere la valvola centrale dell'acqua.
- Se si utilizza l'attacco del tubo del miscelatore con doccetta del lavello, rimuovere il dado che collega l'attacco del miscelatore alla parte inferiore del rubinetto.
- Utilizzando una chiave a bussola regolabile, rimuovere il dado che collega la flangia del miscelatore a doccetta al relativo attacco.
- Chiudere l'apertura dell'attacco (foro) con un coperchio o un tappo (non fornito).

2

INSTALLAZIONE DEL RUBINETTO - HC1100/GN1100

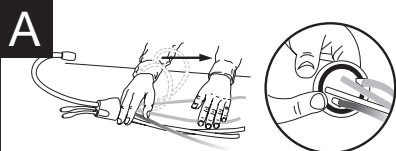

ATTENZIONE

Danneggiamento dei componenti: Non comprimere o spezzare i tubi in rame. Non piegare la parte finale dei tubi gli ultimi 25 mm.

- HC1100/GN1100**
- Estrarre dalla confezione i componenti del rubinetto dell'acqua calda.
 - Sistemare con attenzione i tubi in rame su una superficie piana fissa.
 - Verificare che l'O-ring circolare nero sia posizionato correttamente nella base della testa del rubinetto (la scanalatura nella parte interna inferiore del rubinetto).

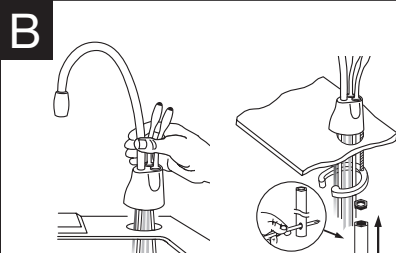

Potrebbe essere necessario chiedere l'aiuto di un'altra persona per posizionare e contemporaneamente fissare il rubinetto.

- HC1100/GN1100**
- Far passare i tubi attraverso il foro del lavello o del piano finché la base non è posizionata saldamente.
 - Sotto al lavello, posizionare la piastra di montaggio semicircolare e il dado esagonale sul perno filettato. Verificare che il rubinetto sia posizionato con l'angolazione desiderata.
 - Inserire il cacciavite nel foro della chiave a tubo esagonale (creando una "T") e utilizzarla per serrare il dado e fissare il rubinetto.

2

INSTALLAZIONE DEL RUBINETTO - HC3300/H3300

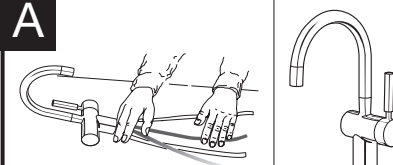

ATTENZIONE

Danneggiamento dei componenti: Non comprimere o spezzare i tubi in rame. Non piegare la parte finale dei tubi gli ultimi 25 mm.

- HC3300/H3300**
- Estrarre dalla confezione i componenti del rubinetto dell'acqua calda.
 - L'installazione consigliata per questo rubinetto è quella con la maniglia del rubinetto sulla destra.

Con questo design ingegnoso la maniglia funziona perfettamente quando viene messa a destra o a sinistra del rubinetto dell'acqua bollente. Decidere sulla posizione preferita della maniglia prima di dare inizio all'installazione.

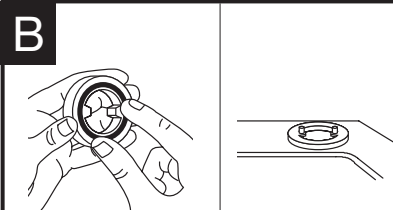

Si consiglia di inumidire l'O-ring con acqua prima di inserirlo nella sede di ottone, perché ciò aiuta a tenere l'anello in posizione durante l'installazione.

- HC3300/H3300**
- Inserire l'O-ring di gomma nella scanalatura nella sede di ottone.
 - Posizionare la sede di ottone, con il lato dell'O-ring rivolto in basso, sul foro nel lavello o del piano.

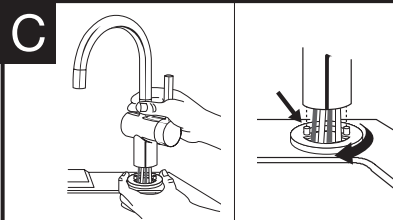

Per facilitare il passaggio delle tubazioni attraverso il foro, inserire la tubazione blu con il raccordo a innesto rapido, quindi inserire le tubazioni rimanenti.

- HC3300/H3300**
- Tenendo la sede di ottone nella sua posizione, far scendere le tubazioni attraverso il foro nel lavello o nel piano, finché la base tocca la sede di ottone.
 - Ruotare la sede di ottone finché i due perni d'arresto cadono in corrispondenza dei fori alla base del rubinetto e la base poggia perfettamente nella sede di ottone.

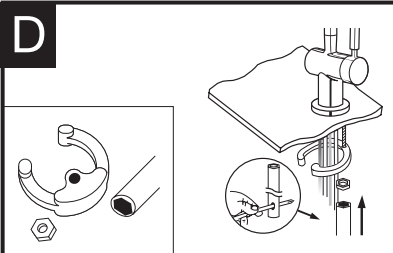

La piastra di montaggio semicircolare deve circondare tutte le tubazioni discendenti e estendersi al di là del foro del lavello quando è ben stretta.

- HC3300/H3300**
- Sotto al lavello, posizionare la piastra di montaggio semicircolare e il dado esagonale sul perno filettato.
 - Posizionare il dado esagonale sul perno filettato. Accertarsi che la maniglia del rubinetto sia sul lato preferito e che la testa del rubinetto abbia l'inclinazione desiderata.
 - Inserire il cacciavite nel foro della chiave a tubo esagonale (creando una "T") e utilizzarla per serrare il dado e fissare il rubinetto.

3

MONTAGGIO DEL SERBATOIO



Il serbatoio deve essere montato a livello per consentire di eseguire le operazioni correttamente.

▲ AVVISO

Lesioni personali/Danneggiamento dei componenti: Il serbatoio deve essere posizionato a 400 mm dal rubinetto e a 760 mm o meno da una presa elettrica standard (con messa a terra). **NON** prolungare ulteriormente i cavi elettrici o le tubature.

- Scegliere un punto sotto al livello per montare il serbatoio verticalmente, alla portata delle connessioni elettriche e delle tubature. Il serbatoio deve trovarsi a 400 mm o meno dai tubi dell'acqua del rubinetto e a 760 mm o meno da una presa elettrica standard (con messa a terra).
- Tenendo il serbatoio fermo nella sua posizione nel punto scelto per l'installazione, utilizzare una matita per contrassegnare le posizioni per le 2 viti di fissaggio.



Lasciare 12 mm per l'installazione del serbatoio.

Le viti fornite devono essere utilizzate solo con perni o armadietti di legno. Utilizzare i sostegni a muro (non inclusi) per l'installazione su pareti in gesso.

- Praticare dei fori guida da 3 mm nei punti contrassegnati.
- Avvitare le viti nei fori guida, lasciandole fuoriuscire di 6,4 mm.
- Posizionare il serbatoio sulle viti.
- Serrare le viti con solo mezzo giro in senso orario.

Montare il serbatoio verticalmente, lasciando nella parte inferiore del serbatoio lo spazio sufficiente per lo scarico, se necessario. **NON** stringere troppo le viti.

4

COLLEGAMENTO DEL RUBINETTO AL SERBATOIO

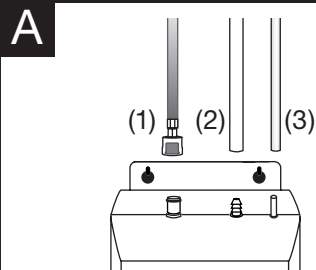

ATTENZIONE

Danneggiamento dei componenti: tubature troppo strette o bloccate possono danneggiare il serbatoio dell'acqua. Verificare che i tubi siano collegati e inseriti correttamente, come indicato.

- Senza premere il pulsante grigio, posizionare il sistema di collegamento a scatto sull'estremità del tubo **blu** sull'impianto in plastica a sinistra del serbatoio, spingendolo finché non scatta in posizione. (1)
- Fare scorrere il tubo flessibile **bianco** sull'attacco centrale dentellato e inserirlo di circa 12 mm. (2)
- Fare scorrere il tubo **piccolo bianco** sull'attacco levigato a destra e inserirlo di circa 12 mm. (3)
- Controllare se i tubi sono piegati o ricurvi.

Per le connessioni non sono necessarie fascette stringitubo.

5

INSTALLAZIONE DEL SISTEMA DI FILTRAGGIO

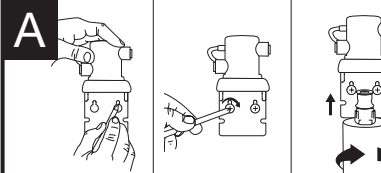

▲ AVVISO

Lesioni personali: Non posizionare il filtro sopra a una presa elettrica o in prossimità di altri dispositivi elettrici. Installare la testa e la staffa in modo tale che i collegamenti dei tubi non siano troppo tesi, piegati o stretti.

- Contrassegnare le posizioni dei fori per la testa del filtro e la staffa in un punto che consenta di sostituire il filtro.
- Praticare dei fori da 3 mm e fissare la staffa al muro con delle viti di legno, avvitandole finché la staffa non è in posizione.
- Rimuovere il tappo rosso del filtro, inserire la cartuccia del filtro sulla testa del filtro e avvitare in senso orario fino ad allineare la freccia "LOCK" sul filtro alla freccia sulla staffa.

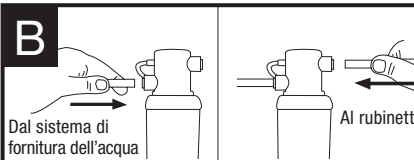

Dal sistema di fornitura dell'acqua

Al rubinetto

ATTENZIONE

Danneggiamento dei componenti: Il tubo deve essere posizionato lungo i bordi dell'armadietto senza curvature eccessive, occupando poco spazio. I tubi devono essere tagliati in perpendicolare e con precisione per essere installati correttamente.

- Determinare la lunghezza necessaria delle tubature, quindi praticare un taglio netto e perpendicolare.
- Inserire un tubo **bianco** da 9,5 mm nel foro di entrata della testa del filtro fino alla posizione di arresto. **Premere nuovamente per fissare il tubo.**
- Inserire un tubo **bianco** da 9,5 mm nel foro di entrata della testa del filtro fino alla posizione di arresto. **Premere nuovamente per fissare il tubo.**

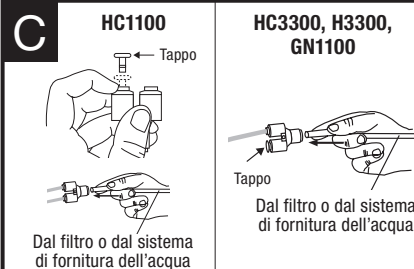

HC1100

HC3300, H3300, GN1100

Tappo
Dal filtro o dal sistema di fornitura dell'acqua

Tappo
Dal filtro o dal sistema di fornitura dell'acqua

ATTENZIONE

Danneggiamento dei componenti: la lunghezza massima delle tubazioni in rame non deve superare i 40 cm.

- Solo per HC1100:** Rimuovere il tappo dal connettore rapido a "Y" impugnando l'anello di rilascio grigio ed estraendo delicatamente il tappo.
- Inserire il tubo in rame del rubinetto nel connettore rapido da 9,5 mm a 6,35 mm. **Premere nuovamente per fissare il tubo.**
- Collegare il tubo **bianco** dalla presa destra sulla testa del filtro al connettore rapido fino alla posizione di arresto. **Premere nuovamente per fissare il tubo.**

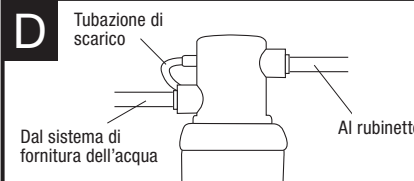

Dal sistema di fornitura dell'acqua

Al rubinetto

- Per reindirizzare lo scarico dell'acqua per la sostituzione del filtro, posizionare un tubo da 150 mm sul foro di ventilazione sul lato sinistro della testa del filtro.

È normale che vengano scaricati circa 60 ml di acqua quando il filtro viene rimosso.

6

COLLEGAMENTO FINALE DELL'ACQUA

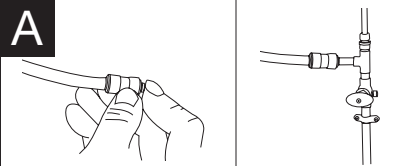

ATTENZIONE

Danneggiamento dei componenti: Collegare il tubo rimanente solo al sistema di fornitura dell'acqua fredda.

Poiché le dimensioni dei tubi del sistema di fornitura dell'acqua variano a seconda del Paese, sono inclusi un massimo di cinque sistemi di collegamento rapido: da 3/8" a 1/2", da 3/8" a 1/4" e da 3/8" a 1/2" NPT

- Tra i sistemi sopra indicati, scegliere quello adatto alle proprie esigenze, premere sull'estremità del tubo bianco del filtro e collegarlo all'impianto di fornitura dell'acqua.
- Premere nuovamente per fissare il tubo.**

7

RIEMPIRE IL SERBATOIO E COLLEGARE L'ALIMENTAZIONE ELETTRICA

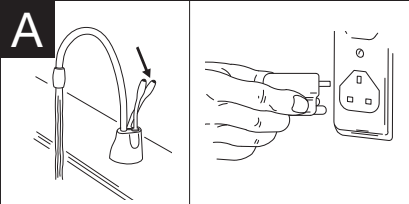

AVVISO

Pericolo di ustioni: dal rubinetto può scorrere acqua fino alla temperatura di 98 °C, che può provocare bruciature o ustioni. Prestare molta attenzione nell'utilizzo di questo apparecchio.

- Aprire il sistema di fornitura dell'acqua fredda.
- Tenere premuta la maniglia dell'acqua **CALDA** finché l'acqua non scorre dal rubinetto. Fare scorrere l'acqua per almeno 3 minuti per risciacquare i tubi (per il modello HC1100, premere sia la maniglia dell'acqua fredda che quella dell'acqua calda).
- Controllare i collegamenti, verificando che siano correttamente avvitati e che non vi siano perdite.
- Collegare il serbatoio e assicurarsi che la luce verde sulla parte anteriore del serbatoio sia accesa.

Nota: il riquadro sottostante contiene istruzioni speciali sull'uso dei rubinetti HC3300 e H3300.

Erogazione acqua bollente (HC3300, H3300)

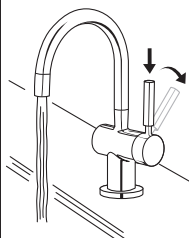

Erogazione acqua fredda (HC3300)

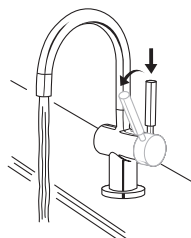

AVVISO

Pericolo di ustioni: dal rubinetto può scorrere acqua fino alla temperatura di 98 °C, che può provocare bruciature o ustioni. Prestare molta attenzione nell'utilizzo di questo apparecchio.

Istruzioni per l'uso per rubinetti HC3300 e H3300

Attivazione erogazione acqua bollente con arresto automatico ed erogazione di acqua fredda, che mantiene il rubinetto aperto durante l'erogazione.

- HC3300:** per erogare istantaneamente acqua bollente, per prima cosa occorre **premere verso il basso** la maniglia del rubinetto, quindi riportare la maniglia nella direzione dell'indicatore rosso sulla parte superiore della maniglia. Per erogare acqua fredda, per prima cosa occorre **premere verso il basso** la maniglia del rubinetto, quindi portare la maniglia in avanti, nella direzione dell'indicatore blu sulla parte superiore della maniglia.

Attivazione erogazione acqua bollente con arresto automatico.

- H3300:** per erogare istantaneamente acqua bollente, per prima cosa occorre **premere verso il basso** la maniglia del rubinetto, quindi riportare la maniglia nella direzione dell'indicatore rosso sulla parte superiore della maniglia.

All'inizio, l'acqua sarà fredda.

Attendere 12-15 minuti finché l'acqua non raggiunge la temperatura desiderata.

Durante il ciclo di riscaldamento iniziale sono normali dei gorgoglii o dei sibilli dell'acqua.

MANUTENZIONE E UTILIZZO

AVVISO

Pericolo di scosse elettriche: per evitare scosse elettriche, interrompere l'alimentazione prima della manutenzione dell'unità. Utilizzare solo prese elettriche polarizzate e sicure (con messa a terra).

REGOLAZIONE DEL TERMOSTATO

La temperatura preimpostata di fabbrica è di 96 °C. **Per reimpostare il termostato su 96 °C, ruotare l'indicatore di una tacca verso destra.** Dopo aver eseguito la modifica, premere la maniglia del rubinetto per 20 secondi, per portare la temperatura dell'acqua alla nuova impostazione.

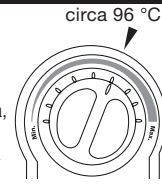

- Per modificare la temperatura dell'acqua, ruotare in senso orario il termostato situato sul serbatoio per aumentare la temperatura oppure ruotarlo in senso antiorario per ridurla. Ripetere l'operazione, se necessario. Le modifiche devono essere eseguite in incrementi minimi.

AVVISO

Pericolo di ustioni: non portare l'acqua all'ebollizione, poiché può provocare gravi ustioni.

CONSERVAZIONE CON TEMPERATURE RIGIDE/DRENAGGIO

Quando l'erogatore di acqua bollente a 98 °C non viene utilizzato per lunghi periodi di tempo, scollegare l'unità ed eliminare l'acqua dal suo interno. Se la parte inferiore si è congelata, è necessario scollegare l'unità e far scorrere l'acqua.

- Scollegare l'alimentazione dell'unità (togliere la spina).
- Premere la leva del rubinetto dell'acqua calda e far scorrere l'acqua fino a farla raffreddare.
- Chiudere il rubinetto dell'acqua fredda dalla valvola.
- Scollegare i tubi dal serbatoio.
- Sganciare il serbatoio dalla parete.
- Rovesciare il serbatoio e scaricare l'acqua nel lavandino.
- Asciugare con un panno i residui di acqua nel serbatoio.
- Rimontare il serbatoio a parete e ricollegare i tubi.
- Rimuovere ed eliminare la cartuccia del filtro, se del caso.
- Per ristabilire il corretto funzionamento del sistema, installare una nuova cartuccia del filtro (se del caso) e aprire la valvola dell'acqua fredda. Abbassare la leva dell'acqua calda e mantenerla in posizione fin quando l'acqua non esce dal rubinetto. Ricollegare il cavo elettrico.

PULIZIA DEL RUBINETTO E DEL SERBATOIO

- Utilizzare solo detergenti non aggressivi per pulire il rubinetto e i componenti in plastica.
- L'utilizzo di solventi acidi, abrasivi, alcalini e organici può causare il deterioramento dei componenti in plastica e invalidare la garanzia.

FILTRO: GUIDA E SOSTITUZIONE

Sostituire la cartuccia del filtro quando l'afflusso di acqua al rubinetto è ridotto oppure quando il sapore o l'odore dell'acqua risulta sgradevole.

Una volta chiuse le porte di ingresso e di uscita e diminuita la pressione interna del filtro, l'acqua (circa 60 ml) viene scaricata dal sistema di ventilazione.

Se non è possibile inserire la nuova cartuccia del filtro, inserire quella vecchia e ruotarla fino alla posizione di arresto, rimuoverla e provare nuovamente a inserire la cartuccia nuova.

Si consiglia di sostituire il filtro a carboni ogni 6 mesi.

Istruzioni per la sostituzione del filtro:

- Sostituire il filtro con un filtro InSinkErator®.
- Posizionare una bacinella o un panno sotto al filtro per raccogliere l'acqua di scolo durante la modifica.
- Ruotare lentamente la cartuccia in senso antiorario fino alla posizione di arresto (1/4 di giro).
- Estrarre la cartuccia e gettarla nei rifiuti.
- Inserire la nuova cartuccia nella testa del filtro.
- Una volta posizionata correttamente, la superficie superiore della cartuccia sarà a livello con la parte inferiore della testa del filtro.
- Ruotare lentamente la cartuccia in senso antiorario fino alla posizione di arresto (1/4 di giro).
- Allineare la freccia "in/out" sulla testa e sul blocco della staffa alla freccia "in/out" sulla cartuccia.
- Aprire il rubinetto per far uscire l'aria presente all'interno.
- Fare scorrere l'acqua per 3 minuti prima dell'utilizzo.

DANNEGGIAMENTO DEI COMPONENTI

- Controllare periodicamente che nell'unità non vi siano perdite. Se sono presenti dei danni causati dall'acqua, interrompere immediatamente il funzionamento dell'unità.
- Per evitare danni causati da perdite d'acqua, sostituire i tubi rotti, forati o che presentano perdite.
- In queste applicazioni, in cui una perdita d'acqua può danneggiare i componenti, si consiglia di utilizzare una vaschetta collegata a un tubo di scarico specifico o dotata di un rivelatore di perdite.

INFORMAZIONI SULLA GARANZIA

Rubinetto: 2 anni di garanzia
SWT-FLTR (serbatoio utilizzato con il filtro): 2 anni di garanzia
SWT (serbatoio utilizzato senza il filtro): 1 anno di garanzia

La presente garanzia è fornita da InSinkErator, divisione di Emerson Electric Co. ("InSinkErator", "Produttore", "noi" o "nostro"), all'acquirente originale del prodotto InSinkErator relativo alla garanzia (il "prodotto InSinkErator") e ai successivi proprietari dell'abitazione in cui il prodotto è stato originalmente installato ("Cliente" o "utente").

InSinkErator garantisce al Cliente che il prodotto InSinkErator è privo di difetti di materiali e lavorazione, in base alle esclusioni descritte in seguito e per il "Periodo di garanzia", che inizia a partire da: (a) data di prima installazione del prodotto InSinkErator, (b) data di acquisto, o (c) data di produzione come da numero di serie riportato sul prodotto InSinkErator. Al cliente verrà richiesto di fornire documentazione scritta a supporto dei punti (a) o (b). Se il cliente non fosse in grado di fornire la documentazione relativa ai punti (a) o (b), la data di inizio del periodo di garanzia sarà determinata dal Produttore, a sua esclusiva discrezione, in base al numero di serie del prodotto InSinkErator.

Cosa copre la garanzia

La garanzia copre i difetti di materiale e lavorazione, in base alle esclusioni descritte in seguito, dei prodotti InSinkErator utilizzati dal cliente per il solo uso residenziale e include tutti i costi di manodopera e parti di ricambio. L'UNICA INIZIATIVA POSSIBILE DA PARTE DEL CLIENTE IN VIRTÙ DELLA PRESENTE GARANZIA LIMITATA È LA RIPARAZIONE O LA SOSTITUZIONE DEL PRODOTTO INSINKERATOR.

Cosa non copre la garanzia

La presente garanzia limitata non è estesa né espressamente include:

- Perdite o danni o l'impossibilità di far funzionare il prodotto InSinkErator per motivi estranei al produttore, compresi senza limitazioni gli incidenti, l'alterazione, l'uso scorretto, l'abuso, l'incuria, la negligenza (se non da parte del produttore), la mancata installazione, manutenzione, assemblaggio o montaggio del prodotto InSinkErator secondo le istruzioni del produttore o le opportune norme elettriche e idrauliche.
- Usura prevista nel normale corso d'uso, compreso l'arrugginimento, i graffi, le ammaccature o le ragionevoli perdite o danni previsti.

Oltre alle esclusioni esposte, la presente garanzia non è applicabile a prodotti InSinkErator installati in siti commerciali o industriali.

Non sono previste altre garanzie espresse

La presente è l'unica ed esclusiva garanzia fornita al Cliente sopra identificato. Non sono previste altre garanzie scritte o verbali. Nessun dipendente, agente, rivenditore o altra persona è autorizzata a modificare la presente garanzia limitata o fare altre garanzie per conto del produttore. I termini della presente garanzia non verranno modificati dal produttore, dal proprietario originale o dai relativi successori o cessionari.

Cosa faremo per rimediare ai problemi

Se il prodotto InSinkErator non dovesse funzionare come da documentazione fornita, o se il Cliente avesse domande sul prodotto InSinkErator o dubbi relativi all'assistenza, lo invitiamo a consultare l'allegato elenco dei centri di assistenza.

Andranno forniti i seguenti dati: nome, indirizzo, numero di telefono, modello e numero di serie del prodotto InSinkErator e, se richiesta, conferma scritta della: (a) data indicata sulla ricevuta di installazione e (b) data indicata sulla ricevuta di acquisto.

Il produttore o il centro di assistenza autorizzato determineranno, a loro esclusiva discrezione, se il prodotto InSinkErator è soggetto a garanzia. Verranno forniti i recapiti del più vicino centro di assistenza autorizzato InSinkErator. Invitiamo il cliente a contattare direttamente il centro di assistenza InSinkErator per ricevere il servizio di riparazione o sostituzione a casa. L'assistenza in garanzia può essere fornita solo da un centro di assistenza autorizzato InSinkErator. InSinkErator non è responsabile dell'assistenza in garanzia per lavori sul prodotto InSinkErator non eseguiti da personale autorizzato InSinkErator.

Se è richiesta assistenza nel periodo di garanzia, il produttore, tramite il suo centro di assistenza autorizzato, riparerà o sostituirà il prodotto InSinkErator. Le parti di ricambio o un nuovo prodotto InSinkErator, nonché la manodopera per la riparazione o l'installazione del prodotto InSinkErator sostitutivo, sono forniti a costo zero per il Cliente. La riparazione o la sostituzione verranno determinate dal produttore o dal suo centro di assistenza autorizzato, a loro esclusiva discrezione. Tutti i servizi di riparazione e sostituzione verranno forniti presso l'abitazione del Cliente. Se il produttore dovesse stabilire che il prodotto InSinkErator deve essere sostituito e non riparato, la garanzia sul prodotto InSinkErator sostitutivo sarà limitata al periodo residuo del periodo di garanzia originale.

Limitazione di responsabilità

SECONDO QUANTO PREVISTO A NORMA DI LEGGE, IN NESSUN CASO IL PRODUTTORE O I RAPPRESENTANTI DEI SUOI CENTRI ASSISTENZA AUTORIZZATI SARANNO RESPONSABILI PER DANNI INCIDENTALI, SPECIALI, DIRETTI O INDIRETTI, COMPRESI I DANNI ECONOMICI, SIANO ESSI CAUSATI DA MANCATE PRESTAZIONI, USO, USO ERRATO O IMPOSSIBILITÀ A USARE IL PRODOTTO INSINKERATOR, NÉ PER NEGLIGENZA DEL PRODUTTORE O DEL SUO CENTRO DI ASSISTENZA AUTORIZZATO. IL PRODUTTORE NON SARÀ RESPONSABILE PER I DANNI CAUSATI DA RITARDI NEL FUNZIONAMENTO E IN NESSUN CASO, A PRESCINDERE DAL TIPO DI RECLAMO O PRETESA (SIA CHE SI TRATTI DI TERMINI CONTRATTUALI, VIOLAZIONE, PRECISA RESPONSABILITÀ GIURIDICA O ALTRO), LA RESPONSABILITÀ DEL PRODUTTORE NEI CONFRONTI DEL CLIENTE POTRÀ ESSERE SUPERIORE AL PREZZO PAGATO DAL PROPRIETARIO ORIGINALE PER IL PRODOTTO INSINKERATOR.

Il termine "danni indiretti" include, in via esemplificativa, la perdita di guadagni previsti, interruzione di attività professionale, perdita d'uso o incasso, costo del capitale o perdita o danno alla proprietà o alle attrezzature.



| | |
|------------------|---|
| ⚠ AVVISIO | Pericolo di scosse elettriche: L'utilizzo errato di apparecchi o di prese elettriche prive di messa a terra o collegati in modo errato può provocare scosse elettriche con conseguenti gravi lesioni personali o addirittura la morte. |
|------------------|---|

Questa unità deve essere dotata di messa a terra. L'erogatore di acqua bollente a 98 °C è dotato di un cavo che include un conduttore e un perno con messa a terra. La spina deve essere collegata a una presa sicura, correttamente installata e con messa a terra, conforme alle normative locali. Se non entra nella presa, non modificare la spina inclusa con l'unità, ma contattare un elettricista qualificato per sostituire la presa. Se non si è certi che l'erogatore di acqua bollente a 98 °C sia dotato di messa a terra, verificarne la presenza con l'aiuto di un elettricista o un tecnico qualificato).

| | |
|---------------------|---|
| ⚠ ATTENZIONE | Lesioni personali: questo serbatoio non è pressurizzato. NON modificare il sistema. NON chiudere il tubo di ventilazione o collegare altri tipi di rubinetti o valvole al serbatoio. Utilizzare solo il rubinetto InSinkErator fornito. Utilizzare solo i componenti forniti. Contattare un agente autorizzato del servizio di assistenza InSinkErator per richiedere la sostituzione o la riparazione dei componenti. |
|---------------------|---|

| | |
|------------------|---|
| ⚠ AVVISIO | Pericolo di incendi: per ridurre il rischio di incendi, NON conservare materiali infiammabili, come stracci, carta o bombole di gas in prossimità del serbatoio. NON conservare o utilizzare benzina o altri gas e liquidi infiammabili in prossimità di questo o di altri apparecchi. |
|------------------|---|

| | |
|-------------------|--|
| ATTENZIONE | Danneggiamento dei componenti: per evitare danni causati dall'acqua, sostituire le tubature rotte o che presentano perdite. Controllare periodicamente che sull'unità non siano presenti perdite e in tal caso interrompere immediatamente il funzionamento dell'unità. |
|-------------------|--|

L'erogatore di acqua bollente a 98 °C, come ogni scaldabagno, ha una durata limitata e, prima o poi, deve essere sostituito. Per ridurre il rischio di danni personali e dei componenti, è necessario verificare che non siano presenti delle perdite d'acqua e/o corrosione sull'erogatore di acqua bollente e sostituirlo quando necessario. In queste applicazioni, in cui una perdita d'acqua può danneggiare i componenti, si consiglia di utilizzare una vaschetta collegata a un tubo di scarico specifico o dotata di un rilevatore di perdite. Per la corrosione, controllare l'aspetto dell'acqua in un contenitore di vetro trasparente ogni tre (3) mesi. Se si nota una colorazione o tracce di ruggine, togliere il tappo e drenare l'unità come illustrato nella sezione Conservazione con temperature rigide/drenaggio a pagina 53 del presente manuale. Se la colorazione dell'acqua persiste dopo il drenaggio e il nuovo riempimento del serbatoio, cessare di utilizzare l'apparecchio e rivolgersi a un responsabile autorizzato del servizio di assistenza InSinkErator.

RISOLUZIONE DEI PROBLEMI

| PROBLEMA | POSSIBILE CAUSA | COSA FARE |
|--|---|---|
| L'acqua e il vapore fuoriescono con forza dal rubinetto senza averlo aperto. | <ul style="list-style-type: none"> L'unità va in ebollizione. <p><i>Ciò è normale durante l'installazione iniziale.</i></p> | <ul style="list-style-type: none"> Premere la leva del rubinetto per far fuoriuscire l'acqua dal serbatoio. Regolare la temperatura dell'acqua utilizzando la manopola situata sulla parte anteriore del serbatoio. <p><i>Tenere presente che ad altitudini più elevate, l'acqua bolle a temperature più basse.</i></p> |
| L'acqua non è calda. | <ul style="list-style-type: none"> L'unità potrebbe non essere collegata. La presa elettrica non funziona. | <ul style="list-style-type: none"> Verificare che l'unità sia correttamente collegata a una presa elettrica con messa a terra. Verificare che l'interruttore e i fusibili funzionino correttamente. Controllare che la presa elettrica non sia spenta. |
| La SPIA verde situata sulla parte anteriore del serbatoio non si accende. | <ul style="list-style-type: none"> L'unità potrebbe non essere collegata. La presa elettrica non funziona. | <ul style="list-style-type: none"> Verificare che l'interruttore e i fusibili funzionino correttamente. Controllare che la presa elettrica non sia spenta. |
| L'acqua è troppo calda o troppo fredda. | <ul style="list-style-type: none"> Il termostato non è regolato correttamente. | <ul style="list-style-type: none"> Regolare lentamente il termostato, quindi premere o girare la maniglia del rubinetto per 20 secondi per consentire di portare l'acqua alla nuova temperatura impostata. Attendere 5-7 minuti finché l'acqua non raggiunge la temperatura desiderata. |
| L'acqua fuoriesce dal foro di ventilazione invece che dal rubinetto. | <ul style="list-style-type: none"> Il tubo di scarico è ostruito. | <ul style="list-style-type: none"> Controllare che il tubo di scarico non sia piegato, attorcigliato o ricurvo. Svitare il rubinetto e ripulirlo da eventuali detriti. |
| L'acqua gocciola in modo intermittente dal rubinetto/foro di ventilazione. | <ul style="list-style-type: none"> La camera di espansione non scarica correttamente a causa della pressione bassa dell'acqua. Il tubo di scarico è ostruito. | <ul style="list-style-type: none"> Scollegare l'unità. Se dopo qualche minuto il rubinetto non smette di gocciolare, controllare che la valvola dell'impianto sia completamente aperta e che il tubo dell'acqua non sia ostruito, riducendo la pressione al di sotto di 172 kPa (1,7 bar; 25 psi). <i>Ad esempio, una valvola concava montata non correttamente o una valvola di chiusura parzialmente aperta.</i> Svitare il rubinetto e ripulirlo da eventuali detriti. |
| L'acqua gocciola di continuo dal rubinetto/foro di ventilazione. | <ul style="list-style-type: none"> I detriti presenti nelle tubature dell'acqua potrebbero finire nella valvola del rubinetto, causando piccole perdite di acqua. | <ul style="list-style-type: none"> Svitare il rubinetto e ripulirlo da eventuali detriti. Premere o girare la leva 7-10 volte per far scorrere l'acqua nel rubinetto e nelle tubature. |
| Flusso separato. | <ul style="list-style-type: none"> Detriti presenti nella parte terminale. | <ul style="list-style-type: none"> Svitare il rubinetto e ripulirlo da eventuali detriti. |
| Colorazione dell'acqua/aspetto rugginoso. | <ul style="list-style-type: none"> Corrosione dell'unità. | <ul style="list-style-type: none"> Togliere il tappo e drenare come spiegato nella sezione Conservazione con temperature rigide/drenaggio a pagina 53 del presente manuale. Se la colorazione dell'acqua persiste dopo il drenaggio e il nuovo riempimento del serbatoio, cessare di utilizzare l'apparecchio e rivolgersi a un responsabile autorizzato del servizio di assistenza InSinkErator. |

PROBLEMI DI FILTRAGGIO

| | | |
|--|---|--|
| Odore o sapore sgradevole dell'acqua. | <ul style="list-style-type: none"> La direzione del flusso di acqua del filtro è errata. Il filtro deve essere sciacquato. Il filtro deve essere sostituito. | <ul style="list-style-type: none"> Leggere le istruzioni per collegare il tubo del filtro. Premere o girare il rubinetto e far scorrere l'acqua finché non si raffredda. Se il problema persiste, sostituire la cartuccia del filtro. |
| Il nuovo filtro non entra. | <ul style="list-style-type: none"> La testa e la staffa non sono state ruotate completamente. Rottura dell'anello circolare del filtro. | <ul style="list-style-type: none"> Rimuovere il nuovo filtro e installare quello vecchio. Rimuovere, controllare e reinstallare la cartuccia del filtro. |
| Il filtro perde. | <ul style="list-style-type: none"> La testa e la staffa non sono state ruotate completamente. Rottura dell'anello circolare del filtro. | <ul style="list-style-type: none"> Provare l'unità reinstallando il vecchio filtro, ruotandolo fino alla posizione di arresto. Controllare che non vi siano delle perdite. |
| L'acqua non affluisce oppure affluisce lentamente. | <ul style="list-style-type: none"> Il filtro deve essere sostituito. | <ul style="list-style-type: none"> Sostituire la cartuccia del filtro. Vedere pagina 53. |

CO NALEŻY WIEDZIEĆ PRZED ROZPOCZĘCIEM

- Przed przystąpieniem do montażu i rozpoczęciem korzystania z tego warnika należy zapoznać się z wszystkimi instrukcjami, ostrzeżeniami oraz przestrogami.
- Urządzenie nie jest przeznaczone do użytku komercyjnego.
- Przewody elektryczne należy podłączać zgodnie z lokalnymi przepisami elektrycznymi.
- Do podłączenia zasilania konieczne jest standardowe gniazdo elektryczne znajdujące się pod zlewozmywakiem.
- Gniazdo zasilania urządzenia musi mieć zapewniony stały dopływ prądu.
- Gniazdo to musi być zabezpieczone bezpiecznikiem i nie może być sterowane za pomocą tego samego przełącznika, który włącza/wyłącza rozdrabniacz odpadów organicznych. Obciążalność bezpiecznika/wyłącznika automatycznego powinna wynosić 10 A dla 230 V lub 15 A dla napięcia 120 V.
- Aby zapewnić prawidłową pracę urządzenia, nie powinno mieć ono kontaktu z nadmierną ilością chloru. W przypadku przewidywania podwyższonego poziomu chloru we wodzie, zaleca się stosować dedykowany system filtrowania wody.
- Aby zapobiec uszkodzeniu lub nieprawidłowej pracy urządzenia, ciśnienie wody musi mieścić się w zakresie od 172 kPa do 862 kPa (1,7 bar - 8,6 bar; 25 psi - 125 psi). Temperatura otoczenia (w pomieszczeniu): od 10°C do 38°C.
- Ruchome elementy wewnątrz zbiornika mogą wytwarzać grzechoczący odgłos, co jest normalnym zjawiskiem.
- Uszkodzony przewód sieciowy powinien zostać wymieniony przez producenta, autoryzowany punkt serwisowy lub inną osobę posiadającą do tego odpowiednie kwalifikacje.

CO JEST POTRZEBNE NA POCZĄTEK

Niezbędne narzędzia

- Wiertło
- Złączka zaciskowa, trójnik lub nawiertka
- Klucz nastawny
- Wkrętak krzyżowy i płaski
- Ołówek
- Taśma miernicza
- Poziomica

Narzędzia, które mogą być potrzebne:

- Kołki rozporowe do murów
- Otwornica
- Klucz do zlewu
- Przebijak

Jeśli bateria warnika ma być montowana w otworze na baterię z natryskiem, może być potrzebny korek 3,18 mm lub zatyczka 6,35 mm (**nie dostarczane**) do zatkania rurki natrysku. **Zobacz krok 1B.** W razie potrzeby wycięcia otworu montażowego w zlewie wykonanym ze stali nierdzewnej, może być potrzebny przebijak lub otwornica 35 - 38 mm przeznaczona do stali nierdzewnej.

Co zrobić w przypadku braku otworu na natryskiwacz lub jeśli nie chcemy go użyć?

Urządzenie jest często instalowane zamiast dozownika płynu do mycia. W razie potrzeby wycięcia otworu montażowego na baterię warnika w blacie lub zlewie wykonanym ze stali nierdzewnej, można użyć przebijaka do wykonywania otworów lub piły otwornicy przeznaczonej do stali nierdzewnej.

- Średnice otworów:**
- HC1100, HC3300 i H3300: wymagany jest otwór o średnicy 35 - 38 mm.
 - GN1100, wymagany otwór o średnicy 32 - 38 mm.

Przed przystąpieniem do wykonywania otworu w materiale innym niż stal nierdzewna, należy skonsultować się ze specjalistą.

ZAWARTOŚĆ OPAKOWANIA

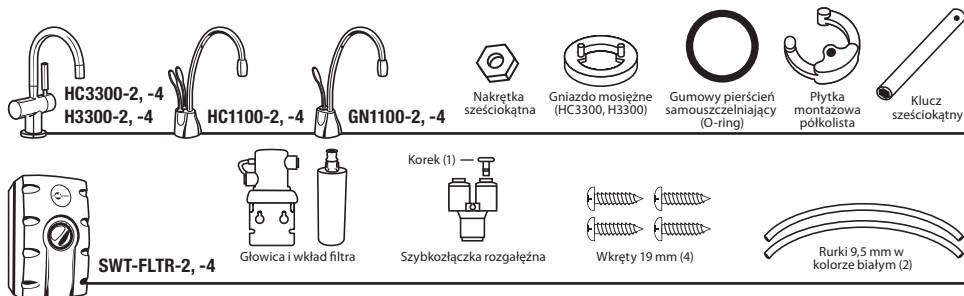

JAK KORZYSTAĆ Z TEJ INSTRUKCJI

Instrukcja jest podzielona na sekcje główne, oznaczone liczbami i sekcje podrzędne, oznaczone literami. Instrukcja została tak pomyślana, aby umożliwić przerwanie pracy w dowolnym punkcie po wykonaniu wszystkich czynności z danej sekcji głównej lub sekcji podrzędnej, bez zakłócania procesu montażu.

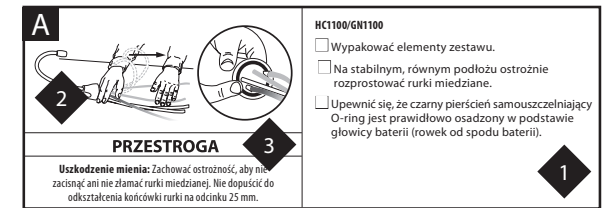

- 1** Procedurę montażu opisano krok po kroku, kontrolę poprawności ułatwiają pola do zaznaczania wykonanych czynności.
- 2** Proste ilustracje pomagają w zrozumieniu treści instrukcji.
- 3** Tekst oznaczony jako OSTRZEŻENIE lub PRZESTROGA zwraca uwagę na ważne informacje, które należy uwzględnić na tym etapie.

| | |
|----------------------|---|
| ⚠ OSTRZEŻENIE | Potencjalnie niebezpieczna sytuacja. W przypadku jej nieuniknięcia, może dojść do poważnych obrażeń lub śmierci. |
| ⚠ PRZESTROGA | Przestroga z symbolem wykrzyknika oznacza potencjalnie niebezpieczną sytuację, która może doprowadzić do powstania pomniejszych lub średnich obrażeń. |
| PRZESTROGA | Przestroga bez symbolu wykrzyknika służy do zwrócenia uwagi na sytuację nie związane z zagrożeniem bezpieczeństwa osób. |

WIDOK ZMONTOWANEGO URZĄDZENIA

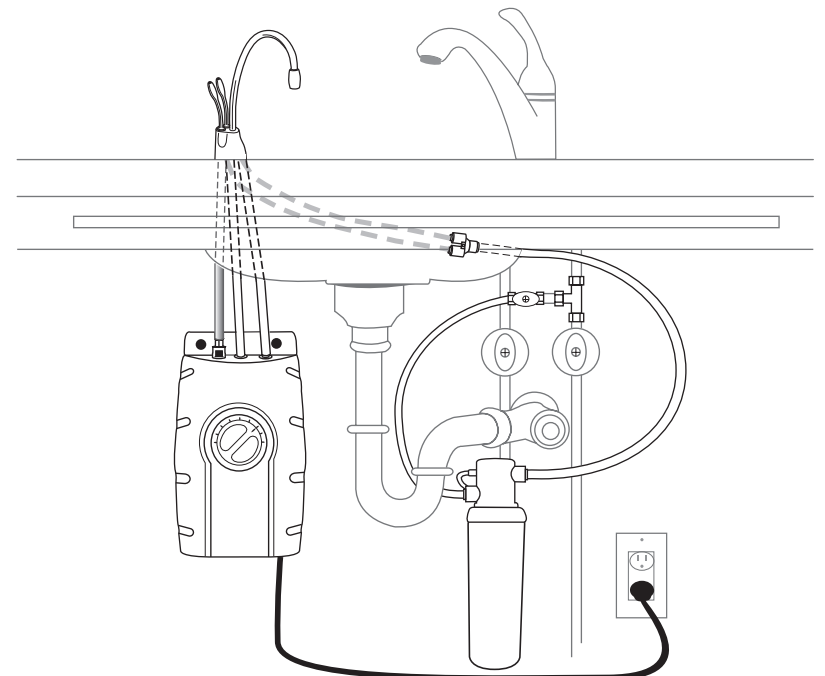

ROZPOCZĘCIE MONTAŻU PRAWIDŁOWA INSTALACJA POWINNA POTRWAĆ OKOŁO 2-4 GODZIN

1 PRZYGOTOWANIE

A

Wymagany odstęp minimalny od środka otworu do ściany

| | |
|--------------|-------|
| HC3300 | 64 mm |
| H3300 | 64 mm |
| HC1100 | 67 mm |
| GN1100 | 83 mm |

Grubość maksymalna blatu to 76 mm.

Gniazdo elektryczne zasilające wąż musi mieć zapewniony stały dopływ prądu i musi być zabezpieczone bezpiecznikiem. Gniazdo to nie może być sterowane za pomocą tego samego przełącznika, który włącza/wyłącza rozdrabniacz odpadów organicznych.

- Określić lokalizację baterii węża, zbiornika węża i filtra (o ile jest stosowany).
- Sprawdzić, czy jest wystarczająca ilość wolnego miejsca do całkowitego otwarcia dźwigni baterii węża (zobacz dane z lewej strony).
- Sprawdzić, czy blat nie jest zbyt gruby (zobacz dane z lewej strony).
- Upewnić się, że pod zlewomywakiem znajduje się gniazdo elektryczne z uziemieniem.

B

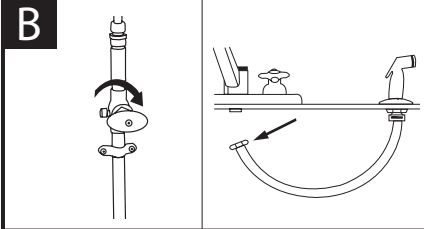

- Wyłączyć dopływ wody.
- W przypadku użycia otworu na baterię z natryskiem, wykroić nakrętkę mocującą rurkę natrysku od dołu baterii natryskowej.
- Za pomocą klucza nastawnego wykroić nakrętkę mocującą kołnierz baterii natryskowej w otworze blatu/zlewomywaka.
- Zatkać wylot rurki za pomocą korka lub zatyczki (nie dostarczane).

W razie potrzeby wykonania otworu w zlewie lub blacie, może być konieczne wypożyczenie lub zakupienie odpowiednich narzędzi.

2 MONTAŻ BATERII - HC3300/H3300

A

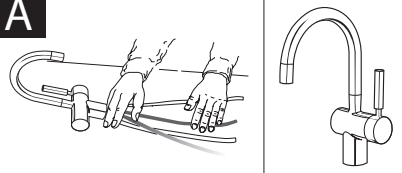

HC3300/H3300

- Wypakować elementy zestawu.
- Zaleca się montować kran z kurkiem z prawej strony.

Unikalna konstrukcja umożliwia montaż baterii z dźwignią z lewej lub prawej strony bez obniżania jej funkcjonalności. O tym, czy dźwignia ma znajdować się z lewej czy z prawej strony należy zdecydować przed rozpoczęciem montażu.

PRZESTROGA

Uszkodzenie mienia: Zachować ostrożność, aby nie zacisnąć ani nie złamać rurki miedzianej. Nie dopuścić do odkształcenia końcówki rurki na odcinku 25 mm.

B

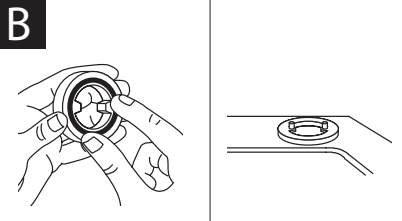

HC3300/H3300

- Umieścić gumowy pierścień samouszczelniający O-ring w rowku gniazda mosiężnego.
- Umieścić gniazdo mosiężne z pierścieniem samouszczelniającym od spodu na otworze w zlewie lub blacie.

Zwilżenie pierścienia samouszczelniającego wodą przed jego umieszczeniem w gnieździe mosiężnym ułatwia utrzymanie go na swoim miejscu podczas montażu.

2 MONTAŻ BATERII - HC1100/GN1100

A

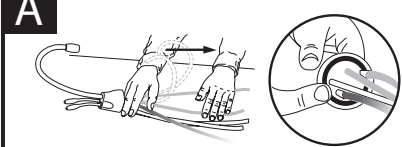

HC1100/GN1100

- Wypakować elementy zestawu.
- Na stabilnym, równym podłożu ostrożnie rozprostować rurki miedziane.
- Upewnić się, że czarny pierścień samouszczelniający O-ring jest prawidłowo osadzony w podstawie głowicy baterii (rowek od spodu baterii).

PRZESTROGA

Uszkodzenie mienia: Zachować ostrożność, aby nie zacisnąć ani nie złamać rurki miedzianej. Nie dopuścić do odkształcenia końcówki rurki na odcinku 25 mm.

C

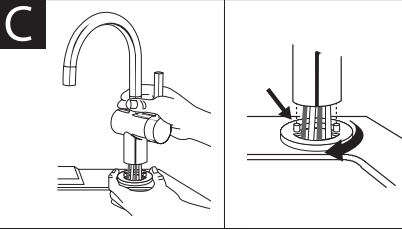

HC3300/H3300

- Opuścić baterię przytrzymując gniazdo mosiężne na swoim miejscu i prowadząc rurki w dół przez otwór w zlewie lub blacie tak, aby podstawa spoczęła w gnieździe.
- Przekręcić gniazdo mosiężne tak, aby dwa kołki ustalające trafiły w otwory w podstawie baterii i podstawa osiadła w sposób pewny w gnieździe.

Aby ułatwić przeprowadzenie rurek przez otwór, najpierw należy przełożyć czarną rurkę z nasadką szybkozłączki, następnie przełożyć pozostałe rurki.

B

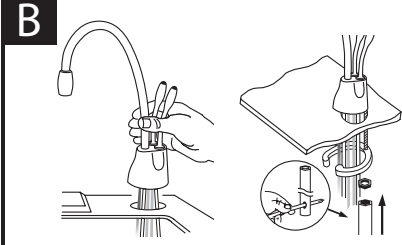

HC1100/GN1100

- Opuścić baterię prowadząc rurki w dół przez otwór w zlewie lub blacie tak, aby podstawa spoczęła na zlewie/blacie.
- Od spodu zlewomywaka założyć półkolistą płytkę montażową i nakrętkę sześciokątną na pręt gwintowany. Upewnić się, że głowica baterii ustawiona jest pod odpowiednim kątem.
- Umieścić wkręta w otworze bocznym klucza sześciokątnego (tworząc literę „T”) i dokręcić tym kluczem nakrętkę mocującą baterię.

Podczas dokręcania może być potrzebna druga osoba, przytrzymująca baterię.

D

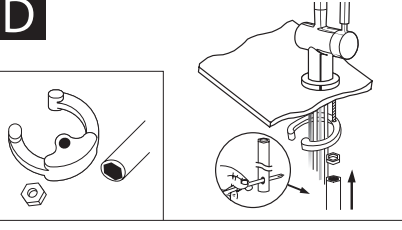

HC3300/H3300

- Od spodu zlewomywaka założyć półkolistą płytkę montażową na pręt gwintowany.
- Założyć nakrętkę sześciokątną na pręt gwintowany. Upewnić się, że dźwignia baterii znajduje się po żądanej stronie a głowica baterii ustawiona jest pod żądanym kątem.
- Umieścić wkręta w otworze bocznym klucza sześciokątnego (tworząc literę „T”) i dokręcić tym kluczem nakrętkę mocującą baterię.

Płytkę montażową półkolistą powinna otoczyć wszystkie wpuszczone rurki i wystawać poza otwór po dokręceniu.

3

MONTAŻ ZBIORNIKA

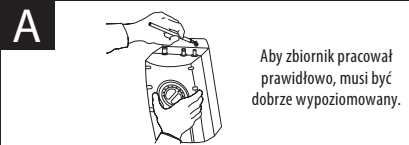

Aby zbiornik pracował prawidłowo, musi być dobrze wypoziomowany.

⚠ OSTRZEŻENIE

Obrażenia cielesne/Uszkodzenie mienia: Zbiornik powinien znajdować się w odległości najwyżej 400 mm od baterii warkana i najwyżej 760 mm od standardowego gniazda elektrycznego z uziemieniem. **NIE NALEŻY** przedłużać przewodów hydraulicznych ani elektrycznych.

- Wybrać miejsce do montażu zbiornika pod zlewozmywakiem, umożliwiające wykonanie przyłącza elektrycznego i hydraulicznego. Zbiornik powinien znajdować się w odległości najwyżej 400 mm od baterii warkana i najwyżej 760 mm od standardowego gniazda elektrycznego z uziemieniem.
- Przytrzymując zbiornik w żądanym miejscu, za pomocą ołówka zaznaczyć położenie 2 wkrętów mocujących.

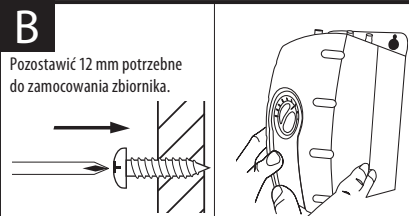

Pozostawić 12 mm potrzebne do zamocowania zbiornika.

Dostarczone wkręty służą do montażu w kołkach drewnianych lub meblach. Do mocowania w ścianie należy użyć odpowiednich kołków rozporowych (nie dostarczane).

- W zaznaczonych miejscach nawiercić wstępnie otwory 3 mm.
- Wkręcić wkręty w nawiercone otwory, pozostawiając je wykręcone na długości 6,4 mm.
- Zawiesić zbiornik na wkrętach.
- Dokręcić wkręty o 1/2 obrotu (nie więcej).

Zbiornik należy zamontować w takim miejscu, aby zapewnić odpowiedni prześwit od spodu zbiornika niezbędny do ewentualnego spuszczenia wody. **NIE WOLNO** dokręcać nakrętki zbyt mocno.

4

PODŁĄCZANIE KRANU DO ZBIORNIKA

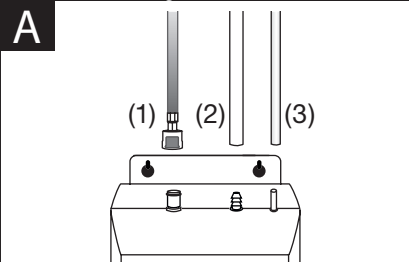

PRZESTROGA

Uszkodzenie mienia: W przypadku zaciśnięcia lub zablokowania przewodów hydraulicznych może dojść do uszkodzenia zbiornika. Upewnić się, że rurki są prawidłowo podłączone i dobrze zamocowane na złączkach, w opisany wcześniej sposób.

- Nie naciskając szarego pierścienia zwalnającego, umieścić szybkozłączkę znajdującą się na końcu niebieskiej rurki w lewej, wykonanej z tworzywa sztucznego złączce zbiornika, wciskając ją do oporu, aż zaskoczy na swoim miejscu. (1)
- Nasunąć elastyczną białą rurkę na karbowaną złączkę środkową tak, aby nachodziła na złączkę na odcinku około 12 mm. (2)
- Nasunąć małą białą rurkę na gładką złączkę z prawej strony zbiornika tak, aby nachodziła na złączkę na odcinku około 12 mm. (3)
- Sprawdzić wizualnie, czy rurki nie są przyciśnięte lub załamane.

Do wykonania połączeń nie są potrzebne opaski zaciskowe.

5

MONTAŻ FILTRA

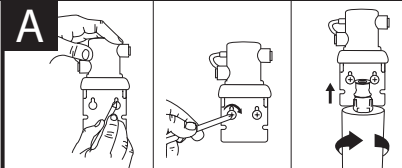

⚠ OSTRZEŻENIE

Obrażenia cielesne: Nie umieszczać filtra ponad gniazdem lub urządzeniem elektrycznym. Głowicę i wspornik zamontować w taki sposób, aby nie dopuścić do naciągania, załamywania lub zaciśnięcia przewodów hydraulicznych.

- Zaznaczyć położenie otworów montażowych głowicy filtra i wspornika w miejscu umożliwiającym wymianę filtra.
- Nawiercić otwory wstępne i przymocować wspornik do ścianki za pomocą wkrętów do drewna, dokręcając je do oporu.
- Zdjąć czerwoną zatyczkę filtra, włożyć wkład filtracyjny do głowicy filtra i przekręcić w prawo tak, aby strzałka „LOCK” (ZABLOKOWANY) na filtrze była wyrównana ze strzałką na wsporniku.

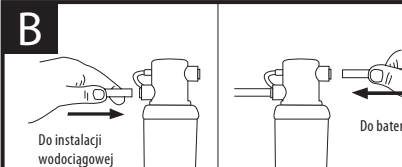

Do instalacji wodociągowej

Do baterii

PRZESTROGA

Uszkodzenie mienia: Przewody hydrauliczne wewnątrz szafki na zlew muszą układać się bez ostrych zagięć. Aby zapewnić prawidłowe mocowanie, przewody hydrauliczne muszą być docinane prostopadłe a miejsca cięcia muszą być pozbawione zadziorów.

- Sprawdzić wymaganą długość rurek, następnie dociąć rurki, dbając o to, aby płaszczyzna przecięcia była prostopadła do długości rurki i wolna od zadziorów.
- Umieścić białą rurkę 9,5 mm w przyłączy wlotowym głowicy filtra aż do oporu. **Ponownie docisnąć rurkę, upewniając się, że jest dobrze zamocowana.**
- Umieścić drugą białą rurkę w przyłączy wylotowym głowicy filtra, wsuwając ją aż do oporu. **Ponownie docisnąć rurkę, upewniając się, że jest dobrze zamocowana.**

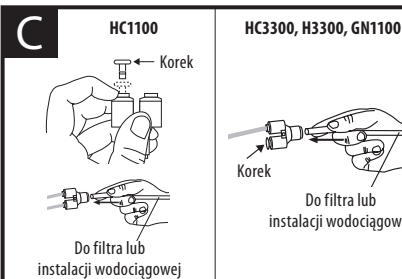

HC1100

HC3300, H3300, GN1100

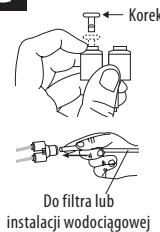

Do filtra lub instalacji wodociągowej

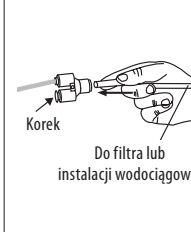

Do filtra lub instalacji wodociągowej

PRZESTROGA

Uszkodzenie mienia: Nie przedłużać przewodów miedzianych ponad przewidziane fabrycznie maksimum 40 cm.

- Wyłącznie dla modelu HC1100:** Wyjąć korek z szybkozłączki rozgałęźnej „Y” naciskając szary pierścień zwalnający i delikatnie pociągając za złączkę.
- Umieścić rurkę miedzianą (rurki miedziane) prowadzącą z baterii w szybkozłączce 9,5 / 6,35 mm. **Docisnąć rurkę ponownie, upewniając się, że jest dobrze zamocowana.**
- Podłączyć białą rurkę z wylotu po prawej stronie głowicy filtra do szybkozłączki, wsuwając ją do oporu. **Ponownie docisnąć rurkę, upewniając się, że jest dobrze zamocowana.**

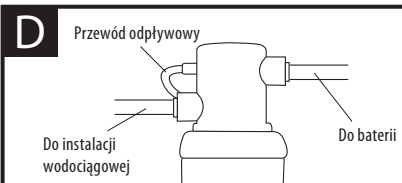

Przewód odpływowy
Do instalacji wodociągowej

Do baterii

- Aby odprowadzić wodę z otworu odpowietrzającego filtra, w otworze wentylacyjnym z lewej strony głowicy filtra umieścić przezroczystą rurkę o długości 150 mm.

Podczas demontażu filtra z odpowietrzenia wydostaje się około 60 ml wody, co jest normalnym zjawiskiem.

6

KOŃCOWE PODŁĄCZENIE WODY

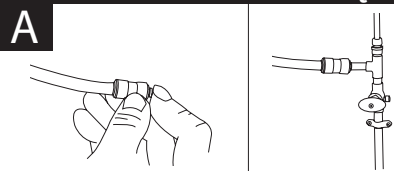

PRZESTROGA

Uszkodzenie mienia: Pozostała do podłączenia rurkę należy podłączyć wyłącznie do instalacji wodociągowej zimnej wody.

Ponieważ w różnych krajach stosuje się różne średnice rur, w zestawie może się znajdować do 5 różnych szybkozłączek: 3/8" na 1/2", 3/8" na 1/4" i 3/8" na 1/2" NPT

- Na drugim końcu białej rurki wystającej z filtra założyć jedną z powyższych szybkozłączek, pasującą do posiadanej instalacji i połączyć ją z dopływem zimnej wody.
- Docisnąć ponownie, aby upewnić się, że połączenie jest bezpieczne.**

7

NAPEŁNIĆ ZBIORNIK I PODŁĄCZYĆ ZASILANIE

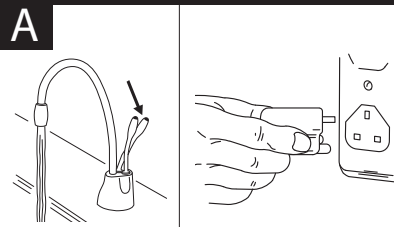

OSTRZEŻENIE

Niebezpieczeństwo oparzeń: Woda wypływająca z baterii może mieć temperaturę do 98°C i może być przyczyną poważnych oparzeń. Zachować ostrożność podczas używania tego urządzenia.

- Włączyć dopływ zimnej wody.
- Nacisnąć dźwignię **GORĄCEJ** wody i przytrzymać ją naciśniętą, aż z baterii zaczną płynąć woda. W celu przepłukania instalacji, należy pozostawić odkręcony kran przez przynajmniej 3 minuty (w przypadku modelu HC1100 niezależnie dla dźwigni wody zimnej i gorącej).
- Sprawdzić wszystkie połączenia. Muszą być pewne i szczelne.
- Podłączyć zasilanie zbiornika i sprawdzić, czy świeci zielona lampka kontrolna z przodu zbiornika.

Uwaga: W przypadku modeli HC3300 i H3300 zobacz ramkę poniżej.

Otwarcie kranu z gorącą wodą (HC3300, H3300)

Otwarcie kranu z zimną wodą (HC3300)

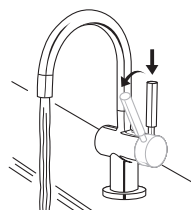
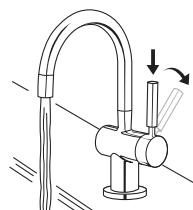

OSTRZEŻENIE

Niebezpieczeństwo oparzeń: Woda wypływająca z baterii może mieć temperaturę do 98°C i może być przyczyną poważnych oparzeń. Zachować ostrożność podczas używania tego urządzenia.

Instrukcja obsługi dla modeli HC3300 i H3300

Urządzenie posiada dwustopniową funkcję uruchomienia po stronie gorącej z automatycznym wyłączeniem oraz dwustopniową funkcję uruchomienia po zimnej stronie, która zapewnia otwarcie kranu podczas puszczenia zimnej wody.

- HC3300:** Aby na stałe otworzyć kran z gorącą wodą, należy najpierw **nacisnąć** dźwignię baterii, a następnie popchnąć ją do tyłu, w stronę czerwonego wskaźnika w górnej części dźwigni. Aby puścić zimną wodę, należy najpierw **nacisnąć** dźwignię baterii, a następnie pociągnąć ją do przodu, w stronę niebieskiego wskaźnika na dźwigni.

Urządzenie posiada dwustopniową funkcję uruchomienia po stronie gorącej wody z automatycznym wyłączeniem.

- H3300:** Aby na stałe otworzyć kran z gorącą wodą, należy najpierw **nacisnąć** dźwignię baterii, a następnie popchnąć ją do tyłu, w stronę czerwonego wskaźnika w górnej części dźwigni.

Początkowo woda wypływająca z baterii może być zimna.

Czas nagrzewania do żądanej temperatury to 12-15 minut.

Podczas pierwszego cyklu nagrzewania z urządzenia mogą wydobywać się dźwięki podobne do syczenia lub bulgotania, co jest normalnym objawem.

KONSERWACJA I UŻYTKOWANIE

OSTRZEŻENIE

Niebezpieczeństwo porażenia prądem elektrycznym: Aby zapobiec niebezpieczeństwu porażenia prądem, przed przystąpieniem do serwisowania urządzenia należy odłączyć je od zasilania. Gniazdo elektryczne musi mieć odpowiednią polaryzację i uziemienie.

REGULACJA TERMOSTATU

Temperatura wody jest ustawiona fabrycznie na 96°C. **Aby przywrócić fabryczne ustawienie 96°C, należy ustawić pokrętko w położeniu pierwszej podziałki na prawo od pionu.** Po ustawieniu temperatury, należy przytrzymać naciśniętą dźwignię gorącej wody przez 20 sekund, aby woda w zbiorniku osiągnęła nową temperaturę.

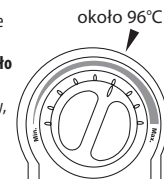

- Aby zmienić ustawienie temperatury, należy przestawić pokrętko termostatu znajdujące się z przodu zbiornika, w prawo - zwiększenie temperatury lub w lewo - zmniejszenie temperatury. Powtórzyc w razie potrzeby. Zmiany należy wykonywać z niewielkim skokiem nastawy.

OSTRZEŻENIE

Niebezpieczeństwo oparzeń: Nie dopuścić do zagotowania wody w zbiorniku. Groziłoby to poważnymi oparzeniami.

SEZONOWE PRZECHOWYWANIE/SPUST WODY

Jeśli warnik nie będzie używany przez dłuższy czas, należy go odłączyć od zasilania i spuścić wodę. Jeśli temperatura w pomieszczeniu może spaść poniżej zera, należy odłączyć zasilanie warnika i spuścić z niego wodę.

- Odłączyć urządzenie od źródła zasilania (wyjąć wtyczkę urządzenia).
- Nacisnąć dźwignię gorącej wody i odczekać, aż zaczną płynąć zimna woda.
- Zamknąć dopływ zimnej wody na zaworze przed warnikiem.
- Odłączyć przewody od zbiornika.
- Zdjąć zbiornik ze ściany.
- Przytrzymać zbiornik spodem do góry i spuścić wodę do zlewu.
- Wyrzucić ręcznikiem wodę kapiącą ze zbiornika.
- Zamontować zbiornik i podłączyć przewody.
- Wyjąć i wyrzucić wkład filtra, jeśli występuje.
- Aby przywrócić pełną funkcjonalność urządzenia, należy zainstalować nowy wkład filtra (jeśli dotyczy) i puścić wodę za pomocą zaworu. Nacisnąć dźwignię kranu gorącej wody i przytrzymać do chwili, gdy zaczną wypływać woda. Podłączyć przewód elektryczny.

CZYSZCZENIE BATERII I ZBIORNIKA

- Do czyszczenia baterii i elementów wykonanych z tworzyw sztucznych używać wyłącznie łagodnych środków czyszczących.
- Użycie środków czyszczących zawierających kwasy, substancje ściernie, zasady i rozpuszczalniki organiczne grozi uszkodzeniem elementów wykonanych z tworzyw sztucznych i utratą gwarancji.

WSKAZÓWKI DOTYCZĄCE FILTRA I JEGO WYMIANY

W przypadku stwierdzenia wyraźnego zmniejszenia przepływu wody lub pogorszenia jej smaku lub zapachu należy wymienić wkład filtra.

Po zamknięciu wlotu i wylotu i zwolnieniu ciśnienia wewnątrz filtra, przez otwór odpowietrzenia wydosłanie się niewielka ilość wody (około 60 ml).

Jeśli założenie nowego wkładu filtra nie jest możliwe, należy włożyć stary filtr, przekręcić go do oporu, wyjąć i wtedy spróbować założyć nowy wkład.

Zaleca się wymieniać filtry węglowe co 6 miesięcy.

Instrukcja wymiany filtra:

- Stosować oryginalne filtry firmy InSinkErator®.
- Na czas wymiany pod filtrem umieścić tackę lub ręcznik papierowy na wodę.
- Powoli przekręcić wkład filtra w lewo, aż do oporu (1/4 obrotu).
- Pociągnąć wkład dokładnie w dół i wyjąć.
- Umieścić nowy wkład w głowicy filtra.
- Po prawidłowym założeniu powierzchnia górna wkładu będzie leżeć w płaszczyźnie dolnej głowicy filtra.
- Przekręcić wkład filtra w prawo, aż do oporu (1/4 obrotu).
- Wyrównać strzałkę na głowicy i wsporniku montażowym ze strzałką na wkładzie filtra.
- Otworzyć wypływ wody z baterii, aby usunąć zgromadzone w linii powietrze.
- Spuścić wodę przez 3 minuty przed rozpoczęciem korzystania z warnika.

USZKODZENIE MIENIA

- Regularnie kontrolować cały zespół na występowanie nieszczelności. W przypadku stwierdzenia wycieku wody lub uszkodzenia należy niezwłocznie wyłączyć urządzenie.
- Aby uniknąć strat związanych z wyciekami wody, należy wymieniać wszystkie niesprawne, przecięte lub obluzowane przewody hydrauliczne.
- W instalacjach, w których wyciek wody mógłby spowodować straty materialne, należy stosować odpowiednią rynkę ściekową podłączoną do kanalizacji lub sygnalizatora nieszczelności.

| | |
|----------------------|---|
| ⚠ OSTRZEŻENIE | Niebezpieczeństwo porażenia prądem elektrycznym: Użycie gniazda bez uziemienia lub nieprawidłowe podłączenie urządzenia grozi poważnym zranieniem a nawet śmiercią z powodu porażenia prądem elektrycznym. |
|----------------------|---|

Niniejsze urządzenie musi być uziemione. Niniejszy wamnik wyposażony jest w przewód zasilania i wtyczkę z uziemieniem. Wtyczka musi być podłączona do odpowiedniego gniazda, prawidłowo zainstalowanego i uziemionego zgodnie z wszystkimi mającymi zastosowanie przepisami lokalnymi. Zabrania się samodzielnego modyfikowania wtyczki urządzenia. Jeśli nie pasuje ona do posiadanego gniazda, należy zwrócić się do wykwalifikowanego elektryka w sprawie montażu właściwego gniazda. W razie wątpliwości odnośnie poprawności uziemienia, należy skonsultować się z elektrykiem lub przedstawicielem serwisu.

| | |
|---------------------|---|
| ⚠ PRZESTROGA | Obrażenia cieleśne: Zbiornik warknika jest zbiornikiem bezciśnieniowym. NIE NALEŻY modyfikować tego urządzenia ani sposobu wykonania podłączeń. NIE NALEŻY zatykać przewodu odpowietrzającego ani podłączać do zbiornikabaterii lub zaworów innego rodzaju. Stosować wyłącznie dostarczoną z zestawem baterię InSinkErator. Stosować wyłącznie elementy dostarczone z zestawem. W sprawie naprawy lub wymiany podzespołów należy skontaktować się z autoryzowanym przedstawicielem serwisu firmy InSinkErator. |
|---------------------|---|

| | |
|----------------------|--|
| ⚠ OSTRZEŻENIE | Niebezpieczeństwo pożaru: Aby zmniejszyć ryzyko pożaru, nie należy przechowywać łatwopalnych przedmiotów np. ściepek, papieru, lub pojemników z aerozolem w pobliżu zbiornika. NIE WOLNO przechowywać ani nie używać benzyny lub innych łatwopalnych gazów lub cieczy w pobliżu tego (ani żadnego innego) urządzenia. |
|----------------------|--|

| | |
|-------------------|---|
| PRZESTROGA | Uszkodzenie mienia: Aby uniknąć strat związanych z wyciekami wody, należy wymieniać wszystkie niesprawne, przecięte lub obłożone przewody hydrauliczne. Systematycznie kontrolować stan techniczny urządzenia na występowanie objawów nieszczelności i niezwłocznie wyłączyć urządzenie w przypadku podejrzenia wycieku. |
|-------------------|---|

Wamnik, podobnie jak inne podgrzewacze wody, ma określoną żywotność i prędzej czy później ulegnie uszkodzeniu. Aby uniknąć ryzyka strat materialnych i obrażeń ciała, wamnik należy regularnie sprawdzać pod kątem szczelności oraz/lub korozji i w razie potrzeby należy go wymienić. W instalacjach, w których wyciek wody mógłby spowodować straty materialne, należy stosować odpowiednią miskę spustową podłączoną do kanalizacji lub układu wykrywającego nieszczelności. Aby sprawdzić, czy nie ma śladów korozji, należy co trzy (3) miesiące ocenić klarowność wody w przezroczystej szklance. W przypadku przebarwienia lub rdzawego nalotu należy odłączyć zasilanie i spuścić wodę zgodnie z punktem Okresowe przechowywanie/spuszczanie wody na str. 59 tego podręcznika. Jeśli zmiana koloru wody utrzymuje się po spuszczeniu wody i ponownym napełnieniu zbiornika, należy zaprzestać używania urządzenia i skontaktować się z autoryzowanym przedstawicielem serwisowym firmy InSinkErator.

GWARANCJA

| | |
|---|-------------------------|
| Bateria: | 2 lata gwarancji |
| SWT-FLTR (zbiornik używany z filtrem): | 2 lata gwarancji |
| SWT (zbiornik używany bez filtra): | 1 rok gwarancji |

Niniejsza gwarancja jest udzielana przez firmę InSinkErator, oddział firmy Emerson Electric Co., („InSinkErator”, „Producent”, „my”, „nasz” lub „nam”) pierwotnemu konsumentowi-właścicielowi produktu InSinkErator, do którego niniejsza gwarancja została dołączona („produkt firmy InSinkErator”) oraz wszelkim kolejnym właścicielom lokalu, w którym Produkt został pierwotnie zainstalowany („Klient”, „Użytkownik”).

Firma InSinkErator gwarantuje Klientowi, że Produkt firmy InSinkErator będzie wolny od defektów materiałowych i technicznych, z zastrzeżeniem wyłączeń wyszczególnionych poniżej, przy „Okresie gwarancyjnym” rozpoczynającym się najpóźniej: (a) dnia pierwotnej instalacji Produktu firmy InSinkErator, (b) z datą zakupu lub (c) z datą produkcji wyrażoną za pomocą numeru seryjnego Produktu firmy InSinkErator. Użytkownik będzie zobowiązany przedstawić pisemną dokumentację potwierdzającą (a) lub (b). Jeśli użytkownik nie jest w stanie przedstawić dokumentacji potwierdzającej (a) lub (b), rozpoczęcie Okresu gwarancji zostanie ustalone przez Producenta, według jego wyłącznego uznania, na podstawie numeru seryjnego Produktu firmy InSinkErator.

Zakres gwarancji

Niniejsza gwarancja obejmuje defekty materiałowe i techniczne, z zastrzeżeniem poniższych punktów, w produktach firmy InSinkErator używanych przez Klienta-konsumenta wyłącznie w zastosowaniach mieszkaniowych, i obejmuje wszystkie części zamienne i koszty robocizny. JEDYNE I WYŁĄCZNE ŚRODKI ZARADCZE WOBEC UŻYTKOWNIKA W RAMACH NINIEJSZEJ OGRANICZONEJ GWARANCJI OGRANICZAJĄ SIĘ DO NAPRAWY LUB WYMIANY PRODUKTU FIRMY INSINKERATOR.

Wyłączenia gwarancji

Niniejsza ograniczona gwarancja nie ma zastosowania i wyraźnie wyklucza:

- Straty, uszkodzenia lub brak możliwości pracy Produktu firmy InSinkErator na skutek uwarunkowań poza kontrolą Producenta, a w tym bez ograniczeń, wypadku, zmiany, niewłaściwego użycia, nadużycia, zaniedbania, niedopatrzenia (innych niż Producenta), zainstalowania, konserwacji, montażu lub zamocowania Produktu InSinkErator niezgodnie z instrukcjami Producenta lub lokalnymi przepisami elektrycznymi i hydraulicznymi.
- Zużycie spodziewane podczas normalnego użytkowania, w tym również bez ograniczeń, kosmetyczne ślady rdzy, zarysowania, wgniecenia lub podobne i uzasadnione uszkodzenia lub ubytki.

Oprócz powyższych wyłączeń niniejsza gwarancja nie ma zastosowania w przypadku Produktów firmy InSinkErator zamontowanych w aplikacjach komercyjnych lub przemysłowych.

Nie obowiązują żadna inna wyrażona gwarancja

Niniejsza gwarancja stanowi wyłączoną i jedyną gwarancję zapewnianą Klientowi wyszczególnionemu powyżej. Nie ma zastosowania żadna inna wyrażona gwarancja, ani w formie pisemnej ani ustnej. Żaden pracownik, agent, dealer lub inna osoba nie jest upoważniona do zmieniania niniejszej ograniczonej gwarancji ani do deklarowania innej gwarancji w imieniu Producenta. Warunki niniejszej gwarancji nie podlegają modyfikacji przez Producenta, pierwotnego właściciela ani kolejnych właścicieli lub przedstawicieli.

Co zrobimy w celu wyeliminowania problemów

Jeśli Produkt firmy InSinkErator nie działa zgodnie z dokumentacją przekazaną użytkownikowi lub użytkownik ma pytania dotyczące Produktu firmy InSinkErator lub wątpliwości związane z serwisowaniem urządzenia, należy zapoznać się z dołączoną listą punktów serwisowych.

Wraz ze zgłoszeniem reklamacyjnym muszą być dostarczone następujące informacje: imię i nazwisko użytkownika, numer telefonu, model i numer seryjny Produktu firmy InSinkErator oraz w razie potrzeby (na żądanie) pisemne potwierdzenie: (a) daty podanej na pokwitowaniu montażu, lub (b) daty podanej na pokwitowaniu zakupu.

Producent lub jego autoryzowany przedstawiciel serwisowy określić wedle własnego uznania, czy dany Produkt firmy InSinkErator jest objęty niniejszą gwarancją. Użytkownik otrzyma informacje kontaktowe najbliższego autoryzowanego punktu serwisowego InSinkErator. Należy skontaktować się bezpośrednio z punktem serwisowym firmy InSinkErator, aby przeprowadzić w domu naprawę gwarancyjną lub wymianę urządzenia. Jedynie autoryzowany przedstawiciel serwisowy firmy InSinkErator może wykonać usługę gwarancyjną. Firma InSinkErator nie odpowiada za zgłoszenia gwarancyjne wynikające z działań wykonanych przy Produkcji firmy InSinkErator przez osobę inną niż autoryzowany przedstawiciel serwisowy firmy InSinkErator.

Jeśli uprawniona reklamacja zostanie złożona w Okresie gwarancyjnym, Producent za pośrednictwem swojego autoryzowanego przedstawiciela serwisowego przeprowadzi naprawę lub wymianę Produktu firmy InSinkErator. Koszty części zamiennych lub nowego Produktu firmy InSinkErator oraz koszty robocizny związanej z naprawą lub montażem zamiennego produktu InSinkErator będą świadczone Użytkownikowi bezpłatnie. Naprawa lub wymiana musi być zatwierdzona przez Producenta lub jego autoryzowanego przedstawiciela serwisowego według jego własnego uznania. Wszystkie usługi związane z naprawą lub wymianą będą przeprowadzone w domu Użytkownika. Jeśli producent ustali, że Produkt InSinkErator musi być wymieniony a nie naprawiony, gwarancja na zamienny Produkt InSinkErator będzie ograniczać się do czasu pozostałego do końca pierwotnego Okresu gwarancji.

Ograniczenie odpowiedzialności

W ZAKRESIE DOZWOLONYM PRZEZ PRAWO, W ŻADNYM PRZYPADKU PRODUCENT ANI JEGO AUTORYZOWANY PRZEDSTAWICIEL NIE BĘDĄ ODPOWIADAĆ ZA JAKIEKOLWIEK USZKODZENIA PRZYPADKOWE, SZCZEGÓLNE, POŚREDNIE LUB WYNIKOWE, W TYM RÓWNIEŻ STRATY EKONOMICZNE, WYNIKAJĄCE Z BRAKU DZIAŁANIA, UŻYTKOWANIA, NIEPRAWIDŁOWEGO UŻYTKOWANIA LUB NIEMOŻNOŚCI UŻYTKOWANIA PRODUKTU INSINKERATOR ALBO ZANIEDBANIA PRODUCENTA LUB JEGO AUTORYZOWANEGO PRZEDSTAWICIELA. PRODUCENT NIE PONOSI ODPOWIEDZIALNOŚCI ZA USZKODZENIA SPOWODOWANE OPÓŹNIENIEM W DZIAŁANIU ORAZ W ŻADNYM PRZYPADKU, BEZ WZGLĘDU NA FORMĘ REKLAMACJI LUB PRZYZYCIE DZIAŁANIA (NIEZALEŻNIE CZY NA PODSTAWIE UMOWY, NARUSZENIA, ZANIEDBANIA, ŚCISŁEJ ODPOWIEDZIALNOŚCI LUB INNYCH) PRODUCENT NIE PONOSI ODPOWIEDZIALNOŚCI POWYŻEJ CENY ZAPŁACONEJ PRZEZ PIERWOTNEGO WŁAŚCICIELA PRODUKTU INSINKERATOR.

Termin „uszkodzenia wynikowe” obejmuje m.in. utratę przewidywanych zysków, zakłócenie działalności, utratę działania lub dochodu, kosztu kapitału albo utratę lub uszkodzenie mienia lub sprzętu.



ROZWIĄZYWANIE PROBLEMÓW

| PROBLEM | PRAWDOPODOBNA PRZYCZYNA | CO NALEŻY ZROBIĆ |
|--|--|---|
| Woda i para wodna wydostaje się gwałtownie z wylewki baterii, mimo jej zamknięcia. | <ul style="list-style-type: none"> • Gotuje się woda w zbiorniku. <i>Może być to normalny objaw podczas pierwszego rozruchu.</i> | <ul style="list-style-type: none"> • Nacisnąć dźwignię, aby spuścić nieco wody ze zbiornika. • Ustawić żądaną temperaturę za pomocą pokrętki z przodu zbiornika. <i>Należy pamiętać o tym, że na większych wysokościach geograficznych woda wrze w niższej temperaturze.</i> |
| Woda nie jest gorąca. | <ul style="list-style-type: none"> • Urządzenie nie jest podłączone do zasilania. • Gniazdo sieciowe jest nieczynne. | <ul style="list-style-type: none"> • Sprawdzić, czy urządzenie jest podłączone do prawidłowo uziemionego gniazda elektrycznego. • Sprawdzić, czy wyłącznik automatyczny lub bezpieczniki działają prawidłowo. • Sprawdzić, czy gniazdo nie jest wyłączone. |
| Nie świeci zielona dioda LED z przodu zbiornika. | <ul style="list-style-type: none"> • Urządzenie nie jest podłączone do zasilania. • Gniazdo sieciowe jest nieczynne. | <ul style="list-style-type: none"> • Sprawdzić, czy wyłącznik automatyczny lub bezpieczniki działają prawidłowo. • Sprawdzić, czy gniazdo nie jest wyłączone. |
| Woda jest zbyt gorąca lub zbyt zimna. | <ul style="list-style-type: none"> • Niewłaściwe ustawienie termostatu. | <ul style="list-style-type: none"> • Powoli zmienić nastawę temperatury, następnie przytrzymać naciśniętą dźwignię gorącej wody przez 20 sekund, aby woda w zbiorniku została wymieniona. Odczekać 5-7 minut na nagrzanie wody do ustawionej temperatury. |
| Woda wydostaje się z otworu odpowietrzenia zamiast z kranu. | <ul style="list-style-type: none"> • Zablockowana rurka wylotowa. | <ul style="list-style-type: none"> • Sprawdzić, czy rurka wylotowa nie jest załamana, skręcona lub przyciśnięta. • Wykręcić końcówkę wylewki i usunąć ewentualne zanieczyszczenia. |
| Okresowe kapanie wody z końcówki wylewki/otworu odpowietrzenia. | <ul style="list-style-type: none"> • Nieprawidłowe opróżnianie komory rozprężnej spowodowane niskim ciśnieniem wody. • Końcówka wylewki jest zablockowana. | <ul style="list-style-type: none"> • Odłączyć zasilanie urządzenia. Jeśli po kilku minutach kapanie nie ustanie, należy sprawdzić, czy zawór instalacji wodociągowej jest całkowicie otwarty i w linii zasilającej nie ma przeszkód ograniczających ciśnienie poniżej 172 kPa (1,7 bar; 25 psi), np. <i>niewłaściwie zamontowana nawiertka, zatkany filtr wody, niecałkowicie otwarty zawór odcinający.</i> • Wykręcić końcówkę wylewki i usunąć ewentualne zanieczyszczenia. |
| Stałe kapanie wody z końcówki wylewki/otworu odpowietrzenia. | <ul style="list-style-type: none"> • Zanieczyszczenia obecne w wodzie mogły osadzić się na gnieździe zaworu baterii powodując niewielki, stały wyciek wody. | <ul style="list-style-type: none"> • Wykręcić końcówkę wylewki i usunąć ewentualne zanieczyszczenia. • Nacisnąć lub przestawić dźwignię 7-10 razy, aby przepłukać baterię i przewody hydrauliczne. |
| Rozdzielony strumień. | <ul style="list-style-type: none"> • Zanieczyszczenia w końcówce wylewki. | <ul style="list-style-type: none"> • Wykręcić końcówkę wylewki i usunąć ewentualne zanieczyszczenia. |
| Zmiana koloru wody/rdzawe zabarwienie. | <ul style="list-style-type: none"> • Korozja urządzenia. | <ul style="list-style-type: none"> • Odłączyć zasilanie i spuścić wodę zgodnie z opisem w sekcji Sezonowe przecho-wywanie/spust wody na stronie 59 tego podręcznika. Jeśli zmiana koloru wody utrzymuje się po spuszczeniu wody i ponownym napełnieniu zbiornika, należy zrezygnować z jego używania i skontaktować się z autoryzowanym przedstawicielem serwisowym firmy InSinkErator. |

PROBLEMY Z FILTROWANIEM

| | | |
|--|--|---|
| Niewłaściwy smak lub zapach wody. | <ul style="list-style-type: none"> • Niewłaściwy kierunek przepływu wody przez filtr. • Konieczne jest przepłukanie filtra. • Dobięgi końca czas eksploatacji filtra. | <ul style="list-style-type: none"> • Zapoznać się ponownie z instrukcją podłączenia filtra. • Nacisnąć lub przestawić dźwignię baterii i odczekać, aż zacznie się lać zimna woda. • W razie braku poprawy wymienić wkład filtra. |
| Niepasujący nowy filtr. | <ul style="list-style-type: none"> • Głowica i wspornik nie są całkowicie obrócone. • Przerwanie pierścienia samouszczelniającego O-ring filtra. | <ul style="list-style-type: none"> • Wyjąć nowy filtr, włożyć stary filtr. • Wyjąć, sprawdzić, założyć ponownie wkład filtra. |
| Filtr przecieka. | <ul style="list-style-type: none"> • Głowica i wspornik nie są całkowicie obrócone. • Przerwanie pierścienia samouszczelniającego O-ring filtra. | <ul style="list-style-type: none"> • Sprawdzić działanie urządzenia po założeniu starego filtra i przekręceniu go do oporu. Sprawdzić szczelność połączeń. |
| Brak przepływu wody lub niski przepływ wody. | <ul style="list-style-type: none"> • Dobięgi końca czas eksploatacji filtra. | <ul style="list-style-type: none"> • Wymienić wkład filtra. Zobacz str. 59. |

시작하기 전에 알아야 할 사항

- 이 온수 수도꼭지를 설치하거나 사용하기 전에 사용자의 만족과 안전을 위하여 모든 지침, 주의사항 및 경고 내용을 읽으십시오.
- 모든 배선 및 연결 시 지역 규정을 준수해 주십시오.
- 수도꼭지의 전력 공급을 위해 싱크대 아래에 접지된 표준 콘센트가 필요합니다.
- 수도꼭지에 전력을 공급하는 콘센트에는 계속적으로 전력이 공급되어야 합니다.
- 이 콘센트는 퓨즈가 설치되어 있어야 하며, 음식을 쓰레기 처리기를 작동하는 동일한 스위치로 제어해서는 안 됩니다. 필요한 퓨즈/차단기는 10amp, 230V 및 15amp, 120V입니다.
- 적절한 작동을 위해서 이 장치에서는 염소가 들어있는 물을 사용할 수 없습니다. 물에 높은 농도의 염소가 혼합되어 있으면 당시의 정수 장치를 사용해 주십시오.
- 손상이나 장치의 고장을 방지하려면 수압이 172kPa - 862kPa (1.7bar - 8.6bar; 25psi - 125psi)이어야 합니다. 주변 온도(실온)는 10°C - 38°C가 되어야 합니다.
- 탱크 내부의 움직이는 부분이 덜컹거리는 소음을 내는 것은 정상입니다.
- 손상된 전선은 위험할 수 있으므로 제조사, 정비요원 또는 유사한 자격을 갖춘 사람이 교체해야 합니다.

시작하기 위해 필요한 도구

필요한 장비.

- 드릴
- 압축 이음쇠, T자 이음쇠 또는 공급 밸브
- 조절 가능한 렌치
- 필립스 드라이버 및 일자 드라이버
- 연필
- 줄자
- 수준기

필요한 장비:

- 건식벽용 앵커
- 원통톱
- 베이스 렌치
- 환편치

온수 꼭지를 위해 싱크대의 스프레이어 구멍을 사용하려면 싱크대 스프레이 호스를 위한 3.18mm 마개나 6.35mm 두께(공급되지 않음)이 필요합니다. **단계 1B를 참고하십시오.** 스테인리스 스틸 싱크대에 설치 구멍을 뚫으려면 스테인리스 스틸을 자를 수 있는 환편치나 35-38mm 원통톱이 필요합니다.

스프레이어 구멍이 없거나 그것을 사용하고 싶지 않은 경우?

많은 가정에서 싱크대의 물비누통을 온수 꼭지로 교체합니다. 스테인리스 스틸용 원통톱이나 환편치를 사용하여 스테인리스 스틸 싱크대나 조리대에 설치 구멍을 뚫을 수 있습니다.

구멍의 크기: - HC1100, HC3300 및 H3300, 35mm - 38mm 구멍이 필요합니다.

- GN1100, 구멍 크기는 32mm - 38mm입니다.

스테인리스 스틸이 아닌 표면에 구멍을 뚫을 때는 전문가와 상담하십시오.

포장 내용물

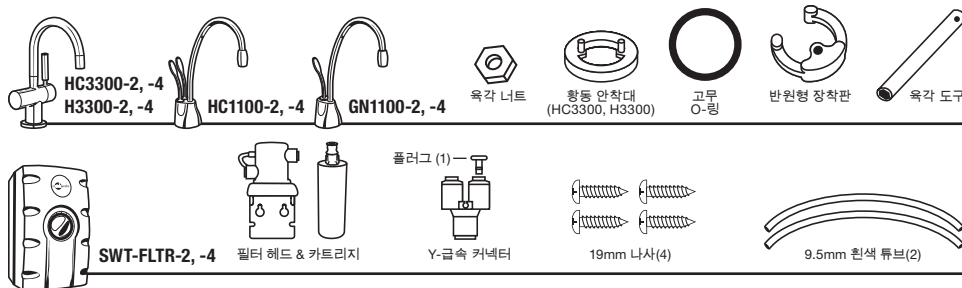

이 설명서를 사용하는 방법

이 지침은 번호가 부여된 여러 개의 주요 절과 대문자로 된 하위 절로 나뉘어져 있습니다. 설명서는 사용자가 어떤 한 절이나 하위 절을 읽은 후 설치 과정에 영향을 주지 않으면서 언제든지 휴식을 취할 수 있도록 구성되어 있습니다.

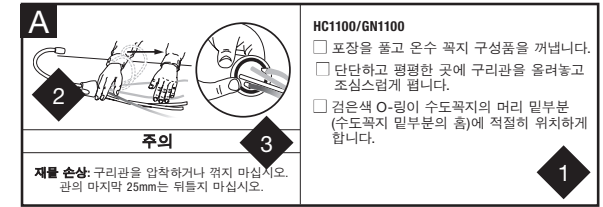

- 1** 설치 단계에 대한 단계적인 설명을 제공합니다. 체크 박스는 설치 과정의 진도를 표시하는 데 사용할 수 있습니다.
- 2** 설명을 지원하기 위하여 시각적 지침을 제공하는 간단한 그림이 포함되어 있습니다.
- 3** 설치 단계 동안 유의해야 하는 주의 및 경고.

| | |
|-------------|---|
| ⚠ 경고 | 피하지 않으면 사망이나 중상을 초래할지도 모르는 잠재적 위험 상황을 의미합니다. |
| ⚠ 주의 | 안전 정보 부호가 있는 주의를 피하지 않을 경우 경미 또는 중등도의 상해를 야기할 수 있는 위험한 상태를 의미합니다. |
| 주의 | 안전 정보 부호가 없는 주의를 개인 상해에 관련되지 않은 작업에 사용됩니다. |

설치 완료 후의 모습

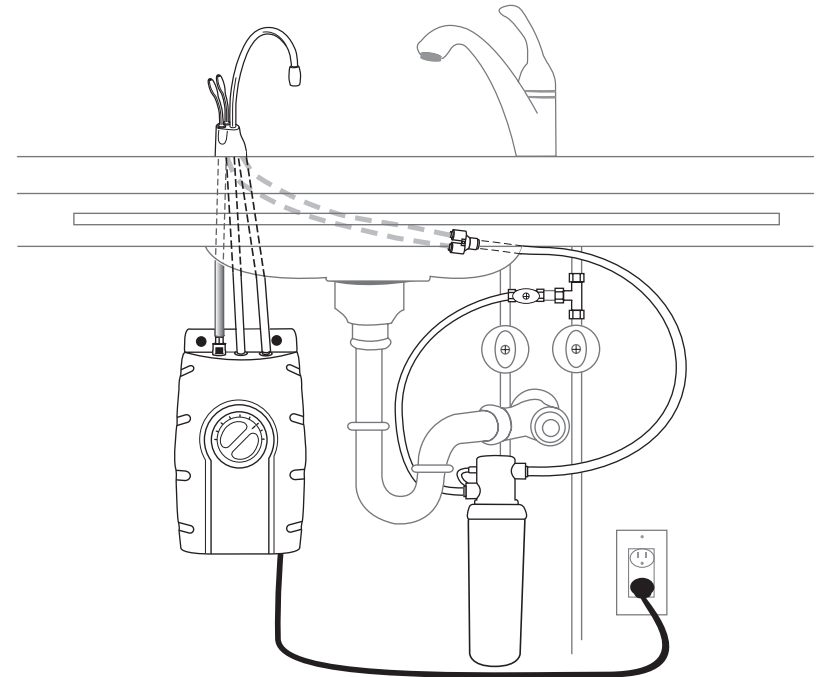

시작 설치에는 약 2-4시간이 소요됩니다.

1 준비

| | |
|--|--|
| <p>A 구멍 중앙에서부터 벽까지의 최소 거리.</p> <p>HC3300..... 64mm H3300..... 64mm HC1100..... 67mm GN1100..... 83mm</p> <p>조리대 최대 두께는 76mm입니다.</p> <p>수도꼭지용 벽 콘센트는 계속적으로 전력이 공급되어야 하며, 퓨즈가 설치되어 있어야 합니다. 음식을 쓰레기 처리기를 작동하는 동일한 스위치로 제어해서는 안 됩니다.</p> | <ul style="list-style-type: none"> <input type="checkbox"/> 수도꼭지, 탱크 및 필터(사용 시)의 위치를 결정합니다. <input type="checkbox"/> 수도꼭지 손잡이를 완전히 열 수 있을 만큼 충분한 공간이 있는지 확인합니다(왼쪽 도표 참고). <input type="checkbox"/> 조리대가 너무 두껍지 않은지 확인합니다(왼쪽의 도표 참고). <input type="checkbox"/> 접지된 콘센트가 싱크대 밑에 있는지 확인합니다. |
|--|--|

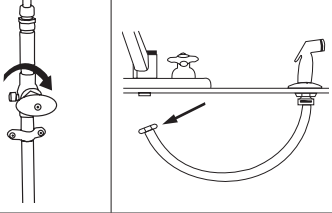
| | |
|---|---|
| <p>B</p>  <p>싱크대나 조리대에 구멍을 뚫어야 하는 경우 적절한 공구를 빌리거나 구매하십시오.</p> | <ul style="list-style-type: none"> <input type="checkbox"/> 급수관을 잠급니다. <input type="checkbox"/> 싱크대 스프레이어 구멍을 사용하는 경우 스프레이어 호스를 수도꼭지 밑에 연결한 너트를 제거하십시오. <input type="checkbox"/> 조절 가능한 렌치를 사용하여 스프레이어와서 플랜지를 스프레이어 구멍에 연결한 너트를 제거합니다. <input type="checkbox"/> 구멍을 마개나 뚜껑(공급되지 않음)으로 막습니다. |
|---|---|

2 수도꼭지의 설치 - HC1100/GN1100

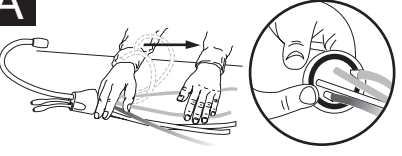
| | |
|--|--|
| <p>A</p>  <p>주의</p> <p>재물 손상: 구리관을 압착하거나 꺾지 마십시오. 관의 마지막 25mm는 뒤틀지 마십시오.</p> | <p>HC1100/GN1100</p> <ul style="list-style-type: none"> <input type="checkbox"/> 포장을 풀고 온수 쪽지 구성품을 꺼냅니다. <input type="checkbox"/> 단단하고 평평한 곳에 구리관을 올려놓고 조심스럽게 펴니다. <input type="checkbox"/> 검은색 O-링이 수도꼭지의 머리 일부(수도꼭지 끝부분의 홈)에 적절히 위치하게 합니다. |
|--|--|

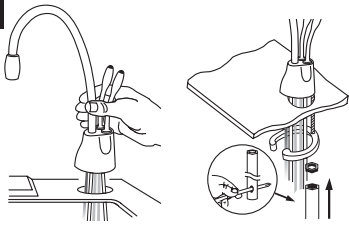
| | |
|--|---|
| <p>B</p>  <p>고정시키는 동안 수도꼭지를 잡고 있을 사람이 필요합니다.</p> | <p>HC1100/GN1100</p> <ul style="list-style-type: none"> <input type="checkbox"/> 끝부분이 받침 위에 놓일 때까지 관을 싱크대 또는 조리대에 뚫은 구멍 안으로 넣습니다. <input type="checkbox"/> 싱크대 밑에서 반원형 장착판과 육각 너트를 나사산이 있는 스테드 위에 올립니다. 수도꼭지의 머리가 원하는 각도로 배치되었는지 확인합니다. <input type="checkbox"/> 드라이버를 육각 도구의 측면 구멍에 넣은 다음("T"자를 만들), 도구로 너트를 조여서 수도꼭지를 고정시킵니다. |
|--|---|

2 수도꼭지의 설치 - HC3300/H3300

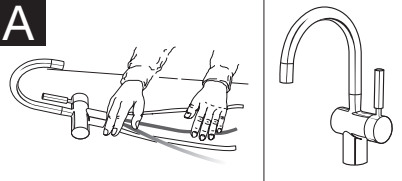
| | |
|---|---|
| <p>A</p>  <p>주의</p> <p>재물 손상: 구리관을 압착하거나 꺾지 마십시오. 관의 마지막 25mm는 뒤틀지 마십시오.</p> | <p>HC3300/H3300</p> <ul style="list-style-type: none"> <input type="checkbox"/> 포장을 풀고 온수 쪽지 구성품을 꺼냅니다. <input type="checkbox"/> 이 수도꼭지는 손잡이가 오른쪽으로 가도록 설치하는 것이 좋습니다. <p>그러나 독특한 디자인 덕분에 손잡이가 온수 쪽지의 왼쪽 또는 오른쪽에 있어도 작동하는 데는 전혀 문제가 없습니다. 설치하기 전에 원하는 손잡이 방향을 결정하십시오.</p> |
|---|---|

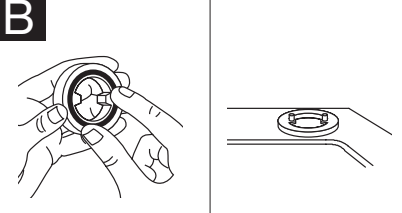
| | |
|--|--|
| <p>B</p>  <p>청동 안착대에 삽입하기 전에 O-링을 물에 적시면 설치 중에 링을 제자리에 쉽게 고정시킬 수 있습니다.</p> | <p>HC3300/H3300</p> <ul style="list-style-type: none"> <input type="checkbox"/> 고무 O-링을 청동 안착대 위의 홈에 삽입합니다. <input type="checkbox"/> 청동 안착대를 O-링이 밑으로 가게 하여 싱크대 또는 조리대의 구멍 위에 올려놓습니다. |
|--|--|

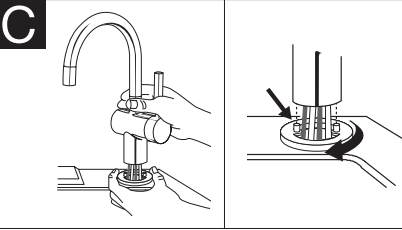
| | |
|---|--|
| <p>C</p>  <p>관을 구멍에 쉽게 넣으려면 먼저 급속 연결 부속품과 함께 청색 관을 삽입하십시오. 그런 다음, 나머지 관을 삽입하십시오.</p> | <p>HC3300/H3300</p> <ul style="list-style-type: none"> <input type="checkbox"/> 청동 안착대를 그 위치에 고정시킨 상태로 관을 밑부분이 청동 안착대에 닿을 때까지 싱크대 또는 조리대의 구멍 안으로 넣습니다. <input type="checkbox"/> 2개의 고정용 스테드가 수도꼭지 끝부분의 구멍에 들어가고, 밑부분이 청동 안착대 위에 안정되게 놓일 때까지 청동 안착대를 돌립니다. |
|---|--|

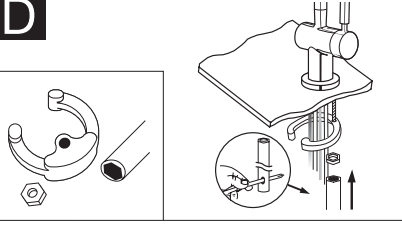
| | |
|--|--|
| <p>D</p>  <p>반원형 장착판은 밑으로 내려가는 모든 관을 둘러싸야 하며, 조일 때 싱크대 구멍 이상으로 확대해야 합니다.</p> | <p>HC3300/H3300</p> <ul style="list-style-type: none"> <input type="checkbox"/> 싱크대 밑에서 반원형 장착판을 나사산이 있는 스테드 위에 올립니다. <input type="checkbox"/> 육각 너트를 나사산이 있는 스테드 위에 놓습니다. 수도꼭지 손잡이를 원하는 방향으로 배치하고 수도꼭지 머리를 원하는 각도로 배치합니다. <input type="checkbox"/> 드라이버를 육각 도구의 측면 구멍에 넣은 다음("T"자를 만들), 도구로 너트를 조여서 수도꼭지를 고정시킵니다. |
|--|--|

3

물탱크의 설치

A



물탱크는 수평으로 설치해야 올바르게 작동합니다.

경고

사용자 부상/재물 손상: 물탱크는 수도꼭지에서 400mm 이내, 접지된 표준 콘센트에서 760mm 이내에 설치해야 합니다. 수도관이나 전선을 연장하지 마십시오.

- 싱크대 밑에서 수도관 및 전기 콘센트가 가깝고, 물탱크를 수직으로 세울 수 있는 곳을 선택합니다. 물탱크는 수도꼭지 급수선으로부터 400mm 이내, 접지된 표준 콘센트로부터 760mm 이내에 설치해야 합니다.
- 물탱크를 설치 위치에 고정시킨 상태에서 연필로 2개의 길이 나사를 설치할 위치를 표시합니다.

B

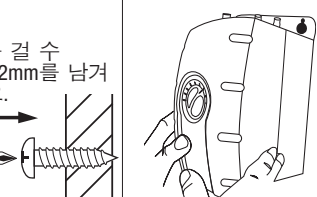

물탱크를 걸 수 있도록 12mm를 남겨 두십시오.

공급된 나사는 나무 기둥이나 수납장에만 사용할 수 있습니다. 벽에 설치할 때는 나사못 앵커 (공급되지 않음)를 사용하십시오.

- 표시한 곳에 3mm의 예비 구멍을 뚫으십시오.
- 나사를 구멍에 삽입하고, 6.4mm 정도 노출된 상태로 둡니다.
- 물탱크를 나사에 겁니다.
- 나사를 시계 방향으로 1/2바퀴만 조입니다.

필요한 경우 물탱크를 밑면에 배수 공간이 충분한 곳에 수직으로 설치합니다. 나사를 너무 과도하게 조이지 마십시오.

4

수도꼭지를 물탱크에 연결하는 방법

A

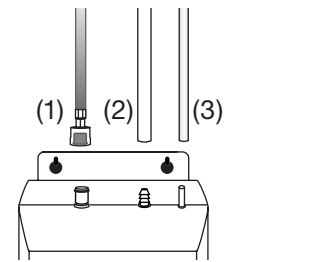

(1) (2) (3)

- 회색 버튼을 누르지 말고 **청색** 관 끝에 있는 연결장치를 물탱크 왼쪽의 플라스틱 연결부 위에 올린 다음, 딸깍하는 소리가 나면서 결합될 때까지 밀어 넣습니다. (1)
- 유연한 **흰색** 관을 중앙의 미늘이 있는 중앙 연결부 위에 밀어 넣고 12mm 정도 내리 누릅니다. (2)
- 작은 **흰색** 관을 먼 오른쪽의 매끈한 연결부 위에 밀어 넣고 약 12mm 정도 내리 누릅니다. (3)
- 관이 압착되거나 오그라든 곳이 있는지 육안 검사합니다.

연결을 위해 호스 짐쇠는 필요하지 않습니다.

주의

재물 손상: 수도관이 압착되거나 막히면 물탱크가 손상될 수 있습니다. 관이 설명한 대로 올바르게 연결되었는지 점검하십시오.

5

필터 설치

A

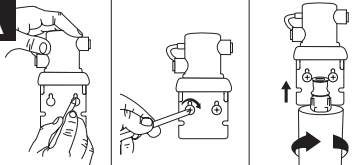

- 필터 교체가 가능한 곳에 필터 머리와 브래킷 설치 구멍의 위치를 표시하십시오.
- 3mm의 예비 구멍을 뚫고, 브래킷을 목재용 나사로 벽에 부착한 다음 충분히 돌려서 고정시킵니다.
- 빨간색 필터 캡을 제거하고 필터 카트리지를 필터 머리에 삽입한 다음, 시계 방향으로 돌려서 필터의 "LOCK" 확실표를 브래킷 위의 확실표와 맞춥니다.

경고

사용자 부상: 필터를 콘센트나 그 밖의 전기 장치 위에 배치하지 마십시오. 머리와 브래킷은 관이 늘어나거나 뒤틀리거나 눌리지 않도록 설치하십시오.

B

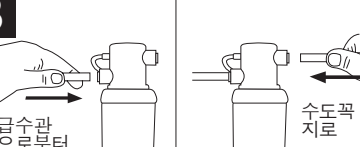

- 필요한 관의 길이를 결정한 다음, 절단면이 관과 직각이 되도록 매끈하게 자릅니다.
- 9.5mm **흰색** 관을 끝이 닿을 때까지 필터 머리의 유입구에 삽입합니다. **단단하게 결합되도록 다시 눌러 주십시오.**
- 다른 **흰색** 관을 끝이 닿을 때까지 필터 머리의 배출구에 삽입합니다. **단단하게 결합되도록 다시 눌러 주십시오.**

주의

재물 손상: 관이 꺾이지 않고 수용 공간이 충분하도록 캐비닛의 윤곽을 따라 배치합니다. 관의 절단면이 관과 수직이 되도록 깨끗하고 매끈하게 잘라야 정확하게 결합할 수 있습니다.

C

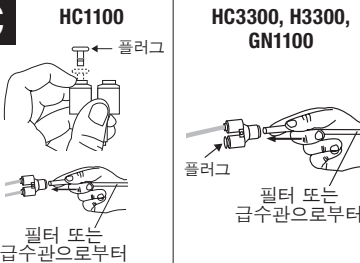

HC1100 HC3300, H3300, GN1100

- **HC1100일 경우:** "Y" 급속 커넥터에서 회색 방출 링을 잡고 플러그를 부드럽게 당겨서 뺍니다.
- 수도꼭지에 나온 구리관을 9.5mm ~ 6.35mm 급속 커넥터에 삽입합니다. **단단하게 결합되도록 다시 눌러 주십시오.**
- 필터 머리의 오른쪽 배출구에서 나온 **흰색** 관을 멈출 때까지 급속 커넥터에 연결합니다. **단단하게 결합되도록 다시 눌러 주십시오.**

주의

재물 손상: 구리관을 제공된 40cm보다 더 길게 연장하지 마십시오.

D

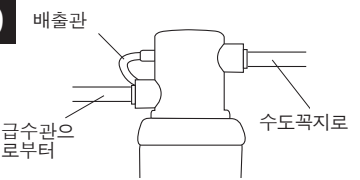

- 필터 교체 배수관의 방향을 돌리려면 150mm의 투명한 관을 필터 머리의 왼쪽에 있는 배수구 위에 배치합니다.

필터를 제거할 때 약 60ml의 물이 배출되는 것은 정상입니다.

6

최종적인 물 연결

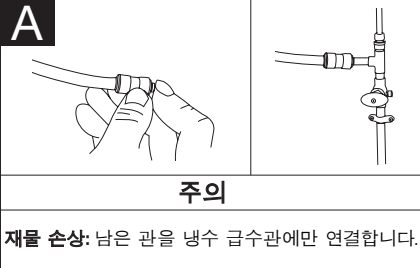

급수관의 크기는 나라마다 다르므로 다음과 같이 최대 5개의 물 급속 연결장치가 포함되어 있습니다: 3/8" ~ 1/2", 3/8" ~ 1/4" 및 3/8" ~ 1/2" NPT

- 필터의 흰색 관 끝에 필요에 따라 위의 연결장치 중 하나를 결합하고, 급수관에 연결합니다.
- 단단하게 결합되도록 다시 누릅니다.

7

물탱크를 채우고, 전원을 연결합니다

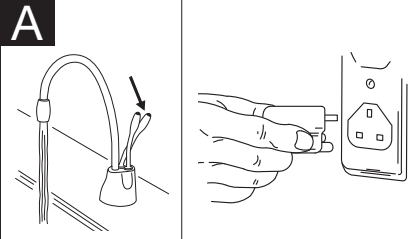

- 냉수 급수관을 엽니다.
- 수도꼭지에서 물이 나올 때까지 수도꼭지의 온수 손잡이를 누릅니다. 최소한 3분간 물을 흘려 보내서 관을 씻어 냅니다 (HC1100의 온수 및 냉수 손잡이는 독립적입니다).
- 모든 연결부가 단단하게 연결되고, 누수가 없는지 점검하십시오.
- 물탱크의 플러그를 꽂고, 물탱크 앞면에 녹색불이 켜지는지 확인하십시오.

참고: HC3300 및 H3300 수도꼭지의 조작에 관한 특별 지침은 아래의 상자를 참고하십시오.

화상 위험: 수도꼭지에서는 최고 98°C의 물이 나옵니다. 이런 온도의 물은 바로 화상을 유발할 수 있습니다. 장치를 사용할 때는 주의하십시오.

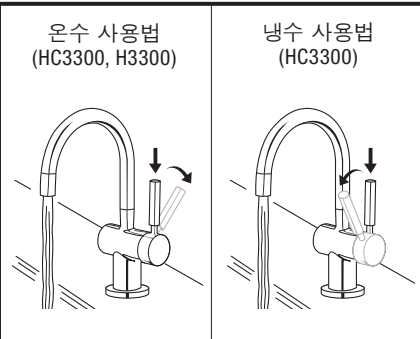

HC3300 및 H3300 수도꼭지 사용 방법

자동 차단이 되는 온수측 2단 작동 기능이 있고, 냉수측 2단 작동 기능이 있어서 냉수를 공급할 때 수도꼭지를 개방 상태로 유지합니다.

- HC3300:** 순간 온수를 사용하려면 먼저 수도꼭지 손잡이를 **누른** 다음, 손잡이 위에 있는 적색 표시 방향으로 손잡이를 뒤로 밀습니다. 냉수를 사용하려면 먼저 수도꼭지 손잡이를 **누른** 다음, 손잡이에 있는 청색 표시 방향으로 손잡이를 앞으로 당깁니다.

자동 차단이 되는 온수측 2단 작동 기능

- H3300:** 순간 온수를 사용하려면 먼저 수도꼭지 손잡이를 **누른** 다음, 손잡이 위에 있는 적색 표시 방향으로 손잡이를 뒤로 밀니다.

처음에는 물이 차갑습니다.

물이 목표 온도에 도달하려면 12-15분이 걸립니다.

가열 초기에 꾸르륵거리거나 쉬쉬 소리가 나는 것은 정상입니다.

관리 및 사용

경고

감전 위험: 감전을 방지하려면 장치 서비스 전에 전원을 차단하십시오. 적절히 접지되고 양극이 분화된 전기 콘센트만 사용하십시오.

온도 조절 장치 조정

공장 설정 온도는 96°C입니다. 온도 조절 장치를 96°C로 초기화하려면 표시기를 오른쪽으로 한 눈금 돌리십시오. 눈금을 조정할 후 수도꼭지 손잡이를 20초간 눌러서 물을 새로운 설정값으로 다시 가열시킵니다.

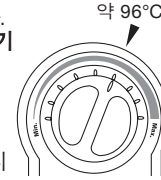

- 수온을 조정하려면 물탱크 앞면의 온도 조절 장치를 시계 방향으로 돌려서 온도를 높이거나 시계 반대 방향으로 돌려서 온도를 낮추십시오. 필요하다면 반복하십시오. 모든 변경은 최소한으로 제한해야 합니다.

경고

화상 위험: 물이 끓지 않게 하십시오. 물이 뜨거우면 심한 화상을 초래할 수 있습니다.

계절적 보관/배수

온수 수도꼭지를 오랫동안 사용하지 않을 경우에는 플러그를 뽑고 배수하십시오. 기온이 영하로 내려가면 장치의 플러그를 뽑고 배수해야 합니다.

- 장치의 전원을 분리하십시오 (장치 플러그를 뽑음).
- 온수 쪽 손잡이를 누르고 차가운 물이 나올 때까지 기다립니다.
- 냉수 쪽의 밸브를 잠급니다.
- 탱크의 튜브를 분리합니다.
- 벽에서 탱크를 분리합니다.
- 탱크를 거꾸로 잡고 물을 싱크대로 배출합니다.
- 탱크 주변의 물기를 수건으로 닦아 냅니다.
- 탱크를 벽에 다시 설치하고 튜브도 다시 연결합니다.
- 필요 시 필터 카트리지를 제거하여 폐기합니다.
- 다시 작동 상태로 만들려면 (필요 시) 새 필터 카트리지를 설치하고 냉수 공급 밸브를 켭니다. 꼭지에서 물이 나올 때까지 온수 공급 수도꼭지 레버를 누릅니다. 전기 코드를 다시 연결합니다.

수도꼭지 및 물탱크 청소 방법

- 수도꼭지와 플라스틱 구성품은 순한 세제를 사용하여 세척하십시오.
- 산, 연마제, 알칼리, 유기 용제가 포함된 세제는 플라스틱 구성품을 손상시키며, 사용 시 품질 보증이 무효화됩니다.

필터 지침 및 교체

수도꼭지로 공급되는 물의 양이 크게 줄었거나 물에서 불쾌한 맛이나 냄새가 나면 필터 카트리지를 교체하십시오.

유입구 및 배출구를 닫고 필터의 내부 압력이 방출되면 배수선에서 물이 배출됩니다 (약 60ml).

새로운 필터 카트리지를 설치할 수 없으면 쓰던 것을 삽입하고 멈출 때까지 돌렸다가 제거한 다음 새 카트리지를 다시 설치하십시오.

카본 필터는 6개월마다 교체하는 것이 좋습니다.

필터 교체 지침:

- InSinkErator® 필터로 교체하십시오.
- 냄비나 접시 타올을 필터 밑에 놓고 교체 중에 배출되는 물을 받으십시오.
- 카트리지가 멈출 때까지 시계 반대 방향으로 천천히 끝까지 돌립니다(1/4바퀴).
- 카트리지를 똑바로 밀로 잡아당겨서 분리한 후 폐기하십시오.
- 새 카트리지를 필터 머리에 삽입합니다.
- 완전히 결합하면 카트리지의 윗면이 필터 머리의 밀면과 수평이 됩니다.
- 카트리지가 멈출 때까지 시계 방향으로 돌립니다(1/4바퀴).
- 머리 및 브래킷 어셈블리에 있는 in/out 확실표를 카트리지의 in/out 확실표와 맞춥니다.
- 수도꼭지를 열어서 공기를 배출시킵니다.
- 사용하기 전에 3분 동안 물을 흘려 보내십시오.

재물 손상:

- 장치의 누수 여부를 정기적으로 검사하십시오. 물로 인한 손상 기미가 보이면 서비스를 통해 장치를 즉시 분리하십시오.
- 누수가 발생하여 물로 인한 손상을 방지하려면 잘리거나 느슨하거나 찢어진 관을 모두 교체하십시오.
- 누수로 인해 재물이 손상될 수 있는 곳에서는 물받이통을 적절한 배수구에 연결하거나 누수 탐지기가 설치된 물받이통을 사용해야 합니다.

| | |
|-------------|--|
| ⚠ 경고 | 감전 위험: 접지되지 않았거나 부적절하게 연결된 기기를 사용하면 감전으로 인해 심한 부상을 입거나 사망할 수도 있습니다. |
|-------------|--|

이 기기는 반드시 접지해야 합니다. 이 온수 수도꼭지는 접지 커넥터 및 접지용 핀이 있는 전선을 갖추고 있습니다. 플러그는 모든 지역 규정 및 조례에 따라 적절하게 설치 및 접지된 콘센트에 연결해야 합니다. 기기와 함께 공급된 플러그를 개조하지 마십시오. 플러그가 콘센트에 맞지 않으면 유자격 전기 기술자를 불러서 적절한 콘센트를 설치하십시오. 온수 수도꼭지가 적절히 접지되었는지 의심스러우면 유자격 전기 기술자나 서비스 요원을 불러서 점검하십시오.

| | |
|-------------|---|
| ⚠ 주의 | 사용자 부상: 물탱크는 비가압 탱크입니다. 이 시스템을 개조하지 마십시오. 배수관을 막거나 다른 종류의 수도꼭지 또는 밸브를 물탱크에 연결하지 마십시오. 공급된 InSinkErator 수도꼭지만을 사용하십시오. 공급된 부품만 사용하십시오. 수리나 교체용 부품이 필요하면 InSinkErator 전문 서비스요원에게 연락하십시오. |
|-------------|---|

| | |
|-------------|---|
| ⚠ 경고 | 화재 위험: 화재 가능성을 최소화하려면 천, 종이 또는 가스식 분무기와 같은 가연성 품목을 물탱크 근처에 두지 마십시오. 휘발유나 그 밖의 가연성 증기 및 액체를 이 장치 및 그 밖의 기기 근처에 두거나 사용하지 마십시오. |
|-------------|---|

| | |
|-----------|--|
| 주의 | 재물 손상: 물로 인한 손상을 방지하려면 느슨하거나 찢어진 관을 교체하십시오. 누수의 기미가 있는지 장치를 정기적으로 검사하고, 누수가 의심되면 장치를 즉시 제거하십시오. |
|-----------|--|

온수기와 마찬가지로 온수 수도꼭지는 수명이 유한하며, 결국에는 고장이 발생합니다. 재산이나 인명 피해를 방지하려면 이 온수 수도꼭지에 누수 부식이 있는지 정기적으로 검사하고, 필요하면 교체하십시오. 누수로 인해 재산 손상이 발생할 수 있는 곳에서는 물받이통을 적절한 배수구에 연결하거나 누수 탐지기가 설치된 물받이통을 사용해야 합니다. 부식 여부를 점검하려면 3개월에 한번씩 배출되는 물을 투명 유리 그릇에 받아 확인하십시오. 변색이나 녹이 관찰되면 이 설명서 65페이지의 계절적 보관/배수 절에서 설명한 대로 플러그를 뽑고 장치를 배수하십시오. 배수 및 장치 재충전 후에도 물의 변색이 계속되면 사용을 중단하고 InSinkErator의 전문 서비스 요원에게 연락하십시오.

보증 정보

| | |
|-----------------------------------|--------------|
| 수도꼭지: | 2년 보증 |
| SWT-FLTR (필터와 함께 사용하는 탱크): | 2년 보증 |
| SWT-FLTR (필터 없이 사용하는 탱크): | 1년 보증 |

이 보증은 Emerson Electric Co.의 사업본부인 InSinkErator (“InSinkErator” 또는 “제조사” 또는 “저희” 또는 “당사”)가 본 보증 대상 InSinkErator 제품 (“InSinkErator 제품”)의 원래 소비자인 소유자 및 제품이 원래 설치되었던 주택의 후속 소유자(“고객” 또는 “귀하”)에게 제공됩니다.

InSinkErator는 소비자에게 “보증 기간” 동안 InSinkErator 제품이 자체 및 제작상 결함이 없을 것임을 보증하며 아래 설명한 예외 사항이 적용됩니다. 보증 기간은 (a) InSinkErator 제품을 원래 설치한 시점, (b) 구매 일자 또는 (c) InSinkErator 제품 일련번호로 파악된 제조 일자 중에서 늦은 시점부터 시작됩니다. 고객은 (a) 또는 (b)를 입증하는 서류를 제시해야 합니다. (a) 또는 (b)를 입증하는 서류를 제시할 수 없으면 제조사가 InSinkErator 제품 일련 번호를 기준으로 자체 판단 하에 보증 기간 시작일은 결정합니다.

보증 대상

이 보증은 고객이 주거용으로만 사용하는 InSinkErator 제품에 있는 자체나 제작상 결함에 적용되고 모든 교체 부품과 인건비도 포함되며, 이는 아래 예외사항의 적용을 받습니다. 본 제한적 보증에 따라 귀하가 유일하고 배타적으로 받을 수 있는 구제책은 INSINKERATOR 제품의 수리 또는 교체로 한정됩니다.

보증 제외 대상

이 제한적 보증에는 다음 사항이 제외됩니다.

- 사고, 개조, 오용, 태만, 부주의 (제조사의 부주의는 제외), 제조사의 지침 또는 현지 전기 배관 규정에 따라 InSinkErator 제품을 설치, 유지관리, 조립, 장착하지 않는 등 제조사의 통제 범위를 벗어나는 상황으로 인하여 InSinkErator 제품에 발생한 손실, 손해 또는 작동 불량.
- 외관의 녹, 긁힘, 우그러짐, 합리적으로 예측되는 손실이나 손상 등 정상적 사용 과정에서 발생하는 마모.

위 예외사항 외에도 본 보증은 상용 또는 산업용으로 설치된 InSinkErator 제품에는 적용되지 않습니다.

적용되는 여타 명시적 보증은 없음

이 보증은 위에 설명한 고객에게 제공되는 유일하고 배타적인 보증입니다. 적용되는 다른 서면 또는 구두상 명시적 보증은 없습니다. 직원, 대리인, 딜러 또는 기타 사람이 본 제한적 보증을 변경할 수 없고 제조사를 대리하여 다른 보증을 제공할 권한도 없습니다. 본 보증 조건을 제조사, 원래 소유자, 또는 후속 승계인 또는 인수자 변경해서는 안 됩니다.

문제 해결을 위해 당사가 취하는 조치

InSinkErator 제품이 제공된 설명서대로 작동하지 않거나 InSinkErator 제품과 관련된 또는 서비스가 필요한지 여부에 관한 질문이 있으면 첨부된 서비스 대리점 목록을 참고하여 연락하십시오.

보증 청구 시에 제공해야 할 정보는 고객 성명, 주소, 전화번호, InSinkErator 제품 모델 및 일련번호이며, 필요 시 요청에 따라 (a) 설치 영수증에 표시된 일자 또는 (b) 구매 영수증에 표시된 일자에 관한 서면 확인이 필요합니다.

제조사 또는 공인 서비스 담당자는 자체 판단에 따라 InSinkErator 제품이 본 보증의 적용 대상인지 여부를 결정하며, 인근의 공인 InSinkErator 서비스 센터에 관한 연락처 정보가 고객에게 제공됩니다. 집에서 보증 수리 또는 교체 서비스를 받으려면 해당 InSinkErator 서비스 센터에 연락하십시오. 공인된 InSinkErator 서비스 담당자만 보증 서비스를 제공할 수 있습니다. 공인 InSinkErator 서비스 담당자가 아닌 사람이 InSinkErator 제품에 대하여 수행한 작업으로 인하여 발생한 보증 청구에 대해서는 InSinkErator가 책임지지 않습니다.

보증 기간 동안 정당한 보증 청구가 있을 경우 제조사는 공인 서비스 담당자를 통하여 InSinkErator 제품을 수리하거나 교체해 드립니다. 교체 부품 또는 InSinkErator 신제품 비용 및 교체 제품 설치 또는 수리 인건비는 고객에게 부담시키지 않습니다. 수리 또는 교체 여부는 제조사나 공인 서비스 담당자가 자체 판단에 따라 결정합니다. 모든 수리 및 교체 서비스는 고객의 집에서 실시합니다. 제조사가 InSinkErator 제품을 수리하지 않고 교체해야 한다고 판단할 경우, 교체된 InSinkErator 제품에 대한 보증은 원래 보증 기간의 잔여 기간으로 제한됩니다.

책임의 제한

법률이 허용하는 범위 내에서 제조사나 공인 서비스 담당자는 어떤 경우에도 INSINKERATOR 제품의 미실행, 사용, 오용, 사용 불가 또는 제조사나 공인 서비스 담당자의 부주의로 인하여 발생한 경제적 손실을 포함하여 우발적, 특수한, 간접적 또는 결과적 손해에 대하여 책임지지 않습니다. 제조사는 이행 지연으로 인하여 발생한 손해에 대하여 책임을 지지 않으며, (계약에 의한 것인 아니면 침해, 부주의, 엄격한 책임 근거한 것인 간에) 클레임의 형태 또는 소송 사유를 불문하고 제조사의 고객에 대한 책임은 INSINKERATOR 제품에 대하여 원래 소유자가 지불한 가격을 초과하지 않습니다.

"결과적 손해"라는 용어에는 예상되는 이익 기회 상실, 사업 중단, 사용 불가, 수익 상실, 자본 비용 또는 재산이나 장비에 대한 손해 또는 손실 등이 포함됩니다.



문제 해결

| 문제 | 가능한 원인 | 조치 |
|------------------------------------|---|--|
| 수도꼭지를 열지 않았는데도 꼭지에서 물과 증기가 흘러 나온다. | <ul style="list-style-type: none"> • 장치가 끌고 있습니다. • 초기 설정 중에는 정상적인 수도 있습니다. | <ul style="list-style-type: none"> • 수도꼭지 손잡이를 눌러서 물탱크에서 물을 약간 배출시키십시오. • 물탱크 앞부분에 있는 조절장치를 사용하여 수온을 조절하십시오. 고도가 높은 곳에서는 더 낮은 온도에서 물이 끓는다는 점을 기억하십시오. |
| 물이 뜨겁지 않다. | <ul style="list-style-type: none"> • 장치의 플러그를 꽂지 않았을 수 있습니다. • 전기 콘센트에 문제가 있을 수 있습니다. | <ul style="list-style-type: none"> • 장치가 적절히 접지된 전기 콘센트에 연결되었는지 확인하십시오. • 차단기나 퓨즈가 적절히 작동하는지 확인하십시오. • 콘센트의 스위치가 꺼지지 않았는지 확인하십시오. |
| 물탱크 앞면의 녹색 LED가 켜지지 않는다. | <ul style="list-style-type: none"> • 장치의 플러그를 꽂지 않았을 수 있습니다. • 전기 콘센트에 문제가 있을 수 있습니다. | <ul style="list-style-type: none"> • 차단기나 퓨즈가 적절히 작동하는지 확인하십시오. • 콘센트의 스위치가 꺼지지 않았는지 확인하십시오. |
| 물이 너무 뜨겁거나 충분히 뜨겁지 않다. | <ul style="list-style-type: none"> • 온도 조절 장치가 필요에 맞게 조정되지 않았습니다. | <ul style="list-style-type: none"> • 온도 조절 장치를 천천히 조정하십시오. 수도꼭지 손잡이를 20초간 누르거나 돌려서 새로운 물을 새로운 설정에서 가열하십시오. 물이 새로운 온도에 도달하도록 5-7분간 기다리십시오. |
| 물이 꼭지가 아니라 배수구에서 나온다. | <ul style="list-style-type: none"> • 배수관이 막혔습니다. | <ul style="list-style-type: none"> • 배수관이 꼬이거나 뒤틀리거나 눌러지 않았는지 점검하십시오. • 꼭지 부분을 풀고, 이물질 제거하십시오. |
| 물이 꼭지/배수구에서 간헐적으로 떨어진다. | <ul style="list-style-type: none"> • 확장관이 낮은 수압으로 인해 적절히 배수되고 있지 않습니다. • 꼭지가 막혔습니다. | <ul style="list-style-type: none"> • 장치의 플러그를 뽑으십시오. 수 분 후에도 물방울 떨어지는 것이 멈추지 않으면 급수 밸브가 완전히 열렸으며, 이물질이 급수관을 막아서 수압을 172kPa(1.7bar; 25psi) 아래로 떨어뜨리는 것인지 점검하십시오. 즉, 공급 밸브가 올바르게 설치되고, 필터가 막혔거나 차단 밸브가 부분적으로 열리지 않았는지 확인하십시오. • 꼭지 부분을 풀고, 이물질을 제거하십시오. |
| 물이 꼭지/배수구에서 계속 떨어진다. | <ul style="list-style-type: none"> • 수도꼭지 밸브 안착대에 수도관의 이물질이 있어서 느린 누수가 발생하는 것일 수 있습니다. | <ul style="list-style-type: none"> • 꼭지 부분을 풀고, 이물질을 제거하십시오. • 손잡이를 7-10회 누르거나 돌려서 수도꼭지와 급수선을 씻어내십시오. |
| 물줄기가 끊어진다. | <ul style="list-style-type: none"> • 끝부분에 이물질이 있습니다. | <ul style="list-style-type: none"> • 꼭지 부분을 풀고, 이물질을 제거하십시오. |
| 물의 변색/녹물. | <ul style="list-style-type: none"> • 장치의 부식. | <ul style="list-style-type: none"> • 이 설명서 65페이지의 계절적 보관/배수 절에서 설명한 대로 플러그를 뽑고 장치를 배수시키십시오. 배수 및 장치 재충전 후에도 물의 변색이 계속되면 사용을 중단하고 InSinkErator의 전문 서비스 요원에게 연락하십시오. |

필터 문제

| | | |
|--------------------|---|--|
| 물의 맛이나 냄새. | <ul style="list-style-type: none"> • 필터 물 흐름 방향이 잘못되었습니다. • 필터를 씻어내야 합니다. • 필터의 수명이 다했습니다. | <ul style="list-style-type: none"> • 필터관 연결 지침을 다시 살펴보십시오. • 수도꼭지를 누르거나 돌리고 물이 차가울 때까지 흐르게 하십시오. • 변화가 없으면 필터 카트리지를 교체하십시오. |
| 새 필터가 설치되지 않는다. | <ul style="list-style-type: none"> • 헤드 및 브래킷을 충분히 돌리지 않았습니다. • 필터 O-링이 파손되었습니다. | <ul style="list-style-type: none"> • 새 필터를 제거하고, 이전 필터를 설치하십시오. • 필터 카트리지를 분리하여 검사 후 다시 설치하십시오. |
| 필터가 샌다. | <ul style="list-style-type: none"> • 헤드 및 브래킷을 충분히 돌리지 않았습니다. • 필터 O-링이 파손되었습니다. | <ul style="list-style-type: none"> • 이전 필터를 다시 설치하고 완전히 멈출 때까지 돌린 뒤 장치를 시험하십시오. 누수가 있는지 점검하십시오. |
| 물이 흐르지 않거나 적게 흐른다. | <ul style="list-style-type: none"> • 필터의 수명이 다했습니다. | <ul style="list-style-type: none"> • 필터 카트리지를 교체하십시오. 65페이지를 참고하십시오. |

操作前须知

- 为了得到满意的效果并保证您的安全, 安装或使用此款净水瞬间热饮系统之前请阅读所有说明、注意和警告等警语。
- 请确保所有电路布线和连接符合当地法规。
- 水槽下需要安装标准接地电源插座, 以便为龙头供电。
- 为龙头供电的壁装电源插座必须始终有电。
- 此插座必须装有保险丝, 并且不应与食物垃圾处理机使用同一个壁装控制开关。保险丝/断路器的规格要求为 10 安/230 伏和 15 安/120 伏。
- 为确保设备正常工作, 不能用氯水冲洗本设备。如果您怀疑水中的氯含量过高, 建议使用我们的水过滤系统。
- 为避免系统损坏或工作不正常, 水压必须控制在 172 kPa 与 862 kPa 之间。环境(室内)温度必须控制在 10°C 与 38°C 之间。
- 水箱内的运动部件发出卡嗒声是正常现象。
- 如果电源线损坏, 必须由制造商、制造商的服务代理商或类似有资质的人员来更换, 以免发生危险。

安装所需的工具

必需的设备:

- 电钻
- 卡套式管接头, T 形管接头或鞍状阀
- 活动扳手
- 十字和一字螺丝刀
- 铅笔
- 卷尺
- 水平仪

可能需要的设备:

- 清水墙用铆栓
- 孔锯
- 管钳扳手
- 打孔机

如果打算使用水槽的喷水器出孔安装净水瞬间热饮系统, 可能需要一个 3.18mm 的塞子或一个 6.35mm 的盖帽(未附带)来堵住水槽喷水管管路。参阅步骤 1B。如果需要在不锈钢水槽上开一个安装孔, 可能需要打孔机或用来切割不锈钢的 35mm - 38mm 的孔锯。

没有喷水器出孔或者不想使用喷水器出孔时怎么办?

许多房主将水槽中的皂液器去掉, 然后在此处安装净水瞬间热饮系统。需要在不锈钢水槽或工作台上钻孔时, 可以使用不锈钢孔锯或打孔机切割出热饮系统的安装孔。

安装孔尺寸要求:

- HC1100、HC3300 和 H3300 需要一个 35mm - 38mm 的安装孔。
- GN1100 需要一个 32mm - 38mm 的安装孔。

在不锈钢之外的其他表面上钻孔之前应咨询专业人员。

包装内容物

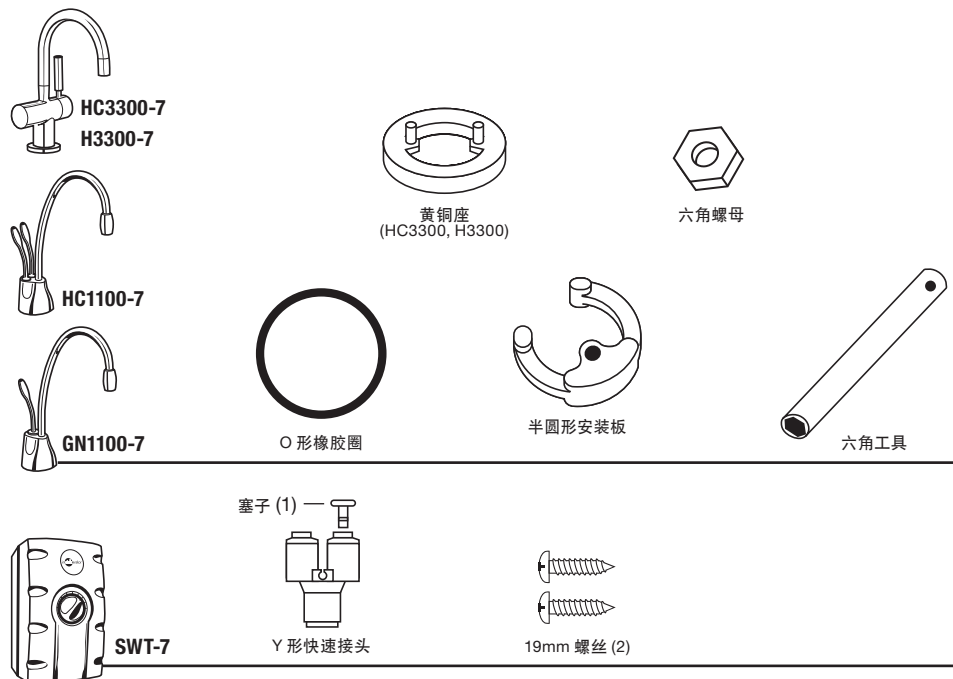

本说明手册的使用方法

这些说明划分为几个章节, 每章以数字为编号, 每节以字母为编号。本手册采用这种组织方式的目的是, 让安装人员可以在完成一章或一节的操作后随时休息一会儿, 而不会影响到安装过程。

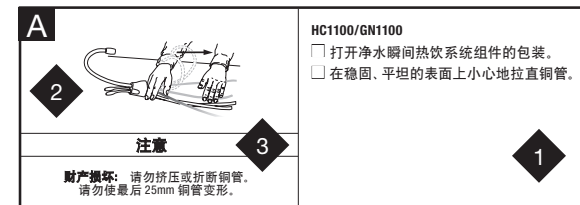

- 1** 本手册按顺序介绍每一个安装步骤, 在安装过程中您可以在步骤旁的方框中打勾确认。
- 2** 本手册还带有简单的示意图, 为相应的描述提供直观的说明。
- 3** 在安装期间需要留意“注意”和“警告”等警语。

| | |
|-------------|---|
| ▲ 警告 | 具有潜在危险的情形, 如不可避免, 会造成人员死亡或重大人身伤害。 |
| ▲ 注意 | “注意”和安全警示符号一起使用表示某种危险情形, 如不可避免, 则可能造成轻微或中度人身伤害。 |
| 注意 | 未和安全警示符号一起使用的“注意”用来强调不会导致人身伤害的操作。 |

全套系统示意图

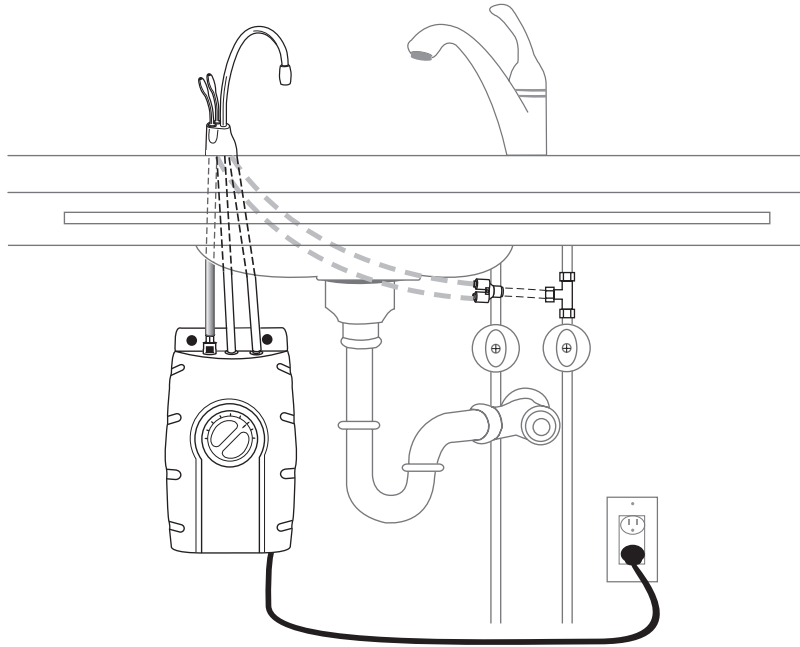

由此开始 适当的安装过程需要大约 2-4 小时

准备

A 从孔心到墙壁的最小间距要求

| | |
|-------------|------|
| HC3300..... | 64mm |
| H3300..... | 64mm |
| HC1100..... | 67mm |
| GN1100..... | 83mm |

最大工作台面厚度为 76mm。

为龙头供电的壁装电源插座必须始终有电，且必须安装有保险丝。它与食物垃圾处理处理器不应使用同一壁装控制开关。

- 确定安装龙头、水箱和过滤器（如适用）的位置。
- 检查以确保间距适当（见左图），以便龙头手柄能够完全打开。
- 检查以确保工作台不是太厚（见左图）。
- 确保水槽下装有接地电源插座。

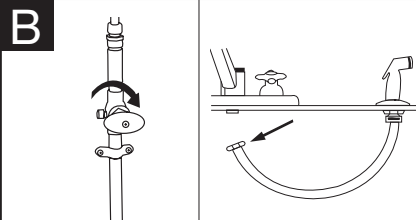

必须在水槽或工作台上钻孔时，可能需要租用或购买合适的工具。

- 关闭水源。
- 如果使用水槽喷水管出孔，请卸下龙头底部连接喷水管的螺圈。
- 用活动扳手拆下喷水器出孔中连接喷水器垫圈法兰的螺母。
- 用塞子或盖帽（未附带）堵住软管出口。

2

安装龙头 - HC1100/GN1100

A

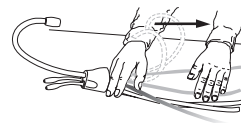

注意

财产损失：请勿挤压或折断铜管。请勿使最后 25mm 铜管变形。

HC1100/GN1100

- 打开净水瞬间热饮系统组件的包装。
- 在稳固、平坦的表面上小心地拉直铜管。

B

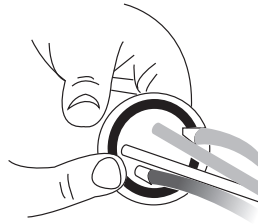

必须装上 O 形橡胶圈，以确保密封良好。

HC1100/GN1100

- 确保黑色的 O 形圈位于龙头底座的正确位置（龙头底面的凹槽）。

C

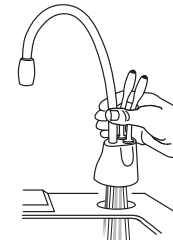

紧固时可能需要由一名助手握住龙头。

HC1100/GN1100

- 将铜管垂直穿过水槽或工作台面中的安装孔直至底座稳固。

D

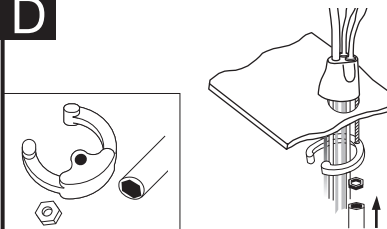

紧固时，半圆形安装板必须环住所有下行管并穿过水槽孔。

HC1100/GN1100

- 从水槽下方，将半圆形安装板安装到双头螺栓上。
- 将六角螺母安装到双头螺栓上。确保龙头的角度合适。
- 将螺丝刀插入六角形工具侧面的孔中（形成一个“T”形），然后用工具拧紧螺母并固定好龙头。

2

安装龙头 - HC3300/H3300

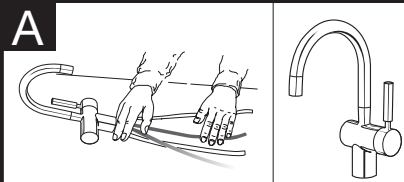

注意

财产损失: 请勿挤压或折断铜管。
请勿使最后 25mm 铜管变形。

HC3300/H3300

- 打开净水瞬间热饮系统组件的包装。
- 安装该净水瞬间热饮系统时, 建议将龙头手柄放在右侧。

由于该龙头的独特设计, 手柄位于净水瞬间热饮系统左侧或右侧均可完全操作。应在安装前确定希望的手柄位置。

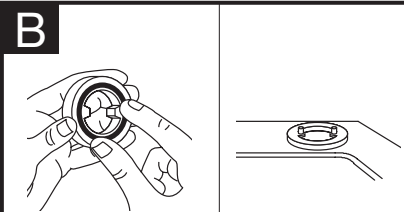

在将 O 形圈装入黄铜座内之前, 用水将其润湿, 使其在安装过程中能够保持适当位置。

HC3300/H3300

- 将 O 形橡胶圈装入黄铜座上的槽内。
- 将黄铜座放在水槽或工作台面的孔上, 带 O 形圈的一面朝下。

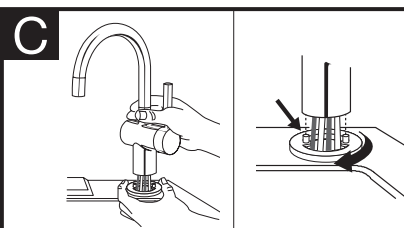

为便于将水管插入安装孔内, 应先插入带快速连接附件的蓝色管, 然后再插入其余水管。

HC3300/H3300

- 固定住黄铜座, 将水管向下插入水槽或工作台面的孔内, 直至底座接触到黄铜座。
- 转动黄铜座, 使两个固定螺栓穿进龙头底座上的孔内, 而底座稳固地坐在黄铜座上。

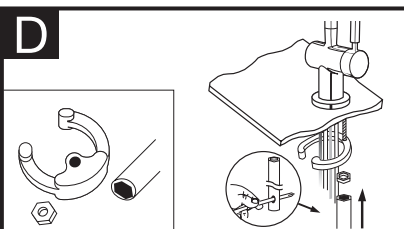

紧固时, 半圆形安装板应环住所有下行管, 并穿过水槽孔。

HC3300/H3300

- 从水槽下方, 将半圆形安装板安装到双头螺栓上。
- 将六角螺母安装到双头螺栓上。确保龙头手柄位于所需的一侧, 且龙头角度合适。
- 将螺丝刀插入六角形工具侧面的孔中(形成一个“T”形), 然后用工具拧紧螺母并固定好龙头。

3

安装水箱



水箱必须水平安装, 以确保其正常工作。

警告

人身伤害/财产损失: 水箱的安装位置到龙头的距离必须在 400mm 以内, 到标准接地电源插座的距离必须在 760mm 以内。请勿延长管道或电路。

- 在水槽下方选择一个位置来垂直安装水箱, 所选位置应在管道和电源连接范围内。水箱到自来水管的距离应在 400mm 以内, 到标准接地电源插座的距离应在 760mm 以内。
- 将水箱固定在选定的安装位置上, 用铅笔标出 2 个悬挂螺丝的位置。

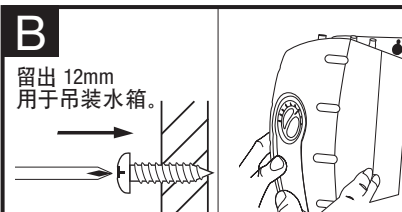

附带的螺丝只能用于木质立柱或橱柜。如果要安装在清水墙上, 请使用墙壁铆钉(未附带)。

- 在标记处预先钻出 3mm 的定位孔。
- 将螺丝旋进预先钻出的孔内, 留 6.4mm 在外。
- 将水箱悬挂在螺丝上。
- 将螺丝顺时针拧紧 1/2 圈。

如有必要, 可将水箱垂直安装, 并在水箱底部留出一定间距, 以便于排水。请勿将螺丝拧得过紧。

4

将龙头连接到水箱

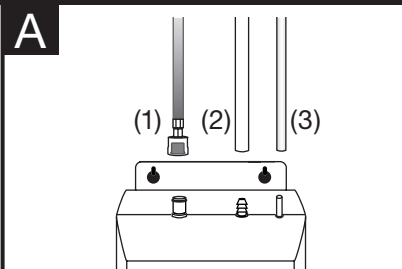

- 在未按下灰色按钮的情况下, 将蓝管末端的按扣式管接头安装到水箱左侧的塑料管接头上, 用力按压直至其卡紧。(1)
- 将白色软管装在有倒钩的中间管接头上, 向下滑动约 12mm。(2)
- 将小的白管装在最右侧的光滑管接头上, 向下滑动约 12mm。(3)
- 目视检查水管是否有压扁或褶皱现象。

注意

财产损失: 供水管被挤扁或堵塞可造成水箱损坏。检查以确认水管的连接正确且已按上所述方法装紧。

进行连接时无需软管夹。

5

最终的水源连接

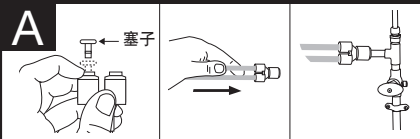

注意

财产损失: 剩下的管只能连接到冷水水源。

HC1100

- 按住灰色释放环并轻轻向外拔出“Y”形快速接头上的塞子。
- 将两根铜管连接到 1/4" 到 1/4" “Y”形快速接头，进而连接到 1/4" 水源。
- 再次按压，以确保装配稳固。

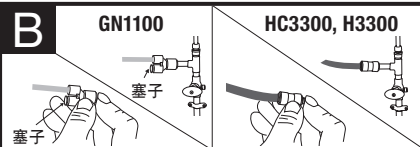

注意

财产损失: 剩下的管只能连接到冷水水源。

HC3300/H3300/GN1100

- 将 1/4" 铜管连接到 1/4" 到 1/4" 快速接头，进而连接到 1/4" 水源。
- 再次按压，以确保装配稳固。

6

水箱注水，然后连接电源

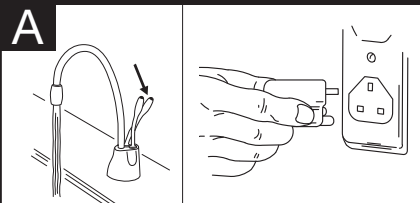

警告

烫伤危险: 龙头放出的水的温度最高可达 98°C，可瞬间造成烫伤或灼伤。操作本设备时，请务必小心。

- 打开冷水水源。
- 按住龙头的热水手柄，直至水从管口流出。放水至少 3 分钟，以对管路进行冲洗（分别对 HC1100 上的热水和冷水手柄执行这项操作）。
- 检查所有连接，以确保连接紧密，没有泄漏。
- 插上水箱的电源插头，确保水箱正面的绿色指示灯亮起。

注: 请参阅下方方框内关于 HC3300 和 H3300 龙头操作的特别说明。

放热水 (HC3300, H3300)

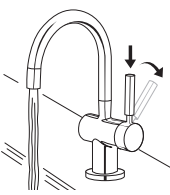

放冷水 (HC3300)

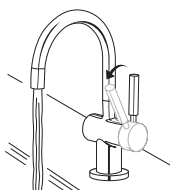

警告

烫伤危险: 龙头放出的水的温度最高可达 98°C，可瞬间造成烫伤或灼伤。操作本设备时，请务必小心。

HC3300 和 H3300 龙头操作说明

其特点是只需两步即可放出热水且带有热水自动关闭功能，放出冷水同样只需两步，这样可以在放冷水时保持龙头一直开启。

- HC3300:** 要放出即热热水时，先按下龙头手柄，然后沿着龙头手柄顶面红色指示标记的方向向后推动手柄；要放出冷水时，先按下龙头手柄，然后沿着龙头手柄顶面蓝色指示标记的方向向前拉回手柄。

其特点是只需两步即可放出热水且带有热水自动关闭功能。

- H3300:** 要放出即热热水时，先按下龙头手柄，然后沿着龙头手柄顶面红色指示标记的方向向后推动手柄；

维护与使用

警告

触电危险: 为防止触电，请在维修本系统前切断电源。只能使用正确接地的极化电源插座。

调节调温器

出厂温度预设 96°C。要将调温器的温度重新设置为 96°C 时，请将指示器向垂直面右侧旋转一个刻度。调节之后，按下龙头手柄 20 秒，以便水重新加热至新设置的温度。

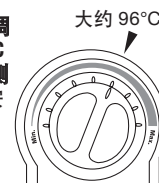

- 要调整水温，顺时针旋转水箱正面的调温器刻度盘可提高温度，逆时针旋转可降低温度。如有必要，可重复操作。所有变化均不宜过大。

警告

烫伤危险: 请勿让水沸腾。沸水可导致严重烫伤。

财产损失

- 定期检查系统，看是否有任何渗漏现象。如果出现水渍，请立即停止使用本系统。
- 为避免渗漏引起的水渍，请更换所有断裂、松动或裂口的管件。
- 如果渗漏会造成财产损失，则应安装一个连接到适当排水口的滴水盘，或者安装一个渗漏探测器。

季节性保存/排水

长期不使用净水瞬间热饮系统时，请拔掉系统电源插头并排空内部剩水。如果温度低于零度，则需要拔掉电源插头并排空内部剩水。

- 切断系统电源（拔下系统电源插头）。
- 按下热水龙头控制杆放水直到流出冷水。
- 在阀门处关闭冷水龙头。
- 从水箱处断开水管的连接。
- 从墙壁挂钩上取下水箱。
- 倒置水箱，将其中的剩水倾倒入水槽中。
- 用毛巾擦干水箱上的水滴。
- 重新将水箱安装到墙壁上并重新连接水管。
- 适用时，卸下并丢弃过滤筒。
- 在需要重新启用时，请安装新的过滤筒（如适用）并在阀门处开打冷水。按下热水龙头控制杆，直到有水从管口流出。重新接上电源线。

清洁龙头和水箱

- 只能使用中性清洁剂清洁龙头和塑料组件。
- 使用含酸、研磨剂、碱和有机溶剂的清洁剂会导致塑料组件腐蚀，并失去保修的权利。

水起初是冷的。等待 12-15 分钟后，水温会升至目标温度。在初始加热周期内，系统发出汩汩声或嘶嘶声是正常的。



警告

触电危险： 使用未接地的或接线不正确的设备会导致触电，进而导致严重人身伤害或死亡。

本设备必须接地。 此净水瞬间热饮系统配备有一根带有接地导体和接地针的线缆。插头必须连接到适当的电源插座上，该电源插座必须接地，且其安装须符合当地所有法规和法令。请勿改动本设备随附的插头 - 如果插头无法插入电源插座，请要求有资质的电工安装合适的插座。如果不清楚净水瞬间热饮系统是否已正确接地，请问有资质的电工或维修人员咨询。



注意

人身伤害： 本水箱为无压水箱。请勿改装本系统。请勿关闭排气管或将其它类型的龙头或阀门连接到水箱上。只能使用随附的 InSinkErator 龙头。只能使用随附零件。请联系授权 InSinkErator 服务代理商来维修或更换组件。



警告

起火危险： 为最大限度地降低发生火灾的可能性，请勿将抹布、纸张或气溶胶罐等易燃性物品存放在水箱附近。请勿在本设备或其它设备附近存放或使用汽油或其它易燃性气体和液体。

注意

财产损失： 为避免出现水渍，请更换所有松动或有裂口的管件。定期检查系统，看看有无任何渗漏迹象；如怀疑设备存在任何渗漏现象，请立即停止使用。

净水瞬间热饮系统与所有热水机一样，使用寿命有限，终将出现故障。为避免可能出现的财产损失和人身伤害，应定期检查净水瞬间热饮系统，查看是否存在渗漏和/或腐蚀，必要时对其进行更换。如果渗漏会造成财产损失，则应安装一个连接到适当排水口的滴水盘或者安装一个渗漏探测器。要检查是否有腐蚀，请每隔三(3)个月在透明玻璃杯中检查一次排出的水的情况。如果水存在任何变色或呈锈色，请拔下电源插头，按本手册第 71 页“季节性保存/排水”部分所述将装置中的水排掉。排空并重新注水后，如果水仍然变色，则停止使用本系统，并与授权的 InSinkErator 服务代理商联系。

保修信息

龙头： 2 年保修

SWT： 1 年保修

此保修由 Emerson Electric Co. 的一个子公司 InSinkErator (“InSinkErator”或“制造商”或“我们”) 向有权享有此种保修的 InSinkErator 产品 (“InSinkErator 产品”) 的原始消费者以及首次安装“产品”的居所后续所有者 (“客户”或“您”) 提供。

InSinkErator 向客户保证，除下面所述的例外情况，您购买的 InSinkErator 产品在以下日期 (以最后一个日期为准) 开始的“保修期”内没有材料及工艺上的瑕疵：(a) 首次安装 InSinkErator 产品的日期；(b) 购买日期；或 (c) InSinkErator 产品序列号中明示的生产日期。对于上述 (a) 或 (b) 两种情况，需要出示书面文件来证明。如果您无法提供书面文件证明属于 (a) 或 (b) 两种情况，则制造商将根据 InSinkErator 产品的序列号依照单方判断来决定保修期开始日期。

保修范围

除下面所述的例外情况，本保修的保修范围是：消费型客户因居家目的使用 InSinkErator 产品而在 InSinkErator 产品中发现的材料或工艺上的瑕疵，包括所有零部件更换和人工费用。在本有限保修条款下，您所享有的唯一补偿限于修复或更换 INSINKERATOR 产品。

非保修范围

本有限保修不可扩展，明确规定下列情况不在保修范围之内：

- 丢失或损坏，或者由于制造商无法控制的原因而不能操控 InSinkErator 产品，包括但不限于事故、改装、误用、滥用、忽视、疏忽 (并非制造商的疏忽)、未能按照制造商的说明或当地电器或管道安装规范正确地安装、维修、组装或架设 InSinkErator 产品。
- 正常使用后发生的磨损和老化，包括但不限于外饰面生锈、划痕、凹痕或类似痕迹以及合理预期的损耗或损坏。

除上述非保修情况之外，本保修也不适用于将 InSinkErator 产品安装于商用或工业用途的情况。

没有其他任何明示的保修

本保修是提供给符合上述条件客户的唯一保修。没有其他任何书面或口头的明示保修。任何员工、代理、经销商或其他个人均未获得授权来改变本有限保修或代表制造商承诺任何其他保修。制造商、原始所有人或各自的继任代表或受让人均不得修改本保修的条款。

我们为修正问题而执行的操作

如果您的 InSinkErator 产品未能按照提供给您文件中所描述的那样运作，或者您有关于 InSinkErator 产品的问题，或者不知道何时需要维修服务，请参见随附的《服务代理商目录》。

在您申请保修服务时，必须提供以下信息：您的姓名、住址、电话号码、InSinkErator 产品型号和序列号，必要时，应要求还需提供下列任一日期书面确认材料：(a) 安装收据上所示的日期；或 (b) 购买收据上所示的日期。

制造商或其授权的服务代表将根据单方判断确定您的 InSinkErator 产品是否在此保修范围内。我们将向您提供距您最近的 InSinkErator 授权服务中心的联系信息。请直接联系 InSinkErator 服务中心来享受上门保修修复或更换服务。只有经授权的 InSinkErator 服务代表才能提供保修服务。对于由 InSinkErator 授权服务代表之外的任何人执行的 InSinkErator 产品保修工作，InSinkErator 不受理相关的保修申请。

如果在保修期内提出申请，制造商将通过其授权的服务代表来修复或更换您的 InSinkErator 产品。您不需要支付更换零部件或新 InSinkErator 产品的费用，以及修复或安装更换 InSinkErator 产品的人工费。制造商或其授权服务代表将根据自己的单方判断决定是修复还是更换产品。所有修复和更换都是上门服务。如果制造商判定，您的 InSinkErator 产品必须更换而不是修复，则 InSinkErator 更换产品的保修期应是原始保修期剩余的期限。

有限责任

在法律许可的范围内，在任何情况下，制造商及其授权的服务代表对任何偶然、特殊、间接或继发的损坏不承担责任，包括任何经济损失，无论该种经济损失是否由于 INSINKERATOR 产品未能正常运作、使用、误用或无法使用 INSINKERATOR 产品以及制造商或其授权服务代表的疏忽而造成。对于性能延迟造成的任何损失，制造商不承担任何责任，并且，在任何情况下，无论原告采取何种诉讼形式或起诉缘由 (无论是基于合约、侵权、疏忽、严格责任或其他类似的理由)，制造商对您的法律责任均不超过 INSINKERATOR 产品原始所有人为购买 INSINKERATOR 所支付的金额。

“继发性损坏”一词的意义包括但不限于预期利润损失、营业中断、使用或收入损失，资金成本，或者财产或设备的损失或损坏。



故障排除

| 问题 | 可能的原因 | 解决办法 |
|-------------------------|--|---|
| 在没有打开龙头的情况下, 水和蒸汽从管口喷出。 | <ul style="list-style-type: none"> 热水煮沸了。 <p><i>初始使用阶段可能属于正常现象。</i></p> | <ul style="list-style-type: none"> 按下龙头手柄, 从水箱中放一部分水。 利用水箱正面的刻度盘调节水温。 <p><i>请记住, 海拔越高, 水的沸点越低。</i></p> |
| 水不热。 | <ul style="list-style-type: none"> 设备可能未通电。 电源插座故障。 | <ul style="list-style-type: none"> 确认系统已连接到正确接地的电源插座上。 确认断路器或保险丝工作正常。 检查电源插座, 确认其没有关闭。 |
| 水箱正面的绿色 LED 指示灯未亮起。 | <ul style="list-style-type: none"> 设备可能未通电。 电源插座故障。 | <ul style="list-style-type: none"> 确认断路器或保险丝工作正常。 检查电源插座, 确认其没有关闭。 |
| 水温过高或不足。 | <ul style="list-style-type: none"> 没有根据您的需要调节调温器。 | <ul style="list-style-type: none"> 缓慢调节调温器, 然后按下或扭转龙头手柄 20 秒, 使要按新设置加热的新水流入水箱。请等待 5-7 分钟, 使水温升高至新的目标温度。 |
| 水从排气口而非管口流出 | <ul style="list-style-type: none"> 出水管堵塞。 | <ul style="list-style-type: none"> 检查出水管, 看其是否扭折、弯曲或被压扁。 卸掉管口端件, 清除所有碎屑。 |
| 间歇性地有水从管口/排气口滴出。 | <ul style="list-style-type: none"> 由于水压低, 膨胀室未正确排水。 管口堵塞。 | <ul style="list-style-type: none"> 拔下系统的电源插头。如果几分钟后滴水未停止, 请检查供水阀, 确保其完全打开, 并且供水管中没有任何致使压力下降到 172 kPa 以下的堵塞, 例如, 鞍状阀安装不正确、水过滤器堵塞或截止阀未完全打开。 卸掉管口端件, 清除所有碎屑。 |
| 水连续地从管口/排气口滴出。 | <ul style="list-style-type: none"> 龙头阀座内可能沉积了管路的碎屑, 造成缓慢的渗水。 | <ul style="list-style-type: none"> 卸掉管口端件, 清除所有碎屑。 按下或扭转控制杆 7-10 次来冲洗龙头和管路。 |
| 蒸汽分流。 | <ul style="list-style-type: none"> 端件内有碎屑。 | <ul style="list-style-type: none"> 卸掉管口端件, 清除所有碎屑。 |
| 水变色/呈锈色。 | <ul style="list-style-type: none"> 系统腐蚀。 | <ul style="list-style-type: none"> 拔下电源插头, 按本手册第 71 页“季节性保存/排水”部分所述将水排掉。排空后重新注水, 如果水仍然变色, 则停止使用本系统, 并与授权的 InSinkErator 服务代理商联系。 |

كيفية استعمال دليل التعليمات هذا

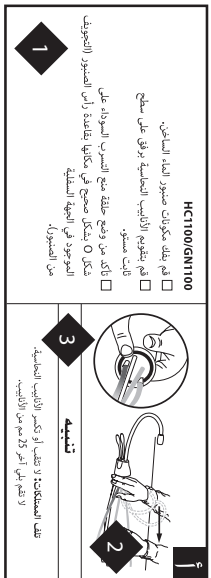

هذه التعليمات مقسمة إلى أقسام رئيسية مشار إليها بالأرقام، وأقسام فرعية مشار إليها بالأحرف. وقد تم إعداد الدليل على هذا النحو ليُتيح لك أن تأخذ استراحة في أي وقت بعد إكمال قسم رئيسي أو قسم فرعي دون أن يؤثر ذلك في عملية التركيب.

- لم يتم مواءمة صنبور الماء الساخن.
- لم يتم تطبيق الأذنين المناسبين برفق على سطح قالب مسطح.
- تأكد من وضع حافة حوض التثبيت السداد على منحدر 5° يمكن إصلاحه في النهاية السليمة من الصنبور.

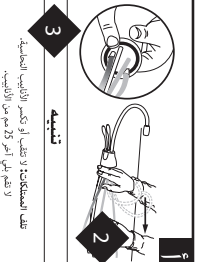

1. وزود الدليل بقلعة تصف عملية التركيب خطوة خطوة كما يحتوي على مرئيات يمكنك وضع علامات عليها أثناء تقدمك في عملية التركيب.

2. ويحتوي على رسوم توضيحية توضح التعليمات مرئية لدعم السرد الوصفي.

3. تلميحات وتحذيرات تتطلب انتباهك خلال الخطوة التي تقوم بها.

⚠ تحذير

يشير التحذير إلى موقف خطير محتمل. إذا لم يتم تجنبه، فقد يفرض على حدوث الوفاة أو إصابة خطيرة.

⚠ تنبيه

يشير التنبيه، المستخدم مع رمز تحذير السلامة، إلى موقف خطر قد يفرض، إذا لم يتم تجنبه، إلى وقوع إصابة طفيفة أو متوسطة.

تنبيه

يشير التنبيه، المستخدم بدون رمز تحذير السلامة، إلى عارسات لا تتعلق بالإصابات الشخصية.

نظرة عامة لإعداد كامل

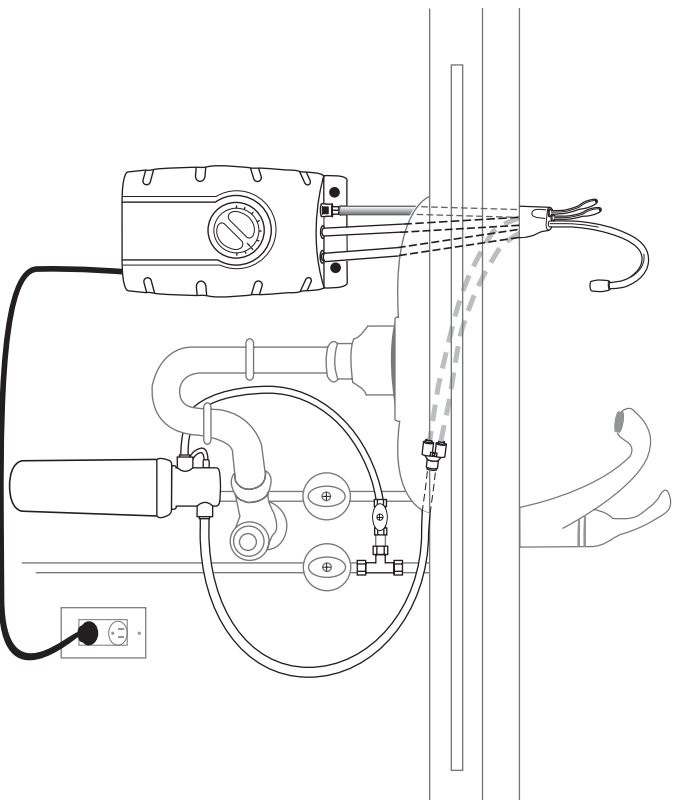

ما يجب معرفته قبل البدء

- حرصًا على راحة وسلامتك، اقرأ كافة الإرشادات والتلميحات والتحذيرات قبل تركيب صنبور الماء الساخن بالبخار أو استخدامه.
- تأكد من أن كافة الأسلاك الكهربائية والتوصيلات متوافقة مع الأنظمة المحلية.
- يجب أن يكون هناك ماخذ تيار كهربائي قياسي أرضي (مؤرض) أسفل الحوض خاص بمواد الصنبور بالطاقة الكهربائية.
- يجب أن يحتوي ماخذ التيار الكهربائي بالصائط والتي يمد الصنبور بالطاقة على طاقة كهربائية بشكل مسطح.
- يجب ترويض ماخذ التيار الكهربائي هنا بمنصهر (فيوز) وينبغي عدم التحكم فيه بواسطة مفتاح التشغيل بنفس الصائط الذي يقوم بتشغيل جهاز طحن حبوبلات الطعام، قدرة قاطع المنصهر (فيوز) المأثرة المطلوبة هي 10 أمبير لقدرة 230 فولت و15 أمبير لقدرة 120 فولت.
- لضمان عمل الجهاز بكفاءة، ينبغي عدم شطفه بالكور. إذا التهمت بوجود نسبة مرتفعة من الكلور بالماء، فيوصى باستخدام نظام ترشيح الماء الخاص بنا.
- لتجنب تعرض الجهاز للتلف أو عدم تفعيله بالشكل المناسب، يجب أن يكون ضغط الماء بين 172 و862 كيلو باسكال (امن) 17 بار ومن 7.5 إلى 125 رطلًا للبوصة المربعة). يجب أن تتراوح درجة الحرارة المحيطة (درجة حرارة الغرفة) بين 10 و38 درجة مئوية.
- يُعد صوت الارتجاج الناتج عن تمرن الأجزاء في داخل الخزان أمرًا طبيعيًا.
- إذا كان هناك مصدر التيار تأتلف فوجب استبداله من قبل الشركة المصنعة أو وكيل خدماتها أو بواسطة الأشخاص المؤهلين للقيام بذلك لتجنب أية مخاطر.

ما الذي تحتاج إليه البدء

المعدات المطلوبة:

- مفاتيح
- توصيلة القفط أو توصيله على شكل
- شريط قياس
- ميزان بقلعة هواء
- مفاتيح ربط قابل القشط
- مفاتيح ربط القفط
- مفاتيح صلب ومفك ريشة مسطحة
- قلم رصاص
- شريط قياس
- ميزان بقلعة هواء

الأجهزة التي قد تحتاج إليها:

- مسامير تثبيت الصدران الخاصة
 - مفتاح ربط الحوض
 - مفاتيح تثبيت
 - خراطة
- إذا كنت تريد استخدام قفص الرشاش في حوض صنبور الماء الساخن، فقد تحتاج إلى قابس 3/8 مم أو غطاء 6/35 مم (غير متوفر) لخط خرطوم رشاش الحوض. انظر الخطوة 2-1. إذا كنت تريد قطع فتحة التثبيت في حوض مصنوع من صلب لا يصدأ، فقد تحتاج إلى خراطة أو مشمار تثقيب مقاسه من 35 إلى 38 مم خاص بقطع الصلب الذي لا يصدأ.

ماذا لو لم يكن لديك فتحة رشاش أو إذا كنت لا ترغب في أن تستعملها؟

ببعض أصناف البيوت التي استبدلها مزيج العبابون في حوض صنبور الماء الساخن بالبخار، إذا كنت تريد قطع فتحة في حوض مصنوع من صلب لا يصدأ، فيمكنك قطع فتحة تثبيت للصنبور بواسطة خراطة الصلب الذي لا يصدأ، أو يمكنك استعمال مشمار تثقيب.

مطلبات حجم الفتحة: تتعلب طرازات HCT1100 و HCS300 و H3300. فتحة بحجم 35 ملم إلى 38 ملم.

وتتطلب طراز GNT1100 فتحة بحجم 32 ملم إلى 38 ملم، وتتطلب محترفًا قادرًا على قلب سطح صلب آخر غير قابل للصدأ.

هذه الرزمة

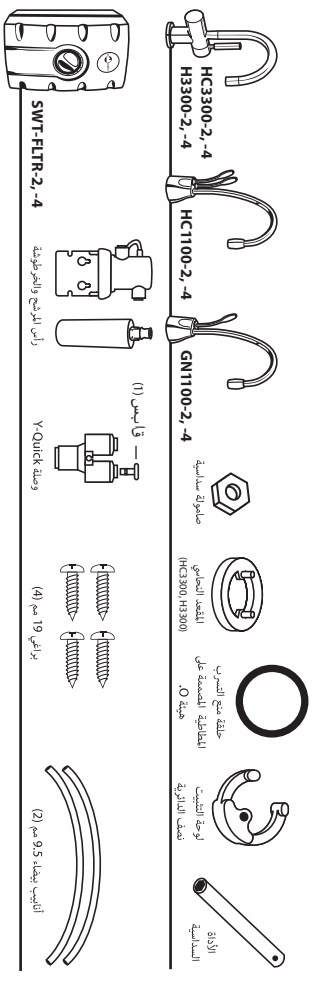

InSinkErator Division
Emerson Electric Co.
4700 21st Street
Racine, WI 53406-5093
USA
Sales/Service Tel: 262-554-3652
www.insinkerator.com/worldmap.html

InSinkErator Division
Suite 6, Building 6
Hatters Lane, Croxley Green Business Park
Watford WD18 8YH
United Kingdom
Sales Tel: (0) 1 923 297 880
Service Tel: (0) 800 389 3715
www.insinkerator.co.uk

InSinkErator Division
471 Mountain Highway
Bayswater Vic 3153, Australia
Sales Tel: 61 03 9720 5599
Service Tel: 1 300 136 205
www.insinkerator.com.au

Parex Industries Ltd.
5 Tolich Place, Henderson
P.O. Box 21-102
Auckland, New Zealand 0610
Sales Tel: 64 9 836 6566
Service Tel: 0800 200 510
www.parex.co.nz

KAL Group
4078 Kingswood Road,
Citywest Business Park
Dublin, Ireland
Tel: 01 413 6481, 01 413 6400
Fax: 01 413 6464
Email: info@kal.ie

Emerson Trading (Shanghai) Co., Ltd.
InSinkErator China Operations
11th Floor, Innov Tower
1801 Hong Mei Road, XuHui District
Shanghai 200233, P.R. China
Fax: 86-21-3367-8121
www.insinkerator.com.cn

Emerson Electric de Mexico, S.A. de C.V.
Calle 10 No. 145
Colonia San Pedro de los Pinos
Delegación Álvaro Obregón
Código Postal 01180
México D.F.
Sales/Service Tel: 52 (55) 5809 5099
www.insinkerator.es

Emerson FZE
Jebel Ali Free Zone
InSinkErator – MEA
P.O. Box 17033
Dubai, United Arab Emirates
Sales Tel: 9714 8118282
Service Tel: 971 55 498 3985
Email: Mohamed.Karam@emerson.com



Check out our full range of Kitchen Products

Kitchen Sinks

Stainless Steel Kitchen Sinks

Granite Composite Kitchen Sinks

Glass Kitchen Sinks

Ceramic Kitchen Sinks

Franke Kitchen Sinks

Kitchen Taps

Contemporary Kitchen Taps

Traditional Kitchen Taps

Franke Kitchen Taps

Pull out Rinser Kitchen Taps

Instant Boiling Water Taps

Insinkerator Waste Disposal Units

plumbworld
Big brands, small prices.