

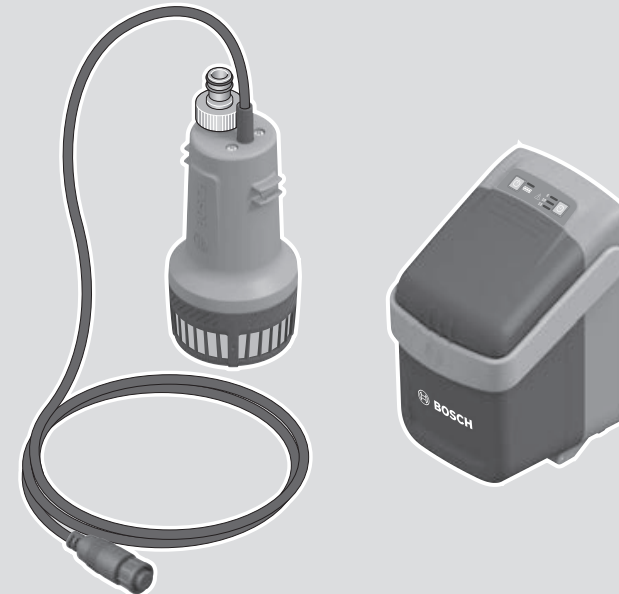

GardenPump 18



Robert Bosch Power Tools GmbH
70538 Stuttgart
GERMANY

www.bosch-pt.com

F 016 L81 984 (2020.02) 0 / 313



F 016 L81 984

de Originalbetriebsanleitung
en Original instructions
fr Notice originale
es Manual original
pt Manual original
it Istruzioni originali
nl Oorspronkelijke gebruiksaanwijzing
da Original brugsanvisning
sv Bruksanvisning i original
no Original driftsinstruks
fi Alkuperäiset ohjeet
el Πρωτότυπο οδηγιών χρήσης
tr Orijinal işletme talimatı
pl Instrukcja oryginalna
cs Původní návod k používání
sk Pôvodný návod na použitie
hu Eredeti használati utasítás

ru Оригинальное руководство по эксплуатации
uk Оригінальна інструкція з експлуатації
kk Пайдалану нұсқаулығының түпнұсқасы
ro Instrucțiuni originale
bg Оригинална инструкция
mk Оригиналno упатство за работа
sr Originalno uputstvo za rad
sl Izvirna navodila
hr Originalne upute za rad
et Algupärane kasutusjuhend
lv Instrukcijas oriģinālvalodā

lt Originali instrukcija
ar دليل التشغيل الأصلي
fa دفترچه راهنمای اصلی



Deutsch	Seite	3
English	Page	12
Français	Page	22
Español	Página	32
Português	Página	42
Italiano	Pagina	52
Nederlands	Página	62
Dansk	Side	71
Svensk	Sidan	80
Norsk	Side	89
Suomi	Sivu	98
Ελληνικά	Σελίδα	106
Türkçe	Sayfa	116
Polski	Strona	126
Čeština	Stránka	137
Slovenčina	Stránka	146
Magyar	Oldal	155
Русский	Страница	165
Українська	Сторінка	176
Қазақ	Бет	187
Română	Pagina	199
Български	Страница	209
Македонски	Страница	219
Srpski	Strana	229
Slovenščina	Stran	238
Hrvatski	Stranica	247
Eesti	Lehekülg	256
Latviešu	Lappuse	265
Lietuvių k.	Puslapis	275
عربي	الصفحة	285
فارسی	صفحه	295

Deutsch

Sicherheitshinweise

► **WARNUNG! Lesen Sie alle Sicherheitshinweise und Anweisungen.**

Versäumnisse bei der Einhaltung der Sicherheitshinweise und Anweisungen können elektrischen Schlag, Brand und/oder schwere Verletzungen verursachen.

Erläuterung der Symbole auf dem Gartengerät



Allgemeiner Gefahrenhinweis.



Lesen Sie die Betriebsanleitung.



Benutzen Sie das Ladegerät nicht, wenn das Netzkabel beschädigt ist.



Verwenden Sie das Ladegerät nur in trockenen Räumen.



Das Ladegerät ist mit einem Sicherheitstransformator ausgestattet.



Den Wasserstrahl nie auf das Gesicht von Menschen und Tiere, das Gerät selbst

oder elektrische Teile richten.

Betrieb

► Die bedienende Person darf das Produkt nur bestimmungsgemäß verwenden. Die örtlichen Gegebenheiten

sind zu berücksichtigen. Beim Arbeiten bewusst auf andere Personen achten, insbesondere Kinder.

- Erlauben Sie Kindern, Personen mit eingeschränkten physischen, sensorischen oder geistigen Fähigkeiten oder mangelnder Erfahrung und/oder mangelndem Wissen und/oder mit diesen Anweisungen nicht vertrauten Personen niemals, das Produkt zu benutzen. Nationale Vorschriften beschränken möglicherweise das Alter des Bedieners.
- Kinder sollten beaufsichtigt werden, um sicherzustellen, dass sie nicht mit dem Gerät spielen.
- Es dürfen keine lösungsmittelhaltigen Flüssigkeiten, unverdünnte Säuren, Azeton oder Lösungsmittel einschließlich Benzin, Farbverdünner und Heizöl verwendet werden, da deren Sprühnebel hoch entzündlich, explosiv und giftig sind.
- Asbesthaltige und andere Materialien, die gesundheitsgefährdende Stoffe enthalten, dürfen nicht abgespritzt werden.
- Benutzen Sie das Produkt nicht mit Salzwasser.
- Die Pumpe darf nicht an Orten eingesetzt werden, an denen sich Personen im Wasser befinden.
- Verwenden Sie das Produkt nicht, wenn die Wassertemperatur 35 °C überschreitet.

- ▶ Durch austretende Schmierstoffe kann es zu einer leichten Verschmutzung des Wassers kommen.
- ▶ Achten Sie beim Gießen des Gartens auf Trittsicherheit, besonders auf unebenen oder nassen Oberflächen.
- ▶ Achten Sie darauf, dass das Regenfass stets mit einem Deckel oder ähnlichem verschlossen ist, damit keine Kinder oder Tiere hineinfallen können.
- ▶ Stecken Sie nichts in das Pumpenrad, während die Pumpe in Betrieb ist.

Verwendung

- ▶ Das Gerät mit dem Zubehör ist vor Benutzung auf ordnungsgemäßen Zustand und Betriebssicherheit zu überprüfen. Falls der Zustand nicht einwandfrei ist, darf es nicht benutzt werden.
- ▶ **Nehmen Sie keine Veränderungen am Gerät vor.** Unzulässige Veränderungen können die Sicherheit Ihres Gerätes beeinträchtigen, zu verstärkten Geräuschen und Vibrationen und schlechter Leistung führen.
- ▶ Befestigen Sie die Bedieneinheit immer fest an einer Wand- oder Fasshalterung.
Vorsicht beim Bohren von Löchern.
- ▶ Tauchen Sie die Bedieneinheit niemals in Wasser ein.
- ▶ Die Pumpe funktioniert nur, wenn der Deckel der Bedieneinheit ge-

schlossen und der Verschlussbügel fest in der unteren Position ist.

- ▶ Platzieren Sie die Bedieneinheit im Schatten. Zur Sicherheit ist die Bedieneinheit mit einer Thermoschaltung ausgestattet. Wird es zu heiß, schaltet sie ab.
- ▶ Zweckentfremden Sie die Anschlussleitung nicht, um die Pumpe zu tragen, aufzuhängen oder auszustecken. Schützen Sie die Anschlussleitung vor Hitze, Öl und scharfen Kanten.
- ▶ Manche DüsenEinstellungen können Objekte zurück prallen lassen. Tragen Sie eine geeignete persönliche Schutzausrüstung z. B. eine Schutzbrille.
- ▶ Verwenden Sie das Produkt nie ohne Filter, mit schmutzigem Filter oder mit beschädigtem Filter.
- ▶ Verwenden Sie den Anschluss mit Schlauchbelüfter nicht anderweitig, z. B. an einen Wasseranschluss mit höherem Druck.
- ▶ Halten Sie den Deckel der Bedieneinheit stets geschlossen.

Hinweise für den optimalen Umgang mit dem Akku

- ▶ **Öffnen Sie den Akku nicht.** Es besteht die Gefahr eines Kurzschlusses.



Schützen Sie den Akku vor Hitze (z. B. auch vor dauernder Sonneneinstrahlung),

Feuer, Wasser und Feuchtigkeit. Es besteht Explosionsgefahr.

- ▶ **Verwenden Sie den Akku nur in Produkten des Herstellers.** Nur so wird der Akku vor gefährlicher Überlastung geschützt.
- ▶ **Durch spitze Gegenstände wie z. B. Nagel oder Schraubenzieher oder durch äußere Krafteinwirkung kann der Akku beschädigt werden.** Es kann zu einem internen Kurzschluss kommen und der Akku brennen, rauchen, explodieren oder überhitzen.
- ▶ **Schließen Sie den Akku nicht kurz.** Es besteht Explosionsgefahr.
- ▶ Reinigen Sie gelegentlich die Lüftungsschlitze des Akkus mit einem weichen, sauberen und trockenen Pinsel.
- ▶ **Laden Sie das Gerät nur mit dem mitgelieferten Ladegerät.**
- ▶ **Halten Sie den nicht eingebauten Akku fern von Büroklammern, Münzen, Schlüsseln, Nägeln, Schrauben oder anderen kleinen Metallgegenständen, die eine Überbrückung der Kontakte verursachen könnten.** Ein Kurzschluss zwischen den Akkukontakten kann Verbrennungen oder Feuer zur Folge haben.
- ▶ **Bei Beschädigung und unsachgemäßem Gebrauch des Akkus können Dämpfe austreten.** Lüften Sie den Bereich und suchen Sie bei Be-

schwerden einen Arzt auf. Die Dämpfe können die Atemwege reizen.

- ▶ **Bei falscher Anwendung kann Flüssigkeit aus dem Akku austreten. Vermeiden Sie den Kontakt damit. Bei zufälligem Kontakt mit Wasser abspülen. Wenn die Flüssigkeit in die Augen kommt, nehmen Sie zusätzliche ärztliche Hilfe in Anspruch.** Austretende Akkuflüssigkeit kann zu Hautreizungen oder Verbrennungen führen.

Sicherheitshinweise für Ladegeräte



Lesen Sie alle Sicherheitshinweise und Anweisungen.

Versäumnisse bei der Einhaltung der Sicherheitshinweise und Anweisungen können elektrischen Schlag, Brand und/oder schwere Verletzungen verursachen.

Bewahren Sie alle Sicherheitshinweise und Anweisungen für die Zukunft auf.

- ▶ Benutzen Sie das Ladegerät nur, wenn Sie alle Funktionen voll einschätzen und ohne Einschränkungen durchführen können oder entsprechende Anweisungen erhalten haben.
- ▶ Erlauben Sie Kindern, Personen mit eingeschränkten physischen, sensorischen oder geistigen Fähigkeiten oder mangelnder Erfahrung und/oder mangelndem Wissen und/oder mit diesen Anweisungen nicht vertrauten Personen niemals das Lade-

gerät zu benutzen. Nationale Vorschriften beschränken möglicherweise das Alter des Bedieners.

- ▶ **Beaufsichtigen Sie Kinder.** Damit wird sichergestellt, dass Kinder nicht mit dem Ladegerät spielen.
- ▶ Laden Sie nur Bosch Li-Ion-Akkus ab einer Kapazität von **1,5 Ah** (ab **5** Akkuzellen). Die Akkuspannung muss zur Akku-Ladespannung des Ladegerätes passen. Laden Sie keine nicht wiederaufladbaren Akkus. Ansonsten besteht Brand- und Explosionsgefahr.



Halten Sie das Ladegerät von Regen oder Nässe fern.

Das Eindringen von Wasser in ein Ladegerät erhöht das Risiko eines elektrischen Schlages.

- ▶ **Halten Sie das Ladegerät sauber.** Durch Verschmutzung besteht die Gefahr eines elektrischen Schlages.
- ▶ **Überprüfen Sie vor jeder Benutzung Ladegerät, Kabel und Stecker. Benutzen Sie das Ladegerät nicht, sofern Sie Schäden feststellen. Öffnen Sie das Ladegerät nicht selbst und lassen Sie es nur von qualifiziertem Fachpersonal und nur mit Original-Ersatzteilen reparieren.** Beschädigte Ladegeräte, Kabel und Stecker erhöhen das Risiko eines elektrischen Schlages.
- ▶ **Betreiben Sie das Ladegerät nicht auf leicht brennbarem Untergrund (z.B. Papier, Textilien etc.) bzw. in brennbarer Umgebung.** Wegen der

beim Laden auftretenden Erwärmung des Ladegerätes besteht Brandgefahr.

- ▶ **Decken Sie die Lüftungsschlitze des Ladegerätes nicht ab.** Das Ladegerät kann sonst überhitzen und nicht mehr ordnungsgemäß funktionieren.
- ▶ Für erhöhte elektrische Sicherheit wird empfohlen, einen Fehlerstrom-Schutzschalter mit einem max. Auslösestrom von 30 mA zu verwenden. Prüfen Sie Ihren FI-Schutzschalter stets vor Gebrauch.

Lagerung

- ▶ **Entfernen Sie bei Frostgefahr im Herbst und Winter die Pumpe aus dem Wasserfass.**
- ▶ Leeren Sie vor der Lagerung immer das Wasser aus der Pumpe.
- ▶ Lagern Sie die Pumpe und Bedieneinheit in einer frostfreien Umgebung.
- ▶ Nehmen Sie den Akku immer heraus, wenn Sie das Gerät innerhalb eines Gebäudes lagern.

Wartung, Zubehör, Ersatzteile

- ▶ Nehmen Sie vor Wartungsarbeiten den Akku immer heraus.
- ▶ Es dürfen nur Zubehör und Ersatzteile verwendet werden, die vom Hersteller freigegeben sind. Original-Zubehör und Original-Ersatzteile gewährleisten den störungsfreien Betrieb des Gerätes.

- Instandsetzungen dürfen nur durch autorisierte Bosch-Kundendienstwerkstätten durchgeführt werden.

Symbole

Die nachfolgenden Symbole sind für das Lesen und Verstehen der Betriebsanleitung von Bedeutung. Prägen Sie sich die Symbole und ihre Bedeutung ein. Die richtige Interpretation der Symbole hilft Ihnen, das Produkt besser und sicherer zu gebrauchen.

Symbol	Bedeutung
	Bewegungsrichtung
	Reaktionsrichtung
	Einschalten
	Ausschalten
	Gestattete Handlung
	Verbotene Handlung
	Hörbares Geräusch
	Gewicht
	maximale Eintauchtiefe
	maximale Wassertemperatur

Bestimmungsgemäßer Gebrauch

Das Produkt ist für den häuslichen Gebrauch bestimmt, um zur Bewässerung von Blumenbeeten, Rasenflächen und Gemüsebeeten das Regenwasser aus einem Wasserfass zu

pumpen. Ebenso kann das Produkt auch für leichte Reinigungsaufgaben eingesetzt werden.



Verwenden Sie das Produkt nicht im Swimming-Pool oder über 2000 m über dem Meeresspiegel.

Abgebildete Komponenten (siehe Bild A)

Die Nummerierung der abgebildeten Komponenten bezieht sich auf die Darstellung des Produkts auf den Grafikseiten.

- (1) Ein-/Ausschalter
- (2) Akku-Ladezustandsanzeige
- (3) Störungsanzeige
- (4) LED für Timerfunktion
- (5) Einstelltaste Timerfunktion
- (6) Bedieneinheit
- (7) Verschlussbügel
- (8) Fasshalterung
- (9) Sicherungsschraube
- (10) Wandhalterung
- (11) Schlauchführung
- (12) Anschluss mit Schlauchbelüfter
- (13) Verbindungsschlauch
- (14) Universalanschluss
- (15) Schlauchfixierung
- (16) Kabelklemme
- (17) Filter
- (18) Regenwasserpumpe
- (19) Schlauchanschluss
- (20) Anschlusskabel
- (21) Stecker
- (22) Akku
- (23) Akku-Ladegerät
- (24) Kappe
- (25) Kugel

Technische Daten

Regenwasserpumpe	GardenPump 18		
		Pumpe	Bedieneinheit
Sachnummer		3 600 HC4 1..	3 600 HC4 0..
Förderkapazität (Q)	l/h	1800	
Förderhöhe (H)	m	17,5	
 1,8m maximale Eintauchtiefe	m	1,8	
 35°C max maximale Wassertemperatur	°C	35	
Nennspannung	V	18	18

Regenwasserpumpe		GardenPump 18	
		Pumpe	Bedieneinheit
Wasserschutzgrad		IPX8	IPX4
Gewicht entsprechend EPTA-Procedure 01:2014	kg	0,6	0,6
Seriennummer		siehe Typenschild am Gartengerät	siehe Typenschild am Gartengerät

Betreiben Sie die Pumpe nur mit der Bedieneinheit der Regenwasserpumpe GardenPump 18.

Akku	Li-Ionen
empfohlene Umgebungstemperatur beim Laden	°C 0 ... +45
erlaubte Umgebungstemperatur beim Betrieb ^{A)} und bei Lagerung	°C -20 ... +50
Nennspannung	V 18
Anzahl der Zellen bei Akkukapazität	
– Akku mit 1,5 Ah	5
– Akku mit 2,0 Ah	5
– Akku mit 2,5 Ah	5
– Akku mit 3,5 Ah	5
– Akku mit 4,0 Ah	10
– Akku mit 6,0 Ah	10

A) eingeschränkte Leistung bei Temperaturen <0 °C

Ladegerät	AL 1810 CV	
Sachnummer		
	EU	2 607 226 385
	UK	2 607 226 387
Ladestrom	A	1,0
Ladezeit (Akku entladen)		
– Akku mit 1,5 Ah	min	94
– Akku mit 2,0 Ah	min	124
– Akku mit 2,5 Ah	min	154
– Akku mit 3,0 Ah	min	185
– Akku mit 4,0 Ah	min	244
– Akku mit 6,0 Ah	min	364
Gewicht entsprechend EPTA-Procedure 01:2014	kg	0,17
Schutzklasse		□ / II

Die Angaben gelten für eine Nennspannung [U] von 230 V. Bei abweichenden Spannungen und in länderspezifischen Ausführungen können diese Angaben variieren.

Akku laden

► **Beachten Sie die Netzspannung!** Die Spannung der Stromquelle muss mit den Angaben auf dem Typenschild des Ladegerätes übereinstimmen.

Der Akku ist mit einer Temperaturüberwachung ausgestattet, welche Ladung nur im Temperaturbereich zwischen 0 °C und 35 °C zulässt. Dadurch wird eine hohe Akku-Lebensdauer erreicht.

Hinweis: Der Akku wird teilgeladen ausgeliefert. Um die volle Leistung des Akkus zu gewährleisten, laden Sie vor dem ersten Einsatz den Akku vollständig im Ladegerät auf.

Der Li-Ionen-Akku kann jederzeit aufgeladen werden, ohne die Lebensdauer zu verkürzen. Eine Unterbrechung des Ladevorganges schädigt den Akku nicht.

Der Li-Ionen-Akku ist durch die „Electronic Cell Protection (ECP)“ gegen Tiefentladung geschützt. Bei entladem Akku wird das Produkt durch eine Schutzschaltung abgeschaltet: Die Pumpe arbeitet nicht mehr.

Beachten Sie die Hinweise zur Entsorgung des Akkus.

Ladevorgang (siehe Bild H)

Der Ladevorgang beginnt, sobald der Netzstecker des Ladegerätes in die Steckdose gesteckt und der Akku (22) in das Ladegerät (23) eingesetzt wird.

Durch das intelligente Ladeverfahren wird der Ladezustand des Akkus automatisch erkannt und abhängig von Akkutemperatur und -spannung der optimale Ladestrom gewählt. Dadurch wird der Akku geschont und bleibt bei Aufbewahrung im Ladegerät immer vollständig aufgeladen.

Bedeutung der Anzeigeelemente (AL 1810)

Blinklicht Akku-Ladeanzeige



Der Ladevorgang wird durch **Blinken** der Akku-Ladeanzeige signalisiert.

Dauerlicht Akku-Ladeanzeige



Das **Dauerlicht** der Akku-Ladeanzeige signalisiert, dass der Akku vollständig aufgeladen ist oder dass die Temperatur des Akkus außerhalb des zulässigen Ladetemperaturbereiches ist und deshalb nicht geladen werden kann. Sobald der zulässige Temperaturbereich erreicht ist, wird der Akku geladen.

Ohne eingesteckten Akku signalisiert das **Dauerlicht** der Akku-Ladeanzeige, dass der Netzstecker in die Steckdose eingesteckt ist und das Ladegerät betriebsbereit ist.

Montage

Wand-/Fasshalterung befestigen (siehe Bild B)

Befestigen Sie die Wandhalterung (10) neben dem Wasserfass. Beachten Sie, dass der Abstand zum Wasserfass auf Grund der Länge des Anschlusskabels begrenzt ist.

Der Abstand zum Fass addiert mit der Fasshöhe darf nicht größer als die Länge des Anschlusskabels sein.

Verwenden Sie bei der Wandmontage die Führungslöcher, um die Position der Schrauben an der Wand zu markieren. Besteht keine Möglichkeit einer Wandmontage, kann die mitgelieferte Fasshalterung (8) direkt am Fassrand befestigt werden.

HINWEIS: Die Bedieneinheit wird bei erhöhter Temperatur über einen Thermo-Schalter ausgeschaltet. Die Halterung für die Bedieneinheit sollte deshalb unbedingt an einem schattigen Platz montiert werden.

Bedieneinheit einsetzen (siehe Bild C)

Entnehmen Sie im Falle der Wandhalterung die Sicherungsschraube (9) aus der Halterung, hängen Sie die Bedieneinheit (6) oben in die Wandhalterung ein und befestigen Sie diese unten mit der Sicherungsschraube (9).

Im Falle der Fasshalterung klipsen Sie die Bedieneinheit auf die Halterung.

Bestimmung der erforderlichen Länge von Kabel und Verbindungsschlauch (siehe Bild D)

Hinweis: Platzieren Sie die Pumpe ca. 50 mm über dem Boden des Wasserfasses, außerhalb von Ablagerungen, welche die Pumpe beschädigen könnten.

Messen Sie die Höhe H und den Durchmesser D des Wasserfasses sowie den Abstand des Montageorts der Bedieneinheit E.

Die Länge L_1 des Kabels errechnet sich wie folgt:

$$H + D + E - 250 \text{ mm}$$

Die Länge L_2 des Verbindungsschlauchs errechnet sich wie folgt:

$$H - 130 \text{ mm}$$

Kabel aufwickeln und Verbindungsschlauch ablängen (siehe Bild E)

Wickeln Sie das überschüssige Kabel um die Pumpe (18) und fixieren es an der vorhandenen Kabelklemme (16).

Lösen Sie den Schlauchbelüfter (12) mit dem Verbindungsschlauch aus der Fixierung an der Schlauchführung (11).

Schneiden Sie den Verbindungsschlauch auf das Maß L_2 ab, und montieren Sie den Anschluss mit Schlauchbelüfter (12) wieder am verbleibenden Verbindungsschlauch.

Setzen Sie den Schlauchbelüfter (12) mit dem Verbindungsschlauch in die Fixierung an der Schlauchführung (11).

Sie können auf das Kürzen des Verbindungsschlauchs auch verzichten und den Verbindungsschlauch überstehen lassen. Bitte beachten Sie aber, dass der Schlauchbelüfter nur funktioniert, wenn er an der vorgesehenen Stelle in der Schlauchführung montiert ist.

Verbindungsschlauch und Kabel anschließen (siehe Bild F)

Richten Sie den 2-poligen Stecker (21) unten an der Bedieneinheit nach der Kerbe aus und drücken Sie den Stecker bis zum festen Sitz in den Anschluss.

Drehen Sie die Überwurfmutter auf den Anschluss, um den Stecker zu sichern und das Eindringen von Wasser zu verhindern.

Stecken Sie den Universalanschluss (14) des Verbindungsschlauchs (13) auf den Schlauchanschluss (19) an der Pumpe.

Pumpe im Regenwasserfass platzieren und Gartenschlauch anschließen (siehe Bild G)

Lassen Sie die Pumpe am montierten Verbindungsschlauch ins Wasser gleiten.

Die Pumpe ist mit einer Entlüftung ausgestattet, um das Eintauchen zu erleichtern. Ein Ventil verschließt die Entlüftung, wenn die Pumpe in Betrieb ist. Das Ventil verursacht beim Schütteln der Pumpe Geräusche.

Hängen Sie die Schlauchführung am Rand des Regenwasserfasses ein und vergewissern Sie sich, dass sich die Pumpe in der vorgesehenen Position befindet.

Befestigen Sie einen Gartenschlauch mit einer handelsüblichen Schlauchkupplung am Anschluss mit Schlauchbelüfter (12).

Hinweis: Verwenden Sie keine Schlauchkupplung mit Autostopp, da diese den Durchfluss verringern können.

Verwendung mit geschlossenem Regenwasserfass

Die Pumpe kann auch mit geschlossenen Wasserfässern verwendet werden. Verwenden Sie je nach Ausführung die oben am Fass vorhandenen Zugangspunkte für Kabel und Schlauch. In manchen Fällen müssen die Öffnungen ausgeschnitten werden. Stellen Sie sicher, dass keine scharfen Kanten vorhanden sind.

Akku einsetzen (siehe Bild H)

Zum Öffnen der Bedieneinheit (6) schwenken Sie den Verschlussbügel (7) nach oben und klappen den Deckel der Bedieneinheit nach unten. Schieben Sie den Akku (22) von oben in die Bedieneinheit, bis er einrastet.

Schließen Sie den Deckel und schwenken den Verschlussbügel nach unten. Die Pumpe kann nur gestartet werden, wenn die Bedieneinheit mit dem Verschlussbügel verriegelt ist.

Abschluss der Montage (siehe Bild I)

Stellen Sie sicher, dass das Regenfass mit einem Deckel oder ähnlichem verschlossen ist, damit keine Kinder oder Tiere hinein fallen können.

Bedienung

Wenn kein Wasser mehr gefördert werden kann, schaltet ein Trockenlaufschutz die Pumpe automatisch ab.

Ein-/Ausschalten (siehe Bild J)

Zum **Einschalten** der Pumpe drücken Sie die Ein-/Aus-Taste (1). Die Ladezustandsanzeige leuchtet.

Die Ladezustandsanzeige (2) zeigt den Ladezustand des Akkus an:

LED	Ladezustand
Grün leuchtend	> 50 %
Gelb leuchtend	50 % - 20 %
Rot leuchtend	< 20 %

Fehler – Ursachen und Abhilfe

Regenwasserpumpe

LED	Ladezustand
Rot blinkend	Entladen, Akku entnehmen und laden

Hinweis: Eine leuchtende Störungsanzeige zeigt eine Störung im Gerät an, siehe Abschnitt „Fehler – Ursachen und Abhilfe“.

Zum **Ausschalten** der Pumpe drücken Sie die Ein-/Aus-Taste (1) erneut.

Timerfunktion (siehe Bild K)

Um die Timerfunktion zu aktivieren, drücken Sie bei **eingeschalteter** Pumpe die Einstelltaste (5).

Nach einmaligem Drücken beträgt die Laufzeit 5 min. Mit jedem weiteren Drücken erhöht sich die Laufzeit der Pumpe um 5 min, bis auf maximal 15 min.

Die ausgewählte Laufzeit wird über die entsprechende LED (4) angezeigt.

Nach Ablauf der vorgegebenen Zeit schaltet sich die Pumpe automatisch ab.

Um die Timerfunktion auszuschalten, drücken Sie die Einstelltaste (5) so oft, bis die Anzeige (4) erlischt.

Akku entnehmen (siehe Bild L)

Zum Öffnen der Bedieneinheit (6) schwenken Sie den Verschlussbügel (7) nach oben und klappen den Deckel nach unten. Drücken Sie die Entriegelungstaste und ziehen Sie den Akku (22) nach oben aus der Bedieneinheit. **Wenden Sie dabei keine Gewalt an.**

Schließen Sie den Deckel, um das Eindringen von Feuchtigkeit zu verhindern.

Filter reinigen (siehe Bild M)

Die Pumpe (18) ist mit einem Filter (17) ausgestattet, um eine Beschädigung durch Verunreinigungen zu vermeiden. Überprüfen und reinigen Sie den Filter regelmäßig.

Ziehen Sie den Filter nach unten ab. Reinigen Sie den Filter unter fließendem Wasser und setzen Sie den Filter danach wieder auf die Pumpe.

Schlauchbelüfter reinigen (siehe Bild O)

Wenn der Schlauchbelüfter (12) verstopft ist, entfernen Sie die Kappe (24) und die Kugel (25). Reinigen Sie den Schlauchbelüfter (12) unter fließendem Wasser. Setzen Sie die Kugel (25) wieder ein und montieren Sie die Kappe (24).



Symptome	Mögliche Ursache	Abhilfe
Störungsanzeige blinkt rot	Akku zu kalt/zu heiß	Akku erwärmen/abkühlen lassen

Symptome	Mögliche Ursache	Abhilfe
Störungsanzeige blinkt gelb	Trockenlauf-Schutz aktiviert	Gerät ausschalten und Pumpe so positionieren, dass sie ganz ins Wasser eingetaucht ist
Pumpe läuft nicht an	Bedieneinheit nicht ganz geschlossen	Deckel der Bedieneinheit schließen und den Verschlussbügel ganz nach unten klappen
	Akku nicht (richtig) eingesetzt	Akku korrekt einsetzen
	Kabel nicht (richtig) angeschlossen	Stecker ganz in die Buchse stecken und mit der Überwurfmutter sichern
	Akku entladen	Laden Sie den Akku
	Pumpe/Wasser eingefroren	Pumpe entnehmen und warten, bis alles Eis geschmolzen ist
Pumpe läuft aber eingeschränkter oder kein Arbeitsdruck/Druck ungleichmäßig	Filter verstopft	Filter abnehmen und reinigen
	Zu wenig Wasser	Wasserstand prüfen und sicherstellen, dass die Pumpe komplett eingetaucht ist
	Luft in Pumpe oder Schlauch	Düse am Schlauch entfernen und Pumpe nur mit angeschlossenen Schlauch solange laufen lassen, bis das Wasser gleichmäßig fließt
	Schlauchkupplung mit Autostopp montiert	Schlauchkupplung gegen eine ohne Autostopp tauschen
	Schlauch verstopft	Schlauch auf Verstopfungen und Knicke prüfen
Wasser läuft nach Abschalten der Pumpe weiter	Anschluss mit Schlauchbelüfter nicht montiert	Mitgelieferten Anschluss mit Schlauchbelüfter montieren
	Anschluss mit Schlauchbelüfter nicht an der richtigen Stelle montiert	Anschluss mit Schlauchbelüfter so positionieren, dass er über dem Wasserstand im Regenfass ist
	Schlauchbelüfter verstopft	Reinigen Sie den Schlauchbelüfter
Rote Akku- Ladeanzeige blinkt. Kein Ladevorgang möglich	Akkukontakte verschmutzt	Akkukontakte reinigen; z. B. durch mehrfaches Ein- und Ausstecken des Akkus, ggf. Akku ersetzen
	Akku defekt	Akku ersetzen
Akku- Ladeanzeige leuchtet nicht beim Laden	Netzstecker des Ladegerätes nicht (richtig) eingesteckt	Netzstecker (vollständig) in die Steckdose einstecken
	Steckdose, Netzkabel oder Ladegerät defekt	Netzspannung überprüfen, Ladegerät ggf. von einer autorisierten Kundendienststelle für Bosch-Elektrowerkzeuge überprüfen lassen

Wartung, Reinigung, Lagerung

Wartung

Hinweis: Führen Sie die folgenden Wartungsarbeiten regelmäßig aus, damit eine lange und zuverlässige Nutzung gewährleistet ist.

- Instandsetzungen dürfen nur durch autorisierte Bosch-Kundendienstwerkstätten durchgeführt werden.

Prüfen Sie, ob Abdeckungen und Schutzvorrichtungen unbeschädigt und richtig angebracht sind. Führen Sie vor der Benutzung eventuell notwendige Wartungs- oder Reparaturarbeiten durch.

Untersuchen Sie das Gerät regelmäßig auf offensichtliche Mängel, wie lose Befestigung und verschlissene oder beschädigte Bauteile.

Lagerung im Winter (siehe Bild N)

Schalten Sie die Pumpe aus und entnehmen Sie den Akku. Ziehen Sie die Pumpe mit dem Verbindungsschlauch aus dem Wasserfass. Trennen Sie das Anschlusskabel von der Bedieneinheit und den Verbindungsschlauch von der Pumpe.

Leeren Sie das Wasser aus der Pumpe.

Reinigen Sie das Äußere der Pumpe mit Hilfe einer weichen Bürste und einem Lappen. Lösemittel und Poliermittel dürfen nicht verwendet werden. Alle Verschmutzungen entfernen, insbesondere den Filter reinigen.

Wickeln Sie das Kabel um die Pumpeneinheit und fixieren es an den Kabelklemmen. Nehmen Sie die Bedieneinheit von der Wand-/Fasshalterung.

Lagern Sie das Gerät in einer frostfreien Umgebung.

Stellen Sie sicher, dass das Kabel während der Lagerung nicht eingeklemmt ist. Knicken Sie den Verbindungsschlauch nicht ab.

Akku-Pflege

Um eine optimale Nutzung des Akkus zu gewährleisten, beachten Sie folgende Hinweise und Maßnahmen:

- Schützen Sie den Akku vor Feuchtigkeit und Wasser.
- Lagern Sie das Gartengerät und den Akku nur im Temperaturbereich von -20°C bis 50°C . Lassen Sie den Akku z.B. im Sommer nicht im Auto liegen.
- Lagern Sie den Akku separat und nicht im Gartengerät.
- Lassen Sie den Akku bei direkter Sonnenbestrahlung nicht im Gartengerät.
- Die optimale Temperatur zur Aufbewahrung des Akkus beträgt 5°C .
- Reinigen Sie gelegentlich die Lüftungsschlitze des Akkus mit einem weichen, sauberen und trockenen Pinsel.

Eine wesentlich verkürzte Betriebszeit nach der Aufladung zeigt an, dass der Akku verbraucht ist und ersetzt werden muss.

Kundendienst und Anwendungsberatung

www.bosch-garden.com

Geben Sie bei allen Rückfragen und Ersatzteilbestellungen bitte unbedingt die 10-stellige Sachnummer laut Typenschild des Produkts an.

Deutschland

Robert Bosch Power Tools GmbH
Servicezentrum Elektrowerkzeuge
Zur Luhne 2
37589 Kalefeld – Willershausen
Unter www.bosch-pt.de können Sie online Ersatzteile bestellen oder Reparaturen anmelden.
Kundendienst: Tel.: (0711) 40040480
Fax: (0711) 40040481
E-Mail: Servicezentrum.Elektrowerkzeuge@de.bosch.com
Anwendungsberatung:
Tel.: (0711) 40040480
Fax: (0711) 40040482
E-Mail: kundenberatung.ew@de.bosch.com

Österreich

Unter www.bosch-pt.at können Sie online Ersatzteile bestellen.
Tel.: (01) 797222010
Fax: (01) 797222011
E-Mail: service.elektrowerkzeuge@at.bosch.com

Luxemburg

Tel.: +32 2 588 0589
Fax: +32 2 588 0595
E-Mail: outillage.gereedschap@be.bosch.com

Schweiz

Unter www.bosch-pt.com/ch/de können Sie online Ersatzteile bestellen.
Tel.: (044) 8471511
Fax: (044) 8471551
E-Mail: Aftersales.Service@de.bosch.com

Transport

Die enthaltenen Li-Ionen-Akkus unterliegen den Anforderungen des Gefahrgutrechts. Die Akkus können durch den Benutzer ohne weitere Auflagen auf der Straße transportiert werden.

Beim Versand durch Dritte (z.B.: Lufttransport oder Spedition) sind besondere Anforderungen an Verpackung und Kennzeichnung zu beachten. Hier muss bei der Vorbereitung des Versandstückes ein Gefahrgut-Experte hinzugezogen werden.

Versenden Sie Akkus nur, wenn das Gehäuse unbeschädigt ist. Kleben Sie offene Kontakte ab und verpacken Sie den Akku so, dass er sich nicht in der Verpackung bewegt. Bitte beachten Sie auch eventuelle weiterführende nationale Vorschriften.

Entsorgung



Elektrowerkzeuge, Akkus, Zubehör und Verpackungen sollen einer umweltgerechten Wiederverwertung zugeführt werden.



Werfen Sie Elektrowerkzeuge und Akkus/Batterien nicht in den Hausmüll!

Nur für EU-Länder:

Gemäß der europäischen Richtlinie 2012/19/EU müssen nicht mehr gebrauchsfähige Elektrowerkzeuge und gemäß der europäischen Richtlinie 2006/66/EG müssen defekte oder verbrauchte Akkus/Batterien getrennt gesammelt und einer umweltgerechten Wiederverwendung zugeführt werden.

Akkus/Batterien:

Li-Ion:

Bitte beachten Sie die Hinweise im Abschnitt Transport (siehe „Transport“, Seite 12).

English

Safety Notes

- ▶ **WARNING! Read all safety warnings and all instructions.** Failure to follow the safety warnings and in-

structions may result in electric shock, fire and/or serious injury.

Explanation of symbols on the machine



General hazard safety alert.



Read instruction manual.



Do not use the charger if the cord is damaged.



Only use the battery charger indoors.



Battery charger contains a safety transformer.

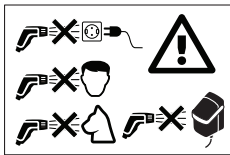

Never direct the water jet against the face of people and animals, the machine itself or

electric components.

Operation

- ▶ The operator must use the product in accordance with the regulations. The local conditions must be taken into account. When working, pay attention to other people, especially to children.
- ▶ Never allow children, persons with physical, sensory or mental limitations or a lack of experience and/or knowledge and/or people unfamiliar with these instructions to use the product. Local regulations may restrict the age of the operator.

- ▶ Children should be supervised to ensure that they do not play with the appliance.
- ▶ Do not use solvent-containing liquids, undiluted acids, acetone or solvents, including petrol, paint thinners, heating oil. The sprayed vapours are highly flammable, explosive and toxic.
- ▶ Materials containing asbestos and other materials which contain substances which are hazardous to your health must not be sprayed.
- ▶ Never use the product with salt water.
- ▶ The pump must not be used in places where people are in the water.
- ▶ Do not use the product if the water temperature exceeds 35°C.
- ▶ Leaking lubricants can cause slight contamination of the water.
- ▶ When watering the garden, observe proper footing, especially on uneven or wet surfaces.
- ▶ Make sure that the water tank is always closed with a lid or the like, to ensure that no children or animals can fall into it.
- ▶ Do not insert anything into the pump impeller whilst in operation.

Application

- ▶ Before use, check that the machine and operating equipment are in perfect condition and are safe to operate. Do not use if it is not in perfect condition.

- ▶ **Do not modify the machine.** Unauthorized modifications can impair the safety of your machine, lead to increased noise and vibrations, and poor performance.
- ▶ Always fasten the control unit firmly to a wall or water tank attachment. Take care if drilling holes.
- ▶ Do not submerge the control unit into water.
- ▶ The pump only operates when the cover of the control unit is closed and the locking handle is firmly in the bottom position.
- ▶ Position the control unit in a shady spot. For safety reasons, the control unit is equipped with a thermal circuit. When the control unit gets too hot, it switches off.
- ▶ Do not misuse the connection cable to carry, suspend or unplug the pump. Protect the connection cable against heat, oil and sharp edges.
- ▶ Some nozzle settings may cause objects to rebound. Wear suitable personnel protective equipment such as safety goggles.
- ▶ Never use the product without the filter or with a dirty or damaged filter.
- ▶ Do not use the anti-siphon connector elsewhere e.g. on a mains water supply with higher water pressure.
- ▶ Always keep the control unit cover closed.

Recommendations for Optimal Handling of the Battery Pack

- ▶ **Do not open the battery.** There is a risk of short-circuiting.



Protect the battery against heat (e.g., against continuous intense sunlight), fire, water, and moisture. There is a risk of explosion.

- ▶ **Only use the battery with products from the manufacturer.** This is the only way in which you can protect the battery against dangerous overload.
- ▶ **The battery can be damaged by pointed objects such as nails or screwdrivers or by force applied externally.** An internal short circuit can occur and the battery can burn, smoke, explode or overheat.
- ▶ **Do not short-circuit the battery.** There is a risk of explosion.
- ▶ Occasionally clean the venting slots of the battery using a soft, clean and dry brush.
- ▶ **Charge the machine only with the supplied battery charger.**
- ▶ **Keep any unfitted battery away from paper clips, coins, keys, nails, screws or other small metal objects, that can make a connection from one terminal to another.** Shorting the battery terminals together may cause burns or a fire.
- ▶ **In case of damage and improper use of the battery pack, vapours**

may be emitted. Ventilate the area and seek medical help in case of complaints. The vapours can irritate the respiratory system.

- ▶ **Under abusive conditions, liquid may be ejected from the battery; avoid contact. If contact accidentally occurs, flush with water. If liquid contacts eyes, additionally seek medical help.** Liquid ejected from the battery may cause irritation or burns.

Safety Warnings for Battery Chargers



Read all safety warnings and all instructions. Failure to follow the safety warnings and instructions may result in electric shock, fire and/or serious injury.

Save all safety warnings and instructions for future reference.

- ▶ Use the battery charger only when you fully understand and can perform all functions without limitation, or have received appropriate instructions.
- ▶ Never allow children, persons with physical, sensory or mental limitations or a lack of experience and/or knowledge and/or people unfamiliar with these instructions to use the battery charger. Local regulations may restrict the age of the operator.
- ▶ **Supervise children at all times.** This will ensure that children do not play with the battery charger.
- ▶ Charge only Bosch lithium-ion batteries with a capacity above **1.5 Ah** (with at least **5** rechargeable battery cells). The battery voltage must match the battery charging voltage of the charger. Do not charge non-rechargeable batteries. Otherwise there is a danger of fire and explosion.



Keep the battery charger away from rain or moisture.

Penetration of water in the battery charger increases the risk of an electric shock.

- ▶ **Keep the charger clean.** Dirt poses a risk of electric shock.
- ▶ **Always check the charger, cable and plug before use. Stop using the charger if you discover any damage. Do not open the charger yourself, and have it repaired only by a qualified specialist using only original replacement parts.** Damaged chargers, cables and plugs increase the risk of electric shock.
- ▶ **Do not operate the charger on an easily ignited surface (e.g. paper, textiles, etc.) or in a flammable environment.** There is a risk of fire due to the charger heating up during operation.
- ▶ **Do not cover the ventilation slots of the battery charger.** Otherwise, the battery charger can overheat and no longer operate properly.
- ▶ For increased electrical safety, we recommend using a residual current

device with a max. tripping current of 30 mA. Before using, always check your residual current device.

Storage



- ▶ **If there is a risk of frost in autumn and winter, remove the pump from the water tank.**
- ▶ Always drain any water from the pump before storage.
- ▶ Store the pump and control unit in a frost-free environment.
- ▶ Always remove the battery from the appliance when storing indoors.









Maintenance, Accessories, Spare Parts

- ▶ Always remove the battery before undertaking maintenance.
- ▶ Accessories and spare parts which have been approved by Bosch must be used. Original accessories and spare parts guarantee that the machine can be operated safely and without any breakdowns.
- ▶ Repairs may only be carried out by authorised Bosch Service Centres.

Symbols

The following symbols are important for reading and understanding the original instructions. Please take note of the symbols and their meaning. The correct interpretation of the symbols will help you to use the product in a better and safer manner.

Symbol	Meaning
	Movement direction
	Reaction direction

Symbol	Meaning
	Switching on
	Switching off
	Permitted action
	Prohibited action
	Audible noise
	Weight
	Max. submersion depth
	Max. water temperature

Intended Use

The product is intended for domestic use for pumping rain-water from a water tank to irrigate flower beds, lawns and vegetable beds. The product can also be used for minor cleaning tasks.

Do not use the product in a swimming pool or above 2000 m above sea level.

Product Features (see figure A)



The numbering of the product features refers to the illustration of the product on the graphics pages.

- (1) On/Off switch
- (2) Battery charge-control indicator
- (3) Malfunction Indicator
- (4) LED for timer function
- (5) Timer Funktion
- (6) Battery Control Unit
- (7) Locking Handle
- (8) Water Tank Attachment
- (9) Securing screw
- (10) Wall Attachment
- (11) Hose Guide
- (12) Anti-Siphoning Connector
- (13) Connecting Hose
- (14) Universal Connector
- (15) Hose Clamp
- (16) Cable Clamp
- (17) Filter
- (18) Rainwater Pump
- (19) Hose Connection
- (20) Connecting Cable
- (21) Plug

(22) Battery
(23) Battery Charger

(24) Cap
(25) Ball

Technical Data

Rainwater Pump	GardenPump 18		
		Pump	Battery Control Unit
Article number		3 600 HC4 1..	3 600 HC4 0..
Flow rate (Q)	l/h	1800	
Head pressure (H)	m	17.5	
 1.8m max. submersion depth	m	1.8	
 max. water temperature	°C	35	
Rated voltage	V	18	18
Water Ingress Protection		IPX8	IPX4
Weight according to EPTA-Procedure 01:2014	kg	0.6	0.6
Serial number		see type plate on garden tool	see type plate on garden tool

The pump should only be used with the, GardenPump 18, battery control unit.

Battery	Li-Ion	
Recommended ambient temperature during charging	°C	0 ... +45
Permitted ambient temperature during operation ^{A)} and storage	°C	-20 ... +50
Rated voltage	V	18
Number of battery cells at battery capacity		
- Battery with 1.5 Ah		5
- Battery with 2.0 Ah		5
- Battery with 2.5 Ah		5
- Battery with 3.5 Ah		5
- Battery with 4.0 Ah		10
- Battery with 6.0 Ah		10

A) Limited performance at temperatures <0 °C

Charger	AL 1810 CV	
Article number		
	EU	2 607 226 385
	UK	2 607 226 387
Charging current	A	1.0
Charging period (battery discharged)		
- Battery with 1.5 Ah	min	94
- Battery with 2.0 Ah	min	124
- Battery with 2.5 Ah	min	154
- Battery with 3.0 Ah	min	185
- Battery with 4.0 Ah	min	244
- Battery with 6.0 Ah	min	364
Weight according to EPTA-Procedure 01:2014	kg	0.17

The specifications apply to a rated voltage [U] of 230 V. These specifications may vary at different voltages and in country-specific models.

Charging the Battery

- **Pay attention to the mains voltage.** The voltage of the power source must match the voltage specified on the rating plate of the charger.

The battery is equipped with temperature monitoring that allows charging only in the temperature range between 0 °C and 35 °C. In this manner, a high battery service life is achieved.

Note: The battery is supplied partially charged. To ensure full battery capacity, completely charge the battery in the battery charger before using for the first time.

The lithium-ion battery can be charged at any time without reducing its service life. Interrupting the charging procedure does not damage the battery.

The "Electronic Cell Protection (ECP)" protects the lithium-ion battery against deep discharging. When the battery is empty, the product is switched off by means of a protective circuit: The pump no longer operates.

Observe the notes for disposal of the battery.

Charging Procedure (see figure H)

The charging procedure starts as soon as the mains plug of the charger is plugged into a socket outlet and the battery (22) is inserted onto the charger (23).

Due to the intelligent charging method, the charging condition of the battery is automatically detected and the battery is charged with the optimum charging current, depending on battery temperature and voltage.

This gives longer life to the battery and always leaves it fully charged when kept in the charger for storage.

Meaning of the Indication Elements (AL 1810)

Flashing battery charge indicator



The charging process is indicated by the **flashing** of the battery charge indicator .

Solid light on battery charge indicator



A **solid light** on the battery charge indicator signals that the battery is fully charged or that the temperature of the battery is not within the permitted charging temperature range, and can therefore not be charged. The battery is charged as soon as the allowable charging temperature range is reached. When the battery is not inserted, a **solid light** on the battery charge indicator signals that the mains plug is inserted in the plug socket and that the charger is ready for operation.

Assembly

Fastening the Wall Attachment/Water Tank Attachment (see figure B)

Fasten the wall attachment (10) next to the water tank. Note that the distance to the water tank is limited due to the connecting cable length.

The distance to the water tank plus the water tank height may not be larger than the length of the connecting cable.

When mounting the wall attachment to the wall, use the guide holes to mark the position of the screws.

If wall mounting is not possible, the provided water tank attachment (8) can be attached directly to the rim of the water tank.

NOTE: The battery control unit is switched off via a thermal switch at increased temperature. The attachment for the battery control unit should therefore be mounted in a shaded position.

Inserting/Removing the Battery Control Unit (see figure C)

In the case of wall attachment take out the securing screw (9) from the attachment, attach the battery control unit (6) from above into the wall attachment and secure it at the bottom with the clip and securing screw (9).

In case of water tank attachment just clip the battery control unit on the attachment.

Determining the required length of cable and connecting hose (see figure D)

Note: The pump needs to be positioned 50 mm above the base of the tank, clear of any sediment that might damage the pump.

Measure the height H and the diameter D of the water tank as well as the distance E from the rim of the tank to the battery control box.

The length L_1 of the cable calculates as follows:

$$H + D + E - 250 \text{ mm}$$

The length L_2 of the connecting hose calculates as follows:

$$H - 130 \text{ mm}$$

Wrapping the cable and cutting the connecting hoses (see figure E)

Wrap the excess cable around the pump (18) and secure using the provided cable clamp (16).

Release the anti-siphon connector (12) with hose attached from the clamp on the hose guide (11).

Cut the connecting hose to length L_2 and re-attach the anti-siphon connector (12) on the remaining connecting hose.

Return the anti-siphon connector (12) with hose into the clamp on the hose guide (11).

You can leave the connecting hose uncut and let the hose protrude. Please note that for the anti-siphon connector to function the anti-siphon connector needs to be placed to its original position in the hose guide.

Connecting the hose and cable (see figure F)

Take the 2-pin plug connector (21) on the power cable and align it with the junction point on the battery control unit and insert until it is firmly seated.

Screw the union nut onto the cable connection to secure the plug and prevent water from entering.

Attach the universal connector (14) on the connecting hose (13) to the hose connection (19) on the pump.

Placing the pump into the tank and connecting a garden hose (see figure G)

With the connecting hose attached lower the pump into the tank.

To aid submersion the pump is fitted with a small vent that allows air to escape when the pump is placed into water. A valve closes the vent when the pump is operating which accounts for the noise users may notice if the pump is shaken.

Place the hose guide on the rim of the water tank and ensure that the pump is in the correct position. If necessary adjust accordingly.

Attach a garden hose with a standard hose coupling to the anti-siphon connector (12).

Note: Do not use a hose coupling with auto stop as this may reduce the flow.

Using closed Rainwater Tanks

The pump can also be used with closed water tanks. Depending on the version, use the access points for cable and hose at the top of the tank. In some cases the openings must be cut out. Make sure there are no sharp edges/burrs.

Inserting the Battery (see figure H)

To open the control unit (6), pivot the locking handle (7) upward and pull the control unit cover down. Insert the battery (22) from above into the control unit until it engages.

Close the cover and pivot the locking handle downward. The pump can only be started if the control unit is locked with the locking handle.

Finished assembly (see figure I)

Make sure that the water tank is always closed with a lid or the like, to ensure that no children or animals can fall into it.

Operation

If no more water can be pumped, a dry-run protection feature switches off the pump automatically.

Switching On and Off (see figure J)

To **switch on** the pump, press the On/Off switch (1). The battery charge indicator lights up.

The battery charge-control indicator(2) indicates the charge condition of the battery:

LED	Charge Condition
Continuous lighting, green	> 50 %
Continuous lighting, yellow	50 % – 20 %
Continuous lighting, red	< 20 %
Flashing, red	Discharged, remove and recharge battery

Note: An illuminated warning triangle indicates a malfunction in the device, see section "Troubleshooting - Causes and Corrective Measures".

To **switch off** the pump, press the On/Off switch (1) again.

Timer function (see figure K)

To activate the time function, press the time function button (5) when the pump is **switched on**.

After pressing once, the running time is 5 min. With each further press, the running time of the pump increases by 5 min, up to 15 min.

The selected running time is indicated by the corresponding LED (4).

After the preset time has elapsed, the pump switches off automatically.

To switch off the time function, press the time function button (5) until the indication (4) goes out.

Removing the Battery (see figure L)

To open the control unit (6), pivot the locking handle (7) upward and fold the control unit cover down. Press the release button and pull the battery (22) upwards out of the control unit. **Do not use force to do this.**

Close the cover to prevent moisture from entering.

Cleaning the Filter (see figure M)

The pump (18) is equipped with a filter (17) to prevent damage from contamination. Inspect and clean the filter regularly.

Pull off the filter downward. Clean the filter under running water and then attach the filter onto the pump again.

Cleaning the Anti-Siphon Connector (see figure O)

If the anti-siphon connector (12) is blocked, remove the cap (24) and the ball (25). Clean the anti-siphon connector (12) under running water. Replace the ball (25) and fit the cap (24).

Troubleshooting – Causes and Corrective Measures

Rainwater Pump



Problem	Possible Cause	Corrective Measure
Warning triangle flashing Red	Battery too hot/cold	Allow to cool/warm
Warning triangle flashing yellow	Dry-running protection has been activated	Switch machine off and reposition pump so that it is fully submerged
Pump does not start	Battery control box not fully closed	Ensure that the battery control box cover is closed and the locking handle is in the fully down position
	Battery not (properly) inserted	Properly insert battery
	Cable not (properly) connected	Ensure that the plug is fully inserted into the connection on the control box and the protective collar is in place
	Battery discharged	Recharge battery
	Pump/water frozen	Remove pump and wait until ice has completely melted
Pump running but no or limited working pressure/pulsating pressure	Water filter clogged up	Remove filter and clean
	Insufficient water	Check the water level and ensure that the pump is fully submerged
	Air in the pump/hose	Remove any spray attachment and run the pump with only hose attached until water flows smoothly
	Auto stop connections fitted	Exchange connectors for non autostop type
	Hose Blockage	Check hose for kinks and blockages
Water leaking from hose after pump use	Anti-siphon connector not fitted	Fit the anti-siphoning connector provided
	Anti-siphon connector not properly positioned	Reposition the anti-siphon connector so that it is positioned above the water level within the tank
	Anti-siphon connector blocked	Clean anti-siphon connector
Flashing red battery charge indicator. No charging procedure possible	Battery contacts contaminated	Clean the battery contacts (e.g. by inserting and removing the battery several times) or replace the battery
	Battery defective	Replace battery
Battery charge indicator does not light up on charge	Mains plug of battery charger not plugged in (properly)	Insert mains plug (fully) into the socket outlet
	Socket outlet, mains cable or battery charger defective	Check the mains voltage; have the battery charger checked by an authorised after-sales service agent for Bosch power tools

Maintenance, Cleaning and Storage

Maintenance

Note: To ensure long and reliable service, carry out the following maintenance regularly.

- Repairs may only be carried out by authorised Bosch Service Centres.

Check that covers and guards are undamaged and correctly fitted. Carry out necessary maintenance or repairs before using.

Regularly check for obvious defects such as loose fixings, and worn or damaged components.

Storage in Winter (see figure N)

Switch off the pump and remove the battery from the battery control unit. Pull the pump with the connecting hose out

of the tank. Disconnect the connecting cable and the connecting hose.

Drain water from the pump.

Clean the exterior of the pump using a soft brush and a cloth. Do not use solvents or polishes. Remove all dirt/debris, in particular clean the filter.

Wrap the cable around the pump and secure it to the cable clamps. Remove the battery control unit from the wall/water tank attachment.

Store in a frost-free area.

Ensure that the cable is not pinched/wedged when storing. Do not bend/kink the connection hose.

Battery Maintenance

Use the following procedures to enable optimum usage of the battery:

- Protect the battery against moisture and water.
- Store the machine and battery only within a temperature range between –20 °C and 50 °C. As an example, do not leave the battery in the car in summer.
- It is recommended that the battery is not stored within the product but stored separately.
- Do not leave the battery in the product in direct sunlight.
- The ideal storage condition for the battery is 5 °C.
- Occasionally clean the venting slots of the battery using a soft, clean and dry brush.

A significantly reduced working period after charging indicates that the battery is used and must be replaced.

After-sales Service and Application Service

www.bosch-garden.com

In all correspondence and spare parts orders, please always include the 10-digit article number given on the nameplate of the product.

Great Britain

Robert Bosch Ltd. (B.S.C.)
P.O. Box 98
Broadwater Park
North Orbital Road
Denham Uxbridge
UB 9 5HJ

At www.bosch-pt.co.uk you can order spare parts or arrange the collection of a product in need of servicing or repair.

Tel. Service: (0344) 7360109

E-Mail: boschservicecentre@bosch.com

Ireland

Origo Ltd.
Unit 23 Magna Drive
Magna Business Park
City West
Dublin 24

Tel. Service: (01) 4666700

Fax: (01) 4666888

Australia, New Zealand and Pacific Islands

Robert Bosch Australia Pty. Ltd.

Power Tools

Locked Bag 66

Clayton South VIC 3169

Customer Contact Center

Inside Australia:

Phone: (01300) 307044

Fax: (01300) 307045

Inside New Zealand:

Phone: (0800) 543353

Fax: (0800) 428570

Outside AU and NZ:

Phone: +61 3 95415555

www.bosch-pt.com.au

www.bosch-pt.co.nz

Republic of South Africa

Customer service

Hotline: (011) 6519600

Gauteng – BSC Service Centre

35 Roper Street, New Centre

Johannesburg

Tel.: (011) 4939375

Fax: (011) 4930126

E-Mail: bsctools@icon.co.za

KZN – BSC Service Centre

Unit E, Almar Centre

143 Crompton Street

Pinetown

Tel.: (031) 7012120

Fax: (031) 7012446

E-Mail: bsc.dur@za.bosch.com

Western Cape – BSC Service Centre

Democracy Way, Prosperity Park

Milnerton

Tel.: (021) 5512577

Fax: (021) 5513223

E-Mail: bsc@zsd.co.za

Bosch Headquarters

Midrand, Gauteng

Tel.: (011) 6519600

Fax: (011) 6519880

E-Mail: rbsa-hq.pts@za.bosch.com

Transport

The contained lithium-ion batteries are subject to the Dangerous Goods Legislation requirements. The batteries are suitable for road-transport by the user without further restrictions.

When shipping by third parties (e.g.: by air transport or forwarding agency), special requirements on packaging and labelling must be observed. For preparation of the item being shipped, consulting an expert for hazardous material is required.

Dispatch battery packs only when the housing is undamaged. Tape or mask off open contacts and pack up the battery in such a manner that it cannot move around in the

packaging. Please also observe the possibility of more detailed national regulations.

Disposal



Power tools, rechargeable batteries, accessories and packaging should be sorted for environmental-friendly recycling.



Do not dispose of power tools and batteries/rechargeable batteries into household waste!

Only for EU countries:

According to the Directive 2012/19/EU, power tools that are no longer usable, and according to the Directive 2006/66/EC, defective or used battery packs/batteries, must be collected separately and disposed of in an environmentally correct manner.

Battery packs/batteries:

Li-ion:

Please observe the notes in the section on transport (see "Transport", page 21).



N'utilisez le chargeur que dans des locaux secs.



Le chargeur dispose d'un transformateur de sécurité.

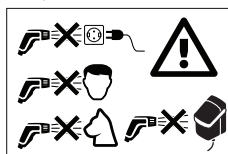

Ne pas diriger le jet d'eau vers le visage de personnes, d'animaux, vers l'appareil lui-même ou vers des composants électriques.

Mise en marche

- ▶ L'utilisateur ne doit utiliser le produit que selon son utilisation conforme. Respecter les conditions locales existantes. Lors du travail, faire particulièrement attention aux personnes notamment aux enfants.
- ▶ Ne permettez jamais aux enfants ou personnes ne disposant pas des capacités physiques, sensorielles ou mentales adaptées ou n'ayant pas l'expérience et/ou les connaissances nécessaires d'utiliser ce produit. Il est possible que les réglementations nationales limitent l'âge minimum de l'opérateur.
- ▶ Les enfants doivent être surveillés pour s'assurer qu'ils ne jouent pas avec l'appareil.
- ▶ Il est interdit d'utiliser des liquides contenant des solvants, des acides non dilués, de l'acétone ou des solvants y compris l'essence, des diluants ou du fuel car le brouillard de pulvérisation de ces substances est

Français

Consignes de sécurité

- ▶ **AVERTISSEMENT ! Lire toutes les consignes de sécurité et instructions.** Le non-respect de ces consignes de sécurité et instructions peut entraîner un choc électrique, un incendie et/ou de graves blessures.

Explication des symboles se trouvant sur l'outil de jardin



Indications générales sur d'éventuels dangers.



Lire soigneusement ces instructions d'utilisation.



N'utilisez pas le chargeur lorsque le câble de secteur est endommagé.

fortement inflammable, explosif et toxique.

- ▶ Il est interdit de nettoyer au jet à haute pression des matériaux contenant de l'amiante et d'autres matériaux contenant des matières nocives.
- ▶ Ne jamais utiliser le produit avec de l'eau salée.
- ▶ La pompe ne doit pas être utilisée dans des endroits où des personnes seraient dans l'eau.
- ▶ Ne pas utiliser le produit lorsque la température de l'eau est supérieure à 35 °C.
- ▶ Les fuites de lubrifiants peuvent entraîner une légère contamination de l'eau.
- ▶ Lors de l'arrosage du jardin, veiller à se protéger contre un dénivellement, en particulier sur des surfaces inégales ou mouillées.
- ▶ Veiller à ce que le tonneau de récupération des eaux de pluie soit toujours fermé par un couvercle ou un dispositif similaire pour éviter que des enfants ou des animaux ne tombent dedans.
- ▶ Ne rien insérer dans la roue de la pompe pendant que la pompe est en marche.

Utilisation

- ▶ Avant d'utiliser l'appareil avec les accessoires correspondants, vérifier s'ils sont en parfait état et s'assurer de la sécurité de service. Au cas où

leur état ne serait pas impeccable, l'appareil ne doit pas être utilisé.

- ▶ **N'effectuez aucune modification sur la poignée.** Des modifications non autorisées peuvent s'avérer préjudiciables à la sécurité de votre appareil et entraînent une augmentation du niveau sonore et des vibrations ainsi qu'une réduction de la puissance.
- ▶ Toujours fixer l'unité de commande fermement à un support mural ou à un support de tonneau. Faire attention lors du perçage de trous.
- ▶ Ne pas immerger l'unité de commande dans l'eau.
- ▶ La pompe ne fonctionne que lorsque le couvercle de l'unité de commande est fermé et que l'étrier de fermeture est fermement en position basse.
- ▶ Placer l'unité de commande à l'ombre. Pour des raisons de sécurité, l'unité de commande est équipée d'un interrupteur thermique. S'il fait trop chaud, il éteint le produit.
- ▶ Ne pas utiliser le câble d'alimentation à d'autres fins que celles prévues, ne pas utiliser le câble pour porter la pompe ou pour l'accrocher ou encore pour la débrancher. Maintenir le câble d'alimentation éloigné des sources de chaleur, des parties grasses et des bords tranchants.
- ▶ Certains réglages de la buse peuvent faire rebondir des objets. Porter un équipement de protection person-

nel, par ex. des lunettes de protection.

- ▶ Ne jamais utiliser le produit sans le filtre, ni avec un filtre encrassé ou endommagé.
- ▶ Ne pas utiliser le raccord avec dispositif d'antisiphonnage d'une autre manière, par exemple sur un raccord d'eau à pression plus élevée.
- ▶ Toujours maintenir le couvercle de l'unité de commande fermé.

Indications pour le maniement optimal de la batterie

- ▶ **N'ouvrez pas l'accu.** Risque de court-circuit.



Protéger la batterie de toute source de chaleur, comme par ex. l'exposition directe au soleil, au feu, à l'eau et à l'humidité. Il y a un risque d'explosion.

- ▶ **N'utilisez l'accu qu'avec des produits du fabricant.** Tout risque de surcharge dangereuse sera alors exclu.
- ▶ **Les objets pointus comme un clou ou un tournevis et le fait d'exercer une force extérieure sur le boîtier risque d'endommager la batterie.** Il peut en résulter un court-circuit interne et la batterie risque de s'enflammer, de dégager des fumées, d'exploser ou de surchauffer.
- ▶ **Ne pas court-circuiter la batterie.** Il y a un risque d'explosion.
- ▶ Nettoyer de temps en temps les orifices de ventilation de la batterie à

l'aide d'un pinceau doux, propre et sec.

- ▶ **Ne rechargez l'appareil qu'avec le chargeur fourni avec.**
- ▶ **Tenir la batterie non montée à l'écart de toutes sortes d'objets métalliques tels qu'agrafes, pièces de monnaie, clés, clous, vis ou autres, car un pontage pourrait provoquer un court-circuit.** Un court-circuit entre les contacts de la batterie peut provoquer des brûlures ou un incendie.
- ▶ **En cas d'endommagement et d'utilisation non conforme de la batterie, des vapeurs peuvent s'échapper.** Bien aérer le local et consulter un médecin en cas de malaise. Les vapeurs peuvent irriter les voies respiratoires.
- ▶ **Dans de mauvaises conditions, du liquide peut être éjecté de la batterie; éviter tout contact. En cas de contact accidentel, nettoyer à l'eau. Si le liquide entre en contact avec les yeux, rechercher en plus une aide médicale.** Le liquide éjecté des batteries peut causer des irritations ou des brûlures.

Instructions de sécurité pour chargeurs



Lire toutes les consignes de sécurité et instructions. Le non-respect de ces consignes de sécurité et instructions peut entraîner

ner un choc électrique, un incendie et/ou de graves blessures.

Conserver toutes les consignes de sécurité et instructions pour l'avenir.

- ▶ N'utiliser le chargeur qu'après s'être familiarisé avec toutes ses fonctions et être capable de l'utiliser sans réserve ou après avoir reçu des instructions correspondantes.
- ▶ Ne jamais permettre aux enfants ou personnes ne disposant pas des capacités physiques, sensorielles ou mentales adaptées ou n'ayant pas l'expérience et/ou les connaissances nécessaires d'utiliser ce chargeur. Il est possible que les réglementations nationales fixent une limite d'âge minimum de l'utilisateur.
- ▶ **Surveiller les enfants.** Faire en sorte que les enfants ne jouent pas avec le chargeur.
- ▶ N'utilisez le chargeur que pour recharger des batteries Lithium-Ion Bosch d'une capacité d'au moins **1,5 Ah** (à partir de **5** cellules de batterie). La tension des batteries doit correspondre à la tension de charge du chargeur. Ne pas recharger de batteries non rechargeables. Sinon il y a risque d'explosion et d'incendie.



N'exposez pas le chargeur à la pluie ou à des conditions humides. La pénétration d'eau dans un chargeur augmente le risque de choc électrique.

- ▶ **Veillez à ce que le chargeur reste propre.** Un encrassement augmente le risque de choc électrique.
- ▶ **Vérifiez l'état du chargeur, du câble et du connecteur avant chaque utilisation. N'utilisez pas le chargeur si vous constatez des dommages. N'ouvrez pas le chargeur vous-même. Ne confiez sa réparation qu'à un réparateur qualifié utilisant uniquement des pièces de rechange d'origine.** Lorsque le chargeur, le câble ou le connecteur présente un dommage, le risque de choc électrique augmente.
- ▶ **N'utilisez pas le chargeur sur un support facilement inflammable (par ex. papier, textile etc.) ou dans un environnement inflammable.** L'échauffement du chargeur peut provoquer un incendie.
- ▶ **Ne pas recouvrir les fentes d'aération du chargeur.** Le chargeur risque sinon de surchauffer et de ne plus fonctionner correctement.
- ▶ Pour des raisons de sécurité électrique, nous recommandons d'utiliser un disjoncteur à courant différentiel avec déclenchement de 30 mA max. Toujours vérifier le dispositif à courant différentiel résiduel avant l'utilisation.

Stockage



- ▶ **S'il y a un risque de gel en automne et en hiver, retirer la pompe du tonneau d'eau.**
- ▶ Toujours vider l'eau de la pompe avant le stockage.
- ▶ Stocker la pompe et l'unité de commande dans un endroit à l'abri du gel.
- ▶ Toujours retirer la batterie lorsque l'appareil est rangé à l'intérieur d'un bâtiment.









Maintenance, accessoires, pièces de rechange

- ▶ Toujours retirer la batterie avant d'effectuer des travaux de maintenance.
- ▶ Seuls les accessoires et pièces de rechange autorisés par le fabricant peuvent être utilisés. Les accessoires et pièces de rechange d'origine assurent un service impeccable de l'appareil.
- ▶ Les travaux de réparation ne doivent être effectués que par une station de Service Après-Vente agréée Bosch.

Symboles

Les symboles suivants sont importants pour pouvoir lire et mieux comprendre le mode d'emploi. Mémoriser ces symboles et leur signification. L'interprétation correcte des symboles vous permettra de mieux utiliser l'outil en toute sécurité.

Symbole	Signification
	Direction de déplacement
	Direction de réaction

Symbole	Signification
	Mise en marche
	Arrêt
	Action autorisée
	Interdit
	Bruit audible
	Poids
	profondeur d'immersion maximale
	température d'eau maximale

Utilisation conforme

Le produit est destiné à un usage domestique pour pomper l'eau de pluie d'un tonneau d'eau afin d'irriguer les parterres, les pelouses et les potagers. Le produit peut également être utilisé pour des tâches de nettoyage légères.

Ne pas utiliser le produit dans une piscine ou au-dessus de 2000 m au-dessus du niveau de la mer.

Éléments illustrés (voir figure A)



La numérotation des éléments se réfère à la représentation du produit sur les pages graphiques.

- (1) Interrupteur Marche/Arrêt
- (2) Voyant indiquant l'état de charge de la batterie
- (3) Affichage des anomalies
- (4) LED pour fonction minuterie
- (5) Bouton de réglage Fonction minuterie
- (6) Unité de commande
- (7) Étrier de fermeture
- (8) Support de tonneau
- (9) Vis de blocage
- (10) Support mural
- (11) Conduite de tuyau
- (12) Raccord avec dispositif d'antisiphonnage
- (13) Tuyau de raccordement
- (14) Raccord universel
- (15) Fixation de tuyau
- (16) Serre-câble
- (17) Filtre
- (18) Pompe à eau de pluie
- (19) Raccord tuyau
- (20) Câble de raccordement
- (21) Fiche

- (22) Batterie
(23) Chargeur de batteries

- (24) Capuchon
(25) Bille

Caractéristiques techniques

Pompe à eau de pluie		GardenPump 18	
		Pompe	Unité de commande
Numéro d'article		3 600 HC4 1..	3 600 HC4 0..
capacité de transport (Q)	l/h	1800	
hauteur de refoulement (H)	m	17,5	
 profondeur d'immersion maximale	m	1,8	
 température d'eau maximale	°C	35	
Tension nominale	V	18	18
Niveau de protection contre l'eau		IPX8	IPX4
Poids suivant EPTA-Procédure 01:2014	kg	0,6	0,6
Numéro de série		voir plaque signalétique sur l'outil de jardin	voir plaque signalétique sur l'outil de jardin

Faire fonctionner la pompe uniquement avec l'unité de commande de la pompe à eau de pluie GardenPump 18.

Batterie	Ions lithium	
Température ambiante recommandée pour la charge	°C	0 ... +45
Température ambiante autorisée pendant l'utilisation ^{A)} et pour le stockage	°C	-20 ... +50
Tension nominale	V	18
Nombre de cellules pour la capacité de la batterie		
- Batterie 1,5 Ah		5
- Batterie 2,0 Ah		5
- Batterie 2,5 Ah		5
- Batterie 3,5 Ah		5
- Batterie 4,0 Ah		10
- Batterie 6,0 Ah		10

A) Performances réduites à des températures <0 °C

Chargeur	AL 1810 CV	
Numéro d'article		
	UE	2 607 226 385
	UK	2 607 226 387
Courant de charge	A	1,0
Durée de rechargement (batterie déchargée)		
- Batterie de 1,5 Ah	min	94
- Batterie de 2,0 Ah	min	124
- Batterie de 2,5 Ah	min	154
- Batterie de 3,0 Ah	min	185
- Batterie de 4,0 Ah	min	244
- Batterie de 6,0 Ah	min	364
Poids suivant EPTA-Procédure 01:2014	kg	0,17

Les données indiquées sont valables pour une tension nominale [U] de 230 V. Elles peuvent varier lorsque la tension diffère de cette valeur et sur certaines versions destinées à certains pays.

Charger la batterie

- **Tenez compte de la tension du réseau !** La tension de la source de courant doit correspondre aux indications se trouvant sur la plaque signalétique du chargeur.

La batterie est équipée d'un contrôle de température qui ne permet de charger la batterie que dans la plage de température comprise entre 0 °C et 35 °C. La durée de vie de la batterie s'en trouve augmentée.

Remarque : La batterie est fournie en état de charge faible. Afin de garantir la puissance complète de la batterie, la charger complètement dans le chargeur avant la première mise en service.

La batterie Lithium-ion peut être rechargée à tout moment, sans que sa durée de vie n'en soit réduite. Le fait d'interrompre le processus de charge n'endommage pas la batterie.

Grâce à « l'Electronic Cell Protection (ECP) », la batterie lithium est protégée contre une décharge profonde. Lorsque la batterie est déchargée, le produit est arrêté par un dispositif d'arrêt de protection : La pompe ne fonctionne plus.

Respecter les indications concernant l'élimination de la batterie.

Processus de rechargement (voir figure H)

Le processus de rechargement commence dès que la fiche de secteur du chargeur est branchée sur la prise de courant et que la batterie (22) est placée dans le chargeur (23).

Le processus intelligent de rechargement permet de déterminer automatiquement l'état de charge de la batterie et de charger cette dernière avec le courant de charge optimal en fonction de sa température et de sa tension.

Grâce à cela, la batterie est ménagée et reste toujours complètement chargée lorsqu'elle est stockée dans le chargeur.

Signification des éléments d'affichage (AL 1810)

Clignotement de l'indicateur de charge



Le processus de charge est signalé par le **clignotement** de l'indicateur de charge.

Allumage permanent de l'indicateur de charge



L'**allumage permanent** de l'indicateur de charge signale que l'accu est complètement chargé ou que la température de l'accu se trouve en dehors de la plage de températures de charge admissible et que l'accu ne peut donc pas être chargé. Dès que la plage de températures admissible est atteinte, l'accu est chargé.

En l'absence d'accu dans le chargeur, l'**allumage permanent** de l'indicateur de charge indique que le câble d'alimentation secteur est connecté à une prise de courant et que le chargeur est opérationnel.

Montage

Fixer le support mural/support de tonneau (voir figure B)

Monter le support mural (10) à côté du tonneau d'eau. Noter que la distance par rapport au tonneau d'eau est limitée en raison de la longueur du câble de raccordement.

La distance vers le tonneau ajoutée à la hauteur du tonneau ne doit pas dépasser la longueur du câble de raccordement.

Pour le montage mural, utiliser les trous de guidage pour marquer la position des vis sur le mur.

Si le montage mural n'est pas possible, le support de tonneau fourni (8) peut être fixé directement sur le bord du tonneau.

NOTE : Par température élevée, l'unité de commande est arrêtée par un interrupteur thermostatique. C'est pour cette raison que le support de l'unité de commande doit être installé à l'ombre.

Monter l'unité de commande (voir figure C)

En cas de support mural, retirer la vis de blocage (9) du support, accrocher l'unité de commande (6) en haut dans le support mural et la fixer en bas au moyen de la vis de blocage (9).

En cas de support de tonneau, clipser l'unité de commande sur le support.

Détermination de la longueur nécessaire du câble et du tuyau de raccordement (voir figure D)

Remarque : Placer la pompe à environ 50 mm au-dessus du fond du tonneau d'eau, à l'écart des dépôts qui pourraient endommager la pompe.

Mesurer la hauteur H et le diamètre D du tonneau d'eau ainsi que la distance par rapport au lieu d'installation de l'unité de commande E.

La longueur L_1 du câble est calculée comme suit :
 $H + D + E - 250 \text{ mm}$

La longueur L_2 du tuyau de raccordement est calculée comme suit :
 $H - 130 \text{ mm}$

Enrouler le câble et couper le tuyau de raccordement à la longueur voulue (voir figure E)

Enrouler le câble excédentaire autour de la pompe (18) et le fixer au serre-câble (16) existant.

Desserrer le dispositif d'antisiphonnage (12) avec le tuyau de raccordement de la fixation sur la conduite du tuyau (11). Couper le tuyau de raccordement à la dimension L₂ et remonter le raccord avec le dispositif d'antisiphonnage (12) sur le tuyau de raccordement restant.

Insérer le dispositif d'antisiphonnage (12) avec le tuyau de raccordement dans la fixation sur la conduite du tuyau (11).

Il est également possible de renoncer à raccourcir le tuyau de raccordement et de le laisser dépasser. Notez toutefois que le dispositif d'antisiphonnage ne fonctionne que s'il est monté à l'endroit prévu à cet effet dans la conduite du tuyau.

Raccorder le tuyau de raccordement et le câble (voir figure F)

Aligner la fiche à 2 pôles (21) en bas de l'unité de commande vers l'encoche et pousser la fiche dans le connecteur jusqu'à ce qu'elle soit bien en place.

Visser l'écrou-raccord sur le raccord pour bloquer la fiche et empêcher l'eau d'y pénétrer.

Monter le raccord universel (14) du tuyau de raccordement (13) sur le raccord du tuyau (19) de la pompe.

Placer la pompe dans le tonneau d'eau de pluie et raccorder le tuyau d'arrosage (voir figure G)

Faire glisser la pompe dans l'eau sur le tuyau de raccordement monté.

La pompe est équipée d'un dispositif d'aération pour faciliter l'immersion. Une vanne ferme le dispositif d'aération lorsque la pompe est en marche. La vanne fait du bruit lorsque la pompe est agitée.

Accrocher la conduite du tuyau sur le bord du tonneau d'eau de pluie et s'assurer que la pompe est dans la position prévue.

Fixer un tuyau d'arrosage à l'aide d'un raccord de tuyau disponible dans le commerce au raccord avec dispositif d'antisiphonnage (12).

Remarque : Ne pas utiliser un raccord de tuyau avec arrêt automatique car cela pourrait réduire le débit.

Utilisation avec tonneau d'eau de pluie fermé

La pompe peut également être utilisée avec des tonneaux d'eau fermés. Selon la version, utiliser les points d'accès pour le câble et le tuyau en haut du tonneau. Dans certains cas, les ouvertures doivent être découpées. S'assurer qu'il n'y a pas d'arêtes vives.

Monter la batterie (voir figure H)

Pour ouvrir l'unité de commande (6), pousser l'étrier de fermeture (7) vers le haut et rabattre le couvercle de l'unité de

commande vers le bas. Introduire la batterie (22) par le haut dans l'unité de commande jusqu'à ce qu'elle s'enclenche.

Fermer le couvercle et faire pivoter l'étrier de fermeture vers le bas. La pompe ne peut être mise en marche que si l'unité de commande est verrouillée avec l'étrier de fermeture.

Terminer le montage (voir figure I)

Veiller à ce que le bac de récupération des eaux de pluie soit toujours fermé par un couvercle ou un dispositif similaire pour éviter que des enfants ou des animaux ne tombent dedans.

Mode d'emploi

S'il n'est plus possible de pomper de l'eau, une protection contre la marche à vide arrête automatiquement la pompe.

Mise en marche/Arrêt (voir figure J)

Pour **mettre en marche** la pompe, appuyer sur la touche Marche/Arrêt (1). Le voyant indiquant l'état de charge s'allume.

Le voyant indiquant l'état de charge (2) indique l'état de charge de la batterie :

LED	État de charge
Allumée vert	> 50 %
Allumée jaune	50 % - 20 %
Allumée rouge	< 20 %
Rouge clignotant	Décharger, retirer la batterie et la recharger

Remarque : Un témoin de défaut allumé indique un défaut dans l'appareil, voir chapitre « Défaut - Causes et remèdes ».

Pour **arrêter** la pompe, appuyer à nouveau sur la touche Marche/Arrêt (1).

Fonction minuterie (voir figure K)

Pour activer la fonction minuterie, appuyer sur la touche de réglage (5) lorsque la pompe **est en marche**.

Après avoir appuyé une fois, le temps de fonctionnement est de 5 min. Avec chaque nouvelle pression, le temps de fonctionnement de la pompe augmente de 5 min., jusqu'à un maximum de 15 min.

La durée de fonctionnement sélectionnée est indiquée par la LED (4) correspondante.

Une fois le temps préréglé écoulé, la pompe s'arrête automatiquement.

Pour désactiver la fonction minuterie, appuyer plusieurs fois sur la touche de réglage (5) jusqu'à ce que l'affichage (4) s'éteigne.

Retirer la batterie (voir figure L)

Pour ouvrir l'unité de commande (6), pousser l'étrier de fermeture (7) vers le haut et rabattre le couvercle vers le bas. Appuyer sur la touche de déverrouillage et sortir la batterie (22) de l'unité de commande en tirant vers le haut. **Ne pas forcer.**

Fermer le couvercle pour empêcher l'humidité de pénétrer.

Nettoyer le filtre (voir figure M)

La pompe (18) est équipée d'un filtre (17) pour éviter les dommages dus à la contamination. Régulièrement contrôler et entretenir le filtre.

Retirer le filtre vers le bas. Nettoyer le filtre sous l'eau courante, puis remonter le filtre sur la pompe.

Nettoyer le dispositif d'antisiphonnage (voir figure O)

Si le dispositif d'antisiphonnage est (12) bloqué, retirer le capuchon (24) et la bille (25). Nettoyer le dispositif d'antisiphonnage (12) sous l'eau courante. Remplacer la bille (25) et mettre le capuchon en place (24).

Défaut - Causes et remèdes

Pompe à eau de pluie



Problème	Cause possible	Remède
Le témoin de défaut clignote rouge	La batterie est trop chaude/trop froide	Laisser refroidir/chauffer la batterie
Le témoin de défaut clignote jaune	La protection contre le fonctionnement à sec est activée	Éteindre l'appareil et positionner la pompe de manière à ce qu'elle soit complètement immergée dans l'eau
La pompe ne démarre pas	L'unité de commande n'est pas complètement fermée	Fermer le couvercle de l'unité de commande et rabattre complètement l'étrier de fermeture
	La batterie n'a pas été (correctement) mise en place	Remettre la batterie correctement en place
	Le câble n'est pas (correctement) branché	Insérer complètement la fiche dans la prise et la fixer à l'aide de l'écrou-raccord
	Batterie déchargée	Recharger la batterie
La pompe tourne mais la pression est limitée ou impossible d'obtenir une pression de travail/la pression uniforme	Pompe/eau gelée	Retirer la pompe et attendre jusqu'à ce que toute la glace ait fondu
	Filtre bouché	Enlever le filtre et le nettoyer
	Pas suffisamment d'eau	Vérifier le niveau d'eau et s'assurer que la pompe est complètement immergée
	Air dans la pompe ou le tuyau	Retirer la buse du tuyau et laisser la pompe fonctionner uniquement avec le tuyau raccordé jusqu'à ce que l'eau coule uniformément
L'eau continue de couler après l'arrêt de la pompe	Raccord de tuyau flexible avec fonction Autostop (arrêt automatique) monté	Remplacer le raccord de tuyau par une autre sans arrêt automatique
	Tuyau bouché	Vérifier si le tuyau n'est pas obstrué ou plié
	Raccord avec dispositif d'antisiphonnage non monté	Monter le raccord avec dispositif d'antisiphonnage fourni
L'indicateur rouge de charge de la batterie clignote.	Raccord avec dispositif d'antisiphonnage non monté dans la bonne position	Positionner le raccord avec dispositif d'antisiphonnage de manière à ce qu'il soit au-dessus du niveau de l'eau dans le bac de récupération des eaux de pluie
	Dispositif d'antisiphonnage bloqué	Nettoyer le dispositif d'antisiphonnage
Aucun processus de charge possible	Contacts de la batterie encrassés	Nettoyer les contacts de la batterie ; p. ex. en insérant et en retirant la batterie à plusieurs reprises, le cas échéant, remplacer la batterie.
L'indicateur de charge de la batterie ne s'allume	Batterie défectueuse	Remplacer la batterie
	La fiche secteur du chargeur n'est pas (correctement) branchée	Brancher la fiche (complètement) sur la prise de courant

Problème	Cause possible	Remède
lume pas pendant le processus de charge	Prise de courant, câble de secteur ou chargeur défectueux	Vérifier la tension du secteur, le cas échéant, faire contrôler le chargeur par une station de Service Après-Vente agréée pour outillage Bosch

Entretien, nettoyage, stockage

Entretien

Remarque : Afin d'assurer une utilisation longue et fiable de l'appareil, procédez à intervalles réguliers aux travaux d'entretien suivants.

- Les travaux de réparation ne doivent être effectués que par une station de Service Après-Vente agréée Bosch.

Assurez-vous que les couvercles et les dispositifs de protection ne sont pas endommagés et qu'ils sont correctement branchés. Avant d'utiliser l'appareil, effectuez les travaux d'entretien et de réparation éventuellement nécessaires.

Contrôlez l'appareil à intervalles réguliers afin de détecter des défauts visibles, tels que des raccords détachés ou des pièces usées ou endommagées.

Stockage en hiver (voir figure N)

Arrêter la pompe et retirer la batterie. Tirer la pompe avec le tuyau de raccordement hors du tonneau d'eau. Débrancher le câble de raccordement de l'unité de commande et le tuyau de raccordement de la pompe.

Vider l'eau de la pompe.

Nettoyer les parties extérieures de la pompe à l'aide d'une brosse douce et d'un torchon. Ne pas utiliser de solvants ou de détergents abrasifs. Enlever tous les encrassements pouvant adhérer, nettoyer notamment le filtre.

Enrouler le câble autour de la pompe et le fixer aux serre-câbles. Retirer l'unité de commande du support mural/du tonneau.

Stocker l'appareil à l'abri du gel.

S'assurer que le câble ne soit pas coincé lors du stockage. Ne pas plier le tuyau de raccordement.

Entretien de la batterie

Respectez les indications et mesures suivantes qui permettent une utilisation optimale de la batterie :

- Protégez la batterie de l'humidité et de l'eau.
- Ne rangez l'outil de jardin et la batterie qu'à une plage de température entre -20°C et 50°C. Ne laissez pas la batterie p. ex. dans une voiture en été.
- Rangez la batterie séparément et non dans l'outil de jardin.
- Ne laissez pas la batterie dans l'outil de jardin en cas d'exposition directe au soleil.
- La température optimale de stockage de la batterie est de 5°C.
- Nettoyez de temps en temps les orifices de ventilation de la batterie à l'aide d'un pinceau doux, propre et sec.

Si l'autonomie de la batterie diminue considérablement après qu'une recharge a été effectuée, c'est que la batterie est usagée et qu'elle doit être remplacée.

Service après-vente et conseil utilisateurs

www.bosch-garden.com

Pour toute demande de renseignement ou commande de pièces de rechange, nous précisons impérativement le numéro d'article à dix chiffres indiqué sur la plaque signalétique du produit.

France

Réparer un outil Bosch n'a jamais été aussi simple, et ce, en moins de 5 jours, grâce à SAV DIRECT, notre formulaire de retour en ligne que vous trouverez sur notre site internet www.bosch-pt.fr à la rubrique Services. Vous y trouverez également notre boutique de pièces détachées en ligne où vous pouvez passer directement vos commandes.

Vous êtes un utilisateur, contactez : Le Service Clientèle Bosch Outillage Electroportatif

Tel. : 0811 360122 (coût d'une communication locale)

E-Mail : sav.outillage-electroportatif@fr.bosch.com

Vous êtes un revendeur, contactez :

Robert Bosch (France) S.A.S.

Service Après-Vente Electroportatif

126, rue de Stalingrad

93705 DRANCY Cédex

Tel. : (01) 43119006

E-Mail : sav-bosch.outillage@fr.bosch.com

Belgique, Luxembourg

Tel. : +32 2 588 0589

Fax : +32 2 588 0595

E-Mail : outillage.gereedschap@be.bosch.com

Suisse

Passez votre commande de pièces détachées directement en ligne sur notre site www.bosch-pt.com/ch/fr.

Tel. : (044) 8471512

Fax : (044) 8471552

E-Mail : Aftersales.Service@de.bosch.com

Transport

Les accus Lithium-ion sont soumis à la réglementation relative au transport de matières dangereuses. Pour le transport par voie routière, aucune mesure supplémentaire n'a besoin d'être prise.

Lors d'une expédition par un tiers (par ex. transport aérien ou entreprise de transport), des mesures spécifiques doivent être prises concernant l'emballage et le marquage.

Pour la préparation de l'envoi, faites-vous conseiller par un expert en transport de matières dangereuses.

N'expédiez que des accus dont le boîtier n'est pas endommagé. Recouvrez les contacts non protégés et emballez l'accu de manière à ce qu'il ne puisse pas se déplacer dans l'emballage. Veuillez également respecter les réglementations supplémentaires éventuellement en vigueur.

Élimination des déchets



Les outils électroportatifs, les accus ainsi que leurs accessoires et emballages doivent être rapportés dans un centre de recyclage respectueux de l'environnement.



Ne jetez pas les outils électroportatifs et les accus/piles avec les ordures ménagères !

Seulement pour les pays de l'UE :

Conformément à la directive européenne 2012/19/UE, les outils électroportatifs hors d'usage, et conformément à la directive européenne 2006/66/CE, les accus/piles usagés ou défectueux doivent être éliminés séparément et être recyclés en respectant l'environnement.

Accus/piles :

Li-Ion :

Veuillez respecter les indications se trouvant dans le chapitre Transport (voir « Transport », Page 31).



Español

Instrucciones de seguridad

► **¡ADVERTENCIA! Lea íntegramente todas las indicaciones de seguridad e instrucciones.** En caso de no atenerse a las advertencias de peligro e instrucciones siguientes, ello puede ocasionar una descarga eléctrica, un incendio y/o lesión grave.

Explicación de la simbología utilizada en el aparato para jardín



Advertencia general de peligro.



Lea las instrucciones de servicio con detenimiento.



No use el cargador si estuviese dañado el cable de red.



Solamente emplee el cargador en recintos secos.



El cargador incorpora un transformador de seguridad.

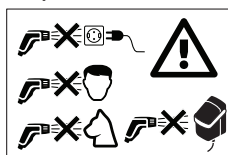

No dirigir nunca el chorro de agua contra la cara de personas ni animales, el propio

aparato, o partes eléctricas.

Operación

- El usuario solo deberá utilizar el producto de forma reglamentaria. Deberán tenerse en cuenta las circunstancias locales. Al trabajar deberá prestarse especial atención a otras personas cercanas, y muy especialmente a los niños.
- Jamás permita que usen este producto niños, ni personas que presenten una discapacidad física, sensorial o mental, o que dispongan de una experiencia y/o conocimientos insuficientes y/o que no estén familiarizadas con estas instrucciones. Tenga en cuenta la edad mínima que pudiera prescribirse en su país para el usuario.
- Los niños deberán ser vigilados con el fin de evitar que jueguen con el aparato.

- ▶ No se deberán usar líquidos que contengan disolvente, ácidos sin rebajar, acetona o disolventes, inclusive gasolina, diluyentes de pintura y fuel-oil, ya que al pulverizarse son altamente combustibles, explosivos y tóxicos.
 - ▶ No aplicar el chorro a presión contra materiales que contengan amianto u otros materiales nocivos para la salud.
 - ▶ No utilice el producto con agua salada.
 - ▶ La bomba no se deberá usar en lugares con personas dentro del agua.
 - ▶ No utilice el producto si la temperatura del agua es superior a 35 °C.
 - ▶ Las fugas de lubricante pueden contaminar levemente el agua.
 - ▶ Al regar el jardín preste atención a mantener una posición estable, especialmente en firmes irregulares o superficies mojadas.
 - ▶ Cuide que el depósito del agua de lluvia esté siempre cerrado con una tapa o algo similar para evitar que caigan en él niños o animales.
 - ▶ No introduzca nada dentro del impulsor de la bomba durante el funcionamiento de la misma.
- Aplicación**
- ▶ Antes de su utilización deberá inspeccionarse el aparato y los accesorios en cuanto a su estado reglamentario y seguridad de servicio. No deberá utilizarse si su estado no fuese correcto.
 - ▶ **No modifique en manera alguna el aparato.** Las modificaciones impropiedades pueden afectar a la seguridad de su aparato, provocar mayor ruido y vibraciones y mermar su potencia.
 - ▶ Siempre sujete firmemente la unidad de mando a un soporte mural o al soporte del depósito. Cuidado al taladrar si hace agujeros.
 - ▶ Jamás sumerja en agua la unidad de mando.
 - ▶ La bomba solo funciona estando la tapa de la unidad de mando cerrada y el estribo de cierre firmemente enclavado en la posición inferior.
 - ▶ Instale la unidad de mando en un lugar sombreado. La unidad de mando va protegida por un interruptor térmico. Ésta se desconecta si se sobrecalienta.
 - ▶ No use el cable de conexión para transportar, colgar o desenchufar la bomba. Proteja el cable de conexión del calor, del aceite, y de las esquinas agudas.
 - ▶ En ciertos ajustes de boquilla puede que el chorro haga rebotar objetos hacia atrás. Utilice un equipo de protección personal apropiado, p. ej., unas gafas de protección.
 - ▶ Nunca utilice el producto sin el filtro, o estando éste sucio o dañado.

- ▶ No use la conexión antisifón en otra parte p.ej. en una toma de agua de mayor presión.
- ▶ Siempre mantenga cerrada la tapa de la unidad de mando.

Indicaciones para el trato óptimo del acumulador

- ▶ **No intente abrir el acumulador.** Podría provocar un cortocircuito.



Proteja el acumulador del calor excesivo (p. ej., también de una exposición prolongada al sol), del fuego, del agua y de la humedad. Existe el riesgo de explosión.

- ▶ **Utilice el acumulador únicamente en productos del fabricante.** Solamente así queda protegido el acumulador contra una sobrecarga peligrosa.
- ▶ **Los objetos puntiagudos, como p. ej. clavos o destornilladores o la aplicación de fuerzas externas pueden dañar el acumulador.** Se puede generar un cortocircuito interno y el acumulador puede arder, humear, explotar o sobrecalentarse.
- ▶ **No cortocircuite el acumulador.** Existe el riesgo de explosión.
- ▶ Limpie de vez en cuando las rejillas de refrigeración del acumulador con un pincel suave, limpio y seco.
- ▶ **Solamente cargue el aparato con el cargador suministrado.**

- ▶ **Si no tiene montado el acumulador, guárdelo separado de clips, monedas, llaves, clavos, tornillos o demás objetos metálicos que pudieran puentear sus contactos.** El cortocircuito de los contactos del acumulador puede causar quemaduras o un incendio.
- ▶ **Si el acumulador se daña o usa de forma inapropiada puede que éste emane vapores.** Ventile el área y acuda a un médico si nota molestias. Los vapores pueden irritar las vías respiratorias.
- ▶ **La utilización inadecuada del acumulador puede provocar fugas de líquido. Evite el contacto con él. En caso de un contacto accidental enjuagar el área afectada con abundante agua. Si ha penetrado líquido en los ojos recurra además inmediatamente a un médico.** El líquido del acumulador puede irritar la piel o producir quemaduras.

Instrucciones de seguridad para cargadores



Lea íntegramente todas las indicaciones de seguridad e instrucciones. En caso de no atenderse a las advertencias de peligro e instrucciones siguientes, ello puede ocasionar una descarga eléctrica, un incendio y/o lesión grave.

Guarde todas las indicaciones de seguridad e instrucciones para posibles consultas futuras.

- ▶ Únicamente utilice el cargador si conoce y domina todas sus funciones, o si ha sido instruido al respecto.
- ▶ Jamás permita el uso de este cargador a niños, ni tampoco a personas que presenten una discapacidad física, sensorial o mental, o que dispongan de una experiencia y/o conocimientos insuficientes y/o que no estén familiarizadas con estas instrucciones de uso. Tenga en cuenta la edad mínima que pudiera prescribirse en su país para el usuario.
- ▶ **Vigile los niños.** Así se asegura, que los niños no jueguen con el cargador.
- ▶ Cargue solamente acumuladores de iones de litio Bosch a partir de una capacidad de **1,5 Ah** (desde **5** elementos de acumulador). La tensión del acumulador deberá corresponder a la tensión de carga del cargador. No cargue baterías no recargables. En caso de no atenerse a ello podría originarse un incendio o explosión.



No exponga el cargador a la lluvia y evite que penetren líquidos en su interior. La penetración de agua en el cargador aumenta el riesgo de electrocución.

- ▶ **Mantenga el cargador limpio.** La suciedad puede comportar un peligro de descarga eléctrica.
- ▶ **Antes de cualquier uso, compruebe el cargador, el cable y el enchufe. No utilice el cargador, si detecta daños. No abra por sí mismo el**

cargador y déjelo reparar únicamente por un profesional cualificado, empleando exclusivamente piezas de repuesto originales. Cargadores, cables y enchufes dañados comportan un mayor riesgo de electrocución.

- ▶ **No opere el cargador sobre superficies fácilmente inflamables (por ejemplo, papel, tejidos, etc.) o en un entorno inflamable.** Debido al calentamiento del cargador durante la carga, existe peligro de incendio.
- ▶ **No cubra las rejillas de refrigeración del cargador.** El cargador podría llegar a sobrecalentarse y averiarse.
- ▶ Para mayor seguridad, se recomienda emplear un interruptor diferencial con una corriente de disparo máx. de 30 mA. Siempre controle el interruptor diferencial antes de su uso.

Almacenaje

- ▶ **Retire la bomba del depósito de agua en otoño o invierno si existe peligro de heladas.**
- ▶ Antes de su almacenaje vacíe el agua de la bomba.
- ▶ Guarde la bomba y la unidad de mando en un entorno protegido contra heladas.
- ▶ Siempre desmonte el acumulador al guardar el aparato dentro de un edificio.

Mantenimiento, accesorios, piezas de recambio

- ▶ Siempre desmonte el acumulador antes de realizar trabajos de mantenimiento.
- ▶ Únicamente deberán usarse accesorios especiales y piezas de recambio homologadas por el fabricante. Solamente los accesorios y piezas de recambio originales aseguran un servicio fiable del aparato.
- ▶ Las reparaciones deberán realizarse solamente por un taller de servicio autorizado Bosch.

Simbología

Los símbolos siguientes le ayudarán a entender las instrucciones de servicio al leerlas. Es importante que retenga en su memoria estos símbolos y su significado. La interpretación correcta de estos símbolos le ayudará a manejar mejor y de forma más segura el producto.

Símbolo	Significado
	Dirección de movimiento
	Dirección de reacción
	Conexión
	Desconexión
	Acción permitida
	Acción prohibida
	Sonido perceptible
	Peso
	Profundidad de inmersión, máx.

Datos técnicos

Bomba de agua de lluvia	GardenPump 18	
	Bomba	Unidad de mando
Nº de art.	3 600 HC4 1..	3 600 HC4 0..

Símbolo	Significado
	Temperatura del agua, máx.

Utilización reglamentaria



El producto ha sido previsto para el uso doméstico para bombear agua de lluvia acumulada en un depósito de agua y regar parterres de flores, áreas de césped y bancales. El producto puede emplearse asimismo para realizar pequeños trabajos de limpieza.

No use el producto en piscinas ni en altitudes superiores a 2000 m sobre el nivel del mar.

Componentes principales (ver figuraA)

La numeración de los componentes está referida a la imagen del producto en las páginas ilustradas.

- (1) Interruptor de conexión/desconexión
- (2) Indicador de estado de carga del acumulador
- (3) Indicador de fallo
- (4) LED de temporizador
- (5) Selector del temporizador
- (6) Unidad de mando
- (7) Estribo de cierre
- (8) Soporte para depósito
- (9) Tornillo de seguridad
- (10) Soporte mural
- (11) Guía de manguera
- (12) Conexión con antisifón
- (13) Manguera de conexión
- (14) Conector universal
- (15) Seguro de manguera
- (16) Sujetacables
- (17) Filtro
- (18) Bomba de agua de lluvia
- (19) Racor de manguera
- (20) Cable de conexión
- (21) Enchufe
- (22) Acumulador
- (23) Cargador
- (24) Tapa
- (25) Bola

Bomba de agua de lluvia	GardenPump 18		
		Bomba	Unidad de mando
Caudal (Q)	l/h	1800	
Altura de elevación (H)	m	17,5	
 1.8m Profundidad de inmersión, máx.	m	1,8	
 Temperatura del agua, máx.	°C	35	
Tensión nominal	V	18	18
Grado de protección contra entrada de agua		IPX8	IPX4
Peso según EPTA-Procedure 01:2014	kg	0,6	0,6
Nº de serie		ver placa de características del aparato para jardín	ver placa de características del aparato para jardín

Solo deje funcionar la bomba con la unidad de mando de la bomba de agua de lluvia GardenPump 18.

Acumulador	Iones de litio	
Temperatura ambiente recomendada durante la carga	°C	0 ... +45
Temperatura ambiente permitida durante el servicio ^{A)} y en el almacenamiento	°C	-20 ... +50
Tensión nominal	V	18
Número de celdas según capacidad del acumulador		
– Acumulador de 1,5 Ah		5
– Acumulador de 2,0 Ah		5
– Acumulador de 2,5 Ah		5
– Acumulador de 3,5 Ah		5
– Acumulador de 4,0 Ah		10
– Acumulador de 6,0 Ah		10

A) potencia limitada a temperaturas <0 °C

Cargador	AL 1810 CV	
Nº de art.		
	EU	2 607 226 385
	UK	2 607 226 387
Corriente de carga	A	1,0
Tiempo de carga (acumulador descargado)		
– Acumulador de 1,5 Ah	min	94
– Acumulador de 2,0 Ah	min	124
– Acumulador de 2,5 Ah	min	154
– Acumulador de 3,0 Ah	min	185
– Acumulador de 4,0 Ah	min	244
– Acumulador de 6,0 Ah	min	364
Peso según EPTA-Procedure 01:2014	kg	0,17
Clase de protección		 / II

Las indicaciones son válidas para una tensión nominal [U] de 230 V. Estas indicaciones pueden variar con tensiones divergentes y en ejecuciones específicas del país.

Carga del acumulador

► **¡Preste atención a la tensión de red!** La tensión de alimentación deberá coincidir con las indicaciones en la placa de características del cargador.

El acumulador viene equipado con un control de temperatura que únicamente permite su recarga dentro de un margen de temperatura entre 0 °C y 35 °C. De esta manera se consigue una elevada vida útil del acumulador.

Observación: El acumulador se suministra parcialmente cargado. Con el fin de obtener la plena potencia del acumulador, antes de su primer uso, cárguelo completamente en el cargador.

El acumulador de iones de litio puede recargarse siempre que se quiera, sin que ello merme su vida útil. Una interrupción del proceso de carga no afecta al acumulador.

El acumulador de iones de litio va protegido contra altas descargas por "Electronic Cell Protection (ECP)". Si el acumulador está descargado, un circuito de protección se encarga de desconectar el producto: La bomba deja de funcionar.

Observe las indicaciones referentes a la eliminación de acumuladores.

Proceso de carga (ver figura H)

Una vez conectado el cargador a la red, el proceso de carga comienza nada más introducir el acumulador (22) en el cargador (23).

Gracias al inteligente procedimiento de carga utilizado, el estado de carga del acumulador es detectado automáticamente y se recarga con la corriente de carga óptima en función de su temperatura y tensión.

Con ello se protege al acumulador y se mantiene siempre completamente cargado al conservarlo en el cargador.

Significado de los indicadores (AL 1810)

Luz intermitente del indicador de carga del acumulador



El proceso de carga se señaliza mediante el **parpadeo** del indicador de carga del acumulador.

Luz permanente del indicador de carga del acumulador



La **luz permanente** del indicador de carga de la batería indica que la batería está completamente cargada o que supera el límite admisible de temperatura de carga y por eso no puede cargarse. En el momento de alcanzarse la temperatura admisible se comienza a recargar la batería.

Sin la batería colocada, la **luz permanente** del indicador de carga de la batería señaliza que el enchufe de red está encajado en la caja de enchufe y el cargador está listo para el funcionamiento.

Montaje

Sujeción del soporte mural/para el depósito (ver figura B)

Sujete el soporte mural (10) junto al depósito de agua. Tenga en cuenta que la separación respecto al depósito de agua viene limitada por la longitud del cable de conexión.

La suma de separación + altura del depósito no deberá ser superior a la longitud del cable de conexión.

En caso de fijarlo a la pared use los agujeros guía para marcar la posición de los tornillos en la pared.

Si no fuese posible montarlo en la pared es posible sujetarlo directamente en el borde del depósito con el soporte (8) suministrado.

OBSERVACIÓN: La unidad de mando es desconectada por un interruptor térmico en caso de presentarse una sobretemperatura. Por ello es imprescindible instalar el soporte de la unidad de mando en una parte con sombra.

Colocación de la unidad de mando (ver figura C)

Si pretende fijarla a la pared retire el tornillo de seguridad (9) del soporte, enganche la unidad de mando (6) en la parte superior del soporte mural y sujete la misma abajo con el tornillo de seguridad (9).

Si usa el soporte para el depósito enganche la unidad de mando en el mismo.

Determinación de las longitudes necesarias del cable y de la manguera de conexión (ver figura D)

Observación: Coloque la bomba separada aprox. 50 mm del fondo del depósito de agua para evitar que aspire sedimentos que la dañen.

Mida la altura H y el diámetro D del depósito de agua así como la longitud E entre el borde del mismo y el punto de instalación de la unidad de mando.

La longitud L_1 del cable se calcula según sigue:

$$H + D + E - 250 \text{ mm}$$

La longitud L_2 de la manguera de conexión se calcula según sigue:

$$H - 130 \text{ mm}$$

Enrollado del cable y corte de la manguera de conexión (ver figura E)

Enrolle el exceso de cable alrededor de la bomba (18) y fíjelo al sujetacables (16) existente.

Desprenda el antisifón (12) junto con la manguera de conexión de la abrazadera en la guía de la manguera (11).

Corte la manguera de conexión a la medida L_2 y vuelva a montar la conexión con antisifón (12) al nuevo extremo de la manguera.

Monte el antisifón (12) junto con la manguera de conexión en la abrazadera de la guía de la manguera (11).

También puede prescindir de cortar la manguera de conexión y dejarla sobresalir. Tenga en cuenta, sin embargo, que

el antisifón solo funciona si va alojado en la guía de la manguera en el punto previsto para ello.

Conexión de la manguera de conexión y del cable (ver figura F)

Haga coincidir la muesca del conector de 2 polos (21) con el resalte del conector ubicado en la parte inferior de la unidad de mando e inserte el conector hasta el tope.

Asegure el conector del cable con la tuerca de sujeción para evitar que se afloje y que entre agua.

Enchufe el conector (14) de la manguera (13) en el racor de la manguera (19) de la bomba.

Colocación de la bomba dentro del depósito de agua de lluvia y conexión de la manguera (ver figura G)

Vaya deslizando la bomba dentro del agua con la manguera de conexión acoplada.

Para facilitar la inmersión de la bomba ésta dispone de un respiradero para la salida de aire. Durante el funcionamiento de la bomba dicho respiradero es obturado por una válvula. Puede que se perciba algún sonido al mover la bomba.

Enganche la guía de la manguera en el borde del depósito de agua y asegúrese que la bomba se encuentre en la posición prevista.

Enchufe una manguera para jardín dotada con un acoplamiento de tipo comercial a la conexión con antisifón (12).

Observación: No use un acoplamiento de la manguera con auto stop ya que ello puede reducir el caudal.

Uso con depósito de agua cerrado

La bomba se puede usar también en depósitos de agua cerrados. Dependiendo de la ejecución del depósito use las entradas para el cable y la manguera en la parte superior del mismo. En algunos casos es necesario recortar estas aberturas. Asegúrese que los bordes no sean cortantes.

Montaje del acumulador (ver figura H)

Para abrir la unidad de mando (6) gire hacia arriba el estribo de cierre (7) y abata hacia abajo la tapa de la unidad de mando. Inserte el acumulador (22) desde arriba en la unidad de mando hasta enclavarlo.

Cierre la tapa y gire hacia abajo el estribo de cierre. La bomba solo se puede poner en marcha si la unidad de mando está enclavada con el estribo de cierre.

Finalización del montaje (ver figura I)

Asegúrese que el depósito del agua de lluvia esté cerrado con una tapa o algo similar para evitar que caigan en él niños o animales.

Manejo

Si no fuese posible bombear más agua la protección contra marcha en seco se encarga de desconectar la bomba.

Conexión/desconexión (ver figura J)

Para **conectar** la bomba presione el botón de conexión/desconexión (1). El indicador de estado de carga se enciende.

El indicador del estado de carga del acumulador (2) muestra el nivel de carga del acumulador:

LED	Estado de carga
Encendido, color verde	> 50 %
Encendido, color amarillo	50 % - 20 %
Encendido, color rojo	< 20 %
Intermitente, color rojo	Descargado, sacar acumulador y recargar

Observación: El indicador de fallo se enciende al presentar un fallo en el aparato, ver apartado "Fallos, causas y soluciones".

Para **desconectar** la bomba presione de nuevo el botón de conexión/desconexión (1).

Temporizador (ver figura K)

Para activar el temporizador presione el selector (5) estando **conectada** la bomba.

Al accionarlo una vez el tiempo de funcionamiento es de 5 min. Cada vez que se accione el botón, el tiempo de funcionamiento se prolonga 5 min más hasta un máximo de 15 min.

El tiempo de funcionamiento seleccionado lo muestra el LED (4).

La bomba se desconecta automáticamente una vez transcurrido el tiempo preajustado.

Para desactivar el temporizador accione el selector (5) tantas veces como sea necesario hasta que se apague el indicador (4).

Desmontaje del acumulador (ver figura L)

Para abrir la unidad de mando (6) gire hacia arriba el estribo de cierre (7) y abata hacia abajo la tapa de la unidad de mando. Accione el botón de extracción y saque el acumulador (22) hacia arriba de la unidad de mando. **No proceda con brusquedad.**

Cierre la tapa para evitar que penetre humedad.

Limpieza del filtro (ver figura M)

La bomba (18) incorpora un filtro (17) que evita que entre suciedad y se dañe. Controle y limpie el filtro con regularidad.

Extraiga hacia abajo el filtro. Limpie el filtro bajo agua corriente y a continuación vuelva a montarlo en la bomba.

Limpieza del antisifón (ver figura O)

Si el antisifón (12) está obstruido, desmonte la tapa (24) y la bola (25). Limpie el antisifón (12) bajo agua corriente. Vuelva a colocar la bola (25) y monte la tapa (24).

Fallos, causas y soluciones

Bomba de agua de lluvia



Síntomas	Posible causa	Solución
El indicador de fallos parpadea de color rojo	Acumulador demasiado frío o demasiado caliente	Dejar que se caliente/enfríe el acumulador
El indicador de fallos parpadea de color amarillo	Se activó la protección contra funcionamiento en seco	Desconectar el aparato y colocar la bomba de manera que quede completamente sumergida en agua
La bomba no funciona	Unidad de mando sin cerrar del todo	Cerrar la tapa de la unidad de mando y abatir completamente hacia abajo el estribo de cierre
	Acumulador mal montado	Montar correctamente acumulador
	Cable mal conectado	Insertar el conector macho en el conector hembra y asegurar con la tuerca de sujeción
	Acumulador descargado	Recargue el acumulador
	Bomba/agua congelada	Sacar la bomba y esperar a que se descongele todo el hielo
La bomba funciona, pero con una presión de trabajo restringida o nula o presión irregular	Filtro obstruido	Desmontar y limpiar el filtro
	No hay suficiente agua	Verificar el nivel de agua, la bomba deberá estar completamente sumergida en agua
	Aire en la bomba o manguera	Desmontar la boquilla de la manguera y dejar funcionar la bomba solo con la manguera conectada hasta que el agua salga uniformemente
	Se está usando un acoplamiento de la manguera con auto stop	Cambiar el acoplamiento por uno sin auto stop
	Manguera obturada	Controlar si la manguera está obstruida o doblada
El agua sigue saliendo tras haber desconectado la bomba	No se montó la conexión con antisifón	Montar la conexión con antisifón suministrada
	La conexión con antisifón no se montó en el lugar correcto	Posicionar la conexión con antisifón de manera que ésta quede por encima del nivel del agua
	Antisifón obstruido	Limpie el antisifón
El indicador rojo de carga del acumulador parpadea.	Contactos sucios del acumulador	Limpia los contactos del acumulador, p. ej., metiéndolo y sacándolo repetidamente, o bien, sustituir el acumulador
No es posible realizar el proceso de carga	Acumulador defectuoso	Sustituir acumulador
El indicador de carga del acumulador no se enciende durante la carga	El enchufe de red del cargador no está correctamente conectado	Introducir completamente el enchufe en la toma de corriente
	Toma de corriente, cable de red o cargador defectuoso	Verifique la tensión de red; si procede, acuda a un servicio técnico autorizado para herramientas eléctricas Bosch para que revisen el cargador

Mantenimiento, limpieza, almacenaje

Mantenimiento

Observación: Efectúe con regularidad los siguientes trabajos de mantenimiento para conseguir una vida útil larga y un funcionamiento fiable.

- Las reparaciones deberán realizarse solamente por un taller de servicio autorizado Bosch.

Verifique el correcto estado y montaje de las cubiertas y dispositivos protectores. Antes de su utilización efectúe los trabajos de mantenimiento y reparación que pudieran estar pendientes.

Examine periódicamente su aparato en cuanto a daños manifiestos, como una unión floja, o componentes desgastados o dañados.

Almacenaje en invierno (ver figura N)

Desconecte la bomba y desmonte el acumulador. Saque la bomba con la manguera de conexión del depósito de agua. Desconecte el cable de conexión de la unidad de mando y la manguera de conexión de la bomba.

Vacíe el agua de la bomba.

Limpie exteriormente la bomba con un cepillo suave y un paño. No usar disolventes ni abrillantadores. Quitar toda la suciedad, especialmente en el filtro.

Enrolle el exceso de cable alrededor de la bomba y fíjelo a los sujetacables. Retire la unidad de mando del soporte mural o del soporte del depósito.

Guarde el aparato en un lugar libre de heladas.

Asegúrese que el cable no quede aprisionado durante el almacenaje. No doble la manguera de conexión.

Cuidado del acumulador

Para asegurar un aprovechamiento óptimo del acumulador tenga en cuenta las siguientes indicaciones y medidas:

- Proteja el acumulador de la humedad y del agua.
- Únicamente almacene el acumulador a una temperatura situada entre -20 °C y 50 °C. No deje, p. ej., el acumulador dentro del coche en el verano.
- Guarde el acumulador por separado, sin tenerlo montado en el aparato para jardín.
- No deje el acumulador en el aparato para jardín si éste estuviese directamente expuesto a sol.
- La temperatura ideal para almacenar el acumulador es de 5 °C.
- Limpie de vez en cuando las rejillas de refrigeración del acumulador con un pincel suave, limpio y seco.

Si después de haberlo recargado, el tiempo de funcionamiento del acumulador fuese muy corto, ello es síntoma de que está agotado y debe sustituirse.

Servicio técnico y atención al cliente

www.bosch-garden.com

Para cualquier consulta o pedido de piezas de repuesto es imprescindible indicar el nº de artículo de 10 dígitos que figura en la placa de características del producto.

España

Robert Bosch España S.L.U.

Departamento de ventas Herramientas Eléctricas
C/Hermanos García Noblejas, 19
28037 Madrid

Para efectuar su pedido online de recambios o pedir la recogida para la reparación de su máquina, entre en la página www.herramientasbosch.net.

Tel. Asesoramiento al cliente: 902 531 553

Fax: 902 531554

Argentina

Robert Bosch Argentina Industrial S.A.

Calle Blanco Encalada 250 – San Isidro

B1642AMQ

Ciudad Autónoma de Buenos Aires

Tel.: (54) 11 5296 5200

E-Mail: herramientas.bosch@ar.bosch.com

www.argentina.bosch.com.ar

Chile

Robert Bosch Chile S.A.

Calle El Cacique, 0258 Providencia

7750000

Santiago de Chile

Tel.: (56) 02 782 0200

www.bosch.cl

Ecuador

Robert Bosch Sociedad Anónima

Av. Rodrigo Chávez Gonzalez, Parque Empresarial Colón,

Edif. Colconcorp Piso 1 Local 101-102

Guayaquil

Tel.: (593) 371 9100 ext. 214-215

E-mail: herramientas.bosch4@ec.bosch.com

www.boschherramientas.com.ec

México

Robert Bosch S. de R.L. de C.V.

Calle Robert Bosch No. 405

C.P. 50071 Zona Industrial, Toluca - Estado de México

Tel.: (52) 55 528430-62

Tel.: 800 6271286

www.bosch-herramientas.com.mx

Perú

Robert Bosch S.A.C.

Av. Primavera 781 Piso 2, Urb. Chacarilla

San Borja Lima

Tel.: (51) 1 706 1100

www.bosch.com.pe

Venezuela

Robert Bosch S.A.

Calle Vargas con Buen Pastor, Edif. Alba, P-1, Boleíta Norte,

Caracas 1071

Tel.: (58) 212 207-4511

www.boschherramientas.com.ve

Transporte

Los acumuladores de iones de litio incorporados están sujetos a los requerimientos estipulados en la legislación sobre mercancías peligrosas. Los acumuladores pueden ser transportados por carretera por el usuario sin más imposiciones.

En el envío por terceros (p.ej., transporte aéreo o por agencia de transportes) deberán considerarse las exigencias especiales en cuanto a su embalaje e identificación. En este caso deberá recurrirse a los servicios de un experto en mercancías peligrosas al preparar la pieza para su envío.

Únicamente envíe acumuladores si su carcasa no está dañada. Si los contactos no van protegidos cúbralos con cinta adhesiva y embale el acumulador de manera que éste no se pueda mover dentro del embalaje. Observe también las prescripciones adicionales que pudieran existir al respecto en su país.

Eliminación



Las herramientas eléctricas, acumuladores, accesorios y embalajes deberán someterse a un proceso de recuperación que respete el medio ambiente.



¡No arroje las herramientas eléctricas, acumuladores o pilas a la basura!

Sólo para los países de la UE:

Las herramientas eléctricas inservibles, así como los acumuladores/pilas defectuosos o agotados deberán coleccionarse por separado para ser sometidos a un reciclaje ecológico según las Directivas Europeas 2012/19/UE y 2006/66/CE, respectivamente.

Acumuladores/pilas:

Iones de Litio:

Por favor, observe las indicaciones en el apartado Transporte (ver "Transporte", Página 41).



El símbolo es solamente válido, si también se encuentra sobre la placa de características del producto/fabricado.



Leia atentamente estas instruções de serviço.



Não usar o carregador se o cabo de rede estiver danificado.



Só utilizar o carregador em locais secos.



O carregador está equipado com um transformador de segurança.

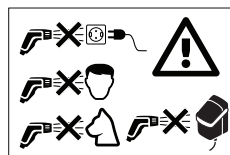

Jamais apontar o jato de água na direção do rosto de pessoas, na direção de

animais, na do próprio aparelho ou na de peças elétricas.

Serviço

- ▶ A pessoa operadora só deve utilizar o produto conforme as disposições. Considerar as características locais. Ao trabalhar deverá tomar cuidado com as outras pessoas, especialmente com as crianças.
- ▶ Jamais se deve permitir que as crianças e pessoas com capacidades físicas, sensoriais ou mentais limitadas ou com falta de experiência e/ou falta de conhecimento e/ou não familiarizadas com estas instruções utilizem o produto. As diretivas nacionais podem limitar a idade do utilizador.

Português

Indicações de segurança

- ▶ **AVISO! Devem ser lidas todas as indicações de segurança e todas as instruções.** A inobservância das indicações de segurança e das instruções pode causar choque elétrico, incêndio e/ou ferimentos graves.

Explicação dos símbolos no aparelho de jardinagem



Indicação geral de perigos.

- ▶ Crianças devem ser supervisionadas para garantir que elas não brinquem com o aparelho.
- ▶ Não devem ser usados líquidos que contenham solventes, ácidos não diluídos, acetona ou solventes, inclusive benzina, diluente de cores e fuelóleo, pois as suas neblinas são altamente inflamáveis, explosivas e venenosas.
- ▶ Não é permitido limpar materiais que contenham amianto nem outros materiais que contenham substâncias nocivas à saúde.
- ▶ Não utilizar o produto com água salgada.
- ▶ A bomba não deve ser usada em locais, nos quais pessoas estejam na água.
- ▶ Não utilizar o produto se a temperatura da água for superior a 35 °C.
- ▶ A fuga de lubrificantes pode causar uma leve contaminação da água.
- ▶ Ao regar o jardim deve-se observar a segurança ao caminhar, especialmente, sobre superfícies irregulares ou molhadas.
- ▶ Certifique-se de que o barril de chuva esteja sempre fechado com uma tampa ou com algo semelhante, para que nenhuma criança ou animal possa cair dentro dele.
- ▶ Não coloque nada na roda da bomba enquanto a bomba estiver em funcionamento.

Utilização

- ▶ Verificar antes da utilização, se o aparelho e os acessórios estão funcionando de forma correta e segura. Se o aparelho não estiver funcionando perfeitamente, este não deve ser operado.
- ▶ **Não efetuar quaisquer alterações no aparelho.** Alterações inadmissíveis podem prejudicar a segurança do seu aparelho e levar a um aumento dos ruídos e das vibrações e a um mau desempenho.
- ▶ A unidade de comando deve ser sempre firmemente fixada a um suporte de parede ou de barril. Cuidado ao fazer furos.
- ▶ Não mergulhar a unidade de comando na água.
- ▶ A bomba só funciona se a tampa da unidade de comando estiver fechada e o arco de fechamento estiver firme na posição inferior.
- ▶ Posiciona a unidade de comando na sombra. Por segurança, a unidade de comando está equipada com um circuito térmico. Ele desliga-se no caso de aquecer demasiado.
- ▶ Não use o cabo de conexão para transportar, suspender ou desconectar a bomba. Proteger o cabo de conexão contra calor, óleo e cantos afiados.
- ▶ Alguns ajustes dos bocais podem fazer com que objetos sejam ricocheteados. Use um equipamento

de proteção individual apropriado, por ex. óculos de proteção.

- ▶ O produto não deve jamais ser usado sem o filtro, com o filtro sujo nem com o filtro danificado.
- ▶ Não use a conexão com o arejador da mangueira, nem para algo diferente, como por ex. numa conexão de água com pressão mais alta.
- ▶ Mantenha a tampa da unidade de comando sempre fechada.

Indicações sobre o manuseio ideal do acumulador

- ▶ **Não abrir o acumulador.** Há risco de um curto-circuito.



Proteger o acumulador contra calor, p.ex. também contra uma permanente radiação solar, fogo, água e humidade. Há perigo de explosão.

- ▶ **Use a bateria apenas em produtos do fabricante.** Só assim é que a bateria é protegida contra sobrecarga perigosa.
- ▶ **Os objetos afiados como, p. ex., pregos ou chaves de fendas, assim como o efeito de forças externas podem danificar a bateria.** Podem causar um curto-circuito interno e a bateria pode ficar queimada, deitar fumo, explodir ou sobreaquecer.
- ▶ **Não curto-circuitar o acumulador.** Há risco de explosão.
- ▶ Limpar de vez em quando as aberturas de ventilação do

acumulador com um pincel macio, limpo e seco.

- ▶ **O aparelho só deve ser carregado com o carregador fornecido.**
- ▶ **Manter o acumulador que não está instalado, afastado de cliques, moedas, chaves, parafusos ou outros pequenos objetos metálicos que possam causar um curto-circuito dos contactos.** Um curto-circuito entre os contactos do acumulador pode ter como consequência queimaduras ou fogo.
- ▶ **Em caso de caso de danos, e uso incorreto do acumulador, podem escapar vapores.** Arejar o espaço e procurar assistência médica se forem constatados quaisquer sintomas. Os vapores podem irritar as vias respiratórias.
- ▶ **A utilização incorreta pode causar a libertação de líquido do acumulador. Evite o contacto com este líquido. Em caso de contacto acidental, lave com água. Se o líquido entrar em contacto com os olhos, também se deverá consultar um médico.** A libertação de líquido do acumulador pode provocar irritação cutânea ou queimaduras.

Indicações de segurança para carregadores



Devem ser lidas todas as indicações de segurança e todas as instruções. A inobservância das indicações de

segurança e das instruções pode causar choque elétrico, incêndio e/ou ferimentos graves.

Guarde bem todas as indicações de segurança e instruções para futura referência.

- ▶ Só utilizar o carregador se puder avaliar exatamente todas as funções e se for capaz de executá-las sem limitações ou se tiver sido respetivamente instruído.
- ▶ Jamais se deve permitir que as crianças e pessoas com capacidades físicas, sensoriais ou mentais limitadas ou com falta de experiência e/ou falta de conhecimento e/ou não familiarizadas com estas instruções utilizem o carregador. As diretivas nacionais podem limitar a idade do utilizador.
- ▶ **Supervisionar as crianças.** Desta forma é assegurado que nenhuma criança brinque com o carregador.
- ▶ Só devem ser carregados acumuladores de íões de lítio Bosch a partir de uma capacidade de **1,5 Ah** (a partir de **5** células de acumulador). A tensão do acumulador tem de coincidir com a tensão de carga para acumulador do carregador. Não carregue acumuladores não recarregáveis. Caso contrário, existe perigo de incêndio e de explosão.



Manter o carregador afastado de chuva ou humidade. A infiltração de água num

carregador aumenta o risco de choque elétrico.

- ▶ **Mantenha o carregador limpo.** Com sujidade existe o perigo de choque elétrico.
- ▶ **Antes de qualquer utilização, verifique o carregador, o cabo e a ficha. Não utilize o carregador se detetar danos no mesmo. Não abra o carregador, as reparações devem ser levadas a cabo apenas por pessoal técnico qualificado e devem ser usadas somente peças de substituição originais.** Carregadores, cabos e fichas danificados aumentam o risco de choque elétrico.
- ▶ **Não opere o carregador sobre uma base facilmente inflamável (p. ex. papel, têxtil, etc.) ou em ambiente inflamável.** Devido ao aquecimento do carregador de tensão durante o carregamento, existe perigo de incêndio.
- ▶ **Não cubra as aberturas de ventilação do carregador.** Caso contrário, o carregador pode sobreaquecer e deixar de funcionar corretamente.
- ▶ Para aumentar a segurança elétrica, é recomendado o uso de um disjuntor de corrente residual com um máximo de corrente de ativação de 30 mA. Verifique sempre o seu disjuntor de corrente residual antes de usar o aparelho.

Armazenamento



- ▶ **Em caso de risco de geada no outono e inverno, remova a bomba do barril de água.**
- ▶ Sempre esvazie a água da bomba antes do armazenamento.
- ▶ Armazene a bomba e a unidade de comando em ambiente livre de geada.
- ▶ Sempre retire o acumulador ao armazenar o aparelho dentro de um prédio.







Manutenção, acessórios, peças de reposição

- ▶ Sempre retire o acumulador antes de executar a manutenção.
- ▶ Só devem ser utilizados acessórios e peças de reposição liberados pelo fabricante. Acessórios originais e peças de reposição originais asseguram o funcionamento correto do aparelho.
- ▶ Manutenções só devem ser efetuadas por oficinas de serviço pós-venda autorizadas Bosch.

Símbolos

Os símbolos a seguir são importantes para a leitura e para a compreensão destas instruções de serviço. Os símbolos e os seus significados devem ser memorizados. A interpretação correta dos símbolos ajuda a usar o produto de modo melhor e mais seguro.

Símbolo	Significado
	Direção do movimento
	Direção da reação
	Ligar

Símbolo	Significado
	Desligar
	Ação permitida
	Ação proibida
	Nítido ruído
	Peso
	máxima profundidade de imersão
	Máx. temperatura da água

Utilização conforme as disposições

O produto é destinado ao uso doméstico, para bombear água da chuva de um barril de água, para a irrigação de canteiros de flores, relvados e canteiros de hortaliças. O produto também pode ser usado para leves tarefas de limpeza.

O produto não deve ser usado em uma piscinas ou acima de 2000 m acima do nível do mar.

Componentes ilustrados (ver figura A)



A numeração dos componentes ilustrados refere-se à aparência do produto nas páginas de gráficos.

- (1) Interruptor para ligar/desligar
- (2) Indicação da carga do acumulador
- (3) Indicação de avarias
- (4) LED para função do temporizador
- (5) Botão de ajuste da função do temporizador
- (6) Unidade de comando
- (7) Arco de fechamento
- (8) Suporte do barril
- (9) Parafuso de segurança
- (10) Suporte de parede
- (11) Guia da mangueira
- (12) Conexão com arejador de mangueira
- (13) Mangueira de conexão
- (14) Conexão universal
- (15) Fixação da mangueira
- (16) Braçadeira do cabo
- (17) Filtro
- (18) Bomba de água da chuva
- (19) Conexão da mangueira
- (20) Cabo de conexão

- (21) Ficha
 (22) Acumulador
 (23) Carregador do acumulador

- (24) Tampa
 (25) Esfera

Dados técnicos

Bomba de água da chuva		GardenPump 18	
		Bomba	Unidade de comando
Número do produto		3 600 HC4 1..	3 600 HC4 0..
Capacidade de transporte (Q)	l/h	1800	
Altura de transporte (H)	m	17,5	
 máxima profundidade de imersão	m	1,8	
 máx. temperatura da água	°C	35	
Tensão nominal	V	18	18
Grau de proteção da água		IPX8	IPX4
Peso conforme EPTA-Procedure 01:2014	kg	0,6	0,6
Número de série		ver a placa de características do aparelho de jardinagem	ver a placa de características do aparelho de jardinagem

A bomba só deve ser operada com a unidade de comando da bomba de água da chuva GardenPump 18.

Acumulador	Iões de lítio	
Temperatura ambiente recomendada durante o carregamento	°C	0 ... +45
Temperatura ambiente admissível em funcionamento ^{A)} e durante o armazenamento	°C	-20 ... +50
Tensão nominal	V	18
Número de células por capacidade do acumulador		
- Acumulador com 1,5 Ah		5
- Acumulador com 2,0 Ah		5
- Acumulador com 2,5 Ah		5
- Acumulador com 3,5 Ah		5
- Acumulador com 4,0 Ah		10
- Acumulador com 6,0 Ah		10

A) potência limitada com temperaturas <0 °C

Carregador	AL 1810 CV	
Número do produto		
	EU	2 607 226 385
	UK	2 607 226 387
Corrente de carga	A	1,0
Tempo de carga (acumulador descarregado)		
- Acumulador com 1,5 Ah	min	94
- Acumulador com 2,0 Ah	min	124
- Acumulador com 2,5 Ah	min	154
- Acumulador com 3,0 Ah	min	185
- Acumulador com 4,0 Ah	min	244

Carregador**AL 1810 CV**

– Acumulador com 6,0 Ah	min	364
Peso conforme EPTA-Procedure 01:2014	kg	0,17
Classe de proteção		□ / II

Os dados aplicam-se a uma tensão nominal [U] de 230 V. Com tensões divergentes e em versões específicas do país, estes dados podem variar.

Carregar o acumulador

- **Observar a tensão de rede!** A tensão da fonte de corrente deve coincidir com a chapa de identificação do carregador.

O acumulador está equipado com um monitoramento de temperatura que só permite o carregamento na faixa de temperatura entre 0 °C e 35 °C. Assim é alcançada uma alta vida útil do acumulador.

Nota: O acumulador é fornecido parcialmente carregado. Para assegurar a completa potência do acumulador, o acumulador deverá ser completamente carregado no carregador antes da primeira utilização.

O acumulador de íões de lítio pode ser carregado a qualquer momento, sem que a vida útil seja reduzida. Uma interrupção do processo de carregamento não prejudica o acumulador.

O acumulador de íões de lítio está protegida contra descarregamento profundo pela "Electronic Cell Protection (ECP)". Quando o acumulador está descarregado, o produto é desligado por um circuito de proteção: A bomba não trabalha mais.

Observe a indicação relativa à eliminação dos acumuladores.

Processo de carga (ver figura H)

O processo de carregamento é iniciado assim que a ficha de rede do carregador for introduzida na tomada e o acumulador (22) for inserido no carregador (23).

Grças ao processo de carregamento inteligente, o estado da carga do acumulador é detectado automaticamente e a corrente de carga ideal é selecionada dependendo da temperatura e da tensão do acumulador.

Desta forma o acumulador é poupado e permanece completamente carregado, mesmo durante o armazenamento no carregador.

Significado dos elementos de indicação (AL 1810)

Luz intermitente vermelha do indicador da carga da bateria



O processo de carregamento é indicado pelo piscar do indicador de carga da bateria.

Luz permanente do indicador da carga da bateria



A luz permanente do indicador da carga da bateria indica que a bateria está completamente carregada ou que a temperatura da bateria está fora da faixa de

temperatura de carga admissível e por isso não pode ser carregada. A bateria será carregada logo que a faixa de temperatura admissível for alcançada.

Sem a bateria colocada, a luz permanente do indicador da carga da bateria, indica que a ficha de rede está inserida na tomada e que o carregador está operacional.

Montagem

Fixar o suporte de parede / barril (ver figura B)

Fixar o suporte de parede (10) ao lado do barril de água. Observe que a distância do barril de água é limitada devido ao comprimento do cabo de conexão.

A distância até o barril, adicionada à altura do barril, não deve exceder o comprimento do cabo de conexão.

Para montagem na parede, use os orifícios de guia para marcar a posição dos parafusos na parede.

Se não houver possibilidade de montagem na parede, o suporte de barril (8) fornecido pode ser conectado diretamente à borda do barril.

INDICAÇÃO: A unidade de comando está equipada com um interruptor de temperatura através de um interruptor térmico. O suporte da unidade de comando deve, portanto, ser montado num local à sombra.

Inserir a unidade de comando (ver figura C)

Para o suporte de parede, deve-se remover o parafuso de segurança (9) do suporte, pendurar a unidade de comando (6) em cima, no suporte de parede e fixá-la em baixo com o parafuso de segurança (9).

No caso do suporte de barril, prenda a unidade de comando no suporte.

Determinação do comprimento necessário do cabo e da mangueira de conexão (ver figura D)

Nota: Posicionar a bomba aprox. 50 mm acima do fundo do barril de água, longe de quaisquer depósitos que possam danificar a bomba.

Medir a altura H e o diâmetro D do barril de água, bem como a distância do local de montagem da unidade de comando E.

O comprimento L_1 do cabo é calculado da seguinte forma:
 $H + D + E - 250 \text{ mm}$

O comprimento L_2 da mangueira de conexão é calculado da seguinte forma:
 $H - 130 \text{ mm}$

Enrolar o cabo e cortar a mangueira de conexão de acordo com o comprimento necessário (ver figura E)

Enrolar o excesso de cabo ao redor da bomba (18) e fixá-lo à existente braçadeira do cabo (16).

Soltar o arejador da mangueira (12), juntamente com a mangueira de conexão, da fixação da guia da mangueira (11).

Cortar a mangueira de conexão até à medida L₂ e montar novamente a conexão com arejador de mangueira (12) na mangueira de conexão restante.

Colocar o arejador da mangueira (12), juntamente com a mangueira de conexão, na fixação da guia da mangueira (11).

Também é possível abster-se de encurtar a mangueira de conexão e deixar a mangueira de conexão sobressair. Observe, no entanto, que o arejador da mangueira só funciona se estiver montado na posição designada na guia da mangueira.

Conectar a mangueira de conexão e o cabo (ver figura F)

Alinhar a ficha de 2 pinos (21), na parte inferior da unidade de comando, com o entalhe e inserir a ficha até que encaixe firmemente.

Ataraxar a porca de capa sobre a conexão para fixar a ficha e impedir a entrada de água.

Conectar a conexão universal (14) da mangueira de conexão (13) à conexão da mangueira (19) da bomba.

Posicionar a bomba no barril de água da chuva e conectar a mangueira de jardim (ver figura G)

Deslizar a bomba para dentro da água segurando pela mangueira de conexão montada.

A bomba está equipada com uma ventilação para facilitar a imersão. Uma válvula fecha a ventilação quando a bomba está em operação. A válvula causa ruído ao se agitar a bomba.

Pendurar a guia da mangueira na borda do barril de água da chuva e verificar se a bomba está na posição prevista.

Conectar uma mangueira de jardim com um acoplamento de mangueira de tipo comercial à conexão do arejador de mangueira com o arejador de mangueira (12).

Nota: Não usar um acoplamento de mangueira com Autostop (parada automática), pois isso pode reduzir a vazão.

Uso com barril de água da chuva fechado

A bomba também pode ser usada com barris de água fechados. Dependendo do modelo, devem ser usados os pontos de acesso para cabos e mangueiras que se encontram na parte superior do barril. Em alguns casos, devem ser cortadas aberturas. Deve ser verificado se não há arestas vivas.

Inserção do acumulador (ver figura H)

Para abrir a unidade de comando (6) é necessário virar o arco de fechamento (7) para cima e fechar a tampa da unidade de comando. Inserir o acumulador (22), por cima, na unidade de comando até ouvir engatar.

Fechar a tampa e virar a o arco de fechamento para baixo. A bomba só pode ser iniciada se a unidade de comando estiver travada com o arco de fechamento.

Conclusão da montagem (ver figura I)

Deve ser assegurado que o barril de chuva esteja fechado com uma tampa ou algo semelhante, para que nenhuma criança ou animal possa cair dentro dele.

Operação

Se não for mais possível transportar água, uma proteção contra funcionamento a seco desligará automaticamente a bomba.

Ligar/desligar (ver figura J)

Para **ligar a bomba**, deve-se pressionar o botão ligar/desligar (1). A indicação do estado de carga está iluminada. A indicação do estado de carga (2) indica o estado de carga do acumulador:

LED	Estado de carga
Iluminado em verde	> 50%
Iluminado em amarelo	50 % - 20 %
Iluminado em vermelho	<20%
Vermelho intermitente	Descarregado, remover o acumulador e carregar

Nota: Uma indicação de avarias iluminada indica uma falha no aparelho, consulte a seção "Erros – Causas e soluções".

Para **desligar** a bomba, prima novamente o botão ligar/desligar (1).

Função do temporizador (ver figura K)

Para ativar a função do temporizador é necessário premir o botão de ajuste (5) com a bomba **ligada**.

Depois de uma única pressão, o tempo de execução é de 5 min. Com cada pressão adicional aumenta o tempo de funcionamento da bomba em 5 min, até um máximo de 15 min.

O tempo de funcionamento selecionado é indicado através do respectivo LED (4).

Após o decorrer do tempo especificado, a bomba desliga-se automaticamente.

Para desligar a função do temporizador, deve-se premir repetidamente o botão de ajuste (5), até que a indicação (4) se apague.

Retirar o acumulador (ver figura L)

Para abrir a unidade de comando (6) é necessário virar o arco de fechamento (7) para cima e fechar a tampa. Premir o botão de liberação e retirar o acumulador (22) da unidade de comando puxando por cima. **Não exercer força.**

Fechar a tampa para evitar a entrada de humidade.

Limpeza do filtro (ver figura M)

A bomba (18) está equipada com um filtro (17) para evitar danos por sujidade. Verificar e limpar o filtro em intervalos regulares.

Retirar o filtro puxando-o por baixo. Limpar o filtro sob água corrente e, em seguida, recolocá-lo na bomba.

Limpeza da válvula de vácuo da mangueira (ver figura O)

Se a válvula de vácuo da mangueira (12) estiver entupida, deve-se remover a tampa (24) e a esfera (25). Limpar a válvula de vácuo da mangueira (12) sob água corrente. Recolocar a (25) e montar a tampa (24).

Erro – Causas e solução

Bomba de água da chuva



Sintomas	Possível causa	Solução
A indicação de avarias pisca em vermelho	Acumulador frio/quente demais	Permitir que o acumulador se aqueça/arrefeça
A indicação de avarias pisca em amarelo	A proteção contra funcionamento a seco está ativada	Desligar o aparelho e posicionar a bomba de forma que fique completamente submersa na água
A bomba não começa a funcionar	A unidade de comando não está completamente fechada	Fechar a tampa da unidade de comando e virar o arco de fechamento completamente para baixo
	Acumulador não inserido (corretamente)	Inserir o acumulador corretamente
	Cabo não conectado (corretamente)	Inserir a ficha completamente na tomada e fixá-la com a porca de capa
	Descarregar o acumulador	Carregar o acumulador
	Bomba/água congelada	Retirar a bomba e aguardar até todo o gelo derreter
A bomba funciona, mas com pressão limitada ou sem pressão de trabalho/pressão irregular	Filtro obstruído	Retirar e limpar o filtro
	Quantidade insuficiente de água	Verificar o nível de água e assegurar que a bomba esteja completamente submersa
	Ar na bomba ou na mangueira	Retirar o bico da mangueira e deixar a bomba funcionar apenas com a mangueira conectada até que a água flua uniformemente
	Está montado um acoplamento de mangueira com Aquastop (parada automática)	Substituir o acoplamento da mangueira por um sem Aquastop (parada automática)
A água continua a correr depois de se desligar a bomba	Mangueira entupida	Verificar a mangueira quanto a bloqueios e dobras
	Não está montada uma conexão com o arejador de mangueira	Montar a conexão com o arejador de mangueira que foi fornecida
	A conexão com o arejador de mangueira não está montada no lugar certo	Posicionar a conexão com o arejador de mangueira de forma que fique acima do nível da água no barril de água da chuva
O indicador vermelho de carregamento da bateria pisca. Nenhum processo de carga possível	Válvula de vácuo da mangueira entupida	Limpar a válvula de vácuo da mangueira
	Contactos do acumulador sujos	Limpar os contactos do acumulador, p. ex. colocando e retirando repetidamente o acumulador, se necessário substituir o acumulador
	Acumulador danificado	Substituir o acumulador

Sintomas	Possível causa	Solução
A indicação do estado de carga do acumulador não está iluminada durante o carregamento	A ficha de rede do carregador não está (corretamente) introduzida Tomada, cabo de rede ou carregador com defeito	Introduzir a ficha de rede (totalmente) na tomada Controlar a tensão de rede, se necessário, permitir que o carregador seja controlado por uma oficina de serviço autorizada para ferramentas elétricas Bosch

Manutenção, limpeza, armazenamento

Manutenção

Nota: Executar os seguintes trabalhos de manutenção em intervalos regulares para assegurar uma utilização longa e fiável.

- Manutenções só devem ser efetuadas por oficinas de serviço pós-venda autorizadas Bosch.

Verificar se tampas, coberturas e dispositivos de proteção não estão danificados e se estão colocados corretamente. Executar eventuais trabalhos de manutenção e de reparação necessários antes da utilização.

Verificar regularmente se o aparelho apresenta deficiências evidentes, como por exemplo fixações soltas e peças gastas ou danificadas.

Armazenamento no inverno (ver figura N)

Desligar a bomba e remover o acumulador. Puxar a bomba para fora do barril de água, juntamente com a mangueira de conexão. Desconectar o cabo de conexão da unidade de comando e a mangueira de conexão da bomba.

Esvaziar a água da bomba.

Limpar o exterior da bomba com uma escova macia e um pano. Não devem ser usados solventes nem polidores. Remover toda a sujidade e, especialmente, limpar o filtro.

Enrolar o cabo ao redor da unidade da bomba e fixá-lo com as braçadeiras de cabo. Remover a unidade de comando do suporte de parede / de barril.

Armazenar o aparelho em um local livre de geada.

Assegurar-se de que o cabo não esteja preso entalado durante o armazenamento. Não dobrar a mangueira de conexão.

Tratamento do acumulador

Para assegurar a utilização otimizada do acumulador, deverá observar as seguintes indicações e medidas:

- Proteger o acumulador contra humidade e água.
- Só armazenar o aparelho de jardinagem e o acumulador numa faixa de temperatura entre -20 °C e 50 °C. Por exemplo, durante o verão, não se deve deixar o aparelho de jardinagem no carro.
- Armazenar o acumulador separadamente e não no aparelho de jardinagem.
- Não deixe o acumulador dentro do aparelho de jardinagem, em caso de radiação solar direta.

- A temperatura ideal para a arrecadação do acumulador é de 5 °C.
- Limpar de vez em quando as aberturas de ventilação do acumulador com um pincel macio, limpo e seco.

Um período de funcionamento reduzido após o carregamento, indica que o acumulador está gasto e que deve ser substituído.

Serviço pós-venda e aconselhamento

www.bosch-garden.com

Indique para todas as questões e encomendas de peças sobressalentes a referência de 10 dígitos de acordo com a placa de características do produto.

Portugal

Robert Bosch LDA
Avenida Infante D. Henrique
Lotes 2E – 3E
1800 Lisboa
Para efetuar o seu pedido online de peças entre na página www.ferramentasbosch.com.
Tel.: 21 8500000
Fax: 21 8511096

Brasil

Robert Bosch Ltda. – Divisão de Ferramentas Elétricas
Rodovia Anhanguera, Km 98 - Parque Via Norte
13065-900, CP 1195
Campinas, São Paulo
Tel.: 0800 7045 446
www.bosch.com.br/contato

Transporte

As baterias de íões de lítio, contidas, estão sujeitas ao direito de materiais perigosos. As baterias podem ser transportadas na rua pelo utilizador, sem mais obrigações.

Na expedição por terceiros (por ex: transporte aéreo ou expedição), devem ser observadas as especiais exigências quanto à embalagem e à designação. Neste caso é necessário consultar um especialista de materiais perigosos ao preparar a peça a ser trabalhada.

Só enviar baterias se a carcaça não estiver danificada. Colar contactos abertos e embalar a bateria de modo que não possa se movimentar dentro da embalagem. Por favor observe também eventuais diretivas nacionais suplementares.

Eliminação



As ferramentas elétricas, as baterias, os acessórios e as embalagens devem ser enviados a uma reciclagem ecológica de matéria prima.



Não deitar ferramentas elétricas e baterias/pilhas no lixo doméstico!

Apenas para países da UE:

Conforme a Diretiva Europeia 2012/19/UE e segundo a Diretiva Europeia 2006/66/CE é necessário recolher separadamente as ferramentas elétricas que já não são mais usadas e as baterias/pilhas defeituosas ou gastas e encaminhá-las para uma reciclagem ecológica.

Baterias/pilhas:

Lítio:

Observar as indicações no capítulo Transporte (ver "Transporte", Página 51).



Utilizzare la stazione di ricarica esclusivamente in ambienti asciutti.



La stazione di ricarica è dotata di un trasformatore di sicurezza.

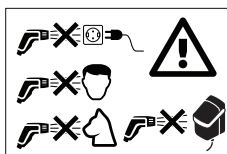

Mai dirigere il getto d'acqua sulla faccia di persone e animali, sull'apparecchio stesso

oppure su componenti elettrici.

Uso

- ▶ La persona che usa il prodotto può utilizzarlo esclusivamente in modo conforme alle norme d'uso. Tenere sempre presente le specifiche condizioni locali. Durante il lavoro stare sempre attenti alle altre persone ed in modo particolare ai bambini.
- ▶ Non permettere in nessun caso l'uso del prodotto a bambini, persone con capacità fisiche, sensoriali o mentali ridotte oppure a cui manchi esperienza e/o conoscenza e/o a persone che non abbiano familiarità con le presenti istruzioni. Le norme nazionali prevedono eventualmente dei limiti di restrizione relativamente all'età dell'operatore.
- ▶ I bambini dovrebbero essere sorvegliati per assicurarsi che non giochino con l'apparecchio.
- ▶ Non devono essere mai impiegati liquidi che contengono solventi, acidi non diluiti, acetone oppure solventi

Italiano

Indicazioni di sicurezza

- ▶ **ATTENZIONE! Leggere tutte le indicazioni di sicurezza e le istruzioni operative.** La mancata osservanza delle istruzioni e delle avvertenze sulla sicurezza può essere causa di scosse elettriche, incendi e/o lesioni di grave entità.

Spiegazione dei simboli presenti sull'apparecchio per il giardinaggio



Allarme generale di pericolo.



Leggere le istruzioni d'uso.



Non utilizzare la stazione di ricarica se il cavo di rete è danneggiato.

compresi benzina, diluenti per colori ed olio combustibile, in quanto questi prodotti nebulizzati sono altamente infiammabili, esplosivi e velenosi.

- ▶ È proibito spruzzare materiali contenenti amianto ed altri materiali che contengono sostanze nocive per la salute.
- ▶ Mai utilizzare il prodotto con acqua salata.
- ▶ La pompa non deve essere impiegata in luoghi in cui vi sono persone in acqua.
- ▶ Non utilizzare il prodotto se la temperatura dell'acqua supera 35 °C.
- ▶ A causa di lubrificanti che fuoriescono può verificarsi una leggera contaminazione dell'acqua.
- ▶ Annaffiando il giardino prestare attenzione a mantenere la stabilità, in modo particolare su superfici non in piano o bagnate.
- ▶ Fare attenzione affinché la cisterna dell'acqua piovana sia sempre chiusa con un coperchio o simile in modo tale che bambini o animali non possano caderci dentro.
- ▶ Non inserire niente nella girante della pompa mentre la pompa è in funzione.

Impiego

- ▶ Prima di utilizzare l'apparecchio con gli accessori è necessario controllare il perfetto stato e la sicurezza di funzionamento. L'apparecchio non può

essere utilizzato se il suo stato generale non dovesse risultare perfetto.

- ▶ **Non effettuare alcuna modifica all'apparecchio.** Modifiche illecite possono pregiudicare la sicurezza dell'apparecchio, provocare un aumento della rumorosità e delle vibrazioni e causare cattive prestazioni.
- ▶ Fissare sempre saldamente l'unità di comando ad un supporto da parete o supporto cisterna dell'acqua. Prestare attenzione nel praticare i fori.
- ▶ Non immergere mai l'unità di comando in acqua.
- ▶ La pompa funziona solamente se il coperchio dell'unità di comando è chiuso e la staffa di chiusura si trova saldamente nella posizione inferiore.
- ▶ Posizionare l'unità di comando all'ombra. Per ragioni di sicurezza l'unità di comando è dotata di un circuito termoelettrico. Se diventa troppo caldo, lo stesso si disinserisce.
- ▶ Non usare il cavo di collegamento per scopi diversi da quelli previsti e quindi non usarlo per trasportare la pompa, per appendere o per togliere la spina. Proteggere il cavo di collegamento da calore troppo forte, da olio e da spigoli taglienti.
- ▶ Alcune regolazioni della bocchetta possono far rimbalzare indietro gli oggetti. Indossare un equipaggiamento personale di protezione adatto, ad es. occhiali di protezione.

- ▶ Non utilizzare mai il prodotto senza il filtro, con filtro sporco oppure con filtro danneggiato.
- ▶ Non utilizzare il raccordo con aeratore per tubi flessibili in altro modo, ad es. su un allacciamento dell'acqua con pressione maggiore.
- ▶ Tenere sempre chiuso il coperchio dell'unità di comando.

Indicazioni per l'uso ottimale della batteria ricaricabile

- ▶ **Non aprire la batteria.** Vi è rischio di cortocircuito.



Proteggere la batteria ricaricabile dal calore (ad. es. anche dall'irradiazione solare continuo) dal fuoco, dall'acqua e dall'umidità. Vi è pericolo di esplosione.

- ▶ **Utilizzare la batteria solo per prodotti del produttore.** Soltanto in questo modo la batteria verrà protetta da pericolosi sovraccarichi.
- ▶ **Se si usano oggetti appuntiti, come ad es. chiodi o un cacciavite, oppure se si esercita forza dall'esterno, la batteria ricaricabile può danneggiarsi.** Può verificarsi un cortocircuito interno e la batteria ricaricabile può incendiarsi, emettere fumo, esplodere o surriscaldarsi.
- ▶ **Non mettere la batteria ricaricabile in corto circuito.** Vi è concreto pericolo di esplosione!
- ▶ Pulire di tanto in tanto le fessure di ventilazione della batteria ricaricabile

le con un pennello morbido, pulito ed asciutto.

- ▶ **Caricare l'apparecchio esclusivamente con la stazione di ricarica fornita in dotazione.**
- ▶ **Non avvicinare batterie non montate a fermagli, monete, chiavi, chiodi, viti e neppure ad altri piccoli oggetti metallici che potrebbero provocare un'esclusione dei contatti.** Un corto circuito tra i contatti della batteria ricaricabile può avere come conseguenza bruciateure o incendi.
- ▶ **In caso di danneggiamento ed un uso non corretto della batteria ricaricabile possono fuoriuscire vapori.** Aerare l'area e, in caso di disturbi, consultare un medico. I vapori possono irritare le vie respiratore.
- ▶ **In caso d'impiego non corretto può verificarsi la fuoriuscita di liquido dalla batteria ricaricabile. Evitarne assolutamente il contatto. In caso di contatto accidentale, sciacquare accuratamente con acqua. Se il liquido dovesse venire a contatto con gli occhi richiedere inoltre l'intervento di un medico.** Il liquido della batteria ricaricabile che fuoriesce può causare irritazioni della pelle o ustioni.

Indicazioni di sicurezza per stazioni di ricarica



Leggere tutte le indicazioni di sicurezza e le istruzioni

operative. La mancata osservanza delle istruzioni e delle avvertenze sulla sicurezza può essere causa di scosse elettriche, incendi e/o lesioni di grave entità.

Conservare tutte le avvertenze di sicurezza e le istruzioni operative per ogni esigenza futura.

- ▶ Utilizzare la stazione di ricarica esclusivamente se sono state completamente valutate tutte le funzioni e possono essere effettuate senza limitazioni oppure sono state mantenute le relative istruzioni.
- ▶ Non permettere in nessun caso l'uso della stazione di ricarica a bambini, persone con capacità fisiche, sensoriali o mentali ridotte oppure a cui manchi esperienza e/o conoscenza e/o a persone che non abbiano familiarità con le presenti istruzioni. Le norme nazionali prevedono eventualmente dei limiti di restrizione relativamente all'età dell'operatore.
- ▶ **Sorvegliare i bambini.** In questo modo viene assicurato che i bambini non giochino con la stazione di ricarica.
- ▶ Ricaricare esclusivamente batterie ricaricabili agli ioni di litio Bosch a partire da un'autonomia di **1,5 Ah** (a partire da **5** elementi della batteria ricaricabile). La tensione della batteria ricaricabile deve essere adatta alla tensione di ricarica batteria della stazione di ricarica. Non effettuare la ricarica su batterie non ricaricabili.

In caso contrario, sussiste pericolo di incendio ed esplosione.



Custodire la stazione di ricarica al riparo dalla pioggia o dall'umidità. L'eventuale infiltrazione di acqua in una stazione di ricarica aumenta il rischio di una scossa elettrica.

- ▶ **Mantenere pulito il caricabatteria.** La presenza di sporco può causare folgorazioni.
- ▶ **Prima di ogni utilizzo, controllare il caricabatteria, il cavo e il relativo connettore. Non utilizzare il caricabatteria, qualora si rilevino danni. Non aprire il caricabatteria e farlo riparare esclusivamente da personale specializzato, utilizzando solamente parti di ricambio originali.** La presenza di danni in caricabatterie, cavi o connettori aumenta il rischio di folgorazione.
- ▶ **Non utilizzare il caricabatteria su superfici facilmente infiammabili (ad es. carta, prodotti tessili ecc.), né in ambienti infiammabili.** Poiché il caricabatteria si riscalda in fase di ricarica, vi è rischio d'incendio.
- ▶ **Non coprire le feritoie di aerazione della stazione di ricarica.** In caso contrario la stazione di ricarica potrebbe surriscaldarsi e non funzionare più correttamente.
- ▶ Per una maggiore sicurezza elettrica si raccomanda l'impiego di un interruttore di sicurezza per correnti di guasto con una corrente d'intervento

max. di 30 mA. Prima dell'impiego controllare sempre l'interruttore di sicurezza per correnti di guasto.

Magazzinaggio

- ▶ **In caso di pericolo di gelo in autunno ed inverno rimuovere la pompa dalla cisterna dell'acqua.**
- ▶ Prima del magazzinaggio svuotare sempre l'acqua dalla pompa.
- ▶ Immagazzinare la pompa e l'unità di comando in un ambiente non soggetto al gelo.
- ▶ Estrarre sempre la batteria ricaricabile se l'apparecchio viene immagazzinato all'interno di un edificio.

Manutenzione, accessori, parti di ricambio

- ▶ Prima di interventi di manutenzione estrarre sempre la batteria ricaricabile.
- ▶ Possono essere utilizzati soltanto accessori e parti di ricambio espressamente approvati dal produttore. Accessori originali e parti di ricambio originali garantiscono un funzionamento senza disturbi dell'apparecchio.
- ▶ Le riparazioni possono essere effettuate esclusivamente da Officine del Servizio di Assistenza Clienti Bosch autorizzate.

Simboli

I simboli seguenti sono importanti per la lettura e la comprensione delle istruzioni d'uso. Memorizzare i simboli ed il loro significato. Un'interpretazione corretta dei simboli con-

tribuisce ad utilizzare meglio ed in modo più sicuro il prodotto.

Simbolo	Significato
	Direzione di movimento
	Direzione di reazione
	Accensione
	Spegnimento
	Operazione permessa
	Operazione vietata
	Rumore percettibile
	Peso
 1.8m	Massima profondità di immersione
 35°C max	Massima temperatura dell'acqua

Uso conforme alle norme

Il prodotto è idoneo all'impiego domestico per pompare l'acqua piovana da una cisterna dell'acqua destinata all'irrigazione di aiuole di fiori, superfici erbose e orti. Il prodotto può essere inoltre anche impiegato per facili lavori di pulizia.

Non utilizzare il prodotto in piscina oppure oltre i 2000 m sopra al livello del mare.



Componenti illustrati (vedi figura A)

La numerazione dei componenti si riferisce all'illustrazione del prodotto riportata sulle pagine con la rappresentazione grafica.

- (1) Interruttore di avvio/arresto
- (2) Indicatore dello stato di carica della batteria ricaricabile
- (3) Indicatore di anomalia
- (4) LED per funzione timer
- (5) Tasto di regolazione funzione timer
- (6) Unità di comando
- (7) Staffa di chiusura
- (8) Supporto cisterna dell'acqua
- (9) Vite di sicurezza
- (10) Supporto da parete
- (11) Guida tubo flessibile
- (12) Raccordo con aeratore per tubi flessibili
- (13) Tubo flessibile di collegamento

- | | |
|-----------------------------------|----------------------------|
| (14) Raccordo universale | (20) Cavo di collegamento |
| (15) Fissaggio tubo flessibile | (21) Spina |
| (16) Fermacavo | (22) Batteria ricaricabile |
| (17) Filtro | (23) Stazione di ricarica |
| (18) Pompa acqua piovana | (24) Coperchio |
| (19) Raccordo per tubo flessibile | (25) Sfera |

Dati tecnici

Pompa acqua piovana	GardenPump 18		
	Pompa	Unità di comando	
Codice prodotto	3 600 HC4 1..	3 600 HC4 0..	
Portata (Q)	l/h	1800	
Prevalenza (H)	m	17,5	
 1,8m Massima profondità di immersione	m	1,8	
 Massima temperatura dell'acqua	°C	35	
Tensione nominale	V	18	18
Grado di protezione dell'acqua		IPX8	IPX4
Peso in funzione della EPTA-Procedure 01:2014	kg	0,6	0,6
Numero di serie	Vedi targhetta del tipo sull'apparecchio per il giardinaggio	Vedi targhetta del tipo sull'apparecchio per il giardinaggio	

Mettere in funzione la pompa esclusivamente con l'unità di comando della pompa acqua piovana GardenPump 18.

Batteria ricaricabile	Ioni di litio	
Temperatura ambiente consigliata in fase di ricarica	°C	0 ... +45
Temperatura ambiente consentita durante il funzionamento ^{A)} e in caso di magazzino	°C	-20 ... +50
Tensione nominale	V	18
Numero degli elementi per capacità della batteria		
- Batteria ricaricabile con 1,5 Ah		5
- Batteria ricaricabile con 2,0 Ah		5
- Batteria ricaricabile con 2,5 Ah		5
- Batteria ricaricabile con 3,5 Ah		5
- Batteria ricaricabile con 4,0 Ah		10
- Batteria ricaricabile con 6,0 Ah		10

A) prestazioni ridotte in caso di temperature <0 °C

Stazione di ricarica	AL 1810 CV	
Codice prodotto		
	UE	2 607 226 385
	UK	2 607 226 387
Corrente di carica	A	1,0
Tempo di ricarica (a batteria scarica)		
- Batteria ricaricabile con 1,5 Ah	min	94
- Batteria ricaricabile con 2,0 Ah	min	124

Stazione di ricarica		AL 1810 CV
– Batteria ricaricabile con 2,5 Ah	min	154
– Batteria ricaricabile con 3,0 Ah	min	185
– Batteria ricaricabile con 4,0 Ah	min	244
– Batteria ricaricabile con 6,0 Ah	min	364
Peso in funzione della EPTA-Procedure 01:2014	kg	0,17
Classe di protezione		□ / II

I dati sono validi per una tensione nominale [U] di 230 V. In caso di tensioni differenti e di versioni per Paesi specifici, tali dati potranno variare.

Ricarica della batteria

► **Osservare la tensione di rete!** La tensione della rete elettrica di alimentazione deve corrispondere ai dati riportati sulla targhetta di identificazione della stazione di ricarica.

La batteria ricaricabile è dotata di un controllo della temperatura che consente una ricarica esclusivamente nel campo di temperatura tra 0 °C e 35 °C. In questo modo viene ottenuta un'elevata durata della batteria ricaricabile.

Nota: La batteria ricaricabile viene fornita parzialmente carica. Per garantire l'intera potenza della batteria ricaricabile, prima del primo impiego ricaricare completamente la batteria ricaricabile nella stazione di ricarica.

La batteria ricaricabile agli ioni di litio può essere ricaricata in qualsiasi momento senza ridurne la durata. Un'interruzione dell'operazione di ricarica non danneggia la batteria ricaricabile.

La batteria ricaricabile agli ioni di litio è protetta dalla "Electronic Cell Protection (ECP)" contro lo scaricamento completo. In caso di batteria scarica, il prodotto viene spento tramite un interruttore automatico: la pompa non lavora più.

Attenersi alle indicazioni per lo smaltimento della batteria ricaricabile.

Operazione di ricarica (vedi figura H)

L'operazione di ricarica inizia non appena la spina di rete della stazione di ricarica viene inserita nella presa e la batteria ricaricabile (22) viene inserita nella stazione di ricarica (23).

Grazie all'intelligente procedimento di ricarica lo stato di ricarica della batteria viene riconosciuto automaticamente e, in base alla temperatura della batteria e della tensione, viene selezionata la corrente di carica ottimale.

In questo modo la batteria ricaricabile viene protetta e conservandola nella stazione di ricarica rimane sempre completamente carica.

Significato degli elementi indicatori (AL 1810)

Luce lampeggiante indicatore di carica della batteria



Il processo di ricarica viene segnalato tramite il lampeggiamento dell'indicatore di carica della batteria.

Luce fissa indicatore di carica della batteria



La **luce fissa** dell'indicatore di carica della batteria segnala che la batteria è completamente carica oppure che la temperatura della batteria si trova al di fuori del range di temperatura di

carica consentito e pertanto non può essere ricaricata. Non appena si raggiunge il campo di temperatura ammesso, inizia di nuovo l'operazione di ricarica della batteria.

Senza batteria inserita, la **luce fissa** dell'indicatore di carica della batteria, segnala che il connettore di rete è inserito nella presa e che il caricabatteria è pronto per il funzionamento.

Montaggio

Fissaggio supporto da parete/supporto cisterna dell'acqua (vedi figura B)

Fissare il supporto da parete (10) vicino alla cisterna dell'acqua. Prestare attenzione che la distanza dalla cisterna dell'acqua è limitata a causa della lunghezza del cavo di collegamento.

La distanza dalla cisterna addizionata all'altezza della cisterna stessa non deve essere maggiore della lunghezza del cavo di collegamento.

Per il montaggio alla parete utilizzare i fori di guida per marcare sulla parete la posizione delle viti.

Se non esiste alcuna possibilità di un montaggio a parete, è possibile fissare direttamente sul bordo della cisterna il supporto cisterna dell'acqua (8) fornito in dotazione.

NOTA: In caso di temperatura elevata l'unità di comando viene dotata di un interruttore termico. Per questa ragione il supporto per l'unità di comando dovrebbe essere assolutamente montato in un posto all'ombra.

Inserimento dell'unità di comando (vedi figura C)

In caso del supporto da parete rimuovere la vite di sicurezza (9) dal supporto, agganciare l'unità di comando (6) in alto nel supporto da parete e fissare la stessa in basso con la vite di sicurezza (9).

In caso del supporto cisterna dell'acqua agganciare l'unità di comando al supporto.

Determinazione della lunghezza necessaria del cavo e del tubo flessibile di collegamento (vedi figura D)

Nota: Posizionare la pompa ca. 50 mm sopra il fondo della cisterna dell'acqua, al di fuori da depositi che potrebbero danneggiare la pompa.

Misurare l'altezza H ed il diametro D della cisterna dell'acqua nonché la distanza del posto di montaggio dell'unità di comando E.

La lunghezza L_1 del cavo si calcola come segue:
 $H + D + E - 250 \text{ mm}$

La lunghezza L_2 del tubo flessibile di collegamento si calcola come segue:
 $H - 130 \text{ mm}$

Avvolgimento del cavo e taglio a misura del tubo flessibile di collegamento (vedi figura E)

Avvolgere il cavo in eccesso intorno alla pompa (18) e fissarlo al fermacavo presente (16).

Staccare l'aeratore per tubi flessibili (12) con il tubo flessibile di collegamento dal fissaggio sulla guida tubo flessibile (11).

Tagliare il tubo flessibile di collegamento a misura L_2 e montare di nuovo il raccordo con aeratore per tubi flessibili (12) sul tubo flessibile di collegamento rimasto.

Inserire l'aeratore per tubi flessibili (12) con il tubo flessibile di collegamento nel fissaggio sulla guida tubo flessibile (11).

È possibile anche fare a meno di accorciare il tubo flessibile di collegamento e lasciarlo sporgere. Tenere tuttavia presente che l'aeratore per tubi flessibili funziona solamente se lo stesso è montato nella guida tubo flessibile nel punto previsto.

Collegamento del tubo flessibile di collegamento e del cavo (vedi figura F)

Allineare la spina a 2 poli (21) in basso sull'unità di comando secondo l'intaglio e premere la spina nel collegamento fino ad ottenere una sede salda.

Ruotare il dado sul collegamento per assicurare la spina ed impedire la penetrazione di acqua.

Inserire il raccordo universale (14) del tubo flessibile di collegamento (13) nel collegamento per tubo flessibile (19) sulla pompa.

Posizionamento della pompa nella cisterna dell'acqua piovana e collegamento del tubo da giardino (vedi figura G)

Far scivolare la pompa in acqua sul tubo flessibile di collegamento montato.

La pompa è dotata di uno sfiato per facilitare l'immersione. Una valvola chiude lo sfiato quando la pompa è in funzione. Scuotendo la pompa la valvola provoca rumori.

Agganciare la guida tubo flessibile al bordo della cisterna dell'acqua piovana ed assicurarsi che la pompa si trovi nella posizione prevista.

Fissare un tubo da giardino, con un giunto per tubi flessibili comunemente in commercio, al raccordo con aeratore per tubi flessibili (12).

Nota: Non utilizzare giunti per tubi flessibili con stop automatico in quanto gli stessi possono ridurre il flusso.

Impiego con cisterna dell'acqua piovana chiusa

La pompa può essere impiegata anche con cisterne dell'acqua chiuse. A seconda della versione utilizzare per cavo e tubo flessibile i punti di accesso presenti in alto sulla cisterna. In alcuni casi le aperture devono essere ritagliate. Assicurarsi che non vi siano spigoli taglienti.

Inserimento della batteria ricaricabile (vedi figura H)

Per l'apertura dell'unità di comando (6) orientare verso l'alto la staffa di chiusura (7) e ribaltare verso il basso il coperchio dell'unità di comando stessa. Spingere dall'alto la batteria (22) nell'unità di comando fino a quando la stessa scatta in posizione.

Chiudere il coperchio ed abbassare la staffa di chiusura. La pompa può essere avviata solamente se l'unità di comando è bloccata con la staffa di chiusura.

Termine del montaggio (vedi figura I)

Assicurarsi che la cisterna dell'acqua piovana sia chiusa con un coperchio o simile in modo tale che bambini o animali non possano caderci dentro.

Impiego

Se non è più possibile convogliare acqua, una protezione contro funzionamento a secco spegne automaticamente la pompa.

Accensione/spengimento (vedi figura J)

Per l'**accensione** della pompa premere l'interruttore di avvio/arresto (1). L'indicatore dello stato di carica della batteria è illuminato.

L'indicatore dello stato di carica (2) indica lo stato di carica della batteria ricaricabile:

LED	Stato di carica
Illuminato in verde	> 50 %
Illuminato in giallo	50 % - 20 %
Illuminato in rosso	< 20 %
Lampeggiante con luce rossa	Scarica, rimuovere la batteria e ricaricarla

Nota: Un indicatore di anomalia illuminato indica un malfunzionamento nell'apparecchio, vedi il paragrafo "Anomalie - Cause e rimedi".

Per lo **spengimento** della pompa premere di nuovo l'interruttore di avvio/arresto (1).

Funzione timer (vedi figura K)

Per attivare la funzione timer premere, con pompa **accesa** il tasto di regolazione **(5)**.

Premendo una volta la durata del tempo di funzionamento è di 5 min. Con ogni ulteriore pressione il tempo di funzionamento aumenterà di 5 min, fino ad un massimo di 15 min.

Il tempo di funzionamento selezionato viene indicato tramite il relativo LED **(4)**.

Al termine del tempo preimpostato la pompa si spegne automaticamente.

Per disinserire la funzione timer premere il tasto di regolazione **(5)** fino a quando l'indicazione **(4)** si spegne.

Rimozione della batteria ricaricabile (vedi figura L)

Per l'apertura dell'unità di comando **(6)** orientare verso l'alto la staffa di chiusura **(7)** e ribaltare verso il basso il coper-

chio. Premere il tasto di sblocco ed estrarre verso l'alto la batteria ricaricabile **(22)** dall'unità di comando. **Durante questa operazione non sforzare in alcun modo.**

Chiudere il coperchio per evitare la penetrazione di umidità.

Pulizia del filtro (vedi figura M)

La pompa **(18)** è dotata di un filtro **(17)** per evitare un danneggiamento causato da impurità. Controllare e pulire regolarmente il filtro.

Estrarre il filtro verso il basso. Pulire il filtro sotto acqua corrente ed inserire poi di nuovo il filtro sulla pompa.

Pulizia dell'aeratore per tubi flessibili (vedi figura O)

Se l'aeratore per tubi flessibili **(12)** è intasato, rimuovere il coperchio **(24)** e la sfera **(25)**. Pulire l'aeratore per tubi flessibili **(12)** sotto acqua corrente. Inserire nuovamente la sfera **(25)** e montare il coperchio **(24)**.

Anomalie – Cause e rimedi

Pompa acqua piovana



Problema	Possibili cause	Rimedi
Indicatore di anomalia lampeggia in rosso	Batteria ricaricabile troppo fredda/troppo calda	Lasciare riscaldare/raffreddare la batteria
Indicatore di anomalia lampeggia in giallo	Protezione contro funzionamento a secco attivata	Spegnerne l'apparecchio e posizionare la pompa in modo tale che la stessa sia immersa completamente nell'acqua
La pompa non si avvia	Unità di comando non completamente chiusa	Chiudere il coperchio dell'unità di comando e ribaltare completamente verso il basso la staffa di chiusura
	Batteria ricaricabile non inserita (correttamente)	Inserire correttamente la batteria
	Cavo non collegato (correttamente)	Inserire completamente la spina nella presa ed assicurare con il dado
	Batteria scarica	Ricaricare la batteria
	Pompa/acqua congelata	Rimuovere la pompa ed attendere fino a quando tutto il ghiaccio si è sciolto
Pompa in funzione ma limitata o pressione operativa/pressione irregolare	Filtro intasato	Rimuovere il filtro e pulirlo
	Troppo poca acqua	Controllare il livello dell'acqua ed assicurarsi che la pompa sia immersa completamente
	Aria nella pompa o nel tubo flessibile	Rimuovere la bocchetta sul tubo flessibile e far funzionare la pompa solamente con tubo flessibile collegato fino a quando l'acqua scorre uniformemente
	Montare il giunto per tubi flessibili con stop automatico	Sostituire il giunto per tubi flessibili con uno senza stop automatico
Acqua continua a fuoriuscire dopo lo spegnimento della pompa	Tubo flessibile intasato	Controllare il tubo flessibile in merito ad intasamenti e schiacciamenti
	Raccordo con aeratore per tubi flessibili non montato	Montare il raccordo con aeratore per tubi flessibili fornito in dotazione

Problema	Possibili cause	Rimedi
	Raccordo con aeratore per tubi flessibili non montato nel punto corretto	Posizionare il raccordo con aeratore per tubi flessibili in modo tale che lo stesso si trovi sopra al livello dell'acqua nella cisterna dell'acqua piovana
	Aeratore per tubi flessibili intasato	Pulire l'aeratore per tubi flessibili
Indicatore di carica della batteria rosso lampeggia.	Contatti della batteria ricaricabile sporchi	Pulire i contatti della batteria; ad. es. inserendo ed estraendo più volte la batteria, se necessario sostituire la batteria
Operazione di ricarica impossibile	Batteria ricaricabile difettosa	Sostituire la batteria
Indicatore di carica della batteria non è illuminato durante la ricarica	Spina di rete della stazione di ricarica non inserita (correttamente)	Inserire la spina di rete (completamente) nella presa di corrente
	Presenza di corrente, cavo di rete oppure stazione di ricarica difettosa	Controllare la tensione di rete e, eventualmente, far controllare la stazione di ricarica presso un centro di Assistenza Clienti elettroutensili Bosch autorizzato

Manutenzione, pulizia, magazzinaggio

Manutenzione

Nota bene: Per garantire un funzionamento durevole ed affidabile, eseguire regolarmente le seguenti operazioni di manutenzione.

- Le riparazioni possono essere effettuate esclusivamente da Officine del Servizio di Assistenza Clienti Bosch autorizzate.

Controllare che le coperture ed i dispositivi di protezione non siano danneggiati e che siano applicati in modo corretto. Prima dell'impiego effettuare eventuali lavori di manutenzione o di riparazione necessari.

Controllare regolarmente l'utensile in merito a difetti evidenti, come fissaggio lasco e componenti usurati oppure danneggiati.

Magazzinaggio in inverno (vedi figura N)

Spegnere la pompa e rimuovere la batteria ricaricabile.

Estrarre la pompa con il tubo flessibile di collegamento dalla cisterna dell'acqua. Staccare il cavo di collegamento dall'unità di comando ed il tubo flessibile di collegamento dalla pompa.

Svuotare l'acqua dalla pompa.

Pulire la parte esterna della pompa utilizzando una spazzola morbida ed uno straccio. Non devono essere utilizzati solventi e lucidanti. Rimuovere ogni tipo di sporcizia, in modo particolare pulire il filtro.

Avvolgere il cavo intorno all'unità pompa e assicurarlo ai fermacavi. Togliere l'unità di comando dal supporto da parete/supporto cisterna dell'acqua.

Conservare l'apparecchio in un ambiente non soggetto al gelo.

Assicurarsi che durante il magazzinaggio il cavo non sia incastrato. Non piegare il tubo flessibile di collegamento.

Cura della batteria ricaricabile

Osservare le seguenti indicazioni e provvedimenti per garantire un utilizzo ottimale della batteria ricaricabile:

- Proteggere la batteria ricaricabile da umidità ed acqua.
- Immagazzinare l'apparecchio per il giardinaggio e la batteria ricaricabile esclusivamente nel campo di temperatura tra -20 °C e 50 °C. Ad es. in estate non lasciare in auto la batteria ricaricabile.
- Immagazzinare la batteria ricaricabile separatamente e non nella stazione di ricarica.
- In caso di irradiazione solare diretto non lasciare la batteria ricaricabile nell'apparecchio per il giardinaggio.
- La temperatura ottimale per la conservazione della batteria ricaricabile è di 5 °C.
- Pulire di tanto in tanto le fessure di ventilazione della batteria ricaricabile con un pennello morbido, pulito ed asciutto.

Un tempo di funzionamento notevolmente ridotto dopo la ricarica indica che la batteria ricaricabile è consumata e deve essere sostituita.

Servizio di assistenza e consulenza tecnica

www.bosch-garden.com

In caso di richieste o di ordinazione di pezzi di ricambio, comunicare sempre il codice prodotto a 10 cifre riportato sulla targhetta di identificazione del prodotto.

Svizzera

Sul sito www.bosch-pt.com/ch/it è possibile ordinare direttamente on-line i ricambi.

Tel.: (044) 8471513

Fax: (044) 8471553

E-Mail: Aftersales.Service@de.bosch.com

Italia

Tel.: (02) 3696 2314

E-Mail: pt.hotlinebosch@it.bosch.com

Trasporto

Le batterie al litio contenute sono soggette ai requisiti di legge relativi a merci pericolose. Le batterie possono essere trasportate su strada tramite l'utente senza ulteriori precauzioni.

In caso di spedizione tramite terzi (ad es. per via aerea o tramite spedizioniere), andranno rispettati specifici requisiti relativi d'imballaggio e contrassegnatura. In tale caso, per la preparazione dell'articolo da spedire, andrà consultato uno specialista in merci pericolose.

Inviare le batterie soltanto se la relativa carcassa non è danneggiata. Coprire con nastro adesivo i contatti scoperti ed imballare la batteria in modo che non possa spostarsi nell'imballaggio. Andranno altresì rispettate eventuali ulteriori norme nazionali complementari.

Smaltimento



Avviare ad un riciclaggio rispettoso dell'ambiente elettroutensili, batterie, accessori ed imballaggi non più impiegabili.



Non gettare elettroutensili e batterie/pile tra i rifiuti domestici!

Solo per i Paesi UE:

Conformemente alla direttiva europea 2012/19/UE, gli elettroutensili non più utilizzabili e, in base alla direttiva europea 2006/66/CE, le batterie/le pile difettose o esauste, andranno raccolti separatamente ed avviati ad un riutilizzo rispettoso dell'ambiente.

Batterie/pile:

Per le batterie al litio:

Attenersi alle avvertenze riportate al paragrafo «Trasporto» (vedi «Trasporto», Pagina 62).

Nederlands

Veiligheidsvoorschriften

► WAARSCHUWING! Lees alle veiligheidsvoorschriften en instructies.

Als de veiligheidsvoorschriften en instructies niet worden opgevolgd, kan dit een elektrische schok, brand of ernstig letsel tot gevolg hebben.

Verklaring van de symbolen op het tuingereedschap



Algemene waarschuwing.



Lees de gebruiksaanwijzing.



Gebruik het oplaadapparaat niet als het netsnoer beschadigd is.



Gebruik het oplaadapparaat alleen in een droge ruimte.



Het oplaadapparaat is voorzien van een veiligheidstransformator.

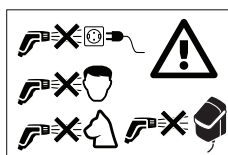

Richt de waterstraal nooit op het gezicht van mensen en dieren, het gereedschap zelf of elektrische onderdelen.

Gebruik

- De bediener mag het product alleen volgens de bestemming gebruiken. De plaatselijke omstandigheden moeten in acht worden genomen. Let tijdens de werkzaamheden goed op andere personen, in het bijzonder op kinderen.
- Laat het product nooit gebruiken door kinderen, personen met beperkte fysieke, zintuiglijke of geestelijke vermogens of met beperkte ervaring of kennis of door personen die deze voorschriften niet hebben gelezen. In uw land gelden eventueel

voorschriften ten aanzien van de leeftijd van de bediener.

- ▶ Op kinderen moet toezicht worden gehouden om er zeker van te zijn dat ze niet met het gereedschap spelen.
- ▶ Er mogen geen oplosmiddelhoudende vloeistoffen, onverdunde zuren, aceton of oplosmiddelen inclusief benzine, verfverdunder en stookolie worden gebruikt, aangezien de spuitniveaus daarvan zeer brandbaar, explosief en giftig zijn.
- ▶ Asbesthoudende materialen en andere materialen die voor de gezondheid gevaarlijke stoffen bevatten, mogen niet worden afgespoten.
- ▶ Gebruik het product niet met zout water.
- ▶ De pomp mag niet worden gebruikt op plaatsen waar zich personen in het water bevinden.
- ▶ Gebruik het product niet bij een wassertemperatuur van meer dan 35 °C.
- ▶ Door naar buiten komende smeerstoffen kan een lichte vervuiling van het water optreden.
- ▶ Loop voorzichtig bij het sproeien van de tuin, in het bijzonder op een ongelijkmatig of nat oppervlak.
- ▶ Zorg ervoor dat de regenton altijd met een deksel is afgesloten zodat er geen kinderen of dieren in kunnen vallen.
- ▶ Steek niets in het pompwiel terwijl de pomp in werking is.

Gebruik

- ▶ Controleer voor het gebruik of het gereedschap en het toebehoren zich in een correcte toestand bevinden en veilig kunnen worden gebruikt. Wanneer de toestand niet in orde is, mag het niet worden gebruikt.
- ▶ **Voer geen veranderingen aan het gereedschap uit.** Ongeoorloofde veranderingen kunnen de veiligheid van het gereedschap nadelig beïnvloeden en tot meer geluiden en trillingen en een slechter vermogen leiden.
- ▶ Bevestig de bedieningseenheid altijd stevig aan een muur- of regentonhouder.
Voorzichtig bij het boren van gaten.
- ▶ Dompel de bedieningseenheid nooit in het water.
- ▶ De pomp functioneert alleen wanneer het deksel van de bedieningseenheid gesloten is en de sluitbeugel vast in de onderste stand staat.
- ▶ Plaats de bedieningseenheid in de schaduw. Voor de veiligheid is de bedieningseenheid uitgevoerd met een thermische schakeling. Als het te heet wordt, vindt uitschakeling plaats.
- ▶ Gebruik de aansluitkabel niet om de pomp te dragen of op te hangen. Trek de stekker niet met behulp van de kabel uit het stopcontact. Bescherm de aansluitkabel tegen hitte, olie en scherpe randen.

- ▶ Sommige instellingen van de sproeiers kunnen voorwerpen doen terugkaatsen. Draag geschikte persoonlijke beschermende uitrusting zoals een veiligheidsbril.
- ▶ Gebruik het product nooit zonder het filter, met een vuil filter of met een beschadigd filter.
- ▶ Gebruik de aansluiting met slangbeluchter niet op andere wijze, bijv. aan een wateraansluiting met een hogere druk.
- ▶ Houd het deksel van de bedienings-eenheid altijd gesloten.
- ▶ Reinig de ventilatieopeningen van de accu af en toe met een zachte, schone en droge kwast.
- ▶ **Laad het gereedschap alleen op met het meegeleverde oplaadapparaat.**
- ▶ **Voorkom aanraking van de niet in het gereedschap geplaatste accu met paperclips, munten, sleutels, spijkers, schroeven en andere kleine metalen voorwerpen die overbrugging van de contacten kunnen veroorzaken.** Kortsluiting tussen de accucontacten kan brandwonden of brand tot gevolg hebben.

Aanwijzingen voor de optimale omgang met de accu

- ▶ **Open de accu niet.** Er bestaat gevaar voor kortsluiting.



Bescherm de accu tegen hitte, bijv. ook tegen fel zonlicht, vuur, water en vocht.



Er bestaat explosiegevaar.

- ▶ **Gebruik de accu alleen in producten van de fabrikant.** Alleen zo wordt de accu tegen gevaarlijke overbelasting beschermd.
- ▶ **Door scherpe voorwerpen zoals spijkers of schroevendraaiers of door krachtinwerking van buitenaf kan de accu beschadigd worden.** Er kan een interne kortsluiting ontstaan en de accu kan daardoor ontbranden, roken, exploderen of oververhitten.
- ▶ **Sluit de accu niet kort.** Er bestaat explosiegevaar.

- ▶ **Bij beschadiging en onjuist gebruik van de accu kunnen er dampen vrijkomen.** Zorg voor ventilatie en ga bij klachten naar een arts. De dampen kunnen de luchtwegen irriteren.
- ▶ **Bij verkeerd gebruik kan vloeistof uit de accu lekken. Voorkom contact daarmee. Bij onvoorzien contact afspoelen met water. Als de vloeistof in de ogen komt, dient u een arts te raadplegen.** Gelekte accuvloeistof kan tot huidirritaties en brandwonden leiden.

Veiligheidsvoorschriften voor oplaadapparaten



Lees alle veiligheidsvoorschriften en instructies. Als de veiligheidsvoorschriften en instructies niet worden opgevolgd, kan

dit een elektrische schok, brand of ernstig letsel tot gevolg hebben.

Bewaar alle veiligheidsvoorschriften en instructies voor gebruik in de toekomst.

- ▶ Gebruik het oplaadapparaat alleen wanneer u alle functies volledig kunt inschatten en zonder beperkingen kunt gebruiken of daarvoor bestemde instructies heeft ontvangen.
- ▶ Laat het oplaadapparaat nooit gebruiken door kinderen, personen met beperkte fysieke, zintuiglijke of geestelijke vermogens of met beperkte ervaring of kennis of door personen die met deze aanwijzingen niet vertrouwd zijn. In uw land gelden mogelijk beperkende voorschriften ten aanzien van de leeftijd van de bediener.
- ▶ **Houd kinderen in het oog.** Zorg ervoor dat kinderen niet met het oplaadapparaat spelen.
- ▶ Laad alleen Bosch Li-Ion-accu's op vanaf een capaciteit van **1,5 Ah** (vanaf **5** accucellen). De accuspanning moet bij de acculaadspanning van het oplaadapparaat passen. Laad geen niet-oplaadbare batterijen op. Anders bestaat er brand- en explosiegevaar.



Houd het oplaadapparaat uit de buurt van regen en vocht. Het binnendringen van water in het oplaadapparaat vergroot het risico van een elektrische schok.

▶ **Houd het oplaadapparaat schoon.**

Door vervuiling bestaat er gevaar voor een elektrische schok.

▶ **Controleer vóór elk gebruik oplaadapparaat, kabel en stekker. Gebruik het oplaadapparaat niet, als u beschadigingen vaststelt.**

Open het oplaadapparaat niet zelf en laat het uitsluitend repareren door gekwalificeerd geschoold personeel en alleen met originele vervangingsonderdelen. Beschadigde oplaadapparaten, kabels en stekkers verhogen het risico van een elektrische schok.

▶ **Gebruik het oplaadapparaat niet op een licht ontvlambare ondergrond (bijv. papier, textiel enz.) of in een brandbare omgeving.** Vanwege de bij het opladen optredende verwarming van het oplaadapparaat bestaat brandgevaar.

▶ **Dek de ventilatiesleuven van het oplaadapparaat niet af.** Het oplaadapparaat kan anders oververhit raken en niet meer correct functioneren.

▶ Voor een betere elektrische veiligheid wordt het gebruik van een aardlekschakelaar met een max. uitschakelstroom van 30 mA geadviseerd. Controleer uw aardlekschakelaar altijd voor gebruik.

Opbergen

▶ **Neem de pomp uit de regenton bij kans op vorst.**







- ▶ Laat altijd het water uit de pomp lopen voordat u de pomp opbergt.
- ▶ Bewaar pomp en bedieningseenheid in een vorstvrije omgeving.
- ▶ Verwijder de accu altijd wanneer u het apparaat in een gebouw opbergt.





Onderhoud, toebehoren en vervangingsonderdelen

- ▶ Verwijder de accu altijd vóór onderhoudswerkzaamheden.
- ▶ Gebruik alleen toebehoren en vervangingsonderdelen die door de fabrikant worden aanbevolen. Origineel toebehoren en originele vervangingsonderdelen waarborgen de storingsvrije werking van het gereedschap.
- ▶ Reparaties mogen alleen worden uitgevoerd door een erkende Bosch-klantenservicewerkplaats.

Symbolen

De volgende symbolen zijn van betekenis voor het lezen en begrijpen van de gebruiksaanwijzing. Zorg ervoor dat u de symbolen en hun betekenis herkent. Het juiste begrip van de symbolen helpt u het product goed en veilig te gebruiken.

Symbool	Betekenis
	Bewegingsrichting
	Reactierichting
	Inschakelen
	Uitschakelen
	Toegestane handeling
	Verboden handeling

Symbool	Betekenis
	Hoorbaar geluid
	Gewicht
	Maximale dompeldiepte
	Maximale watertemperatuur

Gebruik volgens bestemming

Het product is bestemd voor particulier gebruik, voor het pompen uit een regenton van water voor het besproeien van gazons, bloemen en planten. Ook kan het product worden gebruikt voor lichte reinigingswerkzaamheden.



Gebruik het product niet in een zwembad en niet meer boven 2000 m boven de zeespiegel.

Afgebeelde componenten (zie afbeelding A)

De componenten zijn genummerd zoals op de afbeeldingen van het gereedschap op de pagina's met afbeeldingen.

- (1) Aan/uit-schakelaar
- (2) Accuoplaadindicatie
- (3) Storingsindicatie
- (4) LED voor timerfunctie
- (5) Insteltoets timerfunctie
- (6) Bedieningseenheid
- (7) Sluitbeugel
- (8) Regentonhouder
- (9) Borgschroef
- (10) Muurhouder
- (11) Slangvoering
- (12) Aansluiting met slangbeluchter
- (13) Verbindingslang
- (14) Universele aansluiting
- (15) Slangbevestiging
- (16) Kabelklem
- (17) Filter
- (18) Regenwaterpomp
- (19) Slangaansluiting
- (20) Aansluitkabel
- (21) Stekker
- (22) Accu
- (23) Acculader
- (24) Kap
- (25) Kogel

Technische gegevens

Regenwaterpomp	GardenPump 18		
		Pomp	Bedieningseenheid
Productnummer		3 600 HC4 1..	3 600 HC4 0..
Opvoercapaciteit (Q)	l/h	1800	
Opvoerhoogte (H)	m	17,5	
 1,8m Maximale dompediepte	m	1,8	
 Maximale watertemperatuur	°C	35	
Nominale spanning	V	18	18
Waterdichtheidsgraad		IPX8	IPX4
Gewicht volgens EPTA-procedure 01:2014	kg	0,6	0,6
Serienummer		zie typeplaatje op tuinge- reedschap	zie typeplaatje op tuinge- reedschap

Gebruik de pomp alleen met de bedieningseenheid van de regenwaterpomp GardenPump 18.

Accu	Li-ion
Aanbevolen omgevingstemperatuur bij het opladen	°C 0 ... +45
Toegestane omgevingstemperatuur tijdens gebruik ^{A)} en bij opslag	°C -20 ... +50
Nominale spanning	V 18
Aantal cellen bij accucapaciteit	
- Accu met 1,5 Ah	5
- Accu met 2,0 Ah	5
- Accu met 2,5 Ah	5
- Accu met 3,5 Ah	5
- Accu met 4,0 Ah	10
- Accu met 6,0 Ah	10

A) beperkt vermogen bij temperaturen <0 °C

Oplaadapparaat	AL 1810 CV
Productnummer	
	EU 2 607 226 385
	UK 2 607 226 387
Laadstroom	A 1,0
Oplaadtijd (lege accu)	
- Accu met 1,5 Ah	min 94
- Accu met 2,0 Ah	min 124
- Accu met 2,5 Ah	min 154
- Accu met 3,0 Ah	min 185
- Accu met 4,0 Ah	min 244
- Accu met 6,0 Ah	min 364
Gewicht volgens EPTA-procedure 01:2014	kg 0,17
Isolatieklasse	 / II

De gegevens gelden voor een nominale spanning [U] van 230 V. Bij afwijkende spanningen en in landspecifieke uitvoeringen kunnen deze gegevens variëren.

Accu opladen

► **Let op de netspanning!** De spanning van de stroombron moet overeenkomen met de gegevens op het typeplaatje van het oplaadapparaat.

De accu is voorzien van een thermische beveiliging die ervoor zorgt dat de accu alleen in het temperatuurbereik tussen 0 °C en 35 °C kan worden opgeladen. Daardoor wordt een lange levensduur van de accu bereikt.

Opmerking: De accu wordt gedeeltelijk opgeladen geleverd. Laad de accu vóór het eerste gebruik volledig in het oplaadapparaat op om het volle vermogen van de accu te waarborgen.

De Li-Ion-accu kan op elk moment worden opgeladen zonder de levensduur te verkorten. Een onderbreking van het opladen schaadt de accu niet.

De Li-Ion-accu is met "Electronic Cell Protection (ECP)" beschermd tegen diep ontladen. Als de accu leeg is, wordt het gereedschap uitgeschakeld door een veiligheidsschakeling: De pomp werkt niet meer.

Neem de aanwijzingen voor het afvoeren van de accu in acht.

Opladen (zie afbeelding H)

Het opladen begint zodra de stekker van het oplaadapparaat in het stopcontact worden gestoken en de accu (22) in het oplaadapparaat (23) wordt geplaatst.

Door de intelligente oplaadmethode wordt de oplaadtoestand van de accu automatisch herkend en wordt afhankelijk van accutemperatuur en -spanning de optimale laadstroom gekozen.

Daardoor wordt de accu ontzien en blijft, bewaard in het oplaadapparaat, altijd volledig opgeladen.

Betekenis van de indicatie-elementen (AL 1810)

Knipperende accu-oplaadaanduiding



Het opladen wordt door **knipperen** van de accu-oplaadaanduiding gesignaleerd.

Permanent branden accu-oplaadaanduiding



Het **permanent branden** van de accu-oplaadaanduiding signaleert dat de accu volledig opgeladen is of dat de temperatuur van de accu zich buiten het toegestane oplaadtemperatuurbereik bevindt en daarom niet kan worden opgeladen. Zodra de temperatuur binnen het toegestane temperatuurbereik ligt, wordt de accu opgeladen.

Zonder ingestoken accu signaleert het **permanent branden** van de accu-oplaadaanduiding dat de netstekker in het stopcontact is gestoken en het oplaadapparaat gereed is voor gebruik.

Montage

Muur- of regentonhouder bevestigen (zie afbeelding B)

Bevestig de muurhouder (10) naast de regenton. Let erop dat de afstand tot de regenton beperkt is vanwege de lengte van de aansluitkabel.

De afstand tot de regenton plus de hoogte van de regenton mag niet groter zijn dan de lengte van de aansluitkabel.

Gebruik bij montage op de muur de geleidingsgaten om de positie van de schroeven op de muur aan te tekenen.

Wanneer montage op de muur niet mogelijk is, kan de meegeleverde regentonhouder (8) op de rand van de regenton worden bevestigd.

OPMERKING: De bedieningseenheid wordt bij verhoogde temperatuur door middel van een thermische schakelaar uitgeschakeld. De houder voor de bedieningseenheid moet daarom beslist op een plaats in de schaduw worden gemontereerd.

Bedieningseenheid inzetten (zie afbeelding C)

Verwijder in het geval van de muurhouder de borgschroef (9) uit de houder, hang de bedieningseenheid (6) boven in de muurhouder en bevestig deze onder met de borgschroef (9).

Als u de regentonhouder gebruikt, klikt u de bedieningseenheid op de houder vast.

Bepaling van de vereiste lengte van kabel en verbindingsslang (zie afbeelding D)

Opmerking: Plaats de pomp ca. 50 mm boven de bodem van de regenton. Bezinksel op de bodem kan de pomp beschadigen.

Meet hoogte H en diameter D van de regenton en de afstand van de montageplaats tot de bedieningseenheid E.

De lengte L_1 van de kabel wordt als volgt berekend:

$$H + D + E - 250 \text{ mm}$$

De lengte L_2 van de verbindingsslang wordt als volgt berekend:

$$H - 130 \text{ mm}$$

Kabel opwikkelen en verbindingsslang afkorten (zie afbeelding E)

Wikkel de overtollige kabel om de pomp (18) en bevestig deze aan de aanwezige kabelklem (16).

Maak de slangbeluchter (12) met de verbindingsslang los uit de bevestiging op de slangvoering (11).

Knip de verbindingsslang af op maat L_2 en monteer de aansluiting met slangbeluchter (12) weer op de resterende verbindingsslang.

Zet de slangbeluchter (12) met de verbindingsslang in de bevestiging op de slangvoering (11).

U kunt ook afzien van het inkorten van de verbindingsslang en de verbindingsslang laten uitsteken. Let er echter op dat

de slangbeluchter alleen functioneert wanneer deze op de voorziene plaats in de slangvoering gemonteerd is.

Verbindingslang en kabel aansluiten (zie afbeelding F)

Houd de tweepolige stekker (21) onderaan de bedienings-eenheid in de juiste stand ten opzichte van de inkeping en duw de stekker in de aansluiting tot deze stevig vastzit.

Draai de wartelmoer op de aansluiting om de stekker te borgen en het binnendringen van water te voorkomen.

Steek de universele aansluiting (14) van de verbindings-slang (13) op de slangaansluiting (19) aan de pomp.

Pomp in regenton plaatsen en tuinslang aansluiten (zie afbeelding G)

Laat de pomp met behulp van de gemonteerde verbindings-slang in het water glijden.

De pomp is uitgerust met een ontluchting om het onderdom-pelen te vergemakkelijken. Een ventiel sluit de ontluchting af wanneer de pomp in werking is. Het ventiel veroorzaakt bij het schudden van de pomp geluiden.

Maak de slangvoering aan de rand van de regenton vast en controleer of de pomp zich op de juiste plaats bevindt.

Bevestig een tuinslang met een in de handel verkrijgbare slangkoppeling met slangbeluchter (12).

Opmerking: Gebruik geen slangkoppeling met waterstop. Deze kan de doorstroming verminderen.

Gebruik met gesloten regenton

De pomp kan ook met een gesloten regenton worden ge-bruikt. Gebruik afhankelijk van de uitvoering de boven op de regenton aanwezige toegangen voor kabel en slang. In som-mige gevallen moeten de openingen worden uitgesneden. Zorg ervoor dat er geen scherpe randen aanwezig zijn.

Accu inzetten (zie afbeelding H)

Als u de bedieningsseenheid (6) wilt openen, zwenkt u de sluitbeugel (7) omhoog en klapt u het deksel van de bedie-ningsseenheid omlaag. Duw de accu (22) van boven in de be-dieningsseenheid tot deze vastklikt.

Sluit het deksel en zwenk de sluitbeugel omlaag. De pomp kan alleen worden gestart wanneer de bedieningsseenheid met de sluitbeugel vergrendeld is.

Afsluiting van de montage (zie afbeelding I)

Zorg ervoor dat de regenton altijd met een deksel is afgeslo-ten zodat er geen kinderen of dieren in kunnen vallen.

Bediening

Wanneer geen water meer wordt gepompt, schakelt een droogloopbescherming de pomp automatisch uit.

Oorzaken en oplossingen van fouten

Regenwaterpomp

In- en uitschakelen (zie afbeelding J)

Als u de pomp wilt **inschakelen**, drukt u op de aan/uit-toets (1). De oplaadindicatie brandt.

De oplaadindicatie (2) geeft de oplaadtoestand van de accu aan:

LED	Oplaadtoestand
Groen verlicht	> 50 %
Geel verlicht	50 % - 20 %
Rood verlicht	< 20 %
Rood knipperend	Leeg, accu verwijderen en opladen

Opmerking: Een brandende storingsindicatie geeft een sto-ring in het apparaat aan. Zie het gedeelte "Oorzaken en op-lossingen van fouten".

Als u de pomp wilt **uitschakelen**, drukt u opnieuw op de aan/uit-toets (1).

Timerfunctie (zie afbeelding K)

Als u de timerfunctie wilt activeren, drukt u terwijl de pomp **ingeschakeld** is op de insteltoets (5).

Na eenmaal indrukken bedraagt de looptijd 5 minuten. Tel-kens na nog een keer indrukken wordt de looptijd van de pomp verlengd met 5 minuten, tot maximaal 15 minuten.

De gekozen looptijd wordt weergegeven door de bijbehoren-de LED (4).

Na het verstrijken van de vooraf opgegeven tijd wordt de pomp automatisch uitgeschakeld.

Als u de timerfunctie wilt uitschakelen, drukt u zo vaak op de insteltoets (5) tot de indicatie (4) uit gaat.

Accu uitnemen (zie afbeelding L)

Als u de bedieningsseenheid (6) wilt openen, zwenkt u de sluitbeugel (7) omhoog en klapt u het deksel omlaag. Druk op de ontgrendelingsknop en trek de accu (22) naar boven uit de bedieningsseenheid. **Forceer niet.**

Sluit het deksel om het binnendringen van vocht te voorko-men.

Filter reinigen (zie afbeelding M)

De pomp (18) is uitgerust met een filter (17) om een be-schadiging door verontreinigingen te voorkomen. Controleer en reinig regelmatig.

Trek het filter naar onderen los. Reinig het filter onder stro-mend water en zet het filter daarna weer op de pomp.

Slangbeluchter reinigen (zie afbeelding O)

Wanneer de slangbeluchter (12) verstopt is, verwijdert u de kap (24) en de kogel (25). Reinig de slangbeluchter (12) onder stromend water. Zet de kogel (25) weer in en monteer de kap (24).



Symptomen	Mogelijke oorzaak	Oplossing
Storingsindicatie knip-pert rood	Accu te koud of te heet	Accu laten opwarmen of afkoelen
Storingsindicatie knip-pert geel	Droogloopbescherming geactiveerd	Pomp uitschakelen en zodanig plaatsen dat deze volledig in het water is ondergedompeld
Pomp gaat niet lopen	Bedieningseenheid niet geheel gesloten	Deksel van bedieningseenheid sluiten en de sluit-beugel helemaal omlaag klappen
	Accu niet of niet juist ingezet	Accu correct inzetten
	Kabel niet of niet juist aangesloten	Stekker helemaal in contact steken en met wartel-moer borgen
	Accu leeg	Laad de accu op
	Pomp of water bevroren	Pomp uit het water nemen en wachten tot al het ijs gesmolten is
Pomp loopt, maar druk begrensd, geen werk-druk of druk ongelijk-matig	Filter verstopt	Filter verwijderen en reinigen
	Te weinig water	Waterpeil controleren en ervoor zorgen dat de pomp geheel is ondergedompeld
	Lucht in pomp of slang	Sproeier van slang verwijderen en pomp alleen met aangesloten slang laten lopen tot het water gelijkmatig stroomt
	Slangkoppeling met waterstop gemonteerd	Slangkoppeling vervangen door koppeling zonder waterstop
	Slang verstopt	Slang op verstoppingen en knikken controleren
Water loopt na het uit-schakelen van de pomp verder	Aansluiting met slangbeluchter niet gemonteerd	Meegeleverde aansluiting met slangbeluchter monteren
	Aansluiting met slangbeluchter niet op de juiste plaats gemonteerd	Aansluiting met slangbeluchter zodanig plaatsen dat deze zich boven het waterpeil in de regenton bevindt
	Slangbeluchter verstopt	Reinig de slangbeluchter
Rode accuoplaadindi-catie knippert. Opladen niet mogelijk	Accucontacten vuil	Reinig de accucontacten, bijvoorbeeld door de accu enkele keren te plaatsen en te verwijderen, of vervang de accu indien nodig
	Accu defect	Vervang de accu
Accuoplaadindicatie brandt niet tijdens het opladen	Netstekker van het oplaadapparaat niet of niet goed vast gestoken	Steek de stekker volledig in het stopcontact
	Stopcontact, netsnoer of oplaadapparaat defect	Netspanning controleren, oplaadapparaat indien nodig door een erkende klantenservice voor Bosch elektrische gereedschappen laten contro-leren

Onderhoud, reiniging en opbergen

Onderhoud

Let op: Voer de volgende onderhoudswerkzaamheden regel-matig uit, zodat u verzekerd bent van een lang en probleem-loos gebruik.

- Reparaties mogen alleen worden uitgevoerd door een er-kende Bosch-klantenservicewerkplaats.

Controleer of afschermingen en veiligheidsvoorzieningen niet beschadigd zijn en juist zijn aangebracht. Voer voor het gebruik eventueel noodzakelijke onderhouds- of reparatie-werkzaamheden uit.

Controleer het apparaat regelmatig op zichtbare gebreken zoals een losse bevestiging en versleten of beschadigde on-derdelen.

Opbergen in de winter (zie afbeelding N)

Schakel de pomp uit en verwijder de accu. Trek de pomp met de verbindingsslang uit de regenton. Maak de aansluitkabel los van de bedieningseenheid en de verbindingsslang van de pomp.

Laat het water uit de pomp lopen.

Reinig de buitenkant van de pomp met een zachte borstel en een doek. Gebruik geen oplosmiddel of polijstmiddel. Verwijder alle verontreinigingen. Reinig in het bijzonder het filter.

Wikkel de kabel om de pompeenheid en bevestig deze aan de kabelklemmen. Neem de bedieningseenheid van de muur- of regentonhouder.

Bewaar het apparaat in een vorstvrije omgeving.

Zorg ervoor dat de kabel niet wordt vastgeklemd terwijl deze is opgeborgen. Knik de verbindingsslang niet.

Onderhoud van de accu

Neem de volgende aanwijzingen en maatregelen in acht om een optimaal gebruik van de accu te waarborgen:

- Bescherm de accu tegen vocht en water.
- Bewaar het tuingereedschap en de accu alleen in het temperatuurbereik tussen -20 °C en 50 °C. Laat de accu bijvoorbeeld in de zomer niet in de auto liggen.
- Bewaar de accu apart en niet in het tuingereedschap.
- Laat de accu bij fel zonlicht niet in het tuingereedschap zitten.
- De optimale temperatuur voor het bewaren van de accu bedraagt 5 °C.
- Reinig de ventilatieopeningen van de accu af en toe met een zachte, schone en droge kwast.

Een duidelijk kortere gebruiksduur na het opladen geeft aan dat de accu versleten is en moet worden vervangen.

Klantenservice en gebruiksaanwijzingen

www.bosch-garden.com

Vermeld bij vragen en bestellingen van vervangingsonderdelen altijd het uit tien cijfers bestaande productnummer volgens het typeplaatje van het product.

België

Tel.: (02) 588 0589

Fax: (02) 588 0595

E-Mail: outillage.gereedschap@be.bosch.com

Nederland

Tel.: (076) 579 54 54

Fax: (076) 579 54 94

E-mail: gereedschappen@nl.bosch.com

Vervoer

Op de meegeleverde Li-Ion-accu's zijn de eisen voor het vervoer van gevaarlijke stoffen van toepassing. De accu's kunnen door de gebruiker zonder verdere voorwaarden over de weg vervoerd worden.

Bij de verzending door derden (bijv. luchtvervoer of expeditiebedrijf) moeten bijzondere eisen ten aanzien van verpakking en markering in acht genomen worden. In deze gevallen moet bij de voorbereiding van de verzending een deskundige voor gevaarlijke stoffen geraadpleegd worden.

Verzend accu's alleen, wanneer de behuizing onbeschadigd is. Plak blootliggende contacten af en verpak de accu zodanig dat deze niet in de verpakking beweegt. Neem ook eventuele overige nationale voorschriften in acht.

Afvalverwijdering



Elektrische gereedschappen, accu's, accessoires en verpakkingen moeten op een voor het milieu verantwoorde wijze gerecycled worden.



Gooi elektrische gereedschappen, accu's en batterijen niet bij het huisvuil.

Alleen voor landen van de EU:

Volgens de Europese richtlijn 2012/19/EU moeten niet meer bruikbare elektrische gereedschappen en volgens de Europese richtlijn 2006/66/EG moeten defecte of verbruikte accu's/batterijen apart worden ingezameld en op een voor het milieu verantwoorde wijze worden gerecycled.

Accu's/batterijen:

Li-Ion:

Lees de aanwijzingen in het gedeelte Vervoer en neem deze in acht (zie „Vervoer“, Pagina 71).

Dansk

Sikkerhedsinstrukser

- **ADVARSEL! Læs alle sikkerhedsinstrukser og instrukser.** I tilfælde af manglende overholdelse af sikkerhedsinstrukserne og instrukserne er der risiko for elektrisk stød, brand og/eller alvorlige kvæstelser.

Forklaring af symboler på haveredskabet



Generel sikkerhedsadvarsel.



Læs brugsanvisningen.



Anvend ikke ladeaggregatet, hvis netkablet er beskadiget.



Anvend kun ladeaggregatet i tørre rum.



Ladeaggregatet er udstyret med en sikkerhedstransformator.

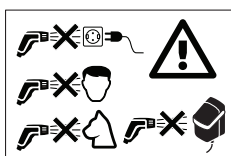

Ret aldrig vandstrålen mod ansigtet på mennesker og dyr, produktet eller

elektriske dele.

Drift

- ▶ Brugeren må kun benytte produktet i henhold til ovenstående punkter. Tag hensyn til omgivelserne. Hold øje med andre personer, især børn, når der arbejdes med produktet.
- ▶ Tillad aldrig børn, personer med begrænsede fysiske, sensoriske eller psykiske evner eller med manglende erfaring og/eller med manglende viden og/eller personer, der ikke er fortrolige med disse instrukser, at bruge haveredskabet. Lokale regler kan bestemme alderen på den person, som må betjene produktet.
- ▶ Børn bør holdes under opsyn for at forhindre, at de leger med produktet.
- ▶ Der må ikke opsuges opløsningsmiddelholdige væsker, ufortyndede sy-

rer, acetone eller opløsningsmidler inkl. benzin, farvefortynder og fyringsolie, da deres sprøjetåge er højt antændelig, eksplosiv og giftig.

- ▶ Asbestholdige og andre materialer, der indeholder sundhedsfarlige stoffer, må ikke rengøres med en højtryksrenser.
- ▶ Brug ikke produktet med saltvand.
- ▶ Pumpen må ikke bruges på steder, hvor personer opholder sig i vandet.
- ▶ Brug ikke produktet, hvis vandtemperaturen overskrider 35 °C.
- ▶ Udtrængende smøremidler kan føre til en let tilsmudsning af vandet.
- ▶ Sørg for at stå sikkert og stabilt, især på ujævne eller våde overflader, når haven vandes.
- ▶ Sørg for, at regnvandstønden altid er lukket med et låg eller lignende, så hverken børn eller dyr kan falde ned i den.
- ▶ Stik ikke noget ind i pumpehjulet, så længe pumpen kører.

Anvendelse

- ▶ Kontrollér produktet og tilbehøret for mangler og vær sikker på, at både produkt og tilbehør er sikre, før produktet tages i brug. Produkt og tilbehør må ikke benyttes, hvis den/det udviser mangler.
- ▶ **Udfør ikke ændringer på produktet.** Ikke tilladte ændringer kan forringe dit produkts sikkerhed, føre til mere støj og større vibrationer og dårlig ydelse.

- ▶ Fastgør altid betjeningsenheden fast til en væg- eller tøndeholder. Vær forsigtig, når der bores huller.
- ▶ Dyp aldrig betjeningsenheden i vand.
- ▶ Pumpen fungerer kun, hvis låget er lukket på betjeningsenheden, og lukkebøjlen er fast i den nederste position.
- ▶ Placer betjeningsenheden i skyggen. For din egen sikkerheds skyld er betjeningsenheden udstyret med en termokobling. Denne slukker, hvis det bliver for varmt.
- ▶ Brug ikke tilslutningsledningen til formål, den ikke er beregnet til, f.eks. må den ikke bruges til at bære eller ophænge pumpen eller til at trække den ud af stikdåsen. Beskyt tilslutningsledningen mod varme, olie og skarpe kanter.
- ▶ Nogle dyseindstillinger kan få genstande til at springe tilbage. Brug egnet, personligt beskyttelsesudstyr som f.eks. beskyttelsesbriller.
- ▶ Brug aldrig produktet uden filter, med snavset filter eller med beskadiget filter.
- ▶ Brug ikke tilslutningen med slangeudlufter til formål, den ikke er beregnet til, f.eks. må den ikke forbindes med en vandtilslutning med højere tryk.
- ▶ Sørg altid for, at låget er lukket på betjeningsenheden.

Henvisninger til optimal håndtering af akkuen

- ▶ **Åbn ikke akkuen.** Fare for kortslutning.



Beskyt akkuen mod varme (f.eks. også mod varige solstråler), brand, vand og fugtighed. Fare for eksplosionsfare.

- ▶ **Brug kun akkuen i producentens produkter.** Kun på denne måde beskyttes akkuen mod farlig overbelastning.
- ▶ **Akkuen kan blive beskadiget af spidse genstande som f.eks. nåle eller skruetrækkere eller ekstern kraftpåvirkning.** Der kan opstå indvendig kortslutning, så akkuen kan antændes, ryge, eksplodere eller overophedes.
- ▶ **Kortslut ikke akkuen.** Fare for eksplosionsfare.
- ▶ Rengør akkuens ventilationsåbninger en gang imellem med en blød, ren og tør pensel.
- ▶ **Oplad kun produktet med det medleverede ladeaggregat.**
- ▶ **Ikke indbyggede akkuer må ikke komme i berøring med kontorclips, mønter, nøgler, søm, skruer eller andre små metalgenstande, da disse kan kortslutte kontakterne.** En kortslutning mellem akku-kontakterne øger risikoen for personskader i form af forbrændinger eller brand.

- ▶ **Beskadiges akkuen eller bruges den forkert, kan der sive dampe ud.** Udluft området og gå til læge, hvis du føler dig utilpas. Dampene kan irritere luftvejene.
- ▶ **Hvis akkuen anvendes forkert, kan der slippe væske ud af akkuen. Undgå at komme i kontakt med denne væske. Hvis det alligevel skulle ske, skylles med vand. Søg læge, hvis væsken kommer i øjnene.** Udstrømmende akku-væske kan give hudirritation eller forbrændinger.

Sikkerhedsinstrukser for ladeaggregater



Læs alle sikkerhedsinstrukser og instrukser. I tilfælde af manglende overholdelse af sikkerhedsinstrukserne og instrukserne er der risiko for elektrisk stød, brand og/eller alvorlige kvæstelser.

Opbevar alle sikkerhedsinstrukser og instrukser til senere brug.

- ▶ Brug kun ladeaggregatet, hvis du er i stand til at vurdere alle funktioner 100% og gennemføre dem uden indskrænkninger eller har modtaget tilsvarende instruktioner.
- ▶ Tillad aldrig børn, personer med begrænsede fysiske, sensoriske eller psykiske evner eller med manglende erfaring og/eller med manglende viden og/eller personer, der ikke er fortrolige med disse instrukser, at bruge ladeaggregatet. Lokale regler

kan bestemme alderen på den person, som må betjene produktet.

- ▶ **Hold børn under opsyn.** Dermed sikres det, at børn ikke leger med ladeaggregatet.
- ▶ Oplad kun Bosch Li-Ion-akkuer med en kapacitet fra **1,5 Ah** (fra **5** akkuceller). Akku-spændingen skal passe til ladeaggregatets akku-ladespænding. Forsøg ikke at oplade akkuer, der ikke kan genoplades. I modsat fald er der risiko for brand og eksplosion.



Ladeaggregatet må ikke udsættes for regn eller fugtighed. Indtrængning af vand i ladeaggregatet øger risikoen for elektrisk stød.

- ▶ **Hold laderen ren.** Ved tilsmudsning er der fare for elektrisk stød.
- ▶ **Kontrollér altid ledning og stik før anvendelse af laderen. Brug ikke laderen, hvis den er beskadiget. Åbn aldrig laderen på egen hånd, og sørg for, at reparationer kun udføres af kvalificerede fagfolk, og at der kun benyttes originale reservedele.** Beskadigede ladere, ledninger og stik øger risikoen for elektrisk stød.
- ▶ **Brug ikke laderen på et letantændeligt underlag (f.eks. papir, tekstiler osv.) eller i brændbare omgivelser.** Der er brandfare på grund af den opvarmning af laderen, der forekommer under ladning.

- **Undlad at tildække ladeaggregatets udluftningsåbninger.** Ellers kan ladeaggregatet blive overopheatet og ikke længere fungere korrekt.
- Øget elektrisk sikkerhed opnås ved at bruge en FI-kontakt (HFI-relæ) med en max. brydestrøm på 30 mA. Kontrollér altid FI-kontakten før brug.

Opbevaring







- **Fjern pumpen fra vandtønden, hvis der er fare for frost om efteråret og om vinteren.**
- Tøm altid vandet ud af pumpen, før den lægges til opbevaring.
- Opbevar pumpen og betjeningsenheden i frostfrie omgivelser.
- Tag altid akkuen ud, hvis produktet opbevares i en bygning.

Vedligeholdelse, tilbehør, reservedele

- Tag altid akkuen ud, før vedligeholdelsesarbejde gennemføres.
- Det er kun tilladt at benytte tilbehør og reservedele, der er frigivet af fabrikanten. Originalt tilbehør og originale reservedele sikrer en fejlfri drift af produktet.
- Reparationer må kun gennemføres af autoriserede Bosch serviceværksteder.

Symboler

De efterfølgende symboler er af betydning for at kunne læse og forstå betjeningsvejledningen. Læg mærke til symbolerne og overhold deres betydning. En rigtig forståelse af symbolerne er med til at sikre en god og sikker brug af produktet.

Symbol	Betydning
	Bevægelsesretning
	Reaktionsretning
	Tænding
	Slukning
	Tilladt handling
	Forbudt handling
	Hørbar støj
	Vægt
	Maks. neddykningsdybde
	Maks. vandtemperatur

Beregnet anvendelse

Produktet er beregnet til brug i husholdningen, det bruges til at pumpe regnvand ud en vandtønde for at vande blomsterbede, græsarealer og grøntsagsbede. Produktet kan også bruges til let rengøringsarbejde.

Brug ikke produktet i swimmingpools eller over 2000 m over havets overflade.



Illustrerede komponenter (se billede A)

Nummereringen af de illustrerede komponenter refererer til illustrationen af produktet på de illustrerede sider.

- (1) Start-stop-kontakt
- (2) Akku-ladeindikator
- (3) Fejlvisning
- (4) LED for timerfunktion
- (5) Indstillingstast timerfunktion
- (6) Betjeningsenhed
- (7) Lukkebøjle
- (8) Tøndeholder
- (9) Sikringskrue
- (10) Vægholder
- (11) Slangeføring
- (12) Tilslutning med slangeuodluffer
- (13) Forbindelsesslange
- (14) Universel tilslutning
- (15) Slangefiksering

- | | |
|------------------------|------------------------|
| (16) Kabelklemme | (21) Stik |
| (17) Filter | (22) Akku |
| (18) Regnvandspumpe | (23) Akku-ladeaggregat |
| (19) Slangtilslutning | (24) Kappe |
| (20) Tilslutningskabel | (25) Kugle |

Tekniske data

Regnvandspumpe	GardenPump 18		
		Pumpe	Betjeningsenhed
Varenummer		3 600 HC4 1..	3 600 HC4 0..
Pumpekapacitet (Q)	l/h	1800	
Pumpehøjde (H)	m	17,5	
 1,8 m maksimal neddykningsdybde	m	1,8	
 maksimal vandtemperatur	°C	35	
Netspænding	V	18	18
Vandbeskyttelsesgrad		IPX8	IPX4
Vægt svarer til EPTA-Procedure 01:2014	kg	0,6	0,6
Serienummer (Serial Number)		se typeskilt på haveredskabet	se typeskilt på haveredskabet

Brug kun pumpen i forbindelse med betjeningsenheden til regnvandspumpen GardenPump 18.

Akku	Li-Ion	
Anbefalet omgivelsestemperatur ved opladning	°C	0 ... +45
Tilladt omgivelsestemperatur ved drift ^{A)} og ved opbevaring	°C	-20 ... +50
Netspænding	V	18
Antal celler ved akkukapacitet		
– Akku med 1,5 Ah		5
– Akku med 2,0 Ah		5
– Akku med 2,5 Ah		5
– Akku med 3,5 Ah		5
– Akku med 4,0 Ah		10
– Akku med 6,0 Ah		10

A) begrænset ydelse ved temperaturer <0 °C

Ladeaggregat	AL 1810 CV	
Varenummer		
	EU	2 607 226 385
	UK	2 607 226 387
Ladestrøm	A	1,0
Ladetid (tom akku)		
– Akku med 1,5 Ah	min	94
– Akku med 2,0 Ah	min	124
– Akku med 2,5 Ah	min	154
– Akku med 3,0 Ah	min	185

Ladeaggregat		AL 1810 CV
- Akku med 4,0 Ah	min	244
- Akku med 6,0 Ah	min	364
Vægt svarer til EPTA-Procedure 01:2014	kg	0,17
Beskyttelsesklasse		□ / II

Angivelserne gælder for en nominal spænding [U] på 230 V. Ved afvigende spændinger og i landespecifikke udførelser kan disse angivelser variere.

Akku lades

- **Kontrollér netspændingen!** Strømkildens spænding skal stemme overens med angivelserne på ladeaggregatets typebeskilt.

Akkuen er udstyret med en temperatuervåkning, som kun tillader ladning i et temperaturområde mellem 0 °C og 35 °C. Derved opnås en lang levetid for akkuen.

Bemærk: Akkuen er delvist opladet, når den udleveres. For at sikre at akkuen fungerer 100%, lades akkuen fuldstændigt i ladeaggregatet før første ibrugtagning.

Li-Ion-akkuen kan oplades til enhver tid, uden at levetiden forkortes. En afbrydelse af opladningen beskadiger ikke akkuen.

Li-Ion-akkuen er beskyttet mod dybafladning via „Electronic Cell Protection (ECP)“. Er akkuen afladet, slukkes produktet med en beskyttelseskontakt: Pumpen arbejder ikke mere.

Læs og overhold henvisningerne mht. bortskaffelse af akkuen.

Opladning (se Fig. H)

Opladningen starter, så snart ladeaggregatets netstik sættes i stikdåsen og akkuen (22) placeres i ladeaggregatet (23).

Den intelligente ladeprocess gør, at akkuens ladetilstand automatisk erkendes, og at den optimale ladestrøm vælges, afhængigt af akkuteperatur og akkuspænding.

Derved skånes akkuen, desuden er den altid opladet 100%, når den opbevares i ladeaggregatet.

Betydning af displayelementerne (AL 1810)

Blinklys akku-ladevisning



Opladningen vises med en **blinkende** akku-ladevisning.

Konstant lys akku-ladevisning



Konstant lys i akku-ladevisningen betyder, at akkuen er helt opladet, eller at akkuens temperatur er uden for det tilladte ladetemperaturområde, og at den derfor ikke kan oplades. Så snart det tilladte temperaturområde er nået, lades akkuen. Uden isat akku angiver **konstant lys** i akku-ladevisningen, at netstikket er sat i stikkontakten, og laderen er klar til brug.

Montering

Væg-/tøndeholder fastgøres (se billede B)

Fastgør vægholderen (10) ved siden af vandtønden. Vær opmærksom på, at afstanden hen til vandtønden er begrænset på grund af tilslutningskablets længde.

Afstanden hen til tøndens adderet med tøndehøjden må ikke være større end længden på tilslutningskablet.

Brug føringshullerne i forbindelse med vægmonteringen til at markere skrueernes position på væggen.

Er en vægmontering ikke mulig, kan den medleverede tøndeholder (8) fastgøres direkte på tøndens kant.

BEMÆRK: Betjeningsenheden udstyres via en termokontakt ifm. øget temperatur. Holderen til betjeningsenheden bør derfor ubetinget monteres et skyggefuldt sted.

Betjeningsenhed sættes i (se Fig. C)

Bruges vægholderen, tag da sikringskruen (9) ud af holderen, anbring betjeningsenheden (6) øverst i vægholderen og fastgør denne fornedet med sikringskruen (9).

Bruges tøndeholderen, clipses betjeningsenheden fast på holderen.

Bestemmelse af den krævede længde på kabel og forbindelsesslange (se Fig. D)

Bemærk: Anbring pumpen ca. 50 mm over vandtøndens bund, uden for aflejringer, der kan beskadige pumpen.

Mål højden H og diameteren D på vandtønden samt afstanden til monteringsstedet for betjeningsenheden E.

Kablets længde L_1 beregnes på følgende måde:

$$H + D + E - 250 \text{ mm}$$

Forbindelsesslangens længde L_2 beregnes på følgende måde:

$$H - 130 \text{ mm}$$

Kabel vikles op og forbindelsesslange afkortes (se Fig. E)

Vikl resten af kablet rundt omkring pumpen (18) og fastgør det i den eksisterende kabelklemme (16).

Løsn slangeudlufteren (12) med forbindelsesslangen fra fikseringen på slangeføringen (11).

Skær forbindelsesslangen over det passende sted L_2 og monter tilslutningen med slangeudlufteren (12) på den resterende forbindelsesslange igen.

Anbring slangeudlufteren (12) med forbindelsesslangen i fikseringen på slangeføringen (11).

Du kan også lade forbindelsesslangen rage ud, hvis du ikke vil afkorte forbindelsesslangen. Vær dog opmærksom på, at slangeudlufteren kun fungerer, hvis den er monteret det fastlagte sted i slangeføringen.

Forbindelsesslange og kabel tilsluttes (se Fig. F)

Juster det 2-polede stik (21) nederst på betjeningsenheden efter kærven og tryk stikket rigtigt fast i tilslutningen.

Drej omløbermøtrikken fast på tilslutningen for at sikre stikket og for at forhindre, at vand trænger ind.

Anbring universaltilslutningen (14) på forbindelsesslangen (13) fast på slangetilslutningen (19) på pumpen.

Pumpe placeres i regnvandstønde og haveslange tilsluttes (se Fig. G)

Lad pumpen på den monterede forbindelsesslange glide ned i vandet.

Pumpen er udstyret med en udluftning, hvilket letter neddykningen. En ventil lukker udluftningen, når pumpen kører. Ventilen udløser støj, hvis pumpen rystes.

Hæng slangeføringen fast på kanten af regnvandstønden og kontroller, at pumpen befinder sig i den fastlagte position. Fastgør en haveslange med en almindelig slangekobling på tilslutningen med slangeudlufter (12).

Bemærk: Brug ikke nogen slangekobling med autostop, da denne kan reducere flowet.

Anvendelse med lukket regnvandstønde

Pumpen kan også bruges med lukkede vandtønder. Brug adgangspunkterne øverst på tønden til kabler og slange afhængigt af modellen. I nogle tilfælde skal åbningerne skæres ud. Sikr, at skarpe kanter ikke er til stede.

Akku sættes i (se Fig. H)

Betjeningsenheden (6) åbnes ved at svinge lukkebøjlen (7) op og klappe låget til betjeningsenheden ned. Skub akkuen (22) oppefra ind i betjeningsenheden, til den falder i hak.

Luk låget og sving lukkebøjlen ned. Pumpen kan kun startes, hvis betjeningsenheden er låst med lukkebøjlen.

Montering afsluttes (se Fig. I)

Sikr, at regnvandstønden er lukket med et låg eller lignende, så hverken børn eller dyr kan falde ned i den.

Betjening

Når der ikke kan pumpes mere vand, slukkes pumpen automatisk af beskyttelsen mod at løbe tør.

Fejl – Årsag og afhjælpning

Regnvandspumpe

Tænde/slukke (se Fig. J)

Pumpen **tændes** ved at trykke på tænd/sluk-tasten (1). Ladeindikatoren lyser.

Ladeindikatoren (2) viser akkuens ladetilstand:

LED	Ladetilstand
Lyser grøn	> 50%
Lyser gul	50% - 20%
Lyser rød	< 20%
Blinker rød	Afladning, akku tages ud og lades

Bemærk: En lysende fejlvisning viser en fejl i produktet, se afsnit "Fejl – Årsager og afhjælpning".

Pumpen **slukkes** ved at trykke på tænd-/sluk-tasten (1) igen.

Timerfunktion (se Fig. K)

Timerfunktionen aktiveres ved at trykke på indstillingstasten (5), mens pumpen er **tændt**.

Efter et tryk er driftstiden 5 min. Hver gang der trykkes på tasten, øges pumpens driftstid med 5 min, den maks. driftstid er 15 min.

Den udvalgte driftstid vises med den pågældende LED (4).

Når den fastlagte tid er udløbet, slukker pumpen automatisk.

Timerfunktionen slukkes ved at trykke på indstillingstasten (5) igen og igen, til visningen (4) slukker.

Akku tages ud (se Fig. L)

Betjeningsenheden (6) åbnes ved at svinge lukkebøjlen (7) op og klappe låget ned. Tryk på sikkerhedstasten og træk akkuen (22) op og ud af betjeningsenheden. **Undgå brug af vold.**

Luk låget for at forhindre, at fugt trænger ind.

Filter rengøres (se Fig. M)

Pumpen (18) er udstyret med et filter (17) for at undgå beskadigelser som følge af snavs. Kontroller og rengør filteret med regelmæssige mellemrum.

Træk filteret af nedad. Rengør filteret under rindende vand og sæt filteret på pumpen igen.

Slangeudlufter rengøres (se billede O)

Er slangeudlufteren (12) tilstoppet, fjernes kappen (24) og kuglen (25). Rengør slangeudlufteren (12) under rindende vand. Sæt kuglen (25) på igen og monter kappen (24).



Symptomer	Mulig årsag	Afhjælpning
Fejlvisning blinker rød	Akku for kold/for varm	Opvarm/afkøl akku
Fejlvisning blinker gul	Tørsløbsbeskyttelse aktiveret	Sluk for produkt og positioner pumpe, så den er helt under vand
Pumpe går ikke i gang	Betjeningsenhed er ikke lukket helt	Luk låg på betjeningsenhed og klap lukkebøjle helt ned
	Akku er ikke sat (rigtigt) i	Sæt akku korrekt i
	Kabel er ikke tilsluttet (rigtigt)	Sæt stik helt ind i bøsning og sikr det med omløbermøtrik
	Akku er afladt	Oplad akku
	Pumpe/vand frosset	Tag pumpe ud og vent, til alt is er smeltet
Pumpe går dog noget indskrænket, eller der er ikke noget arbejdstryk/tryk uensartet	Filter tilstoppet	Fjern filter og rengør det
	For lidt vand	Kontroller vandniveau og sikr, at pumpe er dykket helt ned
	Luft i pumpe eller slange	Fjern dyse fra slange og lad kun pumpe køre i så lang tid med tilsluttet slange, til vand strømmer ensartet
	Slangekobling er monteret med autostop	Erstat slangekobling med en slangekobling uden autostop
	Slange er tilstoppet	Kontroller slange for tilstopninger og knæk
Vand fortsætter med at løbe, selv om pumpe er slukket	Tilslutning er ikke monteret med slangeudluffer	Monter medleveret tilslutning med slangeudluffer
	Tilslutning med slangeudluffer er ikke monteret det rigtige sted	Positioner tilslutning med slangeudluffer, så den befinder sig over vandniveau i regnvandstønde
	Slangeudluffer tilstoppet	Rengør slangeudlufferen
Rød akku-ladevisning blinker.	Akkukontakter er snavset	Rengør akkukontakter; f.eks. ved at sætte akku i og tage den ud flere gange eller erstatte den
Opladning er ikke mulig	Akku defekt	Skift akku
Akku-ladevisning lyser ikke under opladning	Ladeaggregatets netstik er ikke sat (rigtigt) i	Sæt netstik (helt) ind i stikdåse
	Stikdåse, netkabel eller ladeaggregat er defekt	Kontrollér netspænding, lad evt. ladeaggregat blive kontrolleret af en autoriseret servicecenter for Bosch-el-værktøj

Vedligeholdelse, rengøring, opbevaring

Vedligeholdelse

Bemærk: Udfør følgende vedligeholdelsesarbejde med regelmæssige mellemrum, så en lang og pålidelig brug er sikret.

► Reparationer må kun gennemføres af autoriserede Bosch serviceværksteder.

Kontrollér at dæksler og skærme ikke er beskadigede og at de er monteret rigtigt. Udfør evt. fornøden vedligeholdelse eller reparationer før brug.

Undersøg maskinen for synlige mangler med regelmæssige mellemrum som f.eks. en løs fastgørelse og slidte eller beskadigede dele.

Opbevaring om vinteren (se Fig. N)

Sluk for pumpen og tag akkuen ud. Træk pumpen med forbindelsesslangen ud af vandtønden. Fjern tilslutningskablet fra betjeningsenheden og forbindelsesslangen fra pumpen. Tøm vandet ud af pumpen.

Rengør den udvendige side af pumpen med en blød børste og en klud. Det er ikke tilladt at benytte opløsningsmidler og poleringsmidler. Fjern al form for snavs, rengør isæt filteret. Vikl kablet rundt omkring pumpeenheten og fastgør det i kabellemmerne. Fjern betjeningsenheden fra væg-/tøndeholderen.

Opbevar maskinen et frostfrit sted.

Sikr, at kablet ikke kommer i klemme under opbevaringen. Knæk ikke forbindelsesslangen.

Akku-pleje

Overhold følgende forskrifter og foranstaltninger for at muliggøre en optimal brug af akkuen:

- Beskyt akkuen mod fugtighed og vand.

- Opbevar kun haveredskabet og akkuen ved temperaturer mellem -20 °C og 50 °C. Lad f.eks. ikke akkuen blive liggende i bilen om sommeren.
- Opbevar akkuen separat og ikke i haveredskabet.
- Lad ikke akkuen blive siddende i haveredskabet i solskinsvej.
- Den optimale temperatur til opbevaring af akkuen er 5 °C.
- Rengør akkuens ventilationsåbninger en gang imellem med en blød, ren og tør pensel.

Når driftstiden efter opladningen forkortes væsentligt, er det tegn på, at akkuen er slidt op og skal udskiftes.

Kundeservice og anvendelsesrådgivning

www.bosch-garden.com

Produktets 10-cifrede varenummer (se typeskilt) skal altid angives ved forespørgsler og bestilling af reservedele.

Dansk

Bosch Service Center
Telegrafvej 3
2750 Ballerup

På www.bosch-pt.dk kan der online bestilles reservedele eller oprettes en reparations ordre.

Tlf. Service Center: 44898855

Fax: 44898755

E-Mail: vaerktoej@dk.bosch.com

Transport

De indeholdte Li-Ion-akkuer overholder bestemmelserne om farligt gods. Akkuerne kan transporteres af brugeren på offentlig vej uden yderligere pålæg.

Ved forsendelse gennem tredjemand (f.eks.: lufttransport eller spedition) skal særlige krav vedr. emballage og mærkning overholdes. Her skal man kontakte en fagegodsekspert, før forsendelsesstykket forberedes.

Send kun akkuer, hvis huset er ubeskadiget. Tilklæb åbne kontakter, og indpak akkuen på en sådan måde, at den ikke kan bevæge sig i emballagen. Følg venligst også eventuelle, videreførende, nationale forskrifter.

Bortskaffelse



El-værktøj, akku, tilbehør og emballage skal genbruges på en miljøvenlig måde.



Smid ikke el-værktøj og akkuer/batterier ud sammen med det almindelige husholdningsaffald!

Gælder kun i EU-lande:

Iht. det europæiske direktiv 2012/19/EU skal kasseret el-værktøj og iht. det europæiske direktiv 2006/66/EF skal defekte eller opbrugte akkuer/batterier indsamles separat og genbruges iht. gældende miljøforskrifter.

Akkuer/batterier:

Li-Ion:

Vær opmærksom på anvisningerne i afsnittet "Transport" (se "Transport", Side 80).

Svensk

Säkerhetsanvisningar

► **VARNING! Läs alla säkerhetsanvisningar och anvisningar.** Underlåtenhet att följa säkerhetsanvisningarna och anvisningarna kan leda till elstöt, eldsvåda och/eller svåra personskador.

Beskrivning av symbolerna på trädgårdsredskapet



Allmän varning för riskmoment.



Läs noga igenom bruksanvisningen.



Använd inte laddaren om nätsladden är skadad.



Laddaren får endast användas i torr lokal.



Laddaren är försedd med en säkerhetstransformator.

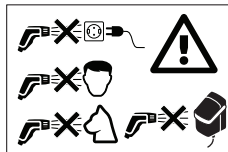

Rikta aldrig vattenstrålen mot huvudet på människor eller djur, redskapet själv eller elektriska delar.

Drift

- ▶ Produkten får endast användas för avsett ändamål. Ta hänsyn till lokala förhållanden. Under arbetet se upp för obehöriga personer och speciellt då barn.
- ▶ Låt aldrig barn, personer med begränsad fysisk, sensorisk eller psykisk förmåga eller erfarenhet och/eller bristande kunskap och/eller personer som inte är bekanta med dessa instruktioner använda redskapet. Nationella föreskrifter begränsar eventuellt tillåten ålder för användning.
- ▶ Barn bör övervakas för att säkerställa att de inte leker med redskapet.
- ▶ Följande ämnen får inte användas; vätskor som innehåller lösningsmedel, utspädda syror, aceton eller lösningsmedel som t. ex. bensin, utspädningsmedel och eldningsolja eftersom dessa ämnen alstrar en spraydimma som är högt antändlig, explosiv och giftig.
- ▶ Asbesthaltiga och andra material som innehåller hälsofarliga ämnen får inte spolas av.
- ▶ Redskapet får inte användas med saltvatten.
- ▶ Pumpen får inte användas på ställen där personer befinner sig i vattnet.
- ▶ Använd inte produkten om vattnets temperatur överskrider 35 °C.
- ▶ Läckande smörjmedel kan leda till en lätt nedsmutsning av vattnet.

- ▶ Ge akt på stegsäkring vid vattning av trädgården, speciellt på ojämna och våta ytor.
- ▶ Kontrollera att vattentunnan alltid är slutet med ett lock eller dylikt, så inte barn eller djur kan falla in i den.
- ▶ Stick ingenting i pumphjulet medan pumpen är i drift.

Användning

- ▶ Redskapet med tillbehör ska innan det tas i bruk kontrolleras avseende felfritt tillstånd och driftsäkerhet. Är redskapet inte i felfritt tillstånd får det inte längre användas.
- ▶ **Gör inga förändringar på redskapet.** Otillåtna förändringar kan menligt påverka redskapets säkerhet och leda till kraftigare buller och vibrationer samt dålig effekt.
- ▶ Fäst alltid manöverenheten på en vägg eller med fäste på vattentunnan.
Var försiktig om du borrar hål.
- ▶ Doppa aldrig ned manöverenheten i vatten.
- ▶ Pumpen fungerar endast när manöverenhetens lock är slutet och låsbygeln är i undre läget.
- ▶ Placera manöverenheten i skuggan. För säkerhets skull är manöverenheten försedd med en termostat. Om den blir för het kopplar termostaten från.
- ▶ Missbruka inte anslutningsladden till att bära pumpen, hänga upp den eller lossa stickproppen. Skydda

- anslutningssladden mot hetta, olja och skarpa kanter.
- ▶ Vissa inställningar av munstycket kan få objekten att studsas tillbaka. Använd lämplig personlig skyddsutrustning, t. ex. skyddsglasögon.
 - ▶ Använd aldrig produkten utan filter, med smutsigt eller med skadat filter.
 - ▶ Använd inte anslutningen med slangventilator på annat sätt, t. ex. med en krananslutning som har högre tryck.
 - ▶ Håll alltid manöverenhetens lock stängt.

Anvisningar för optimal hantering av batteriet

- ▶ **Öppna inte batteriet.** Detta kan leda till kortslutning.



Skydda batteriet mot hög värme och även mot t.ex. längre solbestrålning, eld,

vatten och fukt. Risk för explosion.

- ▶ **Använd endast batteriet i produkter från tillverkaren.** Detta skyddar batteriet mot farlig överbelastning.
- ▶ **Batteriet kan skadas av vassa föremål som t. ex. spikar eller skruvmejslar eller på grund av yttre påverkan.** En intern kortslutning kan uppstå och rök, explosion eller överhettning kan förekomma hos batteriet.
- ▶ **Kortslut inte batteriet.** Explosionsrisk föreligger.

- ▶ Rengör vid tillfälle batterimodulens ventilationsöppningar med en mjuk, ren och torr pensel.
- ▶ **Ladda redskapet endast med medlevererad laddare.**
- ▶ **Håll gem, mynt, nycklar, spikar, skruvar och andra små metallföremål på avstånd från fristående batterier för att undvika en bygling av kontakterna.** En kortslutning av batterimodulens kontakter kan leda till brännskador eller brand.
- ▶ **Ur skadat eller fel använt batteri kan ångor avgå.** Tillför friskluft och uppsök en läkare vid besvär. Ångorna kan reta andningsvägarna.
- ▶ **Om batteriet används på fel sätt finns risk för att vätska rinner ur batteriet. Undvik all kontakt med vätskan. Vid oavsiktlig kontakt spola med vatten. Om vätska kommer i kontakt med ögonen, uppsök dessutom läkare.** Batterivätskan kan medföra hudirritation och brännskada.

Säkerhetsanvisningar för laddare



Läs alla säkerhetsanvisningar och anvisningar. Underlåtenhet

att följa säkerhetsanvisningarna och anvisningarna kan leda till elstötar, eldsvåda och/eller svåra personskador.

Spara alla säkerhetsanvisningar och anvisningar för framtida bruk.

- ▶ Använd laddaren endast om du är förtrogen med dess funktioner och utan inskränkning behärskar hanteringen eller om du fått de anvisningar för manövrering som krävs.
- ▶ Låt aldrig barn, personer med begränsad fysisk, sensorisk eller psykisk förmåga eller erfarenhet och/eller bristande kunskap och/eller personer som inte är bekanta med dessa instruktioner använda laddaren. Nationella föreskrifter begränsar eventuellt tillåten ålder för användning.
- ▶ **Observera barn i närheten.** Därvid säkerställs att barn inte leker med laddaren.
- ▶ Ladda endast Boschs uppladdningsbara litiumjonbatterier från en kapacitet på **1,5 Ah** (från 5 battericeller). Batterispänningen måste stämma överens med laddarens batterispänning. Ladda inga engångsbatterier. Annars föreligger brand- och explosionsrisk.



Skydda laddaren mot regn och väta.

Tränger vatten in i laddaren ökar risken för elektrisk stöt.

- ▶ **Håll laddaren ren.** Vid smuts ökar risken för elektrisk stöt.
- ▶ **Kontrollera laddare, kabel och kontakt innan varje användning. Använd inte laddaren om du märker någon skada. Öppna inte laddaren på egen hand utan låt endast reparera det av**

specialister, som använder sig av originalreservdelar. Skadade laddare, kabel eller kontakt ökar risken för elstöt.

- ▶ **Använd inte laddaren på lättantändligt underlag (t.ex. papper, textil osv.) eller i lättantändlig omgivning.** Brandrisk föreligger på grund av uppvärmning av laddaren under drift.
- ▶ **Täck inte över laddarens ventilationsöppningar.** Laddaren kan i annat fall överhettas och fungerar då inte längre korrekt.
- ▶ För ökad elektrisk säkerhet rekommenderas användningen av en jordfelsbrytare med en max. utlösningsström på 30 mA. Testa alltid jordfelsbrytaren före användning.

Lagring

- ▶ **Avlägsna vid frostfara på hösten och vintern pumpen från vattentunnan.**
- ▶ Töm alltid bort vattnet ur pumpen före lagring.
- ▶ Lagra pumpen och manöverenheten på en frostfri plats.
- ▶ Ta alltid bort batteriet, om du lagrar redskapet inomhus.

Service, tillbehör, reservdelar











- ▶ Avlägsna alltid batteriet före servicearbeten.
- ▶ Använd endast tillbehör och reservdelar som godkännts av

tillverkaren. Original tillbehör och original reservdelar garanterar att högtrycktvätten fungerar korrekt.

- Reparationer får utföras endast av auktoriserade Bosch serviceverkstäder.

Symboler

Symbolerna nedan är viktiga för att kunna läsa och förstå bruksanvisningen. Lägg symbolerna och deras betydelse på minnet. Korrekt tolkning av symbolerna hjälper till att bättre och säkrare använda produkten.

Symbol	Betydelse
	Rörelseriktning
	Reaktionsriktning
	Inkoppling
	Frånkoppling
	Tillåten hantering
	Förbjuden hantering
	Hörbart ljud
	Vikt
	Maximalt neddopningsdjup
	Maximal vattentemperatur

Ändamålsenlig användning

Produkten är avsedd för hemmabruk, för bevattning av blomsterrabatter, gräsmattor och grönsaksrabatter med pumpat regnvatten från en vattentunna. Likaså kan produkten användas för lätta rengöringsuppdrag.



Använd inte produkten i en simbassäng eller på över 2000 m höjd över havsnivå.

Avbildade komponenter (se bild A)

Numreringen av avbildade komponenter hänvisar till illustration av produkten på grafiksidorna.

- (1) Strömställare
- (2) Batteriets laddningsindikering
- (3) Indikering av störning
- (4) LED för timerfunktion
- (5) Knapp för inställning av timerfunktion
- (6) Manöverenhet
- (7) Låsbygel
- (8) Fäste för vattentunna
- (9) Säkringsskruv
- (10) Väggfäste
- (11) Slanggejd
- (12) Anslutning med slangventilator
- (13) Förbindelselang
- (14) Universalanslutning
- (15) Slangfäste
- (16) Kabelklämma
- (17) Filter
- (18) Regnvattenpump
- (19) Slangnippel
- (20) Anslutningskabel
- (21) Stickpropp
- (22) Batteri
- (23) Batteriladdare
- (24) Kapsel
- (25) Kula

Tekniska data

Regnvattenpump	GardenPump 18	
	Pump	Manöverenhet
Artikelnummer	3 600 HC4 1..	3 600 HC4 0..
Matningskapacitet (Q)	l/h	1800
Matningshöjd (H)	m	17,5
 maximalt neddopningsdjup	m	1,8
 maximal vattentemperatur	°C	35

Regnvattenpump	GardenPump 18	
	Pump	Manöverenhet
Nominell spänning	V	18
Vattenskyddsgrad	IPX8	IPX4
Vikt enligt EPTA-Procedure 01:2014	kg	0,6
Serienummer	se dataskylten på gräsklipparen	se dataskylten på trädgårdsredskapet

Använd pumpen endast med manöverenheten för regnvattenpump GardenPump 18.

Batteri	Li-jon	
rekommenderad omgivningstemperatur vid laddning	°C	0 ... +45
tillåten omgivningstemperatur vid drift ^{A)} och vid lagring	°C	-20 ... +50
Nominell spänning	V	18
Antal celler vid batterikapacitet		
- Batteri 1,5 Ah		5
- Batteri 2,0 Ah		5
- Batteri 2,5 Ah		5
- Batteri 3,5 Ah		5
- Batteri 4,0 Ah		10
- Batteri 6,0 Ah		10

A) Begränsad effekt vid temperaturer <0 °C

Laddare	AL 1810 CV	
Artikelnummer		
	EU	2 607 226 385
	UK	2 607 226 387
Laddström	A	1,0
Laddningstid (batteriet urladdat)		
- Batteri 1,5 Ah	min	94
- Batteri 2,0 Ah	min	124
- Batteri 2,5 Ah	min	154
- Batteri 3,0 Ah	min	185
- Batteri 4,0 Ah	min	244
- Batteri 6,0 Ah	min	364
Vikt enligt EPTA-Procedure 01:2014	kg	0,17
Skyddsklass		□ / II

Uppgifterna gäller för en märkspänning på [U] 230 V. Vid avvikande spänning och för utföranden i vissa länder kan uppgifterna variera.

Ladda batteriet

- **Beakta nätspänningen!** Kontrollera att strömkällans spänning överensstämmer med uppgifterna på laddarens typskylt.

Batteriet är försett med en temperaturövervakning som endast tillåter uppladdning inom ett temperaturområde mellan 0 °C och 35 °C. Detta ger batteriet lång livslängd.

Anmärkning: Batteriet levereras ofullständigt laddat. För full effekt ska batteriet före första användningen laddas upp i laddaren.

Litiumjonbatteriet kan när som helst laddas upp, eftersom detta inte påverkar livslängden. Batteriet skadas inte om laddningen avbryts.

Litiumjonbatteriet är skyddat mot djupurladdning genom "Electronic Cell Protection (ECP)". När batteriet är urladdat kopplas produkten från genom en skyddskrets: Pumpen fungerar inte längre.

Beakta anvisningarna för batteriers avfallshantering.

Laddningsförloppet (se bild H)

Laddningsförloppet startar när laddarens stickpropp ansluts till nätuttaget och batteriet (22) placeras i laddaren (23).

Den intelligenta laddningsmetoden registrerar automatiskt batteriets laddningsstillstånd och laddar i relation till batteriets temperatur och spänning.

Härvid skonas batteriet samtidigt som det alltid är fulladdat när det sitter kvar i laddaren.

Indikeringselementens betydelse (AL 1810)

Blinkande batteriladdningsvisning



Laddningen signaleras genom **blinkning** hos batteriladdningsvisningen.

Fast ljus i batteriladdningsvisningen



Fast ljus i batteriladdningsvisningen signalerar att batteriet är fullständigt uppladdat eller att batteriets temperatur ligger utanför tillåtet laddningsintervall och därför inte kan laddas.

Så fort tillåten temperatur uppnås, startar batterimodulens laddning.

Utan batteri signaliserar **fast ljus** att kontakten är ansluten till uttaget och att laddaren är redo.

Montering

Fastsättning av vägg-/fatfäste (se bild B)

Fäst väggfästet (10) bredvid vattentunnan. Beakta att avståndet till vattentunnan är begränsat på grund av anslutningskabelns längd.

Avståndet till tunnan adderad till tunnans höjd får inte överskrida anslutningskabelns längd.

Använd styrhålen vid väggmontage till att markera skruvarnas position på väggen.

Om väggmontage inte är möjligt kan det medföljande fatfästet (8) fästas direkt på tunnans kant.

ANMÄRKNING: Vid hög temperatur frånkopplad termostaten manöverenheten. Manöverenhetens fäste bör därför ovillkorligen placeras på en skuggig plats.

Insättning av manöverenhet (se bild C)

Tag vid väggfäste ut säkringskruven (9) ur fästet, häng manöverenheten (6) upp till i väggfästet och fäst den ned till med säkringskruven (9).

Vid fatfäste hakar du fast manöverenheten på fästet.

Ställ fast behövlig längd för kabeln och förbindelseslangen (se bild D)

Anmärkning: Placera pumpen ca. 50 mm över vattentankens botten, utanför avlagringar som kunde skada pumpen.

Mät vattentunnans höjd H och diameter D samt avståndet från manöverenhetens montageplats E.

Kabelns längd L_1 kalkylerar du enligt följande:

$$H + D + E - 250 \text{ mm}$$

Förbindelseslangens längd L_2 kalkylerar du enligt följande:

$$H - 130 \text{ mm}$$

Rulla upp kabeln och kapa förbindelseslangen (se bild E)

Linda överloppskabeln kring pumpen (18) och fäst den med befintlig kabelklämma (16).

Lossa slangventilatorn (12) och förbindelseslangen från fästet på slangdragningen (11).

Kapa förbindelseslangen till måttet L_2 och montera anslutningen till slangventilatorn (12) tillbaka på den resterande förbindelseslangen.

Ställ slangventilatorn (12) med förbindelseslangen på slangdragningens (11) fäste.

Du kan också avstå från kapning av förbindelseslangen och låta förbindelseslangen skjuta fram. Observera dock att slangventilatorn fungerar endast när den monterats på avsedd plats på slangdragningen.

Anslut förbindelseslangen och kabeln (se bild F)

Rikta den 2-poliga stickkontakten (21) ned till på manöverenhetens långa skåran och tryck in stickkontakten i anslutningen tills den sitter stadigt.

Vrid kapselmuttern på anslutningen över stickkontakten för att säkert förhindra vatten att tränga in.

Stick förbindelseslangens (13) universalanslutningsstycke (14) på pumpens slanganslutning (19).

Placera pumpen i regnvattentunnan och anslut trädgårdsslangen (se bild G)

Låt på den på förbindelseslangen monterade pumpen glida in i vattnet.

Pumpen är försedd med avluftning, för att underlätta insänkningen. En ventil stänger avluftningen då pumpen är i drift. Ventilen orsakar ljud om pumpen skakas.

Häng upp slangdragningen på regnvattentunnans kant och kontrollera att pumpen är i avsedd position.

Fäst en trädgårdsslang med en gängse slangkoppling till den med slangventilator försedda anslutningen (12).

Anmärkning: Använd inte en slangkoppling försedd med "Autostopp", den kan reducera flödet.

Användning med sluten regnvattentunna

Pumpen kan också användas med slutna vattentunnor. Använd beroende av utförandet uppe på tunnan befintliga ingångsställen för kabel och slang. I vissa fall måste öppningarna skäras ut. Kontrollera att inga skarpa kanter förekommer.

Insättning av batteri (se bild H)

Öppna manöverenheten (6) genom att svänga låsbygeln (7) uppåt och vända manöverenhetens lock ned. Skjut uppifrån in batteriet (22) till ingrepp i manöverenheten.

Stäng locket och sväng låsbygel nedåt. Pumpen kan nu startas, då manöverenheten är låst med låsbygel.

Ditsättningens avslutning (se bild I)

Kontrollera att vattentunnan alltid är sluten med ett lock eller dylikt, så inte barn eller djur kan falla in i den.

Användning

När vatten inte mera kan matas, kopplar ett torrkorningsskydd automatiskt från pumpen.

In-/frånkoppling (se bild J)

För **inkoppling** av pumpen tryck på strömställaren Till/ Från **(1)**. Laddningsindikatorn tänds.

Laddningsindikatorn **(2)** indikerar batteriets laddningstillstånd:

LED	Laddningstillstånd
Lyser grön	> 50 %
Lyser gul	50 % - 20 %
Lyser röd	< 20 %
Rött blinkljus	Urladdat, ta ut batteriet och ladda det

Anmärkning: En lysande störningsindikering hänför till en störning i redskapet, se avsnittet "Fel – orsaker och åtgärder".

För **frånkoppling** av pumpen, tryck på nytt på strömställaren **(1)**.

Timerfunktion (se bild K)

Aktivera timerfunktionen genom att vid **inkopplad** pump trycka på inställningsknappen **(5)**.

En tryckning motsvarar 5 min drifttid. Varje följande tryckning höjer pumpens drifttid med 5 min upp till maximalt 15 min.

Den valda drifttiden visas med motsvarande LED **(4)**.

Efter utgång av vald tid kopplas pumpen automatiskt från.

Koppla från timerfunktionen genom att trycka på inställningsknappen **(5)** så många gånger att displayen **(4)** slocknar.

Ta bort batteriet (se bild L)

Öppna manöverenheten **(6)** genom att svänga låsbygel **(7)** uppåt och vända manöverenhetens lock ned. Tryck på upplåsningsknappen och dra batteriet **(22)** uppåt ur manöverenheten. **Bruka inte våld.**

Stäng locket för att förhindra att fukt tränger in.

Rengör filtret (se bild M)

Pumpen **(18)** är försedd med ett filter **(17)**, för undvikande av skador beroende av föroreningar. Granska och rengör filtret regelbundet.

Dra bort filtret nedåt. Rengör filtret under rinnande vatten och sätt sen filtret tillbaka i pumpen.

Rengör slangventilatorn (se bild O)

Avlägsna kapseln **(24)** och kulan **(25)** om slangventilatorn **(12)** är förstoppad. Rengör slangventilatorn **(12)** under flytande vatten. Ställ kulan **(25)** tillbaka och montera kapseln **(24)**.

Fel – Orsaker och åtgärder

Regnvattenpump



Symptom	Möjlig orsak	Åtgärd
Störningsindikeringen blinkar rött	Batteriet för kallt/hett	Låt batteriet värmas/kallna
Störningsindikeringen blinkar gult	Torrdriftsskyddet aktiverats	Koppla från redskapet och placera pumpen så, att den är helt försänkt i vattnet
Pumpen startar inte	Manöverenheten inte helt stängd	Stäng manöverenhetens lock och vänd låsbygel ända ned
	Batteriet inte (rätt)insatt	Placera batteriet rätt
	Kabeln är inte (rätt) ansluten	Stick stickkontakten helt in i hylsdonet och säkra med kapselmuttern
	Batteriet är urladdat	Ladda upp batteriet
	Pumpen/vattnet frusit	Ta ut pumpen och vänta tills all is smultit
Pumpen går, men begränsat eller arbetstrycket/trycket är ojämnt	Filtret tilltäppt	Ta ut filtret och rengör det
	För litet vatten	Kontrollera vattennivån och säkerställ att pumpen är helt försänkt

Symptom	Möjlig orsak	Åtgärd
	Luft i pumpen eller i slangen	Avlägsna munstycket från slangen och låt pumpen gå med bara slangen ansluten tills vattnet flyter jämnt
	Slangkoppling med Autostopp monterad	Byt ut slangkopplingen till en utan Autostopp
	Slangen igensatt	Granska att slangen inte har förstopningar eller knäckningar
Vatten rinner ut efter det pumpen stannats	Anslutningen med slangventilator är inte monterad	Montera medföljande anslutning med slangventilator
	Anslutningen med slangventilator inte monterad på rätt ställe	Placera anslutningen med slangventilator så att den står högre än vattennivån i regntanken
	Slangventilatorn igensatt	Rengör slangventilatorn
Den röda batteriladdningsindikatorn blinkar. Laddning inte möjlig	Batterikontaktarna är förorenade	Rengör kontaktarna t.ex. genom att upprepade gånger sätta in och ta ut batteriet, eller byt batteriet vid behov
	Batteriet är defekt	Ersätt batteriet
Batteriladdningsindikatorn lyser inte vid laddning	Laddarens stickpropp är inte (rätt) instucken	Anslut stickproppen korrekt i vägguttaget
	Vägguttaget, nätsladden eller laddaren är defekt	Kontrollera nätspänningen, låt vid behov en auktoriserad serviceverkstad för Bosch el-verktyg kontrollera laddaren

Underhåll, rengöring och lagring

Service

Anmärkning: Regelbundna underhållsåtgärder garanterar en lång och tillförlitlig brukstid.

- Reparationer får utföras endast av auktoriserade Bosch serviceverkstäder.

Kontrollera att skyddskåporna och skyddsutrustningen är oskadade och korrekt monterade. Före driftstart ska nödvändiga underhållsåtgärder och reparationer utföras.

Kontrollera elredskapet regelbundet avseende defekter som t. ex. lös infästning eller skadade komponenter.

Lagring på vintern (se bild N)

Koppla från pumpen och ta ut batteriet. Dra ut pumpen med förbindelseslangen från vattentanken. Skilj anslutningskabeln från manöverenheten och förbindelseslangen från pumpen.

Töm ut vattnet från pumpen.

Rengör pumpen på utsidan med en mjuk borste och en trasa. Använd varken lösningsmedel eller polermedel. Avlägsna alla föroreningar och rengör speciellt filtret.

Linda kabeln kring pumpen och fäst den med kabelklämmorna. Lös gör manöverenheten från vägg-/tunnfästet.

Lagra redskapet på ett frostfritt ställe.

Kontrollera att kablar under lagring inte kommer i kläm. Knäck inte förbindelseslangen.

Batteriets skötsel

Beakta följande anvisningar och åtgärder för att garantera optimal användning av batteriet:

- Skydda batteriet mot fukt och vatten.
- Lagra trädgårdsredskapet och batteriet endast inom temperaturområdet -20 °C till 50 °C. Lämna inte batteriet på sommaren t.ex. liggande i bilen.
- Lagra batteriet separat och inte i trädgårdsredskapet.
- Låt inte batteriet sitta kvar i trädgårdsredskapet i direkt solsken.
- Optimal temperatur för förvaring av batteriet är 5 °C.
- Rengör vid tillfälle batteriets ventilationsöppningar med en mjuk, ren och torr pensel.

Är brukstiden efter uppladdning onormalt kort tyder det på att batteriet är förbrukat och måste bytas ut.

Kundtjänst och applikationsrådgivning

www.bosch-garden.com

Ange alltid vid förfrågningar och reservdelsbeställningar ovillkorligen det 10-siffriga produktnumret som finns på produktens typskylt.

Svenska

Bosch Service Center
Telegrafvej 3
2750 Ballerup
Danmark
Tel.: (08) 7501820 (inom Sverige)
Fax: (011) 187691

Transport

De litiumjonbatterier som ingår är underkastade kraven för farligt gods. Användaren kan utan ytterligare förpliktelser transportera batterierna på allmän väg.

Vid transport gjennom tredje person (t.ex. flyfrakt eller spedition) ska spesielle villkor for forpackning og merking beaktas. I dette fall en ekspert for farligt gods konsulteras vid forberedelse av transport.

Batterier får försändas endast om höljat är oskadat. Tejpa öppna kontakter och förpacka batteriet så att det inte kan röras i förpackningen. Beakta även tillämpliga nationella föreskrifter.

Avfallshandtering



Elverktøy, batterier, tilbehør og forpackning ska omhändertas på miljövänligt sätt for återvinning.



Släng inte elverktøy og inte heller batterier i hushållsavfall!

Endast för EU-länder:

Enligt det europeiska direktivet 2012/19/EU skall obrukbara elverktøy og enligt det europeiska direktivet 2006/66/EG felaktiga eller förbrukade batterier samlas in separat og tillföras en miljöanpassad avfallshandtering.

Sekundär-/primärbatterier:

Li-jon:

Beakta anvisningarna i avsnittet Transport (se „Transport“, Sidan 88).

Norsk

Sikkerhetsinformasjon

► **ADVARSEL! Les alle sikkerhetsinformasjoner og instruksjer.** Feil ved overholdelsen av sikkerhetsinformasjonene og instruksene kan forårsake elektrisk støt, brann og/eller alvorlige skader.

Forklaring av symbolene på hageredskapet



Generell fareinformasjon.



Les gjennom denne driftsinstruksen.



Bruk ikke ladeapparatet hvis strømledningen er skadet.



Bruk ladeapparatet kun i tørre rom.



Ladeapparatet er utstyrt med en sikkerhetstransformator.

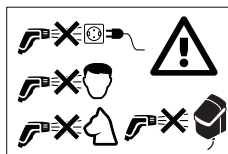

Retts aldri vannstrålen mot ansiktet hos mennesker og dyr, selve redskapet eller elektriske deler.

Drift

- Personen som betjener produktet må kun gjøre dette på korrekt måte. Ta hensyn til de lokale forholdene. Ta bevisst hensyn til andre personer under arbeidet, særskilt barn.
- Tillat aldri barn, personer med innskrenkede fysiske, sensoriske eller mentale evner eller manglende erfaring og/eller manglende kunnskap og/eller personer, som ikke er fortrolig med disse anvisningene, å bruke produktet. Nasjonale forskrifter innskrenker eventuelt alderen på brukeren.
- Barn må passes på for å sikre at de ikke leker med redskapet.
- Det må ikke benyttes løsemiddelholdige væsker, ufortynnet syre, aceton eller løsemidler inklusive bensin, malingstynner og fyringsolje, for

- deres sprøytetåke er sterkt antennelig, eksplosiv og giftig.
- ▶ Asbestholdige materialer og materialer som inneholder helsefarlige stoffer må ikke sprøytes av.
 - ▶ Ikke bruk produktet med saltvann.
 - ▶ Pumpen må ikke brukes på steder hvor personer er i vannet.
 - ▶ Ikke bruk produktet når vanntemperaturen overskrider 35 °C.
 - ▶ Ved smørestoffer, som lekker ut, kan det komme til lett forurensning av vannet.
 - ▶ Når du vanner hagen, må du passe på at du er stø på foten, spesielt på ujevne eller våte overflater.
 - ▶ Pass på at regnvannstønnen alltid er lukket med et lokk eller lignende, slik at ikke barn eller dyr kan falle ned i den.
 - ▶ Stikk ikke noe inn i pumpehjulet mens pumpen er i drift.
- ### Bruk
- ▶ Før bruk må maskinen og tilbehøret kontrolleres med hensyn til feilfri tilstand og driftssikkerhet. Hvis tilstanden ikke er feilfri må maskinen ikke brukes.
 - ▶ **Ikke utfør endringer på redskapet.** Ikke tillatte endringer kan innskrenke sikkerheten til redskapet, føre til mer støy og vibrasjoner og dårlig ytelse.
 - ▶ Fest betjeningsenheten alltid fast på en vegg- eller tønneholder. Forsiktig ved boring av hull.
 - ▶ Dypp aldri betjeningsenheten ned i vann.
 - ▶ Pumpen fungerer bare når lokket til betjeningsenheten er lukket og låsebøylen er fast i nedre posisjon.
 - ▶ Plasser betjeningsenheten i skyggen. Av sikkerhetsgrunner er betjeningsenheten utstyrt med en termobryter. Hvis det blir for varmt, kobler den ut.
 - ▶ Ikke bruk tilkoblingsledningen for å bære pumpen, henge den opp eller trekke ut støpselet. Beskytt tilkoblingsledningen mot varme, olje og skarpe kanter.
 - ▶ Mange dyseinstillinger kan la gjenstander sprette tilbake. Bruk egnet personlig verneutstyr f.eks. vernebriller.
 - ▶ Bruk produktet aldri uten filter, med skittent eller med skadet filter.
 - ▶ Ikke bruk tilkoblingen med vakuumventil på annen måte, f.eks. på en vanntilkobling med høyere trykk.
 - ▶ Hold dekselet til betjeningsenheten alltid lukket.
- ### Regler for optimal bruk av oppladbare batterier
- ▶ **Batteriet må ikke åpnes.** Det er fare for kortslutning.



Beskytt det oppladbare batteriet mot varme, f.eks. også mot permanent

solstråling, ild, vann og fuktighet.

Det er eksplosjonsfare.

- ▶ **Batteriet må bare brukes i produkter fra produsenten.** Kun slik beskyttes batteriet mot farlig overbelastning.
- ▶ **Batteriet kan bli skadet av spisse gjenstander som spiker eller skrutrekker eller på grunn av påvirkning fra ytre krefter.** Resultat kan bli intern kortslutning, og det kan da komme røyk fra batteriet, eller batteriet kan ta fyr, eksplodere eller bli overopphetet.
- ▶ **Batteriet må ikke kortsluttes.** Det er fare for eksplosjoner.
- ▶ Rengjør ventilasjonssprekkene på batteriet regelmessig med en myk, ren og tørr pensel.
- ▶ **Lad redskapet bare med det medleverte ladeapparatet.**
- ▶ **Hold batteriet som ikke er innebygd, unna binders, mynter, nøkler, spikre, skruer eller andre mindre metallgjenstander som kan lage en forbindelse mellom kontaktene.** En kortslutning mellom batterikontaktene kan føre til forbrenninger eller brann.
- ▶ **Ved skader eller usakkyndig bruk av batteriet kan det lekke ut damp.** Luft området og oppsøk lege hvis du

får besvær. Dampen kan irritere luftveiene.

- ▶ **Ved feil bruk kan væske lekke ut av batteriet. Unngå kontakt. Skyll med vann ved tilfeldig kontakt.**

Dersom væske er kommet i øynene, konsulter lege i tillegg.

Batterivæske som lekker ut kan føre til hudirritasjoner eller forbrenninger.

Sikkerhetsinformasjoner for ladeapparater



Les alle sikkerhetsinformasjoner og instruksjer. Feil ved

overholdelsen av sikkerhetsinformasjonene og instruksene kan forårsake elektrisk støt, brann og/eller alvorlige skader.

Oppbevar alle sikkerhetsinformasjoner og instruksjer for fremtidig bruk.

- ▶ Bruk ladeapparatet kun hvis du kan beregne alle funksjonene og kan utføre disse uten innskrenkninger eller har fått tilsvarende instruksjer.
- ▶ Tillat aldri barn, personer med innskrenkede fysiske, sensoriske eller mentale evner eller manglende erfaring og/eller manglende kunnskap og/eller personer, som ikke er fortrolig med disse anvisningene, å bruke ladeapparatet. Nasjonale forskrifter innskrenker eventuelt alderen på brukeren.

- ▶ **Hold oppsyn med barn.** Du sikrer ved dette at barn ikke leker med ladeapparatet.
- ▶ Lad bare Bosch Li-Ion-batterier fra en kapasitet på **1,5 Ah** (fra **5** battericeller). Batterispenningen må stemme overens med laderens batteriladespenning. Du må ikke lade batterier som ikke er oppladbare. Det kan ellers medføre brann og eksplosjon.



Hold ladeapparatet unna regn eller fuktighet. Dersom det kommer vann i et ladeapparat, øker risikoen for elektriske støt.

- ▶ **Sørg for at lederen alltid er ren.** Skitt medfører fare for elektrisk støt.
- ▶ **Inspiser alltid laderen, ledningen og støpselet før bruk. Ikke bruk laderen hvis du oppdager skader. Du må ikke åpne laderen på egen hånd. Reparasjoner må kun utføres av kvalifisert fagpersonale og kun med originale reservedeler.** Skadde ladere, ledninger og støpsler øker risikoen for elektrisk støt.
- ▶ **Bruk ikke laderen på lett antenkelig underlag (f.eks. papir, tekstiler osv.) eller i antenkelige omgivelser.** Oppvarmingen av laderen under drift medfører brannfare.
- ▶ **Ladeapparatets ventilasjonsåpning må ikke tildekkes.** Det kan føre til at

ladeapparatet overopphetes og ikke lenger vil fungere som den skal.

- ▶ For øket elektrisk sikkerhet anbefales det å bruke en jordfeilbryter med en max. utløserstrøm på 30 mA. Kontroller alltid jordfeilbryteren før bruk.

Lagring

- ▶ **Fjern pumpen fra regnvannstønnen ved frostfare om høsten og vinteren.**
- ▶ Tøm alltid vannet fra pumpen før du lagrer den.
- ▶ Lagre pumpen og betjeningsenheten i frostfrie omgivelser.
- ▶ Ta alltid ut batteriet når du lagrer redskapet inne i en bygning.









Vedlikehold, tilbehør, reservedeler

- ▶ Ta alltid ut batteriet før vedlikeholdsarbeider.
- ▶ Det må kun brukes tilbehør og reservedeler som er godkjent av produsenten. Original-tilbehør og original-reservedeler sikrer en feilfri drift av maskinen.
- ▶ Reparasjoner må kun utføres av autoriserte Bosch-serviceverksteder.

Symboler

Nedenstående symboler er viktige for lesing og forståelse av driftsinstruksen. Legg merke til symbolene og deres betydning. En riktig tolkning av symbolene hjelper deg med å bruke produktet på en bedre og sikrere måte.

Symbol	Betydning
	Bevegelsesretning

Symbol	Betydning
	Reaksjonsretning
	Innkobling
	Utkobling
	Tillatt aksjon
	Dette er forbudt
	Hørbar støy
	Vekt
	maksimal nedsenkningsdybde
	maksimal vanntemperatur

Formålmessig bruk



Produktet er bestemt for bruk i private hager, for vanning av blomsterbed, gressplener og grønnsaksbed som pumper regnvann ut fra en vanntønne. Likeledes kan produktet også brukes for lette rengjøringsoppgaver.

Ikke bruk produktet i svømmebasseng eller over 2000 m.o.h.

Illustrerte komponenter (se bilde A)

Nummereringen av de illustrerte komponentene gjelder for bildet av produktet på illustrasjonssidene.

Tekniske data

Regnvannspumpe	GardenPump 18		
	Pumpe	Betjeningsenhet	
Produktnummer	3 600 HC4 1..	3 600 HC4 0..	
Transportkapasitet (Q)	l/h	1800	
Løftehøyde (H)	m	17,5	
 maksimal nedsenkningsdybde	m	1,8	
 maksimal vanntemperatur	°C	35	
Nominell spenning	V	18	18
Vannbeskyttelsesgrad		IPX8	IPX4
Vekt tilsvarende EPTA-Procedure 01:2014	kg	0,6	0,6
Serienummer		se typeskilt på hageredskapet	se typeskilt på hageredskapet

Bruk pumpen kun med betjeningsenheten for regnvannspumpen GardenPump 18.

- (1) På-/av-bryter
- (2) Batteri-ladeindikator
- (3) Feilindikator
- (4) LED for timerfunksjon
- (5) Innstillingstast timerfunksjon
- (6) Betjeningsenhet
- (7) Låsebøyle
- (8) Tønneholder
- (9) Sikringskrue
- (10) Veggholder
- (11) Slangeføring
- (12) Tilkobling med vakuumentil
- (13) Forbindelsesslange
- (14) Universaltilkobling
- (15) Slangefeste
- (16) Kabelklemme
- (17) Filter
- (18) Regnvannspumpe
- (19) Slangekobling
- (20) Tilkoblingskabel
- (21) Støpsel
- (22) Batteri
- (23) Batteri-ladeapparat
- (24) Hette
- (25) Kule

Batteri		Li-ioner
anbefalt omgivelsestemperatur ved lading	°C	0 ... +45
Tillatt omgivelsestemperatur under drift ^{A)} og ved lagring	°C	-20 ... +50
Nominell spenning	V	18
Antall celler ved batterikapasitet		
– Batteri med 1,5 Ah		5
– Batteri med 2,0 Ah		5
– Batteri med 2,5 Ah		5
– Batteri med 3,5 Ah		5
– Batteri med 4,0 Ah		10
– Batteri med 6,0 Ah		10

A) Begrenset ytelse ved temperatur under 0 °C

Ladeapparat		AL 1810 CV
Produktnummer		
	EU	2 607 226 385
	Storbritannia	2 607 226 387
Ladestrøm	A	1,0
Ladetid (utladet batteri)		
– Batteri med 1,5 Ah	min	94
– Batteri med 2,0 Ah	min	124
– Batteri med 2,5 Ah	min	154
– Batteri med 3,0 Ah	min	185
– Batteri med 4,0 Ah	min	244
– Batteri med 6,0 Ah	min	364
Vekt tilsvarende EPTA-Procedure 01:2014	kg	0,17
Beskyttelsesklasse		 / II

Angivelsene gjelder for merkespenning [U] på 230 V. Ved avvikende spenning og på utførelser for bestemte land kan disse angivelsene variere.

Lading av batteriet

► **Ta hensyn til nettspenningen!** Spenningen til strømkilden må stemme overens med angivelsene på typeskiltet til ladeapparatet.

Batteriet er utstyrt med en temperaturovervåking som kun muliggjør en lading i temperaturområdet mellom 0 °C og 35 °C. Slik oppnås en lang levetid for batteriet.

Merk: Batteriet er delvis ladet ved levering. For å sikre full effekt fra batteriet, må du lade det fullstendig opp i ladeapparatet før førstegangs bruk.

Litium-ion-batteriet kan lades opp til enhver tid uten at levetiden forkortes. Det skader ikke batteriet å avbryte oppladingen.

Litium-ion-batteriet har "Electronic Cell Protection (ECP)" som beskytter mot total utlading. Ved utladet batteri utkobles produktet med en beskyttelseskobling: Pumpen arbeider ikke lenger.

Følg anvisningene for behandling av brukte batterier.

Opplading (se bilde H)

Oppladingen begynner med en gang støpselet til ladeapparatet settes inn i stikkontakten og batteriet settes **(22)** inn i ladeapparatet **(23)**.

Med den intelligente oppladingsmetoden registreres batteriets oppladingsstilstand automatisk og den optimale ladestrømmen velges avhengig av batteriets temperatur og spenning.

Slik vil batteriet bli skånet og alltid fullt oppladet ved oppbevaring i ladeapparatet.

Betydning av indikatorelementene (AL 1810)

Blinkende lys på batteriladeindikator



Ladingen signaliseres ved at batteriladeindikatoren **blinker**.

Kontinuerlig lys batteriladeindikator



Det **kontinuerlige lyset** til batteriladeindikatoren signaliserer at batteriet er helt oppladet eller at temperaturen til batteriet ligger utenfor det tillatte

ladetemperaturområdet og derfor ikke kan lades opp. Så snart det tillatte temperaturområdet er nådd, lades batteriet opp.

Hvis batteriet ikke er satt inn, viser det at ladeindikatoren

lyser kontinuerlig at nettstøpelet er satt inn i stikkkontakten og at laderen er klar til bruk.

Montering

Feste vegg/tønneholder (se bilde B)

Fest veggholderen (10) ved siden av regnvannstønnen. Vær oppmerksom på at avstanden til regnvannstønnen er begrenset på grunn av lengden på tilkoblingskabelen.

Avstanden til tønne pluss tønnens høyde må ikke være større enn lengden på tilkoblingskabelen.

Bruk ved veggmonteringen styrehullene for å markere skrueens posisjon på veggen.

Hvis en veggmontering ikke er mulig, kan tønneholderen som leveres med (8) festes direkte på kanten på tønne.

MERK: Betjeningsenheten blir ved øket temperatur utstyrt med en termobryter. Holderen for betjeningsenheten skal derfor alltid monteres på en skygget plass.

Innsetting av betjeningsenhet (se bilde C)

Ta ved bruk av veggholder sikringskruen (9) ut av holderen, heng inn betjeningsenheten (6) oppe i veggholderen og fest denne nede med sikringskruen (9).

Hvis det brukes en tønneholder, klips betjeningsenheten på holderen.

Bestemmelse av den nødvendige lengden på kabel og forbindelsesslange (se bilde D)

Merk: Plasser pumpen ca. 50 mm over bunnen i regnvannstønnen, utenfor bunnfallet som kunne skade pumpen.

Mål høyden H og diameteren D på regnvannstønnen samt avstanden til monteringsstedet til betjeningsenheten E.

Lengden L_1 på kabelen beregnes på følgende måte:
 $H + D + E - 250$ mm

Lengden L_2 på forbindelsesslangen beregnes på følgende måte:
 $H - 130$ mm

Kveile opp kabel og kapp forbindelsesslangen (se bilde E)

Kveile opp den overskytende kabelen rundt pumpen (18) og fest den på kabelklemmen (16).

Løsne vakuumentilen (12) med forbindelsesslangen fra festet på slangeføringen (11).

Kutt forbindelsesslangen av på målet L_2 , og monter

tilkoblingen med vakuumentilen (12) igjen på den gjenstående forbindelsesslangen.

Sett vakuumentilen (12) med forbindelsesslangen i festet på slangeføringen (11).

Du kan også avstå fra å avkorte forbindelsesslangen og la forbindelsesslangen stikke ut. Vær oppmerksom på at vakuumentilen bare fungerer når den er montert på det bestemte stedet.

Tilkoble forbindelsesslange og kabel (se bilde F)

Innrett det 2-polede støpelet (21) nede på betjeningsenheten etter innsnittet og trykk støpelet inn i tilkoblingen til det sitter fast.

Drei kapselmutteren på tilkoblingen for å sikre støpelet og for å hindre at vann trenger inn.

Stikk universaltilkoblingen (14) til forbindelsesslangen (13) på slangetilkoblingen (19) på pumpen.

Plasser pumpe i regnvannstønnen og tilkoble hageslangen (se bilde G)

La pumpen gli ned i vannet på den monterte forbindelsesslangen.

Pumpen er utstyrt med en vakuumentil for å gjøre nedsenkingen lettere. En ventil lukker avluftningen når pumpen er i drift. Ventilen forårsaker støy når pumpen ristes.

Heng slangeføringen på kanten av regnvannstønnen og kontroller at pumpen befinner seg i korrekt posisjon.

Fest hageslangen med en vanlig slangekobling på tilkoblingen med vakuumentilen (12).

Merk: Ikke bruk slangekobling med autostopp, da denne kan redusere gjennomstrømmingen.

Bruk med lukket regnvannstønne

Pumpen kan også brukes med lukkede regnvannstønner. Bruk alt etter utførelse tilgangspunktene som finnes oppe på tønne for kabel og slange. I mange tilfeller må åpningene skjæres ut. Sikre at det ikke finnes skarpe kanter.

Sette inn batteri (se bilde H)

For å åpne betjeningsenheten (6) sving låsebøylen (7) oppover og fell ned lokket til betjeningsenheten. Skyv batteriet (22) ovenfra inn i betjeningsenheten til det går i lås.

Lukk dekslet og sving låsebøylen nedover. Pumpen kan bare startes når betjeningsenheten er låst med låsebøylen.

Avslutning av monteringen (se bilde I)

Sikre at regnvannstønnen er lukket med et lokk eller lignende, slik at ikke barn eller dyr kan falle ned i den.

Betjening

Hvis det ikke lenger kan transporteres vann, utkobler tørrkjøringsbeskyttelsen pumpen automatisk.

Inn-/utkobling (se bilde J)

For **innkobling** av pumpen trykker du på på-/av-knappen **(1)**. Ladeindikatoren lyser.

Ladeindikatoren **(2)** viser ladetilstanden til batteriet:

LED	Ladetilstand
Lyser grønt	> 50 %
Lyser gult	50 % - 20 %
Lyser rødt	< 20 %
Blinker rødt	Utladet, ta ut batteri og lad opp

Merk: En lysende feilindikator viser en feil i redskapet, se avsnitt "Feil – årsaker og avhjelp".

For å **slå av** pumpen trykker du på på/av-på-knappen **(1)** på nytt.

Timerfunksjon (se bilde K)

For å aktivere timerfunksjonen, trykk ved **innkoblet** pumpe på innstillingstasten **(5)**.

Ved å trykke én gang er gangtiden 5 min. Med hvert ytterligere trykk øker pumpens gangtid med 5 min, til maksimalt 15 min.

Den valgte gangtiden blir vist i den tilsvarende LED **(4)**.

Etter utløp av den fastlagte tiden utkobles pumpen automatisk.

For å koble ut timerfunksjonen, trykker du på innstillingstasten **(5)** så ofte til indikatoren **(4)** slukner.

Ta ut batteri (se bilde L)

For å åpne betjeningsenheten **(6)** sving låsebøylen **(7)** oppover og fell ned dekslet. Trykk på løseknappen og trekk batteriet **(22)** oppover ut av betjeningsenheten. **Ikke bruk makt.**

Lukk dekslet for å hindre at det trenger inn fuktighet.

Rengjøre filter (se bilde M)

Pumpen **(18)** er utstyrt med et filter **(17)**, for å unngå skade på grunn av forurensninger. Kontroller og rengjør filteret regelmessig.

Trekk filteret av nedover. Rengjør filteret under rennende vann og sett deretter filteret igjen på pumpen.

Rengjøre vakuumentil (se bilde O)

Dersom vakuumentilen **(12)** er tilstoppet, fjern hetten **(24)** og kulen **(25)**. Rengjør vakuumentilen **(12)** under rennende vann. Sett kulen **(25)** inn igjen og monter hetten **(24)**.

Feil – årsaker og avhjelp

Regnvannspumpe



Symptomer	Mulig årsak	Avhjelp
Feilindikator blinker	For kaldt/for varmt batteri	Varm opp/avkjøl batteriet
Feilindikator blinker gult	Tørrkjøringsbeskyttelse aktivert	Slå av redskap og plasser pumpe slik at den er dyppet helt ned i vannet
Pumpe starter ikke	Betjeningsenhet ikke lukket helt	Lukk deksel til betjeningsenheten og fell låsebøylen helt ned
	Batteriet er ikke satt (riktig) inn	Sett batteriet korrekt inn
	Kabel ikke (riktig) tilkoblet	Sett pluggen helt inn i kontakten og sikre med kapselmutteren
	Utladet batteri	Lad opp batteriet
	Pumpe/vann frosset	Ta ut pumpe og vent til all isen er smeltet
Pumpe går, men innskrenket eller uregelmessig intet arbeidstrykk/trykk	Tettet filter	Ta ut filter og rengjør
	For lite vann	Kontroller vannivå og sikre at pumpen er dyppet komplett ned
	Luft i pumpe eller slange	Fjern dyse på slangen og la pumpe bare kjøre med tilkoblet slange til vannet renner jevnt
	Slangekobling montert med autostopp	Skift ut slangekobling med en uten autostopp
Vann renner fortsatt etter utkobling av pumpen	Slange tilstoppet	Kontroller slange for tilstopninger og knekk
	Tilkobling med vakuumentil ikke montert	Monter medlevert tilkobling med vakuumentil
	Tilkobling med vakuumentil ikke montert på riktig sted	Plasser tilkobling med vakuumentil slik at den er over vannivået i regnvannstønnen
	Vakuumentil tilstoppet	Rengjør vakuumentilen

Symptomer	Mulig årsak	Avhjelp
Rød batteri-ladeindikator blinker. Ingen opplading mulig	Batterikontaktene er tilsmusset	Rengjør batterikontaktene; f.eks. ved hyppig innsetting og fjerning av batteriet, skift om nødvendig ut batteriet
	Batteriet er defekt	Skift ut batteriet
Batteri-ladeindikator lyser ikke ved lading	Støpselet til ladeapparatet er ikke satt (riktig) inn	Sett støpselet (helt) inn i stikkkontakten
	Stikkontakt, strømledning eller ladeapparat er defekt	Sjekk strømspenningen, la ladeapparatet om nødvendig kontrolleres av en autorisert kundeservice for Bosch-elektroverktøy

Vedlikehold, rengjøring, lagring

Vedlikehold

Merk: Utfør følgende vedlikeholdsarbeid med jevne mellomrom, slik at du oppnår en pålitelig og lang bruk av maskinen.

- Reparasjoner må kun utføres av autoriserte Bosch-serviceverksteder.

Sjekk at deksler og beskyttelsesinnretninger ikke er skadet og er plassert riktig. Utfør eventuelle nødvendige vedlikeholds- eller reparasjonsarbeider før bruk.

Sjekk med jevne mellomrom om det er feil på maskinen, slik som løst feste og slitte eller skadede deler.

Lagring om vinteren (se bilde N)

Slå pumpen av og ta ut batteriet. Trekk pumpen med forbindelsesslangen ut av regnvannstønnen. Koble tilkoblingskabelen fra betjeningsenheten og forbindelsesslangen fra pumpen.

Tøm vannet fra pumpen.

Rengjør pumpen utvendig med en myk børste og en klut. Det må ikke brukes løsemidler og polermidler. Fjern all smuss, rengjør spesielt filteret.

Kveile kabelen rundt pumpeenheten og fest den på kabelklemmene. Ta betjeningsenheten av fra vegg-/tønneholderen.

Lagre maskinen i frostfrie omgivelser.

Sikre at ledningen ikke klemmes fast når den lagres. Ikke knekk forbindelsesslangen.

Pleie av batteriet

For å sikre en optimal bruk av batteriet, må du ta hensyn til følgende informasjonen og tiltak:

- Beskytt batteriet mot fuktighet og vann.
- Lagre hageredskapet og batteriet kun i temperaturområdet fra -20°C og 50°C . La batteriet f. eks. om sommeren, ikke ligge i bilen.
- Lagre batteri separat og ikke i hageredskapet.
- Ikke la batteriet stå i hageredskapet ved direkte sol.
- Den optimale temperaturen for oppbevaring av batteriet er 5°C .
- Rengjør ventilasjonssprekkene på batteriet regelmessig med en myk, ren og tørr pensel.

En vesentlig kortere driftstid etter opplading er et tegn på at batteriet er oppbrukt og må skiftes ut.

Kundeservice og kundeveiledning

www.bosch-garden.com

Ved alle forespørsler og reservedelsbestillinger må du oppgi det 10-sifrede produktnummeret som er angitt på produktets typeskilt.

Norsk

Robert Bosch AS
Postboks 350
1402 Ski
Tel.: 64 87 89 50
Faks: 64 87 89 55

Transport

Li-ion-batteriene i verktøyet underligger kravene for farlig gods. Batteriene kan transporteres på veier av brukeren uten ytterligere krav.

Ved forsendelse gjennom tredje personer (f.eks.: lufttransport eller spedisjon) må det oppfylles spesielle krav til emballasje og merking. Du må konsultere en ekspert for farlig gods ved forberedelse av forsendelsen.

Send batterier kun hvis huset ikke er skadet. Lim igjen de åpne kontaktene og pakk batteriet slik at det ikke beveger seg i emballasjen. Ta også hensyn til videreførende nasjonale forskrifter.

Deponering



Elektroverktøy, batterier, tilbehør og emballasje må leveres inn til miljøvennlig gjenvinning.



Elektroverktøy og batterier må ikke kastes i vanlig søppel!

Bare for land i EU:

Iht. det europeiske direktivet 2012/19/EU om brukt elektrisk utstyr og iht. det europeiske direktivet 2006/66/EC må defekte eller brukte batterier/oppladbare batterier samles adskilt og leveres inn for miljøvennlig resirkulering.

(Oppladbare) batterier:**Li-ion:**

Se informasjonen i avsnittet Transport (se „Transport“, Side 97).

Suomi**Turvallisuusohjeita**

► **VAROITUS! Lue kaikki turva- ja käyttöohjeet.** Turvallisuusohjeiden ja käyttöohjeiden noudattamisen laiminlyönti saattaa johtaa sähköiskuun, tulipaloon ja/tai vakavaan loukaantumiseen.

Puutarhalaitteessa olevien tunnuskuvien selitykset

Yleiset varoitusohjeet.



Lue käyttöohje huolellisesti.



Älä käytä latauslaitetta, jos verkkojohto on vaurioitunut.



Käytä latauslaitetta ainoastaan kuivassa tilassa.



Latauslaite on varustettu varmuusmuuntajalla.



Älä koskaan suuntaa vesisuihkua ihmisten tai eläinten päähän, itse laitteeseen tai

sähköosiin.

Käyttöohjeet

- Tuotetta käyttävä henkilö saa käyttää sitä ainoastaan ohjeiden mukaan. Paikallisia olosuhteita tulee ottaa huomioon. Työskentelyn aikana on aktiivisesti varottava muita henkilöitä, etenkin lapsia.
- Älä koskaan anna lasten, henkilöiden, joilla on rajalliset fyysiset, aistilliset tai henkiset kyvyt tahi puuttuva kokemus ja/tai puuttuva tieto ja/tai eivät tunne näitä ohjeita käyttää laitetta. Kansalliset säännökset saattavat rajata käyttäjän iän.
- Lapsia tulee valvoa ja varmistaa, että he eivät leiki laitteella.
- Liotinpitoisia nesteitä, laimentamattomia happoja, asetonია tai liuottimia, bensiini, maalinhöhenne ja lämmitysöljy mukaan luettuina ei saa imeä, koska niiden ruiskutussumu on helposti syttyvä, räjähdysaltis ja myrkyllinen.
- Asbestipitoisia ja muita aineita, jotka sisältävät terveydelle haitallisia osia ei saa suihkuttaa.
- Älä käytä tuotetta suolaveden kanssa.
- Pumppua ei saa käyttää paikoissa, joissa on henkilöitä vedessä.
- Älä käytä laitetta, jos veden lämpötila ylittää 35 °C.
- Purkautuva voiteluaine saattaa johdattaa veden kevyeen likaantumiseen.
- Kävele etenkin epätasaisilla tai kosteilla pinnoilla varovasti puutarhan kastelun aikana.

- ▶ Varmista, että sadevesitynnyri on aina suljettuna kannella tai vastavalla, jotta lapset tai eläimet eivät pääse putoamaan siihen.
- ▶ Älä työnnä mitään pumpun siipipyörään pumpun ollessa käynnissä.

Käyttö

- ▶ Laitteen ja sen lisätarvikkeiden asianmukainen kunto ja käyttöturvallisuus tulee tarkistaa ennen käyttöä. Ellei kunto ole moitteeton, ei laitetta saa käyttää.
- ▶ **Älä tee mitään muutoksia laitteeseen.** Luvattomat muutokset voivat vaikuttaa laitteesi turvallisuuteen ja johtaa voimakkaampaan meluun ja värinään sekä huonoon tehoon.
- ▶ Kiinnitä aina käyttöyksikkö tukevasti seinä- tai tynnyrikiinnikkeeseen. Ole varovainen kun poraat reikiä.
- ▶ Älä koskaan upota käyttöyksikköä veteen.
- ▶ Pumppu toimii ainoastaan käyttöyksikön kannen ollessa suljettuna ja sulkusangan ollessa kiinni ala-asennossa.
- ▶ Sijoita käyttöyksikkö varjoon. Käyttöyksikkö on varmuuden vuoksi varustettu lämpölaukaisimella. Jos se ylikuumenee, se kytkeytyy pois päältä.
- ▶ Älä käytä liitäntäjohtoa pumpun kantamiseen, kannattamiseen tai ripustamiseen. Suojaa liitäntäjohto kuumuudelta, öljyltä ja teräviltä reunoilta.

- ▶ Jotkin suutinasetukset saattavat aiheuttaa esineiden ponnahtamista takaisin. Käytä sopivaa henkilökohtaista suojavarustusta, esim. suojalaseja.
- ▶ Älä koskaan käytä painepesuria ilman suodatinta tai likaisella tai vaurioituneella suodattimella.
- ▶ Älä käytä letkuntuuletuksella varustettua liitäntää muualla, esim. vesiliitäntässä, jossa on korkeampi paine.
- ▶ Pidä käyttöyksikön kansi aina suljettuna.

Ohjeita akun optimaaliseen käsittelyyn

- ▶ **Älä avaa akkua.** Oikosulkuvaara.



Suojaa akku kuumuudelta esim. myös pitkäaikaiselta auringonpaisteelta, tulelta, vedeltä ja kosteudelta. Muuten syntyy räjähdysvaara.

- ▶ **Käytä akkua ainoastaan valmistajan tuotteissa.** Vain tällä tavalla saat estettyä akun vaarallisen ylikuormituksen.
- ▶ **Terävät esineet (esim. naulat ja ruuvitaltat) tai kuoreen kohdistuvat iskut voivat vaurioittaa akkua.** Akku voi silloin mennä oikosulkuun ja akku voi syttyä palamaan, alkaa savuttaa, räjähtää tai ylikuumentua.
- ▶ **Älä oikosulje akkua.** Syntyy räjähdysvaara.

- ▶ Puhdista akun tuuletusaukot silloin tällöin pehmeällä, puhtaalla ja kuivalla siveltimellä.
- ▶ **Lataa laite ainoastaan toimitukseen kuuluvalla latauslaitteella.**
- ▶ **Pidä irti olevaa akkua loitolla metalliesineistä, kuten paperiliittimistä, kolikoista, avaimista, nauhoista, ruuveista tai muista pienistä metalliesineistä, jotka voivat oikosulkea akun koskettimet.** Akkukoskettimien välinen oikosulku saattaa aiheuttaa palovammoja tai johtaa tulipaloon.
- ▶ **Jos akku vaurioituu tai sitä käytetään asiaankuulumattomalla tavalla, saattaa siitä purkautua höyryjä.** Tuuleta alue ja hakeudu lääkäriin, mikäli oireita ilmaantuu. Höyryt voivat ärsyttää hengitystiehyeitä.
- ▶ **Väärästä käytöstä johtuen akusta saattaa vuotaa nestettä. Vältä koskettamasta nestettä. Huuhtelee vedellä, jos vahingossa kosketat nestettä. Jos nestettä pääsee silmiin, käänny lisäksi lääkärin puoleen.** Akusta vuotava neste saattaa aiheuttaa ärsytystä ja palovammoja.

Latauslaitteiden turvallisuusohjeet



Lue kaikki turva- ja käyttöohjeet. Turvallisuusohjeiden ja käyttöohjeiden noudattamisen laiminlyönti saattaa johtaa sähköiskuun, tulipaloon ja/tai vakavaan loukkaantumiseen.

Säilytä kaikki turvallisuusohjeet ja käyttöohjeet myöhempää käyttöä varten.

- ▶ Käytä latauslaitetta ainoastaan, jos täysin pystyt arvioimaan ja hallitsemaan rajoituksetta kaikkia toimintoja tai olet saanut vastaavia ohjeita.
- ▶ Älä koskaan anna lasten, henkilöiden, joilla on rajalliset fyysiset, aistilliset tai henkiset kyvyt tahi puuttuva kokemus ja/tai puuttuva tieto ja/tai eivät tunne näitä ohjeita käyttää latauslaitetta. Kansalliset säännökset saattavat rajata käyttäjän iän.
- ▶ **Pidä lapsia silmällä.** Täten varmistat, etteivät lapset leiki latauslaitteen kanssa.
- ▶ Lataa vain Boschin litiumioniakkuja, joiden kapasiteetti on vähintään **1,5 Ah** (vähintään **5** akkukennoa). Akkujännitteen tulee vastata latauslaitteen akkujännitettä. Älä lataa ei-uudelleenladattavia paristoja. Muutoin syntyy tulipalo- ja räjähdysvaara.



Pidä sähkötyökalu poissa sateesta ja kosteudesta. Vedden tunkeutuminen latauslaitteen sisään kasvattaa sähköiskun riskiä.

- ▶ **Pidä latauslaite puhtaana.** Lika aiheuttaa sähköiskuvaaran.
- ▶ **Tarkista latauslaite, johto ja pistotulppa ennen jokaista käyttökertaa. Älä käytä latauslaitetta, jos havaitset vaurioita. Älä avaa latauslaitetta itse. Anna vian korjaus**

vain valtuutetun sähköasentajan tehtäväksi, joka käyttää vain alkuperäisiä varaosia. Viallinen latauslaite, johto ja pistotulppa aiheuttavat sähköiskuvaaran.

- ▶ **Älä käytä latauslaitetta herkästi syttyvällä alustalla (esimerkiksi paperi, tekstiilit, jne.) tai palona-rassa ympäristössä.** Palovaara, koska latauslaite kuumenee latauksen aikana.
- ▶ **Älä peitä latauslaitteen tuuletusra-koja.** Muuten latauslaite voi ylikuumentua ja toimia virheellisesti.
- ▶ Korkeampaa sähköturvallisuutta var-ten suosittelemme käyttämään vika-virtakytkintä, jonka laukaisuvirta on korkeintaan 30 mA. Testaa vikavirta-kytkintä aina ennen käyttöä.

Varastointi

- ▶ **Poista pumppu vesitynnyristä hal-lanvaaran aikana syksyllä ja tal-vella.**
- ▶ Tyhjennä vesi pumpusta aina ennen varastointia.
- ▶ Varastoi pumppu ja käyttöyksikkö jäätymättömässä tilassa.
- ▶ Poista akku aina, jos laite varastoi-daan sisätiloissa.

Huolto, lisätarvikkeet, varaosat

- ▶ Poista aina akku ennen huoltotöitä.
- ▶ Vain lisävarusteita ja varaosia, joita valmistaja on hyväksynyt saadaan käyttää. Alkuperäiset lisätarvikkeet

ja alkuperäiset varaosat takaavat laitteen moitteettoman käytön.

- ▶ Vain Bosch-sopimushuollot saavat kunnostaa laitetta.

Tunnusmerkit

Seuraavat tunnusmerkit ovat tärkeitä käyttöohjeen lukemiseen ja ymmärtämiseen. Paina mieleesi tunnusmerkit ja niiden merkitys. Kun tunnusmerkit muistetaan tulkita oikein, se tehostaa laitteen parempaa ja turvallisempaa käyttöä.

Tunnusmerkki	Merkitys
	Liikesuunta
	Reaktiosuunta
	Käynnistys
	Poiskytkentä
	Sallittu käsittely
	Kielletty menettely
	Kuuluva ääni
	Paino
	suurin sallittu upotussyvyys
	Veden maks. lämpötila

Määräystenmukainen käyttö

Tuote on tarkoitettu talouskäyttöön sadeveden pumppaamiseen vesitynnyristä kukkapenkkiin, nurmikon ja vihannespenkkien kasteluun. Tuotetta voidaan myös käyttää kevyisiin puhdistustehtäviin.

Älä käytä tuotetta uima-altaassa tai yli 2000 m korkeudessa merenpinnasta.

Kuvissa olevat osat (katso kuva A)

Kuvassa olevien osien numerointi viittaa grafiikkasivuissa olevaan tuotteen kuvaan.

- (1) Käynnistyskytkin
- (2) Akun lataustilan merkivalo
- (3) Häiriönäyttö
- (4) Ajustointiminnan LED
- (5) Ajustointiminnan asetuspainike

- | | |
|--|-----------------------|
| (6) Käyttöyksikkö | (16) Kaapelipinne |
| (7) Sulkusanka | (17) Suodatin |
| (8) Tynnyripidike | (18) Sadevesipumppu |
| (9) Varmistusruuvi | (19) Letkuliitin |
| (10) Seinäpidike | (20) Liitäntäjohto |
| (11) Letkunohjain | (21) Pistoke |
| (12) Letkuntuuletuksella varustettu liitäntä | (22) Akku |
| (13) Liitäntäletku | (23) Akun latauslaite |
| (14) Yleisliitäntä | (24) Kansi |
| (15) Letkunkiinnike | (25) Kuula |

Tekniset tiedot

Sadevesipumppu	GardenPump 18	
	Pumppu	Käyttöyksikkö
Tuotenumero	3 600 HC4 1..	3 600 HC4 0..
Syöttömäärä (Q)	l/h	1800
Syöttökorkeus (H)	m	17,5
▼ 1,8m suurin sallittu upotussyvyys	m	1,8
 Veden maks. lämpötila	°C	35
Nimellisjännite	V	18
Veden suoja-aste		IPX8
Paino EPTA-Procedure 01:2014 mukaan	kg	0,6
Sarjanumero	katso puutarhalaitteen tyyppikilvestä	katso puutarhalaitteen tyyppikilvestä

Käytä pumppua ainoastaan sadevesipumpun GardenPump 18 käyttöyksikön kanssa.

Akku	Li-ioni
Suosittelun ympäristön lämpötila latauksen yhteydessä	°C
Sallittu ympäristön lämpötila käytössä ^{A)} ja säilytyksessä	°C
Nimellisjännite	V
Kennomäärä / akun varauskyky	
- 1,5 Ah:n akku	5
- 2,0 Ah:n akku	5
- 2,5 Ah:n akku	5
- 3,5 Ah:n akku	5
- 4,0 Ah:n akku	10
- 6,0 Ah:n akku	10

A) rajoitettu teho, kun lämpötila on <0 °C

Latauslaite	AL 1810 CV
Tuotenumero	
	EU
	2 607 226 385
	UK
	2 607 226 387
Latausvirta	A
	1,0
Latausaika (akku purkautunut)	

Latauslaite	AL 1810 CV	
- 1,5 Ah:n akku	min	94
- 2,0 Ah:n akku	min	124
- 2,5 Ah:n akku	min	154
- 3,0 Ah:n akku	min	185
- 4,0 Ah:n akku	min	244
- 6,0 Ah:n akku	min	364
Paino EPTA-Procedure 01:2014 mukaan	kg	0,17
Suojausluokka		□ / II

Tiedot koskevat 230 V:n nimelljännitettä [U]. Tästä poikkeavien jännitteiden ja maakohtaisten mallien yhteydessä nämä tiedot voivat vaihdella.

Akun lataus

► **Huomioi verkkojännite!** Virtalähteen jännitteen tulee vastata laitteen tyyppikilvessä olevia tietoja.

Akku on varustettu lämpötilanvalvonnalla, joka sallii lataamisen vain akun lämpötilan ollessa alueella 0 °C – 35 °C. Täten akulle saavutetaan pitkä käyttöikä.

Ohje: Akku toimitetaan osittain ladattuna. Jotta akun täysi teho olisi taattu, tulee akku ladata täyteen latauslaitteessa ennen ensimmäistä käyttöä.

Litiumioniakkua voidaan ladata milloin vain lyhentämättä akun elinikää. Latauksen keskeytys ei vaurioita akkua.

Litiumioniakku on suojattu elektronisella kennojen suojauskella "Electronic Cell Protection (ECP)" syväpurkautumisen estämiseksi. Jos akku on päässyt purkautumaan, suojakytkin kytkee laitteen pois päältä: Pumppu ei enää toimi.

Noudata käytöstä poistetun akun hävitysohjeita.

Lataustapahtuma (katso kuva H)

Lataustapahtuma alkaa heti, kun latauslaitteen verkkopistotulppa liitetään pistorasiaan ja akku (22) samalla asetetaan latauslaitteeseen (23).

Älykkään lataustoiminnan ansiosta akun lataustila tunnistetaan automaattisesti ja akku ladataan aina optimaalisella latausvirralla huomioiden akun lämpötila ja jännite.

Tämä säästää akkua ja pitää sen aina täydessä latauksessa latauslaitteessa.

Näyttöelementtien merkitys (AL 1810)

Akun latausnäytön vilkkuva merkkivalo



Latauksesta ilmoitetaan akun latausnäytön vilkkuvalolla.

Akun latausnäytön jatkuvasti palava merkkivalo



Akun latausnäytön jatkuvasti palava merkkivalo tarkoittaa, että akku on ladattu täyteen, tai ettei akun lämpötila ole sallitulla latauslämpötila-alueella ja siksi lataus ei ole mahdollista.

Lataus alkaa heti kun akun lämpötila on sallitulla lämpötila-alueella.

Jos akku ei ole paikallaan, akun latausnäytön jatkuvasti palava merkkivalo tarkoittaa, että pistotulppa on kytketty pistorasiaan ja latauslaite on käyttövalmis.

Asennus

Kiinnitä seinä-/tynnyrikiinnike (katso kuva B)

Kiinnitä seinäkiinnike (10) vesitynnyrin viereen. Ota huomioon, että etäisyys vesitynnyriin on rajattu liitäntäkaapelin pituuden johdosta.

Etäisyys tynnyriin lisätynä tynnyrin korkeudella ei saa ylittää liitäntäjohtoon pituutta.

Käytä seinäasennuksessa ohjausreikiä merkitsemään ruuvien sijainnin seinässä.

Ellei seinäasennus ole mahdollinen, toimitukseen kuuluvan tynnyripidikkeen (8) voi kiinnittää suoraan tynnyrin reunaan.

OHJE: Lämpökytkin kytkee käyttöyksikön pois päältä lämpötilan noustessa. Käyttöyksikön pidike täytyy tämän takia ehdottomasti sijoittaa varjoiseen paikkaan.

Käyttöyksikön asennus (katso kuva C)

Jos asennat yksikön seinään, irrota lukkoruuvi (9) pidikkeestä, ripusta käyttöyksikkö (6) seinäkiinnikkeen yläosaan ja kiinnitä se alhaalta lukkoruuvilla (9).

Jos kiinnität yksikön tynnyriin, nosta käyttöyksikkö pidikkeen hakaseen.

Kaapelin ja yhdysletkun tarvittavan pituuden määrittely (katso kuva D)

Ohje: Sijoita pumppu n. 50 mm vesitynnyrin pohjatason yläpuolelle erilleen kerrostumista, jotka voisivat vahingoittaa pumppua.

Mittaa vesitynnyrin korkeus H ja halkaisija D sekä etäisyys käyttöyksikön asennuskohtaan E.

Kaapelin pituuden L₁ lasket seuraavasti:
H + D + E – 250 mm

Yhdysletkun pituuden L₂ lasket seuraavasti:
H – 130 mm

Kaapelin kelaus ja yhdysletkun katkaisu (katso kuva E)

Kelaa ylimääräinen kaapeli pumpun (18) ympäri ja kiinnitä se olemassa olevaan johtopuristimeen (16).

Irrota letkuntuuletus (12) ja yhdysletku letkunohjaimessa (11) olevasta kiinnikkeestä.

Leikkaa yhdysletku mittaan L_2 ja asenna letkuntuuletuksella varustettu liitäntä (12) takaisin yhdysletkun jäljelle jäävään osaan.

Aseta letkuntuuletus (12) ja yhdysletku letkunohjaimessa (11) olevaan kiinnikkeeseen.

Voit myös jättää yhdysletkun lyhentämättä ja antaa yhdysletkun ”pursua yli”. Ota kuitenkin huomioon, että letkuntuuletus toimii ainoastaan, jos se on asennettu suunniteltuun kohtaan letkunohjaimessa.

Yhdysletkun ja kaapelin liitäntä (katso kuva F)

Suuntaa 2-napainen pistoke (21) käyttöyksikön alaosaan olevan loven suuntaan ja paina pistoke tiukasti liitäntään.

Kierrä kytkinmutteri liitäntään pistokkeen varmistamiseksi ja veden sisään tunkeutumisen estämiseksi.

Työnnä yhdysletkun (13) yleisliitäntä (14) pumpun letkunliittimeen (19).

Pumpun asennus sadevesitynnynriin ja puutarhaletkun liitäntä (katso kuva G)

Anna yhdysletkuun asennetun pumpun liukua veteen.

Pumppu on varustettu ilmanpoistolla upotuksen helpottamiseksi. Venttiili sulkee ilmanpoiston pumpun ollessa käytössä. Venttiili aiheuttaa kohinaa pumppua ravistettaessa.

Ripusta letkunohjain sadevesitynnynriin reunaan ja varmista, että pumppu on tarkoitettu asennossa.

Kiinnitä puutarhaletku yleisliittimellä letkunliittimellä letkuntuuletuksella varustettuun liitäntään (12).

Ohje: Älä käytä letkunliitäntää, jossa on automaattinen sulku, koska se saattaa pienentää virtausta.

Käyttö suljetun sadevesitynnynriin kanssa

Pumppua voidaan myös käyttää suljettujen vesitynnynreiden kanssa. Käytä rakenteesta riippuen tynnyrin yläosassa olevia tuloaukkoja kaapelia ja letkua varten. Joissakin tapauksissa aukot on tehtävä leikkaamalla. Varmista, että aukoissa ei ole teräviä reunoja.

Akun asennus (katso kuva H)

Avaa käyttöyksikkö (6) kääntämällä sulkusanka (7) ylös ja käyttöyksikön kansi alas. Työnnä akku (22) ylhäältä päin käyttöyksikköön lukkiutumiseen asti.

Sulje kansi ja käännä sulkusanka alas. Pumpun voi käynnistää ainoastaan kun käyttöyksikkö on sulkusangalla lukittuna.

Asennuksen viimeistely (katso kuva I)

Varmista, että sadevesitynnynri on peitetty esimerkiksi kannella, jotta lapset tai eläimet eivät pääse putoamaan siihen.

Käyttö

Kun vettä ei enää voi syöttää, kuivakäyntisuoja kytkee automaattisesti pumpun pois päältä.

Päälle- ja poiskytkentä (katso kuva J)

Käynnistä pumppu painamalla käynnistyspainiketta (1). Lataustilan näyttö palaa.

Lataustilan näyttö (2) osoittaa akun lataustilan:

LED	Lataustila
Vihreä valo	> 50 %
Keltainen valo	50 % - 20 %
Punainen valo	< 20 %
Vilkkuva punainen valo	Purkautunut, poista ja lataa akku

Ohje: Jos häiriönäytössä palaa valo, laitteessa on häiriö. Katso kappale ”Viat – syyt ja korjaus”.

Sammuta pumppu painamalla käynnistyspainiketta (1) uudelleen.

Ajastintoiminto (katso kuva K)

Paina pumpun ollessa **käynnissä** asetuspainiketta (5) ajastintoiminnon aktivoimiseksi.

Yhden painalluksen jälkeen käyntiaika on 5 min. Jokainen seuraava painallus lisää käyntiaikaa 5 minuuttia, suurimpaan 15 min käyttöaikaan asti.

Valittu käyntiaika osoitetaan vastaavalla LED-illä (4).

Pumppu kytkeytyy automaattisesti pois päältä annetun ajan kuluttua loppuun.

Kytke ajastintoiminto pois päältä painamalla asetuspainiketta (5) niin monta kertaa, että näyttö (4) sammuu.

Akun poisto (katso kuva L)

Avaa käyttöyksikkö (6) kääntämällä sulkusanka (7) ylös ja käyttöyksikön kansi alas. Paina vapautuspainiketta ja vedä akku (22) ylöspäin ulos käyttöyksiköstä. **Noudata varovaisuutta, älä irrota akkua väkisin.**

Sulje kansi kosteuden tunkeutumisen estämiseksi.

Suodattimen puhdistus (katso kuva M)

Likaantumisen aiheuttavien vaurioiden estämiseksi pumppu (18) on varustettu suodattimella (17). Tarkista ja puhdista suodatin säännöllisesti.

Vedä suodatin irti alaspäin. Puhdista suodatin juoksevassa vedessä ja asenna sitten suodatin takaisin pumppuun.

Letkuntuuletuksen puhdistus (katso kuva O)

Poista kansi (24) ja kuula (25), jos letkuntuuletus (12) on tukossa. Puhdista letkuntuuletus (12) juoksevan veden alla. Aseta kuula (25) takaisin ja asenna kansi (24).

Viat – syyt ja korjaus

Sadevesipumppu



Vian oire	Mahdolliset syyt	Korjaustoimenpide
Häiriönäyttö vilkkuu punaista valoa	Akku on liian kylmä/liian kuuma	Anna akun lämmetä/jäähtyä
Häiriönäyttö vilkkuu keltaista valoa	Kuivakäyntisuoja on aktivoitunut	Sammuta laite ja sijoita pumppu niin, että se on kokonaan veteen upotettuna
Pumppu ei käynnisty	Käyttöyksikköä ei ole suljettu kokonaan	Sulje käyttöyksikön kansi ja käännä sulkusanka kokonaan alas
	Akkua ei ole asennettu (oikein)	Asenna akku oikein
	Kaapelia ei ole liitetty (oikein)	Työnnä pistoke kokonaan rasiaan ja varmista kiinnitys kytkinmutterilla
	Akku on purkautunut	Lataa akku
	Pumppu/vesi on jäänyt	Poista pumppu ja odota, että kaikki jää on sulanut
Pumppu käy, mutta työpaine on pieni tai puuttuu/paine epätasainen	Suodatin on tukossa	Poista suodatin ja puhdista se
	Liian vähän vettä	Tarkista veden taso ja varmista, että pumppu on kokonaan upotettuna
	Ilmaa pumpussa tai letkussa	Poista suutin letkusta ja anna pumpun käydä liitettynä vain letkuun, kunnes vesi virtaa tasaisesti
	Automaattisella sululla varustettu letkunliitin asennettu	Vaihda letkunliitin liittimeen, jossa ei ole automaattista sulkua
	Letku tukossa	Tarkista ettei letkussa ole tukoksia tai taitteita
Vettä virtaa pumpun poiskytkemisen jälkeen	Letkuntuuletuksella varustettua liitäntää ei ole asennettu	Asenna toimitukseen kuuluva letkuntuuletuksella varustettu liitäntä
	Letkuntuuletuksella varustettua liitäntää ei ole asennettu oikeaan kohtaan	Asenna letkuntuuletuksella varustettu liitäntä niin, että se sijaitsee sadetyynyin vesitasan yläpuolella
	Letkuntuuletus tukossa	Puhdista letkuntuuletus
Akun latauksen punainen merkkivalo vilkkuu. Lataus ei ole mahdollinen	Akun kosketuspinnat ovat likaisia	Puhdista akun kosketuspinnat esim. asentamalla ja irrottamalla akku useamman kerran, vaihda tarvittaessa akku uuteen
	Akku on viallinen	Vaihda akku uuteen
Akun latauksen merkkivalo ei pala ladattaessa	Latauslaitteen verkkopistotulppaa ei ole liitetty (oikein)	Liitä pistotulppa (kunnolla) pistorasiaan
	Pistorasia, verkkojohto tai latauslaite on viallinen	Tarkista verkkojännite, anna Bosch-sopimushuollon tarkistaa latauslaite

Huolto, puhdistus ja varastointi

Huolto

Ohje: Suorita seuraavat huoltotoimenpiteet säännöllisesti, takaaksesi pitkän ja luotettavan käyttöajan.

► Vain Bosch-sopimushuollot saavat kunnostaa laitetta.

Tarkista, että suojukset ja suojalaitteet ovat kunnossa ja oikein asennettu. Suorita mahdolliset huolto- ja korjaustyöt ennen käyttöä.

Tarkista säännöllisesti, ettei laitteessa ole ilmeisiä puutteita, kuten irtonainen liitos ja kuluneet tai vaurioituneet osat.

Talvivarastointi (katso kuva N)

Kytke pumppu pois päältä ja irrota akku. Vedä pumppu yhdysletkuineen vesitynyyristä. Irrota liitäntäjohto käyttöyksiköstä ja yhdysletku pumpusta.

Tyhjennä vesi pumpusta.

Puhdista pumppu ulkoa pehmeällä harjalla ja rievulla. Liuottimia tai kiillotusainetta ei saa käyttää. Poista kaikki lika, etenkin suodatin tulee puhdistaa.

Kelaa ylimääräinen kaapeli pumpun ympäri ja kiinnitä se johdtopuristimiin. Irrota käyttöyksikkö seinä-/tyynyrikinnekeestä.

Σäilytä laite pakkaselta suojaassa.
Varmista, että johto ei joudu puristukseen varastoinnin aikana. Älä taita yhdysletkua.

Akun hoito

Akun optimaalisen hyödyn takaamiseksi, ota huomioon seuraavat ohjeet ja toimenpiteet:

- Suojaa akku kosteudelta ja vedeltä.
- Säilytä akku vain lämpötilassa -20 °C ... 50 °C. Älä esimerkiksi jätä akkua kesällä makaamaan autoon.
- Säilytä akku erikseen, ei puutarhalaitteessa.
- Älä jätä akkua puutarhalaitteeseen suoraan auringonpaisteeseen.
- Akun optimaalinen säilytyslämpötila on 5 °C.
- Puhdista akun tuuletusaukot silloin tällöin pehmeällä, puhtaalla ja kuivalla siveltimellä.

Laitteen huomattavasti lyhentynyt käyttöaika latauksen jälkeä osoittaa, että akku on loppuun käytetty ja täytyy vaihtaa uuteen.

Asiakaspalvelu ja käyttöneuvonta

www.bosch-garden.com

Ilmoita kaikissa kyselyissä ja varaosatilauksissa 10-numeroinen tuotenumero, joka on ilmoitettu tuotteen mallikilvessä.

Suomi

Robert Bosch Oy
Bosch-keskushuolto
Pakkalantie 21 A
01510 Vantaa
Voitte tilata varaosat suoraan osoitteesta www.bosch-pt.fi.
Puh.: 0800 98044
Faksi: 010 296 1838
www.bosch-pt.fi

Kuljetus

Toimitukseen kuuluvat litiumioniakut ovat vaarallisia aineita koskevien lakimääräysten alaisia. Käyttäjä saa kuljettaa akkuja liikenteessä ilman erikoistoimenpiteitä.

Jos lähetykseen tehdään kolmansien osapuolten kautta (esim.: lentorahtina tai huolintaliikkeen välityksellä), tällöin on huomioitava pakkausta ja merkintää koskevat erikoisvaatimukset. Lähetystä varten tuote täytyy pakata vaarallisten aineiden asiantuntijan neuvon mukaan.

Lähetä vain sellaisia akkuja, joiden kotelo on vaurioitumaton. Suojaa navat teipillä ja pakkaa akku niin, ettei se pääse liikkumaan pakkauksessa. Huomioi myös mahdolliset tätä pidemmälle menevät maakohtaiset määräykset.

Hävitys



Sähkötyökalut, akut, lisätarvikkeet ja pakkaukset tulee toimittaa ympäristöystävälliseen uusiokäyttöön.



Älä heitä sähkötyökaluja tai akkuja/paristoja talousjätteisiin!

Koskee vain EU-maita:

Eurooppalaisen direktiivin 2012/19/EU mukaan käyttökelvottomat sähkötyökalut ja eurooppalaisen direktiivin 2006/66/EY mukaan vialliset tai loppuun käytetyt akut/paristot täytyy kerätä erikseen ja toimittaa ympäristöystävälliseen kierrätykseen.

Akut/paristot:

Li-ion:

Noudata luvussa "Kuljetus" annettuja ohjeita (katso "Kuljetus", Sivü 106).

Ελληνικά

Υποδείξεις ασφαλείας

► **ΠΡΟΕΙΔΟΠΟΙΗΣΗ! Διαβάστε όλες τις υποδείξεις ασφαλείας και οδηγίες.** Αμέλειες κατά την τήρηση των υποδείξεων ασφαλείας και των οδηγιών μπορεί να προκαλέσουν ηλεκτροπληξία, κίνδυνο πυρκαγιάς ή/και σοβαρούς τραυματισμούς.

Ερμηνεία των συμβόλων επάνω στο μηχάνημα



Υπόδειξη κινδύνου, γενικά.



Διαβάστε όλες τις οδηγίες χειρισμού.



Μη χρησιμοποιήσετε το φορτιστή αν έχει υποστεί ζημιά το ηλεκτρικό του καλώδιο.



Χρησιμοποιείτε το φορτιστή μόνο σε στεγνούς χώρους.



Ο φορτιστής είναι εξοπλισμένος με μετασχηματιστή ασφαλείας.

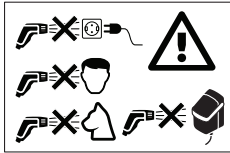

Μην κατευθύνετε ποτέ τη δέσμη του νερού επάνω σε ανθρώπους, σε ζώα, στην ίδια τη

συσσκευή ή σε ηλεκτρικά εξαρτήματα.

Λειτουργία

- ▶ Ο χειρισμός του προϊόντος επιτρέπεται μόνο για την ενδεικνυόμενη χρήση. Πρέπει να λαμβάνονται υπόψη οι εκάστοτε τοπικές συνθήκες. Κατά την εργασία πρέπει να δίνετε ευσυνειδήτητα προσοχή σε τυχόν παρευρισκόμενα άτομα, ιδιαίτερα δε σε παιδιά.
- ▶ Μην επιτρέψετε ποτέ τη χρήση του προϊόντος σε παιδιά ή σε άτομα με περιορισμένες φυσικές, αισθητηριακές ή πνευματικές ικανότητες ή έλλειψη πείρας ή/και έλλειψη γνώσεων ή/και σε άτομα που δεν είναι εξοικειωμένα με τις παρούσες οδηγίες χρήσης. Η ηλικία του χειριστή περιορίζεται ενδεχομένως από σχετικές εθνικές διατάξεις.
- ▶ Τα παιδιά πρέπει να επιτηρούνται. Έτσι θα είστε σίγουροι ότι δε θα παίξουν με το μηχάνημα.
- ▶ Δεν επιτρέπεται η χρήση υγρών που περιέχουν διαλύτες, η χρήση αναραιωτών οξέων, ακετόνης ή άλλων διαλυτών,

συμπεριλαμβανομένων της βενζίνας, των αραιωτικών χρωμάτων και του πετρελαίου θέρμανσης, επειδή το νέφος ψεκασμού των υλικών αυτών είναι εξαιρετικά εύφλεκτο, εκρηκτικό και δηλητηριώδες.

- ▶ Δεν επιτρέπεται ο ψεκασμός υλικών που περιέχουν αμίαντο ή άλλων υλικών με επικίνδυνες για την υγεία ουσίες.
- ▶ Μη χρησιμοποιήσετε το ηλεκτρικό εργαλείο σε αλμυρό νερό.
- ▶ Η αντλία δεν πρέπει να χρησιμοποιηθεί σε μέρη, όπου βρίσκονται άτομα στο νερό.
- ▶ Μην χρησιμοποιήσετε το μηχάνημα, όταν η θερμοκρασία του νερού ξεπερνά τους 35 °C.
- ▶ Λόγω διαφυγής λιπαντικών ουσιών μπορεί να προκύψει ελαφρά μόλυνση του νερού.
- ▶ Κατά το πότισμα του κήπου προσέχετε ώστε να πατάτε σταθερά ιδίως σε ανώμαλες ή υγρές επιφάνειες.
- ▶ Προσέχετε ώστε το βαρέλι νερού να είναι πάντα κλειστό με καπάκι ή κάτι παρόμοιο, για να μην πέσουν μέσα παιδιά ή ζώα.
- ▶ Μην βάζετε τίποτε μέσα στη φτερωτή, όσο η αντλία βρίσκεται σε λειτουργία.

Χρήση

- ▶ Πριν χρησιμοποιήσετε τη συσκευή και τα εξαρτήματά της, πρέπει να βεβαιωθείτε ότι βρίσκονται σε άψογη κατάσταση καθώς και ότι η λειτουργία τους είναι ασφαλής. Δεν επιτρέπεται η

χρήση τους σε περίπτωση που δεν βρίσκονται σε άψογη κατάσταση.

- ▶ **Μην κάνετε μετατροπές στη συσκευή.** Οι αυθαίρετες μετατροπές μπορεί να επηρεάσουν αρνητικά την ασφάλεια της συσκευής, να προκαλέσουν αύξηση των θορύβων και κραδασμών και να μειώσουν την απόδοση.
- ▶ Στερεώνετε πάντα τη μονάδα χειρισμού σε ένα υποστήριγμα στον τοίχο ή στο βαρέλι. Προσοχή κατά τη διάτρηση οπών.
- ▶ Μην βυθίζετε ποτέ τη μονάδα χειρισμού στο νερό.
- ▶ Η αντλία λειτουργεί μόνο όσο το καπάκι της μονάδας χειρισμού είναι κλειστό και το κλείστρο βρίσκεται στην κάτω θέση.
- ▶ Τοποθετείτε τη μονάδα χειρισμού στον ίσκιο. Για σιγουριά η μονάδα χειρισμού είναι εξοπλισμένη με θερμοστατικό διακόπτη. Σε περίπτωση υπερθέρμανσης, απενεργοποιείται.
- ▶ Μην χρησιμοποιείτε το καλώδιο σύνδεσης για να μεταφέρετε την αντλία, να την κρεμάσετε ή να την τραβήξετε έξω. Προστατεύετε το ηλεκτρικό καλώδιο από θερμότητα, λάδια και κοφτερές ακμές.
- ▶ Ορισμένες ρυθμίσεις του ακροφυσίου μπορεί να επιφέρουν αναπήδηση αντικειμένων. Φοράτε κατάλληλο προσωπικό προστατευτικό εξοπλισμό, π.χ. προστατευτικά γυαλιά.

- ▶ Μην χρησιμοποιήσετε ποτέ το προϊόν χωρίς φίλτρο ή με λερωμένο ή χαλασμένο φίλτρο.
- ▶ Μην χρησιμοποιείτε τη σύνδεση με αντισιφωνική διάταξη σωλήνα για άλλες χρήσεις, π.χ. σε παροχή νερού με υψηλότερη πίεση.
- ▶ Κρατάτε πάντα κλειστό το καπάκι της μονάδας χειρισμού.

Υποδείξεις για τον άριστο χειρισμό της επαναφορτιζόμενης μπαταρίας

▶ Μην ανοίγετε την μπαταρία.

Υπάρχει κίνδυνος βραχυκυκλώματος.



Προστατεύετε την επαναφορτιζόμενη μπαταρία από τη θερμότητα

(π.χ. ακόμη και από συνεχή ηλιακή ακτινοβολία), από τη φωτιά, το νερό και την υγρασία. Υπάρχει κίνδυνος έκρηξης.

- ▶ **Χρησιμοποιείτε την μπαταρία μόνο σε προϊόντα του κατασκευαστή.** Μόνο έτσι προστατεύεται η μπαταρία από μια επικίνδυνη υπερφόρτιση.
- ▶ **Η μπαταρία μπορεί να υποστεί ζημιά από αιχμηρά αντικείμενα, όπως π.χ. καρφί ή κατσαβίδι ή από εξωτερική άσκηση δύναμης.** Μπορεί να προκληθεί ένα εσωτερικό βραχυκύκλωμα με αποτέλεσμα την ανάφλεξη, την εμφάνιση καπνού, την έκρηξη ή την υπερθέρμανση της μπαταρίας.
- ▶ **Μη βραχυκυκλώνετε την μπαταρία.** Υπάρχει κίνδυνος έκρηξης.

- ▶ Καθαρίζετε κάπου-κάπου τις σχισμές αερισμού της μπαταρίας με μαλακό, καθαρό και στεγνό πινέλο.
- ▶ **Φορτίζετε το όργανο μέτρησης μόνο με το συμπαραδιδόμενο φορτιστή.**
- ▶ **Κρατάτε τις μπαταρίες που δεν χρησιμοποιείτε μακριά από συνδετήρες χαρτιών, νομίσματα, κλειδιά, καρφιά, βίδες κι άλλα μικρά μεταλλικά αντικείμενα που μπορούν να βραχυκυκλώσουν τις επαφές της μπαταρίας.** Ένα βραχυκύκλωμα των επαφών της μπαταρίας μπορεί να προκαλέσει τραυματισμούς ή φωτιά.
- ▶ **Σε περίπτωση βλάβης ή/και αντικανονικής χρήσης της μπαταρίας μπορεί να εξέλθουν αναθυμιάσεις.** Αφήστε να μπει φρέσκο αέρας και επισκεφτείτε ένα γιατρό σε περίπτωση που έχετε ενοχλήσεις. Οι αναθυμιάσεις μπορεί να ερεθίσουν τις αναπνευστικές οδούς.
- ▶ **Σε περίπτωση εσφαλμένης χρήσης μπορεί να διαρρεύσει υγρό από την μπαταρία. Αποφύγετε την επαφή με αυτό. Σε περίπτωση τυχαίας επαφής ξεπλυθείτε με νερό. Εάν το υγρό έρθει σε επαφή με τα μάτια, ζητήστε επιπλέον ιατρική βοήθεια.** Το εξερχόμενο υγρό της μπαταρίας μπορεί να οδηγήσει σε ερεθισμό του δέρματος ή σε εγκαύματα.

Υποδείξεις ασφαλείας για φορτιστές

Διαβάστε όλες τις υποδείξεις ασφαλείας και οδηγίες.

Αμέλειες κατά την τήρηση των υποδείξεων ασφαλείας και των οδηγιών μπορεί να προκαλέσουν ηλεκτροπληξία, κίνδυνο πυρκαγιάς ή/και σοβαρούς τραυματισμούς.

Φυλάξτε όλες τις υποδείξεις ασφαλείας και οδηγίες για κάθε μελλοντική χρήση.

- ▶ Χρησιμοποιείτε το φορτιστή μόνο όταν είσαστε σε θέση να εκτιμήσετε πλήρως όλες τις λειτουργίες του και να τις εκτελέσετε χωρίς περιορισμούς ή αφού λάβετε ανάλογες οδηγίες.
- ▶ Μην επιτρέψετε ποτέ τη χρήση του φορτιστή σε παιδιά ή σε άτομα με περιορισμένες φυσικές, αισθητηριακές ή πνευματικές ικανότητες ή έλλειψη πείρας ή/και έλλειψη γνώσεων ή/και σε άτομα που δεν είναι εξοικειωμένα με τις παρούσες οδηγίες χρήσης. Η ηλικία του χειριστή περιορίζεται ενδεχομένως από σχετικές εθνικές διατάξεις.
- ▶ **Εποπτεύετε τα παιδιά.** Έτσι εξασφαλίζετε ότι τα παιδιά δεν θα παίξουν με το φορτιστή.
- ▶ Φορτίζετε μόνο μπαταρίες ιόντων λιθίου Bosch χωρητικότητας από **1,5 Ah** (από **5** στοιχεία). Η τάση της μπαταρίας πρέπει να ταιριάζει με την τάση φόρτισης μπαταρίας του φορτιστή. Μη φορτίσετε μπαταρίες

που δεν είναι επαναφορτιζόμενες. Διαφορετικά υπάρχει κίνδυνος έκρηξης και πυρκαγιάς.



Μην εκθέτετε τη συσκευή στη βροχή και την υγρασία.

Η διείσδυση νερού σ' ένα φορτιστή αυξάνει τον κίνδυνο ηλεκτροπληξίας.

► Διατηρείτε τον φορτιστή καθαρό.

Με τη ρύπανση υπάρχει ο κίνδυνος ηλεκτροπληξίας.

► Πριν από κάθε χρήση ελέγχετε τον φορτιστή, το καλώδιο και το φις. Μη χρησιμοποιείτε τον φορτιστή, εφόσον διαπιστώσετε ζημιές. Μη ανοίξετε μόνοι σας τον φορτιστή και αναθέστε την επισκευή μόνο σε ειδικευμένο τεχνικό προσωπικό και μόνο με γνήσια ανταλλακτικά.

Τυχόν χαλασμένοι φορτιστές, χαλασμένα καλώδια και φις αυξάνουν τον κίνδυνο μιας ηλεκτροπληξίας.

► Μη λειτουργείτε τον φορτιστή πάνω σε εύφλεκτο υπόστρωμα (π.χ. χαρτί, υφάσματα κλπ.) ή σε εύφλεκτο περιβάλλον. Λόγω της δημιουργούμενης κατά τη φόρτιση θέρμανσης του φορτιστή υπάρχει κίνδυνος πυρκαγιάς.

► Μην καλύπτετε τις σχισμές αερισμού του φορτιστή.

Διαφορετικά μπορεί να υπερθερμανθεί ο φορτιστής και να μη λειτουργεί πλέον σωστά.

► Για αυξημένη ηλεκτρική ασφάλεια συνιστούμε την χρήση διακόπτη διαφορικής προστασίας διαρροής με διαφορικό ρεύμα ενεργοποίησης

30 mA. Ελέγχετε πάντα τον διακόπτη διαφορικής προστασίας πριν από τη χρήση.

Αποθήκευση

► Το φθινόπωρο και το χειμώνα βγάzte την αντλία από το βαρέλι νερού όταν υπάρχει κίνδυνος πάγου.

► Πριν από την αποθήκευση αδειάζετε πάντα το νερό από την αντλία.

► Αποθηκεύετε την αντλία και τη μονάδα χειρισμού σε περιβάλλον χωρίς πάγο.

► Αφαιρείτε πάντα την μπαταρία όταν αποθηκεύετε τη συσκευή σε εσωτερικό χώρο.

Συντήρηση, εξαρτήματα, ανταλλακτικά

► Πριν από κάθε εργασία συντήρησης, αφαιρείτε την μπαταρία.

► Επιτρέπεται μόνο η χρήση εξαρτημάτων και ανταλλακτικών που έχουν εγκριθεί από τον κατασκευαστή. Τα γνήσια εξαρτήματα και τα γνήσια ανταλλακτικά εξασφαλίζουν την ομαλή λειτουργία της συσκευής.

► Τυχόν επισκευές πρέπει να εκτελούνται μόνο από συνεργεία που είναι εξουσιοδοτημένα από την Bosch.

Σύμβολα

Τα σύμβολα που ακολουθούν είναι σημαντικά για την ανάγνωση και την κατανόηση των οδηγιών χρήσης. Παρακαλούμε να αποτυπώσετε στο μυαλό σας τα σύμβολα και τη σημασία τους. Η σωστή ερμηνεία των συμβόλων συμβάλλει

στον καλύτερο και ασφαλέστερο χειρισμό του εργαλείου με πιεσιμένο αέρα.

Σύμβολο	Σημασία
	Κατεύθυνση κίνησης
	Κατεύθυνση αντίδρασης
	Θέση σε λειτουργία
	Θέση εκτός λειτουργίας
	Εγκεκριμένη ενέργεια
	Απαγορευμένη ενέργεια
	Ακουστικός θόρυβος
	Βάρος
	μέγιστο βάθος βύθισης
	μέγιστη θερμοκρασία νερού

Χρήση σύμφωνα με τον προορισμό

Το προϊόν προορίζεται για οικιακή χρήση, για το πότισμα παρτεριών λουλουδιών και λαχανικών, ή επιφανειών γκαζόν, αντλώντας βρόχινο νερό από βαρέλι. Επίσης, το προϊόν μπορεί να χρησιμοποιηθεί για ελαφρές εργασίες καθαρισμού.



Μην χρησιμοποιήσετε το προϊόν σε ποίνα ή υψόμετρο που υπερβαίνει τα 2000 m από τη στάθμη της θάλασσας.

Απεικονιζόμενα στοιχεία (βλέπε εικόνα A)

Η απαρίθμηση των απεικονιζόμενων στοιχείων αναφέρεται στην απεικόνιση της συσκευής στις εικονογραφημένες σελίδες.

- (1) Διακόπτης ON/OFF (ενεργοποίησης/ απενεργοποίησης)
- (2) Ένδειξη κατάστασης φόρτισης της μπαταρίας
- (3) Ένδειξη βλάβης/δυσλειτουργίας
- (4) LED για λειτουργία χρονοδιακόπτη (timer)
- (5) Πλήκτρο ρύθμισης λειτουργίας χρονοδιακόπτη
- (6) Μονάδα χειρισμού
- (7) Κλείστρο καπακιού
- (8) Υποστήριγμα στο βαρέλι
- (9) Βίδα ασφαλείας
- (10) Υποστήριγμα στον τοίχο
- (11) Οδηγός σωλήνα
- (12) Σύνδεσμος με αντισφωνική διάταξη σωλήνα
- (13) Ελαστικός συνδετικός σωλήνας
- (14) Σύνδεσμος γενικής χρήσης
- (15) Συγκρατητής σωλήνα
- (16) Σφιγκτήρας καλωδίου
- (17) Φίλτρο
- (18) Αντλία βρόχινου νερού
- (19) Σύνδεση σωλήνα
- (20) Καλώδιο τροφοδοσίας
- (21) Βύσμα
- (22) Επαναφορτιζόμενη μπαταρία
- (23) Φορτιστής μπαταριών
- (24) Καπάκι
- (25) Μπίλια

Τεχνικά χαρακτηριστικά

Αντλία βρόχινου νερού	GardenPump 18		
	Αντλία	Μονάδα χειρισμού	
Κωδικός αριθμός	3 600 HC4 1..	3 600 HC4 0..	
ικανότητα μεταφοράς (Q)	l/h	1800	
μανομετρικό ύψος (H)	m	17,5	
 μέγιστο βάθος βύθισης	m	1,8	
 μέγιστη θερμοκρασία νερού	°C	35	
Ονομαστική τάση	V	18	18
Βαθμός προστασίας των υδάτων		IPX8	IPX4
Βάρος σύμφωνα με EPTA-Procedure 01:2014	kg	0,6	0,6

Αντλία βρόχινου νερού		GardenPump 18	
		Αντλία	Μονάδα χειρισμού
Αριθμός σειράς (Serial Number)		βλέπε την πινακίδα τύπου στο μηχάνημα κήπου	βλέπε την πινακίδα τύπου στο μηχάνημα κήπου

Λειτουργείτε την αντλία μόνο με τη μονάδα χειρισμού της αντλίας βρόχινου νερού GardenPump 18.

Επαναφορτιζόμενη μπαταρία	ιόντων λιθίου	
συνιστώμενη θερμοκρασία περιβάλλοντος κατά τη φόρτιση	°C	0 ... +45
επιτρεπόμενη θερμοκρασία περιβάλλοντος κατά τη λειτουργία ^{A)} και κατά την αποθήκευση	°C	-20 ... +50
Ονομαστική τάση	V	18
Αριθμός των κυττάρων σε χωρητικότητα μπαταρίας		
- Επαναφορτιζόμενη μπαταρία 1,5 Ah		5
- Επαναφορτιζόμενη μπαταρία 2,0 Ah		5
- Επαναφορτιζόμενη μπαταρία 2,5 Ah		5
- Επαναφορτιζόμενη μπαταρία 3,5 Ah		5
- Επαναφορτιζόμενη μπαταρία 4,0 Ah		10
- Επαναφορτιζόμενη μπαταρία 6,0 Ah		10

A) Περιορισμένη ισχύς στις θερμοκρασίες <0 °C

Φορτιστής	AL 1810 CV	
Κωδικός αριθμός		
	EU	2 607 226 385
	UK	2 607 226 387
Ρεύμα φόρτισης	A	1,0
Χρόνος φόρτισης (άδεια μπαταρία)		
- Επαναφορτιζόμενη μπαταρία 1,5 Ah	min	94
- Επαναφορτιζόμενη μπαταρία 2,0 Ah	min	124
- Επαναφορτιζόμενη μπαταρία 2,5 Ah	min	154
- Επαναφορτιζόμενη μπαταρία 3,0 Ah	min	185
- Επαναφορτιζόμενη μπαταρία 4,0 Ah	min	244
- Επαναφορτιζόμενη μπαταρία 6,0 Ah	min	364
Βάρος σύμφωνα με EPTA-Procedure 01:2014	kg	0,17
Βαθμός προστασίας		□ / II

Τα στοιχεία ισχύουν για μια ονομαστική τάση [U] 230 V. Σε περίπτωση που υπάρχουν αποκλίνοσες τάσεις και στις ειδικές για κάθε χώρα εκδόσεις αυτά τα στοιχεία μπορεί να διαφέρουν.

Φόρτιση μπαταρίας

- ▶ **Λάβετε υπόψη την τάση δικτύου!** Η τάση της πηγής ηλεκτρικού ρεύματος πρέπει να ταυτίζεται με τα στοιχεία στην πινακίδα κατασκευαστή του φορτιστή.

Η μπαταρία διαθέτει μια διάταξη επιτήρησης της θερμοκρασίας, η οποία επιτρέπει τη φόρτιση μόνο σε εύρος θερμοκρασίας μεταξύ 0 °C και 35 °C. Μ' αυτόν τον τρόπο επιτυγχάνεται η αύξηση της διάρκειας ζωής της μπαταρίας.

Υπόδειξη: Η επαναφορτιζόμενη μπαταρία παραδίδεται μερικώς φορτισμένη. Για την εξασφάλιση της πλήρους ισχύος της επαναφορτιζόμενης μπαταρίας, φορτίστε την πλήρως πριν την χρησιμοποιήσετε για πρώτη φορά.

Η επαναφορτιζόμενη μπαταρία ιόντων λιθίου μπορεί να φορτίζεται ανά πάσα στιγμή χωρίς να περιορίζεται η διάρκεια της ζωής της. Η διακοπή της φόρτισης δεν βλάπτει την επαναφορτιζόμενη μπαταρία.

Η μπαταρία ιόντων λιθίου προστατεύεται από ολοκληρωτική εκφόρτιση μέσω της διάταξης «Electronic Cell Protection (ECP)». Σε περίπτωση εκφόρτισης της μπαταρίας, το προϊόν απενεργοποιείται με προστατευτικό διακόπτη. Η αντλία δεν δουλεύει πλέον.

Προσέξτε τις υποδείξεις για την απόσυρση της μπαταρίας.

Διαδικασία φόρτισης (βλέπε εικόνα Η)

Η φόρτιση ξεκινά μόλις το βύσμα του φορτιστή τοποθετηθεί στην πρίζα και η μπαταρία (22) τοποθετηθεί στον φορτιστή (23).

Χάρη στην έξυπνη διαδικασία φόρτισης, αναγνωρίζεται αυτόματα η κατάσταση φόρτισης της μπαταρίας και επιλέγεται το ιδανικό ρεύμα φόρτισης για τη θερμοκρασία και την τάση της.

Έτσι η μπαταρία προστατεύεται και όσο παραμένει στον φορτιστή, είναι πάντα πλήρως φορτισμένη.

Σημασία των στοιχείων ένδειξης (AL 1810)

Αναβοσβήνον φως της ένδειξης φόρτισης της μπαταρίας



Η διαδικασία της φόρτισης σηματοδοτείται με το **αναβόσβημα** της ένδειξης φόρτισης της μπαταρίας.

Συνεχώς αναμμένο φως της ένδειξης φόρτισης της μπαταρίας



Το **συνεχώς αναμμένο φως** της ένδειξης φόρτισης της μπαταρίας σηματοδοτεί, ότι η μπαταρία είναι πλήρως φορτισμένη ή ότι η θερμοκρασία της μπαταρίας βρίσκεται εκτός της

επιτρεπτής περιοχής της θερμοκρασίας φόρτισης και γι' αυτό δεν μπορεί να φορτιστεί. Η φόρτιση συνεχίζεται μόλις επιτευχθεί η εγκεκριμένη περιοχή θερμοκρασίας της μπαταρίας.

Χωρίς τοποθετημένη την μπαταρία το **συνεχώς αναμμένο φως** της ένδειξης φόρτισης της μπαταρίας σηματοδοτεί, ότι το φως είναι τοποθετημένο στην πρίζα και ο φορτιστής είναι σε ετοιμότητα λειτουργίας.

Συναρμολόγηση

Στερέωση του υποστηρίγματος στον τοίχο ή στο βαρέλι (βλέπε εικόνα Β)

Στερεώστε το υποστήριγμα στον τοίχο (10) δίπλα στο βαρέλι νερού. Λάβετε υπόψη ότι η απόσταση από το βαρέλι νερού περιορίζεται από το μήκος του καλωδίου σύνδεσης.

Η απόσταση από το βαρέλι συν το ύψος του βαρελιού δεν επιτρέπεται να είναι μεγαλύτερη από το μήκος του καλωδίου τροφοδοσίας.

Χρησιμοποιήστε κατά την τοποθέτηση στον τοίχο τις οπές οδήγησης για να σημαδέψετε τη θέση που θα τοποθετηθούν οι βίδες στον τοίχο.

Αν δεν υπάρχει δυνατότητα τοποθέτησης στον τοίχο, μπορεί το περιλαμβανόμενο στην παράδοση υποστήριγμα για το βαρέλι(8) να στερεωθεί απ' ευθείας στο χείλος του βαρελιού.

ΥΠΟΔΕΙΞΗ: Η μονάδα χειρισμού εξοπλίζεται σε περίπτωση αυξημένης θερμοκρασίας με θερμοστατικό διακόπτη. Γι' αυτό το υποστήριγμα για τη μονάδα χειρισμού πρέπει οπωσδήποτε να τοποθετηθεί σε σκιερό μέρος.

Τοποθέτηση της μονάδας χειρισμού (βλέπε εικόνα C)

Σε περίπτωση υποστηρίγματος στον τοίχο, αφαιρέστε τη βίδα ασφαλείας (9) από το υποστήριγμα, κρεμάστε την μονάδα χειρισμού (6) στο υποστήριγμα και στερεώστε το κάτω με τη βίδα ασφαλείας (9).

Σε περίπτωση υποστηρίγματος στο βαρέλι, στερεώστε τη μονάδα χειρισμού στο άγκιστρο συγκράτησης του υποστηρίγματος.

Καθορισμός του απαραίτητου μήκους του καλωδίου και του ελαστικού συνδετικού σωλήνα (βλέπε εικόνα D)

Υπόδειξη: Τοποθετήστε την αντλία περ. 50 mm πάνω από τον πυθμένα του βαρελιού νερού, σε απόσταση από αποθέσεις που θα μπορούσαν να φθείρουν την αντλία.

Μετρήστε το ύψος H και τη διάμετρο D του βαρελιού νερού καθώς και την απόσταση του σημείου τοποθέτησης της μονάδας χειρισμού E.

Το μήκος L_1 του καλωδίου υπολογίζεται ως εξής:

$$H + D + E - 250 \text{ mm}$$

Το μήκος L_2 του συνδετικού σωλήνα υπολογίζεται ως εξής:

$$H - 130 \text{ mm}$$

Τύλιγμα του καλωδίου και κοπή του συνδετικού σωλήνα στο κατάλληλο μήκος (βλέπε εικόνα Ε)

Τυλίξτε το περισσεύον καλώδιο γύρω από την αντλία (18) και στερεώστε το σε έναν υπάρχοντα σφιγκτήρα (16).

Λύστε την αντισιφωνική διάταξη (12) με τον ελαστικό συνδετικό σωλήνα από τον συγκρατητή στον οδηγό του σωλήνα (11).

Κόψτε τον συνδετικό σωλήνα στο μέτρο L_2 και τοποθετήστε πάλι το σύνδεσμο με αντισιφωνική διάταξη (12) στον υπόλοιπο συνδετικό σωλήνα.

Τοποθετήστε την αντισιφωνική διάταξη (12) με τον συνδετικό σωλήνα στον συγκρατητή της οδήγησης του σωλήνα (11).

Μπορείτε και να παραλείψετε την περικοπή του συνδετικού σωλήνα και να τον αφήσετε να εξέχει. Προσέξτε όμως ότι η αντισιφωνική διάταξη του σωλήνα λειτουργεί μόνο εφόσον τοποθετηθεί στην προβλεπόμενη θέση στην οδήγηση του σωλήνα.

Σύνδεση του συνδετικού σωλήνα και του καλωδίου (βλέπε εικόνα F)

Τοποθετήστε το διπολικό βύσμα (21) στο κάτω μέρος της μονάδας χειρισμού σύμφωνα με την αulάκωση και πιέστε το βύσμα μέχρι να τοποθετηθεί σταθερά στη σύνδεση.

Γυρίστε το περικόχλιο-ρακόρ στη σύνδεση για να ασφαλίσετε το βύσμα και να εμποδίσετε την είσοδο νερού.

Τοποθετήστε την σύνδεση γενικής χρήσης (14) του συνδετικού σωλήνα (13) πάνω στη σύνδεση σωλήνα (19) στην αντλία.

Τοποθέτηση της αντλίας στο βαρέλι νερού και σύνδεση του λάστιχου ποτίσματος (βλέπε εικόνα G)

Αφήστε την αντλία να γλιστρήσει μέσα στο νερό με τον τοποθετημένο συνδετικό σωλήνα.

Η αντλία είναι εξοπλισμένη με οπή εξαέρωσης προς διευκόλυνση της βύθισης. Όταν η αντλία βρίσκεται σε λειτουργία, μια βαλβίδα κλείνει την οπή εξαέρωσης. Η βαλβίδα προκαλεί θορύβους κατά την ανακίνηση της αντλίας. Κρεμάστε την οδήγηση του σωλήνα στην άκρη του βαρελιού και βεβαιωθείτε ότι η αντλία βρίσκεται στην προβλεπόμενη θέση.

Στερεώστε ένα λάστιχο ποτίσματος με ένα σύνδεσμο του εμπορίου στον σύνδεσμο με αντισιφωνική διάταξη (12).

Υπόδειξη: Μη χρησιμοποιήσετε σύνδεσμο σωλήνα με αυτόματο stop, επειδή αυτό μπορεί να μειώσει την ροή.

Χρήση με κλειστό βαρέλι βρόχινου νερού

Η αντλία μπορεί να χρησιμοποιηθεί επίσης και με κλειστά βαρέλια νερού. Ανάλογα με την έκδοση χρησιμοποιήστε τα υπάρχοντα σημεία πρόσβασης για το καλώδιο και το σωλήνα στο πάνω μέρος του βαρελιού. Σε μερικές περιπτώσεις πρέπει να κοπούν ανοίγματα. Βεβαιωθείτε ότι δεν υπάρχουν κοφτερές ακμές.

Τοποθέτηση της μονάδας μπαταρίας (βλέπε εικόνα H)

Για το άνοιγμα της μονάδας χειρισμού (6) γυρίστε το κλείστρο (7) προς τα πάνω και κατεβάστε το καπάκι της μονάδας χειρισμού. Εισάγετε την μπαταρία (22) από πάνω μέσα στην μονάδα χειρισμού, μέχρι να ασφαλιστεί.

Κλείστε το καπάκι και κατεβάστε το κλείστρο. Η αντλία μπορεί να ξεκινήσει μόνο όταν η μονάδα χειρισμού είναι ασφαλισμένη με το κλείστρο.

Ολοκλήρωση της τοποθέτησης (βλέπε εικόνα I)

Προσέχετε το βαρέλι νερού να είναι πάντα κλειστό με καπάκι ή κάτι παρόμοιο, για να μην πέσουν μέσα παιδιά ή ζώα.

Χειρισμός

Αν η ροή νερού σταματήσει, η αντλία απενεργοποιείται αυτόματα από διάταξη προστασίας στεγνής λειτουργίας.

Ενεργοποίηση/Απενεργοποίηση (βλέπε εικόνα J)

Για την **ενεργοποίηση** της αντλίας πιέστε το πλήκτρο On/Off (1). Ανάβει η ένδειξη φόρτισης.

Η φωτεινή ένδειξη φόρτισης (2) δείχνει την κατάσταση φόρτισης της μπαταρίας:

Φωτοδίοδος (LED)	Κατάσταση φόρτισης
Ένδειξη πράσινη	> 50 %
Ένδειξη κίτρινη	50 % – 20 %
Ένδειξη κόκκινη	< 20 %
Ένδειξη κόκκινη αναλάμπουσα	Εκφορτισμένη, βγάλτε την μπαταρία και φορτίστε την

Υπόδειξη: Η φωτεινή ένδειξη βλάβης δείχνει ότι υπάρχει βλάβη στη συσκευή, βλέπε κεφάλαιο «Σφάλματα – Αιτίες και αντιμετώπιση».

Για την **απενεργοποίηση** της αντλίας πατήστε πάλι το πλήκτρο On/Off (1).

Λειτουργία χρονοδιακόπτη (βλέπε εικόνα K)

Για να ενεργοποιήσετε τη λειτουργία χρονοδιακόπτη πατήστε, ενώ η αντλία είναι **ενεργοποιημένη** το πλήκτρο ρύθμισης (5).

Μετά από ένα πάτημα η λειτουργία διαρκεί 5 min. Με κάθε επιπλέον πάτημα ο χρόνος λειτουργίας της αντλίας παρατείνεται κατά 5 min, μέχρι το πολύ 15 min.

Ο επιλεγμένος χρόνος λειτουργίας δείχνεται με τη σχετική ένδειξη LED (4).

Μετά την πάροδο του επιλεγμένου χρόνου η αντλία απενεργοποιείται αυτόματα.

Για να απενεργοποιήσετε την λειτουργία χρονοδιακόπτη, πιέστε το πλήκτρο ρύθμισης (5) τόσες φορές μέχρι η ένδειξη (4) να σβήσει.

Αφαίρεση της μπαταρίας (βλέπε εικόνα L)

Για το άνοιγμα της μονάδας χειρισμού (6) ανεβάστε το κλείστρο (7) και κατεβάστε το καπάκι. Πιέστε το πλήκτρο απασφάλισης και βγάλτε την μπαταρία από τη μονάδα χειρισμού (22) τραβώντας την προς τα πάνω. **Μην ασκήσετε βία.**

Κλείστε το καπάκι για να αποφύγετε την εισχώρηση υγρασίας.

Καθαρισμός του φίλτρου (βλέπε εικόνα M)

Η αντλία (18) είναι εξοπλισμένη με φίλτρο (17) για να αποφεύγεται η φθορά της από ρύπους. Να ελέγχετε και να καθαρίζετε τακτικά το φίλτρο.

Τραβήξτε το φίλτρο προς τα κάτω. Καθαρίστε το φίλτρο σε τρεχούμενο νερό και τοποθετήστε το κατόπι πάλι στην αντλία.

Καθαρισμός του συνδέσμου με αντισιφωνική διάταξη (βλέπε εικόνα O)

Σε περίπτωση που ο σύνδεσμος με αντισιφωνική διάταξη (12) έχει βουλώσει, αφαιρέστε το καπάκι (24) και την μπίλια (25). Καθαρίστε τον σύνδεσμο με αντισιφωνική διάταξη (12) με τρεχούμενο νερό. Τοποθετήστε πάλι μέσα την μπίλια (25) και τοποθετήστε το καπάκι (24).

Σφάλματα – Αιτίες και αντιμετώπιση

Αντλία βρόχινου νερού



Πρόβλημα	Πιθανή αιτία	Αντιμετώπιση
Η κόκκινη ένδειξη βλάβης αναβοσβήνει	Πολύ κρύα ή πολύ ζεστή μπαταρία	Αφήστε την μπαταρία να θερμανθεί/να κρυώσει
Η κίτρινη ένδειξη βλάβης αναβοσβήνει	Ενεργοποιήθηκε η προστασία στεγνής λειτουργίας	Απενεργοποιήστε τη συσκευή και τοποθετήστε την αντλία έτσι ώστε να είναι εντελώς βυθισμένη στο νερό
Η αντλία δεν ξεκινάει	Η μονάδα χειρισμού δεν είναι εντελώς κλειστή	Κλείστε το καπάκι της μονάδας χειρισμού και κατεβάστε το κλείστρο εντελώς κάτω
	Η μπαταρία δεν είναι (σωστά) τοποθετημένη	Τοποθετήστε σωστά την μπαταρία
	Το ηλεκτρικό καλώδιο δεν είναι (σωστά) συνδεδεμένο	Τοποθετήστε το βύσμα εντελώς μέσα στην υποδοχή και ασφαλίστε με το περικόχλιο-ρακόρ
	Αποφορτισμένη μπαταρία	Φορτίστε την μπαταρία
	Η αντλία/το νερό πάγωσε	Αφαιρέστε την αντλία και περιμένετε μέχρι να ξεπαγώσει
Η αντλία λειτουργεί, αλλά περιορισμένα ή χωρίς πίεση λειτουργίας ανισόρροπα	Βουλωμένο φίλτρο	Αφαιρέστε το φίλτρο και καθαρίστε το
	Νερό μη επαρκές	Ελέγξτε τη στάθμη νερού και βεβαιωθείτε ότι η αντλία είναι πλήρως βυθισμένη
	Αέρας στην αντλία ή στο σωλήνα	Αφαιρέστε το ακροφύσιο από το σωλήνα και αφήστε την αντλία να λειτουργήσει μόνο με συνδεδεμένο σωλήνα όσο χρειάζεται μέχρι η ροή του νερού να είναι κανονική
	Τοποθετήθηκε σύνδεσμος σωλήνα με αυτόματο stop	Αντικαταστήστε το σύνδεσμο σωλήνα με άλλο χωρίς αυτόματο stop
	Βουλωμένο λάστιχο	Ελέγξτε αν το λάστιχο παρουσιάζει φραξίματα ή τσακιάματα
Το νερό συνεχίζει να τρέχει μετά την απενεργοποίηση της αντλίας	Δεν έχει τοποθετηθεί σύνδεσμος με αντισφωνική διάταξη σωλήνα	Τοποθετήστε τον περιλαμβανόμενο στην παράδοση σύνδεσμο με αντισφωνική διάταξη
	Ο σύνδεσμος με αντισφωνική διάταξη δεν είναι τοποθετημένος στη σωστή θέση	Τοποθετήστε τον σύνδεσμο με αντισφωνική διάταξη έτσι, ώστε να βρίσκεται πάνω από τη στάθμη νερού στο βαρέλι
	Ο σύνδεσμος με αντισφωνική διάταξη έχει βουλώσει	Καθαρίστε το σύνδεσμο με αντισφωνική διάταξη σωλήνα
Η κόκκινη ένδειξη φόρτισης της μπαταρίας αναβοσβήνει. Αnéφικτη φόρτιση	Λερωμένες επαφές μπαταρίας	Καθαρίστε τις επαφές μπαταρίας, π. χ. τοποθετώντας και αφαιρώντας πολλές φορές την μπαταρία, ή αντικαταστήστε ενδεχομένως την μπαταρία
	Μπαταρία ελαττωματική	Αντικαταστήστε την μπαταρία
Η ένδειξη φόρτισης της μπαταρίας δεν ανάβει κατά τη φόρτιση	Το φιν δικτύου του φορτιστή δεν είναι (σωστά) τοποθετημένο	Τοποθετήστε το φιν δικτύου (καλά) στην πρίζα
	Χάλασε η πρίζα, το ηλεκτρικό καλώδιο ή ο φορτιστής	Ελέγξτε την τάση δικτύου και, ενδεχομένως, δώστε τον φορτιστή για έλεγχο σε ένα εξουσιοδοτημένο κατάστημα σέρβις για ηλεκτρικά εργαλεία της Bosch

Συντήρηση, καθαρισμός, αποθήκευση

Συντήρηση

Υπόδειξη: Διεξάγετε τακτικά τις παρακάτω εργασίες συντήρησης για να εξασφαλίσετε την αξιόπιστη και μακρόχρονη χρήση του μηχανήματος.

- Τυχόν επισκευές πρέπει να εκτελούνται μόνο από συνεργεία που είναι εξουσιοδοτημένα από την Bosch. Ελέγχετε, αν οι καλύπτρες και οι προστατευτικές διατάξεις είναι άψογες και σωστά συναρμολογημένες. Τυχόν απαραίτητες επισκευές ή εργασίες συντήρησης πρέπει να εκτελούνται πριν τη χρήση του μηχανήματος. Ελέγχετε τακτικά το μηχανήμα για εμφανείς βλάβες, π.χ. χαλαρές συνδέσεις και φθαμένα ή χαλασμένα εξαρτήματα.

Αποθήκευση το χειμώνα (βλέπε εικόνα N)

Απενεργοποιήστε την αντλία και αφαιρέστε την μπαταρία. Τραβήξτε την αντλία με τον ελαστικό συνδετικό σωλήνα από το βαρέλι νερού. Διαχωρίστε το καλώδιο σύνδεσης από τη μονάδα χειρισμού και τον ελαστικό συνδετικό σωλήνα από την αντλία.

Αδειάστε το νερό από την αντλία.

Καθαρίστε το εξωτερικό της αντλίας με μια μαλακή βούρτσα και ένα πανί. Διαλυτικά και στιλβωτικά μέσα δεν επιτρέπεται να χρησιμοποιηθούν. Αφαιρέστε όλους τους ρύπους, καθαρίστε ιδιαίτερα το φίλτρο.

Τυλίξτε το καλώδιο γύρω από την αντλία και στερεώστε το με σφιγκτήρες. Βγάλτε τη μονάδα χειρισμού από το υποστήριγμα στον τοίχο ή στο βαρέλι.

Η συσκευή πρέπει να αποθηκεύεται σε χώρο απρόσιτο στην παγωνιά.

Βεβαιωθείτε ότι το καλώδιο δεν έχει σφηνώσει κατά την αποθήκευση. Μην τσακίσετε τον ελαστικό συνδετικό σωλήνα.

Φροντίδα της μπαταρίας

Για να εξασφαλίσετε την ιδανική χρήση της μπαταρίας πρέπει να τηρείτε τις παρακάτω υποδείξεις και να λαμβάνετε τα εξής μέτρα:

- Προστατεύετε την επαναφορτιζόμενη μπαταρία από υγρασία και νερό.
- Αποθηκεύετε την κηπευτική συσκευή και την μπαταρία μόνο σε εύρος θερμοκρασιών από -20 °C έως 50 °C. Μην αφήνετε την μπαταρία στο αυτοκίνητο, π.χ. το καλοκαίρι.
- Αποθηκεύετε την μπαταρία ξεχωριστά και όχι μέσα στη συσκευή.
- Μην αφήνετε την μπαταρία μέσα στο μηχάνημα κήπου όταν αυτό είναι άμεσα εκθειμμένο στον ήλιο.
- Η ιδανική θερμοκρασία για την αποθήκευση της μπαταρίας είναι στους 5 °C.
- Καθαρίζετε κάπου-κάπου τις σχισμές αερισμού της μπαταρίας με μαλακό, καθαρό και στεγνό πινέλο.

Ένας σημαντικό βραχύς χρόνος λειτουργίας μετά από πλήρη φόρτιση σημαίνει ότι η επαναφορτιζόμενη μπαταρία έχει αναλωθεί και πρέπει να αντικατασταθεί.

Εξυπηρέτηση πελατών και συμβουλές εφαρμογής

www.bosch-garden.com

Σε όλες τις ερωτήσεις και παραγγελίες ανταλλακτικών αναφέρετε οπωσδήποτε το 10ψήφιο κωδικό αριθμό σύμφωνα με την πινακίδα τύπου του προϊόντος.

Ελλάδα

Robert Bosch A.E.
Ερχείας 37
19400 Κορωπί – Αθήνα
Τηλ.: 210 5701258
Φαξ: 210 5701283
Email: pt@gr.bosch.com
www.bosch.com
www.bosch-pt.gr

Μεταφορά

Οι περιεχόμενες μπαταρίες ιόντων λιθίου υπόκεινται στις απαιτήσεις των επικίνδυνων αγαθών. Οι μπαταρίες μπορούν να μεταφερθούν οδικώς από το χρήστη χωρίς άλλους όρους.

Όταν, όμως, οι μπαταρίες αποστέλλονται από τρίτους (π.χ. αεροπορικώς ή με εταιρία μεταφορών) πρέπει να τηρούνται διάφορες ιδιαίτερες απαιτήσεις για τη συσκευασία και τη σήμανση. Εδώ πρέπει, κατά την προετοιμασία του τεμαχίου αποστολής να ζητηθεί οπωσδήποτε και η συμβουλή ενός ειδικού για επικίνδυνα αγαθά.

Αποστέλλετε τις μπαταρίες μόνο όταν το περίβλημα είναι άθικτο. Κολλάτε τις γυμνές επαφές με κολλητική ταινία και να συσκευάζετε την μπαταρία κατά τέτοιο τρόπο, ώστε αυτή να μην κουνιέται μέσα στη συσκευασία. Παρακαλούμε να λαμβάνετε επίσης υπόψη σας και τυχόν πιο αυστηρές εθνικές διατάξεις.

Απόσυρση



Τα ηλεκτρικά εργαλεία, οι μπαταρίες, τα εξαρτήματα και οι συσκευασίες πρέπει να ανακυκλώνονται με τρόπο φιλικό προς το περιβάλλον.



Μην ρίχνετε τα ηλεκτρικά εργαλεία και τις μπαταρίες στα απορρίμματα του σπιτιού σας!

Μόνο για χώρες της ΕΕ:

Σύμφωνα με την Ευρωπαϊκή οδηγία 2012/19/ΕΕ τα άχρηστα ηλεκτρικά εργαλεία και σύμφωνα με την Ευρωπαϊκή οδηγία 2006/66/ΕΚ οι χαλασμένες ή χρησιμοποιημένες μπαταρίες πρέπει να συλλέγονται ξεχωριστά για να ανακυκλωθούν με τρόπο φιλικό προς το περιβάλλον.

Μπαταρίες/Επαναφορτιζόμενες μπαταρίες:

Li-Ion:

Προσέξτε παρακαλώ τις υποδείξεις στην ενότητα Μεταφορά (βλέπε «Μεταφορά», Σελίδα 116).

Türkçe

Güvenlik Talimatı

► UYARI! Güvenlik talimatının bütün hükümlerini ve uyarıları okuyun.

Açıklanan uyarılara ve talimat hükümlerine uyulmadığı takdirde elektrik çarpmalarına, yangınlara ve/veya ağır yaralanmalara neden olunabilir.

Bahçe aleti üzerindeki sembollerin açıklaması



Genel tehlike uyarısı.



Kullanım kılavuzunu tam olarak okuyun.



Şebeke bağlantı kablosu hasarlı ise şarj cihazını kullanmayın.



Şarj cihazını sadece kuru mekanlarda kullanın.



Bu şarj cihazı bir emniyet transformatörü ile donatılmıştır.

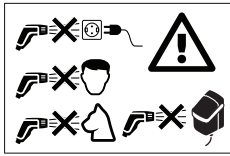

Su huzmesini hiçbir zaman başkalarının yüzüne, hayvanlara, alete

veya elektrik akımı altındaki parçalara doğrultmayın.

İşletim

- Kullanıcı bu ürünü her zaman usulüne uygun olarak kullanmak zorundadır. Mahalli koşulları dikkate alın. Çalışırken başkalarına, özellikle de çocuklara dikkat edin.
- Çocukların ve fiziksel, duyuşsal veya zihni yetenekleri sınırlı olan veya yeterli deneyim ve/veya bilgiye sahip olmayan ve/veya aletin nasıl kullanılacağına dair talimat almayan kişilerin bu ürünü kullanmasına hiçbir zaman izin vermeyin. Ulusal güvenlik yönetmelikleri bazı

ülkelerde bu aleti kullanma yaşını kısıtlamaktadır.

- Aletle oynamaları için çocuklara göz kulak olun.
- Çözücü madde içeren sıvılar, inceltilmiş asitler, aseton veya benzin, boya inceltici ve ısıtma yağı da dahil olmak üzere çözücü maddeler kullanılmamalıdır, çünkü bunların püskürtme sisleri kolay alevlenir, patlayabilir ve zehirlidir.
- Sağlığa zararlı maddelerin ve asbest içerikli maddelerin püskürtülmesine müsaade yoktur.
- Ürünü tuzlu su ile kullanmayın.
- Bu pompa, su içinde insanların bulunduğu yerlerde kullanılamaz.
- Su sıcaklığı 35 °C üzerinde ise ürünü kullanmayın.
- Dışarı sızan yağlama maddesi nedeniyle su hafif ölçüde kirlenebilir.
- Bahçenizi sularken özellikle engebeli yerlerde ve ıslak yüzeylerde yürüyüşünüzün güvenliğine dikkat edin.
- Çocukların veya hayvanların içeri düşmemesi için yağmur suyu toplama fıçısının daima bir kapak veya benzeri nesne ile kapatıldığından emin olun.
- Pompa çalışırken pompa çarkının üzerine hiçbir şey koymayın.

Kullanım

- Kullanıma başlamadan önce aletin ve aksesuarın usulüne uygun durumda olup olmadığını ve güvenli işletime

hazır olup olmadığını kontrol edin. Alet ve aksesuarın durumu kusursuz değilse aleti kullanmayın.

- ▶ **Alette hiçbir değişiklik yapmayın.** İzin verilmeyen değişikliklerin yapılması aletinizin güvenliğini olumsuz yönde etkileyebilir, aşırı gürültü ve titreşim oluşmasına ve performans düşmesine neden olabilir.
- ▶ Kumanda ünitesini her zaman güvenli bir biçimde bir duvara veya fiçı mesnedine sabitleyin. Delik açarken dikkatli olun.
- ▶ Kumanda ünitesini hiçbir zaman su içine daldırmayın.
- ▶ Pompa ancak kumanda ünitesi kapağı kapalı ve kilitleme kolu alt pozisyonda iken işlev görür.
- ▶ Kumanda ünitesini gölgeye yerleştirin. Güvenlik sağlamak üzere kumanda ünitesi bir termo devre ile donatılmıştır. Bu devre fazla ısınacak olursa, kapama yapar.
- ▶ Bağlantı kablosunu pompayı taşımak, asmak veya çıkarmak için kullanmayın. Bağlantı kablosunu sıcaktan, yağdan ve keskin kenarlı cisimlerden koruyun.
- ▶ Bazı meme ayarları nesnelere geri fırlatılmasına neden olabilir. Eğer gerekiyorsa örneğin koruyucu gözlük gibi kişisel koruyucu donanım kullanın.
- ▶ Ürünü hiçbir zaman filtre olmadan, kirlenmiş filtre veya hasarlı filtre ile kullanmayın.

- ▶ Hortum fanlı bağlantıyı, örneğin yüksek basınçlı su gibi farklı amaçlarla kullanmayın.
- ▶ Kumanda ünitesi kapağını her zaman kapalı tutun.

Akü ile optimum çalışma açıklaması

- ▶ **Aküyü açmayın.** Kısa devre tehlikesi vardır.



Aküyü ısıya (örneğin sürekli güneş ışımına), ateşe, suya ve neme karşı koruyun.

Patlama tehlikesi vardır.

- ▶ **Aküyü sadece üreticinin ürünlerinde kullanın.** Ancak bu yolla akü tehlikeli zorlanmalara karşı korunur.
- ▶ **Çivi veya tornavida gibi sivri, kesin nesnelere veya dıştan kuvvet uygulamaları aküde hasara neden olabilir.** Akü içinde bir kısa devre oluşabilir ve akü yanabilir, duman çıkarabilir, patlayabilir veya aşırı ölçüde ısınabilir.
- ▶ **Aküye kısa devre yaptırmayın.** Patlama tehlikesi vardır.
- ▶ Akünün havalandırma aralıklarını düzenli olarak yumuşak, temiz ve kuru bir fırça ile temizleyin.
- ▶ **Aletinizi sadece birlikte teslim edilen şarj cihazı ile şarj edin.**
- ▶ **Kullanım dışındaki aküleri büro ataçları, madeni paralar, çiviler, vidalar veya küçük madeni nesnelere uzak tutun. Bunlar akü kontakları arasında köprüleme**

yapabilir. Akü kontakları arasındaki bir kısa devre yanıklara veya yangına neden olabilir.

- ▶ **Aküde hasar oluşacak olursa veya akü usulüne aykırı biçimde kullanılacak olursa buhar ortaya çıkabilir.** Bulduğunuz yeri havalandırın ve şikayetler oluşursa hekime başvurun. Dışarı çıkabilecek bu buharlar solunum yollarını tahriş edebilir.
- ▶ **Yanlış kullanım durumunda akünün içinden dışarıya sıvı sızabilir. Bu sıvıyla temas etmekten kaçınınız. Yanlışlıkla sıvıya temas ederseniz ilgili bölgeyi su ile yıkayın. Eğer dışarı sızan akü sıvısı gözlerle temas edecek olursa hekime başvurun.** Dışarı sızan sıvı cilt tahrişlerine ve yanıklara neden olabilir.

Şarj cihazları için güvenlik talimatı



Güvenlik talimatının bütün hükümlerini ve uyarıları okuyun. Açıklanan uyarılara

ve talimat hükümlerine uyulmadığı takdirde elektrik çarpmalarına, yangınlara ve/veya ağır yaralanmalara neden olunabilir.

Güvenlik talimatı hükümlerini ve uyarıları ileride kullanmak üzere güvenli bir yerde saklayın.

- ▶ Şarj cihazını ancak bütün işlevlerini ve talimatı okuyup öğrendikten sonra kullanın.

- ▶ Çocukların ve fiziksel, duyuşsal veya zihni yetenekleri sınırlı olan veya yeterli deneyim ve/veya bilgiye sahip olmayan ve/veya aletin nasıl kullanılacağına dair talimat almayan kişilerin şarj aletini kullanmasına hiçbir zaman izin vermeyin. Ulusal güvenlik yönetmelikleri bazı ülkelerde bu aleti kullanma yaşını kısıtlamaktadır.
- ▶ **Çocuklara göz kulak olun.** Bu şekilde çocukların şarj cihazı ile oynamasını önlersiniz.
- ▶ Sadece **1,5 Ah (5 akü hücrelerinden itibaren)** kapasiteden itibaren Bosch lityum iyon aküleri şarj edin. Akünün gerilimi şarj cihazının akü şarj gerilimine uygun olmalıdır. Tekrar şarj edilemeyen aküleri şarj etmeyin. Başka akülerin şarj edilmesi durumunda yangın ve patlama tehlikesi vardır.



Şarj cihazını yağmur ve neme karşı koruyun. Şarj

cihazının içine su sızması elektrik çarpma tehlikesini artırır.

- ▶ **Şarj cihazını temiz tutun.** Kirlenme elektrik çarpma tehlikesini artırır.
- ▶ **Her kullanımdan önce şarj cihazını, kabloyu ve fişi kontrol edin. Hasar tespit ederseniz şarj cihazını kullanmayın. Şarj cihazını kendiniz açmayın ve sadece orijinal yedek parça kullanma koşulu ile sadece kalifiye uzman personele onartın.** Hasarlı şarj cihazları, kablolar ve fişler elektrik çarpma riskini artırır.

- **Şarj cihazını kolay alevlenir zeminler üzerinde (örneğin kağıt, kumaş vb.) ve yanıcı maddelerin bulunduğu ortamlarda çalıştırmayın.** Şarj işlemi esnasında şarj cihazından çıkan ısı nedeniyle yangın tehlikesi vardır.
- **Şarj cihazının havalandırma aralıklarının üstünü kapatmayın.** Aksi takdirde şarj cihazı aşırı ölçüde ısınabilir ve doğru işlev göremez.
- Yüksek elektriksel güvenlik için maksimum 30 mA tetikleme akımlı bir hatalı akım koruma şalteri kullanılmasını tavsiye ederiz. Aleti kullanmaya başlamadan önce FI koruyucu şalteri kontrol edin.

Depolama

- **Sonbahar ve kış mevsimlerinde donma tehlikesi olan zamanlarda pompayı su fiçisinden çıkarın.**
- Depolamak üzere kaldırmadan önce daima pompadaki suyu boşaltın.
- Pompayı ve kumanda ünitesini donma tehlikesi olmayan bir yerde saklayın.
- Aleti bir bina içinde depolamadan önce daima aküyü çıkarın.

Bakım, aksesuar, yedek parçalar

- Bakım işlemlerine başlamadan önce daima aküyü çıkarın.
- Sadece üretici tarafından izin verilen aksesuar ve yedek parçaları kullanın. Orijinal aksesuar ve yedek parçalar

aletin arızasız çalışmasını güvence altına alır.

- Bakım ve onarım işleri sadece yetkili Bosch servisleri tarafından yapılmalıdır.

Semboller

Aşağıdaki semboller kullanım kılavuzunun okunması ve anlaşılmasında önem taşır. Sembolleri ve anlamlarını hafızanıza iyice yerleştirin. Sembolleri doğru olarak yorumlamanız size ürünü daha iyi ve daha güvenli kullanma olanağı sağlar.

Sembol	Anlamı
	Hareket yönü
	Reaksiyon yönü
	Açma
	Kapama
	Müsaade edilen davranış
	Yasak işlem
	Duyulabilir gürültü
	Ağırlığı
	Maksimum dalma derinliği
	Maksimum su sıcaklığı

Usulüne uygun kullanım

Bu ürün evlerde çiçek yataklarının, çimlerin ve sebze yataklarının yağmur suyu toplama fiçisinden yağmur suyunun pompalanması yoluyla sulanması için tasarlanmıştır. Bu ürün aynı zamanda hafif temizlik işleri için de kullanılabilir.

Bu ürünü yüzme havuzlarında veya deniz seviyesinin 2000 m üzerinde kullanmayın.



Şekli gösterilen elemanlar (Bakınız: Resim A)

Şekli gösterilen elemanların numaraları grafik sayfasındaki ürün resminin üstündeki numaralarla aynıdır.

- (1) Açma/kapama şalteri
- (2) Akü şarj göstergesi

- | | |
|--------------------------------------|--------------------------|
| (3) Arıza göstergesi | (15) Hortum sabitleme |
| (4) Zamanlayıcı fonksiyonu LED'i | (16) Kablo kıskacı |
| (5) Zamanlayıcı fonksiyonu ayar tuşu | (17) Filtre |
| (6) Kumanda ünitesi | (18) Yağmur suyu pompası |
| (7) Kilitleme kolu | (19) Hortum bağlantısı |
| (8) Fıçı mesnedi | (20) Bağlantı kablosu |
| (9) Emniyet vidası | (21) Fiş |
| (10) Duvar askısı | (22) Akü |
| (11) Hortum kılavuzu | (23) Akü şarj cihazı |
| (12) Hortum fanlı bağlantı | (24) Kapak |
| (13) Bağlantı hortumu | (25) Bilye |
| (14) Çok amaçlı bağlantı | |

Teknik veriler

Yağmur suyu pompası		GardenPump 18	
		Pompa	Kumanda ünitesi
Ürün kodu		3 600 HC4 1..	3 600 HC4 0..
Sevk kapasitesi (Q)	l/h	1800	
Sevk yüksekliği (H)	m	17,5	
 Maksimum dalma derinliği	m	1,8	
 Maksimum su sıcaklığı	°C	35	
Anma gerilimi	V	18	18
Su koruma derecesi		IPX8	IPX4
Ağırlığı EPTA-Procedure 01:2014'e göre	kg	0,6	0,6
Seri numarası (Serial Number)		bahçe aletindeki tip etiketine bakın	bahçe aletindeki tip etiketine bakın

Pompayı sadece yağmur suyu pompası GardenPump 18 kumanda ünitesi ile çalıştırın.

Akü		Lityum iyon
Şarj sırasında önerilen ortam sıcaklığı	°C	(0) ... +45
İşletim sırasında izin verilen ortam sıcaklığı ^{A)}	°C	-20 ... +50
Anma gerilimi	V	18
Akü kapasitesinde hücre sayısı		
- 1,5 Ah akü		5
- 2,0 Ah akü		5
- 2,5 Ah akü		5
- 3,5 Ah akü		5
- 4,0 Ah akü		10
- 6,0 Ah akü		10

A) <0°C sıcaklıklarda sınırlı performans

Şarj cihazı		AL 1810 CV
Ürün kodu		
	EU	2 607 226 385
	UK	2 607 226 387

Şarj cihazı		AL 1810 CV
Şarj akımı	A	1,0
Şarj süresi (akü boş durumda)		
– 1,5 Ah'li akü	dk	94
– 2,0 Ah'li akü	dk	124
– 2,5 Ah'li akü	dk	154
– 3,0 Ah'li akü	dk	185
– 4,0 Ah'li akü	dk	244
– 6,0 Ah'li akü	dk	364
Ağırlığı EPTA-Procedure 01:2014'e göre	kg	0,17
Koruma sınıfı		□ / II

Veriler 230 V'luk bir anma gerilimi [U] için geçerlidir. Farklı gerilimlerde ve farklı ülkelere özgü tiplerde bu verilere değişebilir.

Akünün şarjı

► **Şebeke gerilimine dikkat edin!** Akım kaynağının gerilimi şarj cihazının tip etiketindeki verilere uymalıdır.

Akü bir sıcaklık kontrol sistemi ile donatılmış olup, bu sistem akünün sadece 0 °C ile 35 °C arasında şarjına izin verir. Bu yolla uzun bir akü kullanım ömrü sağlanır.

Not: Akü kısmı şarjlı olarak teslim edilir. Aküden tam performansı alabilmek için aküyü şarj cihazı içinde tam olarak şarj edin.

Lityum iyon akü kullanım ömrü kısaltılmaksızın istendiği zaman şarj edilebilir. Şarj işleminin kesilmesi aküye zarar vermez. Lityum iyon akü „Electronic Cell Protection (ECP)“ sistemi ile derin deşarja karşı korunmalıdır. Akü boşaldığında ürün bir koruyucu devre üzerinden kapatılır: Pompa artık çalışmaz. Akülerin atılmasına ilişkin uyarıları dikkate alın.

Şarj işlemi (Bakınız: Resim H)

Şarj cihazının şebeke bağlantı fişi prize takıldıktan ve akü (22) şarj cihazı (23) içine yerleştirildikten sonra şarj işlemi başlar.

Akıllı şarj yöntemi sayesinde akünün şarj durumu otomatik olarak algılanır ve akü sıcaklığı ile akü gerilimine bağlı olarak optimum şarj akımı ayarlanır.

Bu yolla akü korunur ve şarj cihazı içinde daima tam şarjlı olarak kalır.

Gösterge elemanlarının anlamı (AL 1810)

Akü şarj göstergesi yanıp sönen işık



Şarj işlemi akü şarj göstergesinin yanıp sönmeye ile bildirilir.

Akü şarj göstergesinin sürekli yanması



Akü şarj göstergesinin sürekli yanması akünün tam olarak şarj olduğunu veya akü sıcaklığının müsaade edilen sıcaklık arasında olmaması nedeni ile şarj işleminin

yapılmadığını gösterir. Müsaade edilen sıcaklık aralığına ulaşıncaya akü şarj olur.

Akü takılı değilken sürekli yanık akü şarj göstergesi fişin prize takılı ve şarj cihazının işletmeye hazır olduğunu gösterir.

Montaj

Duvar askısının/fıçı mesnedinin sabitlemesi (Bakınız: Resim B)

Duvar askısını (10) su fıçısının yanına sabitleyin. Su fıçısına olan mesafenin bağlantı kablosu uzunluğu nedeniyle sınırlı olduğuna dikkat edin.

Fıçıya olan mesafe ile fıçı yüksekliğinin toplamı bağlantı kablosu uzunluğundan fazla olmamalıdır.

Vidaların pozisyonunu duvarda işaretlemek için duvar montajı esnasında kılavuz delikleri kullanın.

Duvar montajı mümkün değilse, ürünle birlikte gönderilen fıçı mesnedi (8) doğrudan fıçı kenarına sabitlenebilir.

NOT: Kumanda ünitesi yüksek sıcaklıklar için bir termo şalterle donatılmıştır. Bu nedenle kumanda ünitesi mesnede mutlaka gölge bir yere monte edilmelidir.

Kumanda ünitesinin takılması (Bakınız: Resim C)

Duvar askısını kullanırken emniyet vidasını (9) mesnetten çıkarın, kumanda ünitesini (6) yukarıya, duvar askısına takın ve alttan emniyet vidası (9) ile sabitleyin.

Fıçı mesnedi kullanırken kumanda ünitesini mesnede klipsleyin.

Kablo ve bağlantı hortumunun gerekli uzunluğunun belirlenmesi (Bakınız: Resim D)

Not: Pompayı su fıçısı tabanından yaklaşık 50 mm yüksekliğe, pompaya zarar verebilecek birikintilerden uzak bir yere yerleştirin.

Su fıçısının H yüksekliğini, D çapını ve kumanda ünitesinin montaj yerinin E mesafesini ölçün.

Kablonun L₁ uzunluğu şu şekilde hesaplanır:

$$H + D + E - 250 \text{ mm}$$

Bağlantı hortumunun L₂ uzunluğu şu şekilde hesaplanır:
H – 130 mm

Kablonun açılması ve bağlantı hortumunun kısaltılması (Bakınız: Resim E)

Pompanın (18) çevresindeki fazla kabloyu açın ve mevcut kablo kıskacı (16) ile sabitleyin.

Hortum fanını (12) bağlantı hortumu ile birlikte hortum kılavuzundaki (11) sabitleme elemanından gevşetin. Bağlantı hortumunu L₂ uzunluğunda keserek kısaltın ve hortum fanlı bağlantıyı (12) tekrar kalan bağlantı hortumuna takın.

Hortum fanını (12) bağlantı hortumu ile birlikte hortum kılavuzundaki (11) sabitleme elemanına takın.

Bağlantı hortumunu kısaltmayabilir ve bağlantı hortumunun fazlalık oluşturmasına izin verebilirsiniz. Ancak hortum fanının sadece hortum kılavuzunun öngörülen yerine monte edildiğinde işlev göreceğini dikkate alın.

Bağlantı hortumunun ve kablonun bağlanması (Bakınız: Resim F)

2 kutuplu fişi (21) aşağıda kumanda ünitesinde çentiğin arkasına yerleştirin ve fişi tam oturuncaya kadar bağlantıya bastırın.

Fişi emniyete almak ve suyun içeri sızmasını önlemek üzere başlık somununu bağlantıya takarak çevirin.

Bağlantı hortumu (13) çok amaçlı bağlantısını (14) pompadaki hortum bağlantısına (19) takın.

Pompanın yağmur suyu toplama fiçisine yerleştirilmesi ve bahçe hortumunun bağlanması (Bakınız: Resim G)

Pompayı takılı bağlantı hortumunda su içine kaydırın.

Su içine dalmayı kolaylaştırmak için pompa bir hava tahliye tertibatı ile donatılmıştır. Pompa çalışmaya başladığında bir valf hava tahliye tertibatını kapatır. Pompa sallandığında bu valf ses çıkarır.

Hortum kılavuzunu yağmur suyu toplama fiçisinin kenarına asın ve pompanın öngörülen pozisyonda bulunduğundan emin olun.

Bir bahçe hortumunu piyasada bulunan hortum kuplajı ile hortum fanlı bağlantıya (12) sabitleyin.

Not: Autostopp bir hortum kuplajı kullanmayın, çünkü bu akışı azaltabilir.

Kapalı yağmur suyu fiçisi ile kullanma

Bu pompa kapalı yağmur suyu fiçileri ile de kullanılabilir. Elinizdeki modele göre, fiçinin üstünde bulunan giriş noktalarını kablo ve hortum için kullanın. Bazı durumlarda bu deliklerin açılması gerekebilir. Keskin kenarların bulunmadığından emin olun.

Akünün takılması (Bakınız: Resim H)

Kumanda ünitesini (6) açmak için kilitleme kolunu (7) yukarı kaldırın ve kumanda ünitesi kapağını aşağı indirin. Aküyü

(22) yukarıdan kilitleme yapınca kadar kumanda ünitesine itin.

Kapağı kapatın ve kilitleme kolunu aşağı indirin. Pompa ancak kumanda ünitesi kilitleme kolu ile kilitletiğinde başlatılabilir.

Montaj işleminin bitirilmesi (Bakınız: Resim I)

Çocukların veya hayvanların içeri düşmemesi için yağmur suyu toplama fiçisinin daima bir kapak veya benzeri nesne ile kapatıldığından emin olun.

Kullanım

Enerjiden tasarruf etmek için elektrikli el aletini sadece kullandığınızda açın.

Su sevk edilemeyecek duruma gelince, kuru çalışma emniyeti pompayı otomatik olarak kapatır.

Açma/kapama (Bakınız: Resim J)

Pompayı **açmak** için açma/kapama tuşuna (1) basın. Şarj durumu göstergesi yanar.

Şarj durumu göstergesi (2) akünün şarj durumunu gösterir:

LED	Şarj durumu
Yeşil yanma	> % 50
Sarı yanma	% 50 – % 20
Kırmızı yanma	< % 20
Kırmızı yanıp sönmeye	Boş, akülü çıkarın ve şarj edin

Not: Yanan bir arıza göstergesi, cihazdaki bir arızaya işaret eder, „Hata – Nedenleri ve giderilme yöntemi“.

Pompayı **kapatmak** için açma/kapama tuşuna (1) tekrar basın.

Zamanlayıcı fonksiyonu (Bakınız: Resim K)

Zamanlayıcı fonksiyonunu etkinleştirmek için, pompa **kapalı durumda iken** ayar tuşuna (5) basın.

Bir kez daha basılınca çalışma süresi 5 dakika olur. Her basmadan sonra pompanın çalışma süresi, maksimum 13 dakika olmak üzere, 5 dakika uzar.

Seçilen çalışma süresi ilgili LED (4) üzerinden gösterilir. Öngörülen süre dolduktan sonra pompa otomatik olarak kapanır.

Zamanlayıcı fonksiyonunu kapatmak için ayar tuşuna (5) gösterge (4) sönünceye kadar tekrar tekrar basın.

Akünün çıkarılması (Bakınız: Resim L)

Kumanda ünitesini (6) açmak için kilitleme kolunu (7) yukarı kaldırın ve kapağı aşağı indirin. Kilitleme koluna basın ve aküyü (22) yukarı doğru çekerek kumanda ünitesinden çıkarın. **Bu esnada zor kullanmayın.**

Nem sızmasını önlemek üzere kapağı kapatın.

Filtrenin temizlenmesi (Bakınız: Resim M)

Pompa (18), kirlenme sonucu oluşabilecek hasarlardan korunmak üzere bir filtre (17) ile donatılmıştır. Filtreyi düzenli aralıklarla kontrol edin ve temizleyin.

Filtreyi yukarı doğru çekerek çıkarın. Filtreyi akar su altında temizleyin ve sonra tekrar pompaya takın.

Hortum fanının temizlenmesi (Bakınız: Resim O)

Hortum fanı (12) tıkalı ise kapağı (24) ve bilyeyi (25) çıkarın. Hortum fanını (12) akar su altında temizleyin. Bilyeyi (25) tekrar yerine yerleştirin ve kapağı (24) takın.

Hata – Nedenleri ve Giderilme Yöntemi**Yağmur suyu pompası**

Hata göstergesi	Olası neden	Giderilme yöntemi
Arıza göstergesi kırmızı olarak yanıp sönüyor	Akü çok soğuk veya çok sıcak	Aküyü ısıtın veya soğutun
Arıza göstergesi sarı olarak yanıp sönüyor	Kuru çalışma emniyeti etkin	Cihazı kapatın ve pompayı tam olarak su içine dalacak biçimde konumlandırın
Pompa çalışmıyor	Kumanda ünitesi tam olarak kapalı değil	Kumanda ünitesi kapağını kapatın ve kilitleme kolunu sonuna kadar aşağı indirin
	Akü takılı (doğru takılı) değil	Aküyü doğru olarak takın
	Kablo bağlı (doğru bağlı) değil	Fişini sonuna kadar sokete itin ve başlık somunu ile emniyete alın
	Akü boşalmış durumda	Aküyü şarj edin
Pompa/su donmuş durumda	Pompa/su donmuş durumda	Pompayı çıkarın ve buzun hepsi eriyinceye kadar bekleyin
	Pompa sınırlı olarak çalışıyor veya çalışma basıncı/basınç istikrarlı değil	Filtreyi çıkarın ve temizleyin
	Filtre tıkalı	Su seviyesini kontrol edin ve pompanın tam olarak su içinde bulunduğundan emin olun
	Çok az su var	Hortumdaki memeyi çıkarın ve pompayı takılı hortumla su düzenli akıncaya kadar çalıştırın
Pompa veya hortum içinde hava var	Pompa veya hortum içinde hava var	Hortum kuplajını Autostopp'suz olanla değiştirin
	Autostopp'lu bir hortum kuplajı takılı	Hortum kuplajını Autostopp'suz olanla değiştirin
	Hortum tıkalı	Hortumdaki kirlenmeleri ve kırılmaları kontrol edin
Pompa kapatıldıktan sonra da su akıyor	Hortum fanlı bağlantı takılı değil	Cihazla birlikte teslim edilen hortum fanlı bağlantıyı takın
	Hortum fanlı bağlantı doğru yere takılı değil	Hortum fanlı bağlantıyı, yağmur suyu toplama fişisinin su seviyesinin üstünde konumlandırın
	Hortum fanı tıkalı	Hortum fanını temizleyin
Kırmızı akü şarj durumu göstergesi yanıp sönüyor. Şarj işlemi mümkün değil	Akü kontakları kirlili	Akü kontaklarını temizleyin; örneğin aküyü birkaç kez takıp çıkararak. Gerekirse aküyü yenileyin
	Akü arızalı	Aküyü yenileyin
Şarj işlemi esnasında akü şarj durumu göstergesi yanmıyor	Şarj cihazının şebeke fişi takılı değil veya doğru takılı değil	Şebeke fişini tam olarak prize takın
	Priz, şebeke kablosu veya şarj cihazı arızalı	Şebeke gerilimini kontrol edin, gerekirse şarj cihazını Bosch elektrikli el aletleri için yetkili bir serviste kontrol ettirin

Bakım, temizlik, depolama

Bakım

Not: Bahçe aletini uzun süre ve güvenilir biçimde kullanabilmek için aşağıdaki bakım işlemlerini düzenli aralıklarla tekrarlayın.

► Bakım ve onarım işleri sadece yetkili Bosch servisleri tarafından yapılmalıdır.

Kapak ve koruyucu donanımların hasarsız olup olmadıklarını, doğru olarak takılıp takılmadıklarını kontrol edin. Bahçe aletini kullanmaya başlamadan önce gerekli görülebilecek bakım ve onarım işlerini gerçekleştirin.

Bağlantılarda gevşeme olup olmadığını, aletin parçalarında aşınma veya hasar olup olmadığını düzenli aralıklarla kontrol edin.

Kış mevsiminde depolama (Bakınız: Resim N)

Pompayı kapatın ve aküyü çıkarın. Pompayı bağlantı hortumu ile su fiçisinden çekin. Bağlantı kablosunu kumanda ünitesinden ve bağlantı hortumunu pompadan ayırın.

Pompa içindeki suyu boşaltın.

Pompanın dış kısmını bir bez ve yumuşak bir fırça ile temizleyin. Çözücü maddeler ve polisaj malzemesi kullanılmamalıdır. Özellikle filtre olmak üzere, bütün kirleri temizleyin.

Kabloyu kumanda ünitesine sarın ve kablo kısıcaçlarında sabitleyin. Kumanda ünitesini duvar askısından/fiçi mesnedinden alın.

Aleti donma tehlikesi olmayan bir yerde saklayın.

Depolama esnasında kablunun sıkışmamış olduğundan emin olun. Bağlantı hortumunu kırmayın.

Akü bakımı

Aküden optimum ölçüde yararlanabilmek için aşağıdaki uyarı ve önlemlere uyun:

- Aküyü neme ve suya karşı koruyun.
- Bahçe aletini sadece -20 °C ile 50 °C arasında depolayın. Bahçe aletini örneğin yaz mevsiminde otomobil içinde bırakmayın.
- Aküleri bahçe aletinin içinde değil ayrı yerde depolayın.
- Aküyü şiddetli güneş ışını altındaki bahçe aleti içinde bırakmayın.
- Akünün saklanması için optimum sıcaklık 5 derecedir.
- Akünün havalandırma aralıklarını düzenli olarak yumuşak, temiz ve kuru bir fırça ile temizleyin.

Şarj işleminden sonra belirgin ölçüde kısa işletme süresi akünün kullanım ömrünün tamamlandığını ve yenilenmesi gerektiğini gösterir.

Müşteri servisi ve uygulama danışmanlığı

www.bosch-garden.com

Bütün başvuru ve yedek parça siparişlerinizde ürünün tip etiketi üzerindeki 10 haneli ürün kodunu mutlaka belirtin.

Sadece Türkiye için geçerlidir: Bosch genel olarak yedek parçaları 5 yıl hazır tutar.

Türkçe

Marmara Elektrikli El Aletleri Servis Hizmetleri Sanayi ve Ticaret Ltd. Şti.

Tersane cd. Zencefil Sok.No:6 Karaköy

Beyoğlu / İstanbul

Tel.: +90 212 2974320

Fax: +90 212 2507200

E-mail: info@marmarabps.com

Bağrıaçıklar Oto Elektrik Motorlu Sanayi Çarşısı Doğruer Sk. No:9 Selçuklu / Konya

Tel.: +90 332 2354576

Tel.: +90 332 2331952

Fax: +90 332 2363492

E-mail: bagriaciklarotoelektrik@gmail.com

Akgül Bobinaj ve Malzemeleri Üretim Pazarlama

Alaaddinbey Mahallesi 637. Sokak No:48/C

Nilüfer / Bursa

Tel: +90 224 443 54 24

Fax: +90 224 271 00 86

E-mail: satis@akgulbobinaj.com

Ankaralı Elektrik

Eski Sanayi Bölgesi 3. Cad. No: 43

Kocasinan / KAYSERİ

Tel.: +90 352 3364216

Tel.: +90 352 3206241

Fax: +90 352 3206242

E-mail: gunay@ankarali.com.tr

Asal Bobinaj

Eski Sanayi Sitesi Barbaros Cad. No: 24/C

Canik / Samsun

Tel.: +90 362 2289090

Fax: +90 362 2289090

E-mail: bpsasalbobinaj@hotmail.com

Aygem Elektrik Makine Sanayi ve Tic. Ltd. Şti.

10021 Sok. No: 11 AOSB

Çiğli / İzmir

Tel.: +90 232 3768074

Fax: +90 232 3768075

E-mail: boschservis@aygem.com.tr

Bakırcıoğlu Elektrik Makine Hırdavat İnşaat Nakliyat Sanayi ve Ticaret Ltd. Şti.

Karaağaç Mah. Sümerbank Cad. No:18/4

Merkez / Erzincan

Tel.: +90 446 2230959

Fax: +90 446 2240132

E-mail: bilgi@korfezelektrik.com.tr

Bosch Sanayi ve Ticaret A.Ş.

Elektrikli El Aletleri

Aydınevler Mah. İnönü Cad. No: 20

Küçükyalı Ofis Park A Blok

34854 Maltepe-İstanbul

Tel.: 444 80 10

Fax: +90 216 432 00 82

E-mail: iletisim@bosch.com.tr

www.bosch.com.tr

Bulsan Elektrik
İstanbul Cad. Devrez Sok. İstanbul Çarşısı
No: 48/29 İskitler
Ulus / Ankara
Tel.: +90 312 3415142
Tel.: +90 312 3410302
Fax: +90 312 3410203
E-mail: bulsanbobinaj@gmail.com

Çözüm Bobinaj
Küsget San.Sit.A Blok 11Nolu Cd.No:49/A
Şehitkamil/Gaziantep
Tel.: +90 342 2351507
Fax: +90 342 2351508
E-mail: cozumbobinaj2@hotmail.com

Anarım Bobinaj
Raif Paşa Caddesi Çay Mahallesi No:67
İskenderun / HATAY
Tel.: +90 326 613 75 46
E-mail: onarim_bobinaj31@myinet.com

Faz Makine Bobinaj
Cumhuriyet Mah. Sanayi Sitesi Motor
İşleri Bölümü 663 Sk. No:18
Murat Paşa / Antalya
Tel.: +90 242 3465876
Tel.: +90 242 3462885
Fax: +90 242 3341980
E-mail: info@fazmakina.com.tr

Günşah Otomotiv Elektrik Endüstriyel Yapı Malzemeleri San
ve Tic. Ltd. Şti
Beylikdüzü Sanayi Sit. No: 210
Beylikdüzü / İstanbul
Tel.: +90 212 8720066
Fax: +90 212 8724111
E-mail: gusahaelektrik@ttmail.com
Sezmen Bobinaj Elektrikli El Aletleri İmalatı San ve Tic. Ltd.
Şti.

Ege İş Merkezi 1201/4 Sok. No: 4/B
Yenişehir / İzmir
Tel.: +90 232 4571465
Tel.: +90 232 4584480
Fax: +90 232 4573719
E-mail: info@sezmenbobinaj.com.tr

Üstündağ Bobinaj ve Soğutma Sanayi
Nusretiye Mah. Boyacılar Aralığı No: 9
Çorlu / Tekirdağ
Tel.: +90 282 6512884
Fax: +90 282 6521966
E-mail: info@ustundagsogutma.com
İŞIKLAR ELEKTRİK BOBİNAJ
Karasoku Mahallesi 28028. Sokak No:20/A
Merkez / ADANA
Tel.: +90 322 359 97 10 - 352 13 79
Fax: +90 322 359 13 23
E-mail: isiklar@isiklarelektrik.com

Nakliye

Alet içindeki lityum iyon (Li-Ionen) aküler tehlikeli madde taşıma yönetmeliği hükümlerine tabidir. Aküler başka bir yükümlülük olmaksızın kullanıcı tarafından caddeler üzerinde taşınabilir.

Üçüncü kişiler eliyle yollanma durumunda (örneğin hava yolu ile veya nakliye şirketleri ile) paketleme ve etiketlemeye ilişkin özel hükümlere uyulmalıdır. Gönderi paketlenirken bir tehlikeli madde uzmanından yardım alınmalıdır.

Aküler sadece ve ancak gövdelerinde hasar yoksa gönderin. Açık kontakları kapatın ve aküyü ambalaj içinde hareket ettirmeyecek biçimde paketlenin. Lütfen olası ek ulusal yönetmelik hükümlerine de uyun.

Tasfiye



Elektrikli el aletleri, aküler, aksesuar ve ambalaj malzemesi çevre dostu tasfiye amacıyla bir geri dönüşüm merkezine yollanmalıdır.



Elektrikli el aletlerini ve aküleri/bataryaları evsel çöplerin içine atmayın!

Sadece AB ülkeleri için:

2012/19/EU yönetmeliği uyarınca kullanım ömrünü tamamlamış elektrikli el aletleri ve 2006/66/EC yönetmeliği uyarınca arızalı veya kullanım ömrünü tamamlamış aküler/bataryalar ayrı ayrı toplanmak ve çevre dostu tasfiye için bir geri dönüşüm merkezine yollanmak zorundadır.

Aküler/bataryalar:

Lityum iyon:

Lütfen nakliye bölümündeki talimata uyun (Bakınız „Nakliye“, Sayfa 126).

Polski

Wskazówki bezpieczeństwa

► **OSTRZEŻENIE! Należy przeczytać wszystkie wskazówki bezpieczeństwa oraz instrukcje.** Zaniedbania w przestrzeganiu wskazówek bezpieczeństwa, instrukcji i zaleceń mogą stać się przyczyną porażenia prądem elektrycznym, pożaru i/lub poważnych obrażeń ciała.

Wyjaśnienie symboli umieszczonych na narzędziu ogrodowym



Ogólna wskazówka ostrzegająca przed potencjalnym zagrożeniem.



Przed przystąpieniem do pracy należy przeczytać niniejszą instrukcję eksploatacji.



Nie używać ładowarki, jeżeli jej przewód sieciowy jest uszkodzony.



Ładowarkę należy stosować tylko w suchych pomieszczeniach.



Ładowarka wyposażona została w transformator bezpieczeństwa.

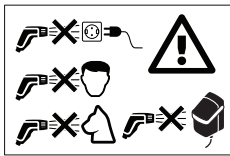

Nie wolno w żadnym wypadku kierować strumienia wody na ludzi, zwierzęta, samo

urządzenie lub jego elementy elektryczne.

Praca

- ▶ Użytkownik powinien stosować produkt jedynie zgodnie z przeznaczeniem. Należy brać pod uwagę lokalne przepisy i warunki panujące w miejscu pracy. Podczas pracy należy uważać na przebywające w pobliżu osoby postronne, w szczególności dzieci.
- ▶ Nie wolno w żadnym wypadku zezwolić na użytkowanie niniejszego

produktu dzieciom, osobom ograniczonym fizycznie, czuciowo lub umysłowo, a także udostępnić je osobom z niewystarczającym doświadczeniem i/lub niedostateczną wiedzą, jak również/lub osobom, które nie zapoznały się z niniejszymi zaleceniami. Należy zasięgnąć informacji, czy w danym kraju istnieją przepisy, ograniczające wiek użytkownika.

- ▶ Dzieci powinny znajdować się pod nadzorem, a urządzenie być zabezpieczone w taki sposób, żeby nie mogły się one nim bawić.
- ▶ Niedopuszczalne jest stosowanie cieczy na bazie rozpuszczalników, nierozcieńczonych kwasów, acetonu lub rozpuszczalników (m. in. benzyny, rozcieńczalników farb lub oleju opałowego), gdyż ich pary są skrajnie łatwopalne, wybuchowe i toksyczne.
- ▶ Nie wolno spryskiwać materiałów z zawartością azbestu oraz innych materiałów, zawierających substancje niebezpieczne dla zdrowia.
- ▶ Nie wolno używać wyrobu w stoney wodzie.
- ▶ Nie wolno stosować pompy w miejscach, gdzie w wodzie są ludzie.
- ▶ Nie stosować produktu, jeśli temperatura wody przekracza 35°C.
- ▶ Smary mogą spowodować lekkie zanieczyszczenie wody.
- ▶ Podczas podlewania ogrodu należy uważnie stawiać kroki, dbając o swo-

- je bezpieczeństwo, zwłaszcza na nierównych i mokrych powierzchniach.
- ▶ Należy zwrócić uwagę, by beczka na deszczówkę zawsze była przykryta pokrywą lub czymś w tym rodzaju, aby dzieci i zwierzęta nie mogły do niej wpaść.
 - ▶ Podczas pracy pompy nie należy niczego wkładać do wirnika.

Zastosowanie

- ▶ Przed rozpoczęciem pracy należy skontrolować stan techniczny urządzenia i jego osprzętu, a także sprawdzić je pod względem bezpieczeństwa pracy. Jeżeli urządzenie nie znajduje się w technicznie nienagannym stanie, nie może być dopuszczone do eksploatacji.
- ▶ **Nie wolno w żaden sposób modyfikować narzędzia.** Niedopuszczalne przeróbki mogą wpłynąć na obniżenie bezpieczeństwa narzędzia, obniżyć wydajność, a także zwiększyć szumy i wibracje.
- ▶ Jednostkę sterującą należy dobrze umocować w uchwycie ściennym lub na beczce. Należy zachować ostrożność podczas wiercenia dziur.
- ▶ Nie wolno w żadnym wypadku zanurzać jednostki sterującej w wodzie.
- ▶ Pompa działa tylko wówczas, gdy pokrywa jednostki sterującej jest zamknięta, a dźwignia zamykająca unieruchomiona jest w dolnej pozycji.

- ▶ Jednostkę sterującą należy umieszczać się w cieniu. Dla zwiększenia bezpieczeństwa pracy jednostka sterująca została wyposażona w wyłącznik termiczny. W przypadku wysokiej temperatury wyłącznik reaguje.
- ▶ Nie wolno stosować przewodu przyłączeniowego do noszenia lub zawieszania pompy, nie wolno też wyłączać pompy pociągając za przewód. Przewód należy chronić przed działaniem wysokiej temperatury, olejem/smarami oraz ostrymi krawędziami.
- ▶ Przy niektórych ustawieniach dyszy może dojść do odbicia obiektów. Podczas pracy należy nosić odpowiednie osobiste wyposażenie ochronne, na przykład okulary ochronne.
- ▶ Wyrobu nie należy użytkować bez filtra; filtr nie może być też ani zanieczyszczony ani uszkodzony.
- ▶ Przyłącza z napowietrzaczem węża nie należy stosować gdzie indziej, np. przy przyłączy wysokiego ciśnienia.
- ▶ Pokrywa jednostki obsługowej powinna być stale zamknięta.

Wskazówki dotyczące optymalnego obchodzenia się z akumulatorem

- ▶ **Nie otwierać akumulatora.** Istnieje niebezpieczeństwo zwarcia.



Akumulator należy chronić przed wysokimi temperaturami (np. przed stałym nasłonecznieniem), ogniem, wodą oraz

wilgocią. Istnieje zagrożenie wybuchem.

- ▶ **Akumulator należy stosować wyłącznie w urządzeniach producenta.** Tylko w ten sposób można ochronić akumulator przed niebezpiecznym dla niego przeciążeniem.
- ▶ **Ostre przedmioty, takie jak na przykład gwoździe lub śrubokręty, a także działanie sił zewnętrznych mogą spowodować uszkodzenie akumulatora.** Może wówczas dojść do zwarcia wewnętrznego akumulatora i do jego przepalenia, eksplozji lub przegrzania.
- ▶ **Nie należy doprowadzać do zwarcia akumulatora.** Istnieje niebezpieczeństwo wybuchu.
- ▶ Otwory wentylacyjne należy regularnie czyścić za pomocą miękkiego, czystego i suchego pędzelka.
- ▶ **Urządzenie należy ładować wyłącznie za pomocą załączonej w dostawie ładowarki.**
- ▶ **Akumulator znajdujący się poza urządzeniem należy przechowywać z dala od metalowych elementów, takich jak spinacze, monety, klucze, gwoździe, śruby lub inne małe przedmioty metalowe, które mogłyby spowodować zwarcie jego biegunów.** Zwarcie biegunów akumulatora może skutkować oparzeniem lub wybuchem pożaru.
- ▶ **Uszkodzenie akumulatora lub zastosowanie go w sposób niezgod-**

ny z przeznaczeniem może doprowadzić do wystąpienia niebezpiecznych oparów. Należy zadbać o dopływ świeżego powietrza, a w razie wystąpienia dolegliwości skonsultować się z lekarzem. Opary mogą uszkodzić drogi oddechowe.

- ▶ **Niewłaściwe zastosowanie akumulatora może spowodować wyciek elektrolitu.** Należy unikać bezpośredniego kontaktu z elektrolitem. **W razie niezamierzonego kontaktu, miejsce kontaktu natychmiast spłukać wodą. Jeżeli elektrolit dostałby się do oczu, należy koniecznie skonsultować się z lekarzem.** Wyciekający elektrolit może doprowadzić do podrażnienia skóry lub oparzeń.

Wskazówki bezpieczeństwa dla ładowarek



Należy przeczytać wszystkie wskazówki bezpieczeństwa oraz instrukcje. Zaniedbania w przestrzeganiu wskazówek

bezpieczeństwa, instrukcji i zaleceń mogą doprowadzić do porażenia prądem elektrycznym, pożaru i/lub poważnych obrażeń ciała.

Należy starannie przechowywać wszystkie instrukcje i wskazówki bezpieczeństwa dla dalszego zastosowania.

- ▶ Ładowarkę wolno używać tylko wtedy, gdy jest się w stanie w pełni ocenić jej wszystkie funkcje, wykonywać

na niej bez ograniczeń wszystkie czynności lub, gdy uprzednio uzyskało się odpowiednie instrukcje.

- ▶ Nie wolno w żadnym wypadku zezwolić na obsługę niniejszej ładowarki dzieciom, osobom ograniczonym fizycznie, czuciowo lub umysłowo, a także udostępniać jej osobom z niewystarczającym doświadczeniem i/ lub niedostateczną wiedzą, jak również/ lub osobom, które nie zapoznały się z niniejszymi zaleceniami. Należy zasięgnąć informacji, czy w danym kraju istnieją przepisy, ograniczające wiek użytkownika podobnych narzędzi.
- ▶ **Dzieci powinny znajdować się pod nadzorem.** Tylko w ten sposób można zagwarantować, że nie będą się one bawiły ładowarką.
- ▶ Ładować wolno wyłącznie akumulatory litowo-jonowe firmy Bosch o pojemności nie mniejszej niż **1,5 Ah** (od **5** ogniw). Napięcie akumulatora musi być dostosowane do napięcia ładowania w ładowarce. Nie wolno ładować jednorazowych baterii, ani akumulatorów nie przeznaczonych do ładowania. Może zaistnieć zagrożenie pożarem lub wybuchem.



Chronić ładowarkę przed deszczem i wilgocią. Przedostanie się wody do ładowarki zwiększa ryzyko porażenia prądem.

- ▶ **Ładowarkę należy utrzymywać w czystości.** Zanieczyszczenia mogą

spowodować porażenie prądem elektrycznym.

- ▶ **Przed każdym użytkowaniem należy skontrolować ładowarkę, przewód i wtyczkę. W razie stwierdzenia uszkodzeń nie wolno użytkować ładowarki. Nie wolno samodzielnie otwierać ładowarki, a naprawę tego urządzenia należy zlecać jedynie wykwalifikowanym fachowcom i wykonać ją tylko przy użyciu oryginalnych części zamiennych.** Uszkodzone ładowarki, przewody i wtyczki zwiększają ryzyko porażenia prądem.
- ▶ **Nie korzystać z ładowarki umieszczonej na łatwopalnym podłożu (np. papier, tekstylia itp.) ani w sąsiedztwie łatwopalnych substancji.** Ze względu na wzrost temperatury ładowarki podczas procesu ładowania istnieje niebezpieczeństwo pożaru.
- ▶ **Nie wolno zasłaniać szczelin wentylacyjnych ładowarki.** Ładowarka może się przegrzać i przestać funkcjonować prawidłowo.
- ▶ Aby zwiększyć bezpieczeństwo pracy zaleca się stosowanie wyłącznika różnicowoprądowego o prądzie różnicowym, nie większym niż 30 mA. Wyłącznik różnicowo-prądowy należy kontrolować przed każdym użyciem.

Przechowywanie



- ▶ **W zimie bądź jesienią, gdy istnieje niebezpieczeństwo wystąpienia przymrozków, pompę należy usunąć z beczki.**
- ▶ Przed przystąpieniem do przechowywania należy usunąć z pompy wodę.
- ▶ Pompę i jednostkę sterującą należy przechowywać w miejscu wolnym od mrozu.
- ▶ Jeżeli urządzenie przechowywane jest w budynku, należy wyjąć z niego akumulator.



Konserwacja, osprzęt, części zamienne

- ▶ Przed przystąpieniem do prac konserwacyjnych przy narzędziu, należy wyjąć z niego akumulator.
- ▶ Należy stosować wyłącznie osprzęt i części zamienne zalecane przez producenta. Tylko oryginalne akcesoria i części zamienne gwarantują bezawaryjną i bezpieczną pracę urządzenia.
- ▶ Naprawy mogą być wykonywane tylko przez autoryzowany serwis firmy Bosch.

Symbole

Następujące symbole mają istotne znaczenie podczas czytania i zrozumienia instrukcji eksploatacji. Należy zapamiętać te symbole i ich znaczenia. Właściwa interpretacja symboli ułatwi lepsze i bezpieczniejsze użytkowanie produktu.

Symbol	Znaczenie
	Kierunek ruchu
	Kierunek reakcji

Symbol	Znaczenie
	Włączanie
	Wyłączanie
	Dozwolone czynności
	Zabronione czynności
	Słyszalny dźwięk
	Masa
	maksymalna głębokość zanurzenia
	maksymalna temperatura wody

Użycie zgodne z przeznaczeniem

Wyrób przeznaczony jest do użytku domowego, do wypompowywania wody z beczki z deszczówką w celu nawadniania rabat, trawników i grządek warzywnych. Wyrób można również stosować do lekkich prac pielęgnacyjnych.

Wyrobu nie należy stosować w basenach ani na wysokości przekraczającej 2000 m nad poziomem morza.

Przedstawione graficznie komponenty (zob. rys. A)

Numeracja przedstawionych graficznie komponentów odnosi się do rysunku produktu na stronach graficznych.

- (1) Włącznik/wyłącznik
- (2) Wskaźnik stanu naładowania akumulatora
- (3) Wyświetlacz błędów
- (4) Dioda LED z funkcją timera
- (5) Przycisk timera
- (6) Jednostka sterująca
- (7) Pałak zamykający
- (8) Uchwyt do beczki
- (9) Śruba zabezpieczająca
- (10) Uchwyt ścienny
- (11) Prowadnica węża
- (12) Przyłącze wraz z napowietrzaczem
- (13) Przewód łączący
- (14) Przyłącze uniwersalne
- (15) Mocowanie węża
- (16) Zacisk do przewodów
- (17) Filtr
- (18) Pompa do deszczówki
- (19) Przyłącze węża
- (20) Przewód przyłączeniowy

(21) Wtyczka



(22) Akumulator

(23) Ładowarka akumulatorowa

(24) Kołpak ochronny

(25) Kula

Dane techniczne

Pompa do deszczówki		GardenPump 18	
		Pompa	Jednostka sterująca
Numer katalogowy		3 600 HC4 1..	3 600 HC4 0..
Wydajność (Q)	l/h	1800	
Wysokość (H)	m	17,5	
 maksymalna głębokość zanurzenia	m	1,8	
 maksymalna temperatura wody	°C	35	
Napięcie znamionowe	V	18	18
Stopień szczelności		IPX8	IPX4
Ciężar odpowiednio do EPTA-Procedure 01:2014	kg	0,6	0,6
Numer seryjny		zob. tabliczka znamionowa na narzędziu ogrodowym	zob. tabliczka znamionowa na narzędziu ogrodowym

Pompę należy użytkować tylko wraz z jednostką sterującą pompy GardenPump 18.

Akumulator	litowo-jonowy	
zalecana temperatura otoczenia podczas ładowania	°C	0 ... +45
dopuszczalna temperatura otoczenia podczas pracy ^{A)} i podczas przechowywania	°C	-20 ... +50
Napięcie znamionowe	V	18
Liczba ogniw przy wydajności akumulatora		
- Akumulator 1,5 Ah		5
- Akumulator 2,0 Ah		5
- Akumulator 2,5 Ah		5
- Akumulator 3,5 Ah		5
- Akumulator 4,0 Ah		10
- Akumulator 6,0 Ah		10

A) ograniczona wydajność w przypadku temperatur <0 °C

Ładowarka	AL 1810 CV	
Numer katalogowy		
	UE	2 607 226 385
	UK	2 607 226 387..
Prąd ładowania	A	1,0
Czas ładowania (przy rozładowanym akumulatorze)		
- Akumulator 1,5 Ah	min	94
- Akumulator 2,0 Ah	min	124
- Akumulator 2,5 Ah	min	154
- Akumulator 3,0 Ah	min	185
- Akumulator 4,0 Ah	min	244

Ładowarka**AL 1810 CV**

– Akumulator 6,0 Ah	min	364
Ciężar odpowiednio do EPTA-Procedure 01:2014	kg	0,17
Klasa ochrony		□ / II

Dane obowiązują dla napięcia znamionowego [U] 230 V. Przy napięciach odbiegających od powyższego i w przypadku specjalnych wersji produktu sprzedawanych w niektórych krajach dane te mogą się różnić.

Ładowanie akumulatora

► **Zwrócić uwagę na napięcie w sieci!** Napięcie źródła prądu musi zgadzać się z danymi na tabliczce znamionowej ładowarki.

Akumulator wyposażony został w czujnik temperatury, który dopuszcza ładowanie tylko w zakresie temperatur, leżącym między 0 °C i 35 °C. W ten sposób zagwarantowana jest długa żywotność akumulatora.

Wskazówka: Akumulator dostarczany jest w stanie częściowo naładowanym. Aby zagwarantować wykorzystanie najwyższej wydajności akumulatora, należy przed pierwszym użyciem całkowicie naładować akumulator w ładowarce.

Akumulator litowo-jonowy można doładować w dowolnej chwili, nie powodując tym skrócenia jego żywotności. Przerwanie procesu ładowania nie niesie za sobą ryzyka uszkodzenia ogniw akumulatora.

Dzięki systemowi elektronicznej ochrony ogniw „Electronic Cell Protection (ECP)” akumulator litowo-jonowy jest zabezpieczony przed głębokim rozładowaniem. Przy rozładowanym akumulatorze układ ochronny wyłącza wyrób: Pompa nie działa.

Należy przestrzegać wskazówek dotyczących likwidacji akumulatorów.

Proces ładowania (zob. rys. B)

Proces ładowania rozpoczyna się z chwilą włożenia wtyczki sieciowej do gniazda oraz umieszczenia akumulatora (22) w ładowarce (23).

Inteligentny proces ładowania pozwala na automatyczne rozpoznawanie stanu naładowania akumulatora i optymalny dobór prądu ładowania, uzależniony od temperatury i napięcia akumulatora.

Ma to wpływ na przedłużenie żywotności akumulatora, a poza tym akumulator będzie stale całkowicie naładowany przez cały czas przechowywania w ładowarce.

Znaczenie elementów wskazania (AL 1810)

Migające światło wskaźnika ładowania akumulatora



Proces ładowania sygnalizowany jest **miganiem** wskaźnika ładowania akumulatora.

Światło ciągłe wskaźnika ładowania akumulatora



Światło ciągłe wskaźnika ładowania akumulatora sygnalizuje, że akumulator został całkowicie naładowany, lub, że temperatura akumulatora znajduje się poza dopuszczalnym zakre-

sem i akumulator nie może być dłużej ładowany. Po osiągnięciu przez akumulator dopuszczalnej temperatury, ładowanie akumulatora będzie kontynuowane.

Jeżeli w ładowarce nie ma akumulatora, **światło ciągłe** wskaźnika ładowania akumulatora sygnalizuje, że wtyczka jest włożona do gniazda zasilania, a ładowarka jest gotowa do użycia.

Montaż

Mocowanie uchwyty ściennego/do beczki (zob. rys. B)

Uchwyt ścienny (10) należy zamocować koło beczki z deszczówką. Należy wziąć pod uwagę, że praca jest możliwa tylko w odpowiedniej odległości od beczki ze względu na długość przewodu przyłączeniowego.

Odstęp od beczki plus wysokość beczki nie może być większy od długości przewodu przyłączeniowego.

Podczas mocowania ściennego należy do oznaczenia pozycji śrub na ścianie użyć otworów prowadzących.

Jeżeli nie ma możliwości montażu ściennego, załączony w dostawie uchwyt beczki (8) można zamocować bezpośrednio na krawędzi beczki.

WSKAZÓWKI: W przypadku zbyt wysokiej temperatury jednostka sterująca wyłączana jest automatycznie wyłącznikiem cieplnym. Z tego względu jednostkę sterującą należy montować w zacienionym miejscu.

Montaż jednostki sterującej (zob. rys. C)

W przypadku montażu ściennego śrubę zabezpieczającą (9) należy wyjąć z mocowania, jednostkę sterującą (6) zawiesić w uchwycie ściennym, a następnie zamocować od dołu śrubą zabezpieczającą (9).

W przypadku montażu na beczce jednostkę sterującą należy nasunąć na mocowanie.

Ustalanie potrzebnej długości przewodu i węża łączącego (zob. rys. D)

Wskazówka: Pompę umieścić na wysokości ok. 50 mm ponad dnem beczki, tak aby ewentualne osady spoczywające na dnie nie uszkodziły pompy.

Zmierzyć wysokość H i średnicę D beczki oraz odległość miejsca montażu od jednostki sterującej E.

Długość L_1 przewodu wyliczamy w sposób następujący:
 $H + D + E - 250$ mm

Długość L_2 węża łączącego wyliczamy w sposób następujący:

$H = 130 \text{ mm}$

Nawijanie przewodu i przycinanie węża łączącego (zob. rys. E)

Zbyt długi przewód owinąć dookoła pompy (18), a następnie zamocować umieszczoną tam klamrą (16).

Napowietrzacz węża (12) wraz z węzłem wyjąć z mocowania umieszczonego na prowadnicy węża (11).

Przyciąć wąż do długości L_2 i zamontować przyłącze wraz z napowietrzaczem (12) ponownie na pozostałym kawałku węża.

Napowietrzacz węża (12) wraz z węzłem umieścić w prowadnicy (11).

Można też zrezygnować ze skracania węża i niepotrzebny odcinek pozostawić zwisający luzem. Należy jednak wziąć pod uwagę, że napowietrzacz działa tylko, gdy jest on zamontowany w prowadnicy na miejscu do tego celu przeznaczonym.

Przyłączanie węża i przewodu (zob. rys. F)

Ustawić dwubiegową wtyczkę (21), orientując się na wyłobienie umieszczone z dołu jednostki sterującej i wcisnąć ją tak, by była trwale osadzona w przyłączy.

Nakręcić nakrętkę złączową na przyłączy, aby zabezpieczyć wtyczkę i uniemożliwić przeniknięcie wody.

Nałożyć przyłącze uniwersalne (14) węża (13) na przyłączy węża (19) umieszczone na pompie.

Umieszczanie pompy w deszczówce i przyłączanie węża ogrodowego (zob. rys. G)

Wsunąć pompę do wody, przytrzymując za przymocowany do niej wąż.

Aby ułatwić zanurzenie pompy, została ona zaopatrzona została w odpowietrzacz. Podczas pracy pompy odpowietrzacz zabezpieczony jest wentylem. Podczas potrząśnięcia pompy wentyl wydaje charakterystyczne odgłosy.

Zawiesić prowadnicę węża na krawędzi beczki z deszczówką i upewnić się, że pompa znajduje się w pożądanej pozycji.

Wąż ogrodowy zamocować na przyłączy zaopatrzonym w napowietrzacz węża (12) dowolnym dostępnym w handlu detalicznym łączem.

Wskazówka: Nie należy stosować złączek z funkcją Auto-Stop, gdyż mogą one zmniejszyć przepływ wody.

Zastosowanie w beczkami zamkniętymi

Pompę można też użytkować w beczkach zamkniętych. Należy zastosować znajdujące się u góry beczki (w zależności od modelu) wejścia dla przewodu i węża. W niektórych modelach może zaistnieć konieczność wycięcia odpowiednich otworów. Upewnić się, że otwory nie mają ostrych krawędzi.

Mocowanie akumulatora (zob. rys. H)

Aby otworzyć jednostkę sterującą (6) należy przesunąć pałąk (7) do góry i odchylić pokrywę jednostki w dół. Wsunąć

od góry akumulator (22) do jednostki sterującej, tak aby skoczył w zapadce.

Zamknąć pokrywę i przesunąć pałąk w dół. Pompa daje się uruchomić tylko wówczas, gdy jednostka sterująca zablokowana jest pałąkiem.

Zakończenie montażu (zob. rys. I)

Upewnić się, że beczka przykryta jest pokrywą lub czymś w tym rodzaju, aby nie mogły wpaść do niej dzieci ani zwierzęta.

Obsługa urządzenia

Gdy ustaje dopływ wody, ochrony przed biegiem „na sucho” wyłącza pompę automatycznie.

Włączanie/wyłączanie (zob. rys. J)

Aby **włączyć** pompę, należy nacisnąć włącznik/wyłącznik

(1). Wskaźnik stanu naładowania akumulatora świeci się.

Wskaźnik stanu naładowania akumulatora (2) ukazuje stan naładowania akumulatora:

Dioda LED	Stan naładowania akumulatora
świeci się kolorem zielonym	> 50%
świeci się kolorem żółtym	50% – 20%
świeci kolorem czerwonym	< 20%
miga na czerwono	Rozładować, wyjąć akumulator i naładować

Wskazówka: Gdy wyświetlacz błędów się świeci, oznacza to, że wystąpił błąd w działaniu urządzenia (zob. rozdział „Błędy – przyczyny i usuwanie”.

Aby **wyłączyć** pompę, należy ponownie nacisnąć włącznik/wyłącznik (1).

Funkcja timera (zob. rys. K)

Aby uruchomić funkcję timera, należy przy **włączonej** pompie wcisnąć przycisk (5).

Po jednorazowym naciśnięciu przycisku pompa pracuje przez 5 min. Każde następne naciśnięcie przycisku przedłuża pracę pompy o następne 5 min. Maksymalny czas to 15 min.

Wybrany czas pracy ukazywany jest odpowiednią diodą LED (4).

Po upływie oznaczonego czasu pompa wyłącza się automatycznie.

Aby wyłączyć funkcję timera należy wcisnąć przycisk (5) tyle razy, aż wskazanie (4) wygaśnie.

Wymowanie akumulatora (zob. rys. L)

Aby otworzyć jednostkę sterującą (6) należy przesunąć pałąk (7) do góry i odchylić pokrywę w dół. Wcisnąć przycisk zwalniający blokadę akumulatora i wyjąć akumulator (22) z jednostki, pociągając go do góry. **Nie należy przy tym stosować siły.**

Zamknąć pokrywę, aby zapobiec przenikaniu wilgoci.

Czyszczenie filtra (zob. rys. M)

Pompa (18) wyposażona jest w filtr (17), zapobiegający uszkodzeniom spowodowanym zanieczyszczeniami. Filtr należy systematycznie kontrolować i czyścić.

Zdjąć filtr, pociągając go w dół. Oczyszczyć filtr pod bieżącą wodą i ponownie zamocować w pompie.

Czyszczenie napowietrzacza węża (zob. rys. O)

Jeżeli napowietrzacz węża (12) jest zatkany, należy zdjąć kołpak ochronny (24) oraz kulkę (25). Napowietrzacz węża (12) należy czyścić pod bieżącą wodą. Ponownie nałożyć kulkę (25) i zamontować kołpak (24).

Błędy – przyczyny i usuwanie

Pompa do deszczówki



Symptomy	Możliwa przyczyna	Rozwiązanie
Wyświetlacz błędów miga na czerwono	Akumulator za zimny/za gorący	Przywrócić prawidłową temperaturę akumulatora (ogrzać/ochłodzić)
Wyświetlacz błędów miga na żółto	Aktywizacja ochrony przed biegiem „na sucho”	Wyłączyć urządzenie i pompę tak ustawić, żeby była całkowicie zanurzona w wodzie
Pompa nie uruchamia się	Jednostka sterująca nie jest domknięta	Zamknąć pokrywę jednostki sterującej i odchylić pałąk całkowicie w dół
	Akumulator nie został (właściwie) umieszczony we wnęce	Skorygować położenie akumulatora
	Przewód nie został (właściwie) podłączony	Wtyczkę wsunąć kompletnie do gniazda i zabezpieczyć nakrętką złączową
	Rozładowany akumulator	Naładować akumulator
	Pompa/woda zamarzła	Wyjąć pompę i odczekać, aż lód stopnieje
Pompa działa, ale ciśnienie robocze nie jest osiągnięte wcale lub jest bardzo słabe	Zatkany filtr	Wyjąć i oczyścić filtr
	Za mało wody	Skontrolować poziom wody i upewnić się, czy pompa jest całkowicie zanurzona
	Powietrze w pompie lub w wężu	Zdjąć dyszę z węża i uruchomić pompę z podłączonym samym wężem tak długo, aż woda zacznie płynąć równomiernie
	Zamontowana jest złączka węża z funkcją Auto-Stop	Wymienić złączkę węża na inną bez funkcji Auto-Stop
Po wyłączeniu pompy woda cieknie nadal	Wąż jest zatkany	Skontrolować wąż, czy nie jest zatkany lub zagięty
	Przyłącze zaopatrzone w napowietrzacz węża nie zostało zamontowane	Zamontować załączone w dostawie przyłącze zaopatrzone w napowietrzacz węża
	Przyłącze zaopatrzone w napowietrzacz węża zostało zamontowane w niewłaściwym miejscu	Ustawić przyłącze zaopatrzone w napowietrzacz węża w taki sposób, aby wystawało ono ponad poziom wody w beczce
Miga czerwony wskaźnik naładowania akumulatora.	Zatkany napowietrzacz węża	Oczyszczyć napowietrzacz węża
	Styki akumulatora są zabrudzone	Wyczyścić styki akumulatora, np. przez wielokrotne włożenie i wyjęcie akumulatora. W razie niepowodzenia akumulator wymienić na nowy
Ładowanie nie jest możliwe	Akumulator jest uszkodzony	Wymienić akumulator na nowy
Wskaźnik ładowania akumulatora nie świeci się podczas ładowania	Wtyczka ładowarki nie jest (właściwie) podłączona do sieci	Wsadzić wtyczkę (całkowicie) do gniazdka
	Gniazdko, przewód sieciowy lub ładowarka są uszkodzone	Sprawdzić napięcie sieci, ładowarkę, a w razie potrzeb zlecić kontrolę w autoryzowanym punkcie serwisowym elektronarzędzi firmy Bosch

Konserwacja, czyszczenie, przechowywanie

Konserwacja

Uwaga: Następujących czynności konserwacyjnych należy dokonywać regularnie, aby zagwarantować długą i wydajną pracę urządzenia.

► Naprawy mogą być wykonywane tylko przez autoryzowany serwis firmy Bosch.

Kontrolować, czy osłony urządzenia i zabezpieczenia są w pełni sprawne i właściwie zamontowane. Przed rozpoczęciem pracy z urządzeniem należy przeprowadzić wszelkie konieczne konserwacje i naprawy.

Regularnie kontrolować urządzenie pod kątem oczywistych usterek, takich jak luźne połączenia i zużyte lub uszkodzone elementy konstrukcyjne.

Składowanie zimą (zob. rys. N)

Wyłączyć pompę i wyjąć akumulator. Wyjąć pompę wraz z węzłem z beczki. Odłączyć przewód przyłączeniowy od jednostki sterującej, a wąż od pompy.

Opróżnić pompę z wody.

Obudowę pompy należy czyścić miękką szmatką i szmatką. Nie wolno używać rozpuszczalników i nabyłszczy. Usunąć wszystkie zanieczyszczenia i szczególnie dokładnie oczyścić filtr.

Owinąć przewód dookoła jednostki sterującej i zamocować go klamrami. Zdjąć jednostkę sterującą z uchwyty ściennego/do beczki.

Urządzenie należy przechowywać w miejscu chronionym przed mrozem.

Upewnić się, że przewód nie zakleszczył się podczas magazynowania. Nie wolno zginać węża.

Pielęgnacja akumulatora

Aby zapewnić optymalne wykorzystanie akumulatora, należy przestrzegać następujących wskazówek i zaleceń:

- Akumulator należy chronić przed wilgocią i kontaktem z wodą.
- Narzędzie ogrodowe oraz akumulator należy przechowywać w zakresie temperatur pomiędzy 20 °C i 50 °C. Akumulatora nie należy na przykład pozostawiać latem w samochodzie.
- Akumulator należy przechowywać oddzielnie. Nie przechowywać narzędzia ogrodowego z osadzonym akumulatorem.
- Jeżeli narzędzie ogrodowe narażone jest na bezpośrednie nasłonecznienie, nie należy pozostawiać w nim akumulatora.
- Optymalna temperatura przechowywania akumulatora wynosi 5 °C.
- Otwory wentylacyjne należy regularnie czyścić za pomocą miękkiego, czystego i suchego pędzelka.

Wyraźnie skrócony czas użytkowania akumulatora po naładowaniu świadczy o tym, że akumulator jest zużyty i trzeba go wymienić.

Obsługa klienta oraz doradztwo dotyczące użytkowania

www.bosch-garden.com

Przy wszystkich zgłoszeniach oraz zamówieniach części zamiennych konieczne jest podanie 10-cyfrowego numeru katalogowego, znajdującego się na tabliczce znamionowej produktu.

Polska

Robert Bosch Sp. z o.o.

Serwis Elektronarzędzi

Ul. Jutrzenki 102/104

02-230 Warszawa

Na www.serwisbosch.com znajdują Państwo wszystkie szczegółowe informacje dotyczące usług serwisowych online.

Tel.: 22 7154450

Faks: 22 7154440

E-Mail: bsc@pl.bosch.com

www.bosch-pt.pl

Transport

Załączone w dostawie akumulatory litowo-jonowe podlegają wymaganiom przepisów dotyczących towarów niebezpiecznych. Akumulatory mogą być transportowane drogą lądową przez użytkownika, bez konieczności spełnienia jakichkolwiek dalszych warunków.

W przypadku przesyłki przez osoby trzecie (np. transport drogą powietrzną lub za pośrednictwem firmy spedycyjnej) należy dostosować się do szczególnych wymogów dotyczących opakowania i oznakowania towaru. W takim wypadku podczas przygotowywania towaru do wysyłki należy skonsultować się z ekspertem ds. towarów niebezpiecznych.

Akumulatory można wysyłać tylko wówczas, gdy ich obudowa nie jest uszkodzona. Odsłonięte styki należy zakleić, a akumulator zapakować w taki sposób, aby nie mógł on się poruszać (przesuwać) w opakowaniu. Należy wziąć też pod uwagę ewentualne inne przepisy prawa krajowego.

Utylizacja odpadów



Elektronarzędzia, akumulatory, osprzęt i opakowanie należy oddać do powtórnego przetworzenia zgodnego z obowiązującymi przepisami w zakresie ochrony środowiska.



Elektronarzędzia i akumulatora/baterii nie wolno wyrzucać do odpadów domowych!

Tylko dla krajów UE:

Zgodnie z europejską dyrektywą 2012/19/UE niezdatne do użytku elektronarzędzia, a zgodnie z europejską dyrektywą 2006/66/WE uszkodzone lub zużyte akumulatory/baterie,

naleží zbirac osobno i doprowadzić do ponownego przetworzenia zgodnie z przepisami ochrony środowiska.

Akumulatory/baterie:

Li-Ion:

Prosimy postępować zgodnie ze wskazówkami umieszczoneymi w rozdziale Transport (zob. „Transport“, Strona 136).

Čeština

Bezpečnostní upozornění

- ▶ **VAROVÁNÍ! Přečtěte si všechna bezpečnostní upozornění a pokyny.** Nedodržování bezpečnostních upozornění a pokynů může mít za následek úraz elektrickým proudem, požár a/nebo těžká poranění.

Vysvětlivky obrázkových symbolů na zahradním nářadí



Všeobecné upozornění na nebezpečí.



Pročtěte si návod k použití.



Nabíječku nepoužívejte, pokud je síťový kabel poškozený.



Nabíječku používejte pouze v suchých prostorech.



Nabíječka je vybavena bezpečnostním transformátorem.

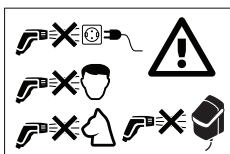

Vodním paprskem nikdy nemiřte na tvář osob a zvířat, ani

na samotný stroj nebo elektrické díly.

Provoz

- ▶ Obsluhující osoba smí výrobek používat jen v souladu s určením. Zohledněte místní dané skutečnosti. Při práci dávejte pozor na ostatní osoby, zvláště děti.
- ▶ Nikdy nedovolte výrobek používat dětem, osobám s omezenými fyzickými, smyslovými nebo duševními schopnostmi či nedostatečnou zkušeností a / nebo nedostatečnými vědomostmi a / nebo osobám neseznámeným s těmito pokyny. Národní předpisy možná vymezují věk obsluhy.
- ▶ Děti by měly být pod dohledem, aby bylo zajištěno, že si se zařízením nehrají.
- ▶ Nesmí se nasávat žádné kapaliny s obsahem rozpouštědel, neředěné kyseliny, aceton nebo rozpouštědla včetně benzínu, ředidel na barvy a topného oleje, poněvadž jejich rozprašované mlhy jsou vysoce zápalné, výbušné a jedovaté.
- ▶ Materiály s obsahem azbestu a další, jež obsahují látky ohrožující zdraví, se nesmí ostříkovat.
- ▶ Nepoužívejte výrobek se slanou vodou.
- ▶ Čerpadlo nepoužívejte na místech, na kterých se nacházejí osoby ve vodě.
- ▶ Výrobek nepoužívejte, pokud teplota vody překračuje 35 °C.

- ▶ Díky prosakujícím mazacím látkám může dojít k lehkému znečištění vody.
- ▶ Při zavlažování zahrady dbejte na bezpečnost našlapování, zejména na nerovném nebo mokřém povrchu.
- ▶ Dbejte na to, aby byla dešťová nádrž vždy uzavřena víkem či podobně, aby do ní nemohly spadnout děti nebo zvířata.
- ▶ Během provozu čerpadla nestrkejte nic do jeho oběžného kola.

Použití

- ▶ Před použitím zkontrolujte řádný stav a provozní bezpečnost stroje s příslušenstvím. Jestliže stav není bezvadný, nesmí být používán.
- ▶ **Neprovádějte na stroji žádné změny.** Nepřípustné změny mohou negativně ovlivnit bezpečnost Vašeho stroje, vést ke zvýšenému hluku a vibracím a zhoršenému výkonu.
- ▶ Ovládací jednotku vždy pevně upevněte do nástěnného nebo závěsného držáku. Pozor při vrtání otvorů.
- ▶ Nikdy neponořujte ovládací jednotku do vody.
- ▶ Čerpadlo funguje pouze tehdy, pokud je víko ovládací jednotky uzavřené a uzavírací třmen je pevně v dolní poloze.
- ▶ Ovládací jednotku umístěte do stínu. Kvůli bezpečnosti je ovládací jednotka vybavena tepelným

vypínáním. Je-li příliš horko, vypne se.

- ▶ Nepoužívejte připojovací vedení k jinému účelu, pro přenášení čerpadla, zavěšení nebo vystrčení. Chraňte připojovací vedení před horkem, olejem a ostrými hranami.
- ▶ Některá nastavení hubice mohou objekty odrazit nazpět. Noste vhodné osobní ochranné vybavení, např. ochranné brýle.
- ▶ Výrobek nikdy nepoužívejte bez filtru, se znečištěným nebo poškozeným filtrem.
- ▶ Přípojku se zavzdušňovacím ventilem nepoužívejte jiným způsobem, např. na vodovodní přípojce s vyšším tlakem.
- ▶ Víko ovládací jednotky mějte vždy uzavřené.

Upozornění pro optimální zacházení s akumulátorem

- ▶ **Neotvírejte akumulátor.** Hrozí nebezpečí zkratu.



Chraňte akumulátor před horkem, např. i před trvalým slunečním zářením, před ohněm, vodou a vlhkostí.

Existuje nebezpečí výbuchu.

- ▶ **Akumulátor používejte pouze v produktech výrobce.** Jen tak bude akumulátor chráněn před nebezpečným přetížením.
- ▶ **Špičatými předměty, jako např. hřebíky nebo šroubováky, nebo působením vnější síly může**

dojít k poškození akumulátoru.

Uvnitř může dojít ke zkratu a akumulátor může začít hořet, může z něj unikat kouř, může vybuchnout nebo se přehřát.

- ▶ **Akumulátor nezkratujte.** Existuje nebezpečí výbuchu.
- ▶ Příležitostně vyčistěte větrací otvory akumulátoru měkkým, čistým a suchým štětcem.
- ▶ **Náradí nabíjejte pouze společně dodanou nabíječkou.**
- ▶ **Nenainstalovaný akumulátor uchovávejte mimo kancelářské sponky, mince, klíče, hřebíky, šrouby nebo jiné drobné kovové předměty, které mohou způsobit přemostění kontaktů.** Zkrat mezi kontakty akumulátoru může mít za následek popáleniny nebo požár.
- ▶ **Při poškození a nesprávném používání akumulátoru mohou unikat výpary.** Prostor větrejte a při potížích vyhledejte lékaře. Výpary mohou dráždit dýchací cesty.
- ▶ **Při nesprávném používání může z akumulátoru vytéct kapalina. Zabraňte kontaktu s touto kapalinou. Při náhodném kontaktu opláchněte vodou. Pokud kapalina vnikne do očí, vyhledejte navíc lékařskou pomoc.** Kapalina vytékající z akumulátoru může způsobit podráždění pokožky nebo popáleniny.

Bezpečnostní upozornění pro nabíječky**Přečtěte si všechna bezpečnostní upozornění a pokyny.** Nedodržování

bezpečnostních upozornění a pokynů může mít za následek úraz elektrickým proudem, požár a/nebo těžká poranění.

Všechna bezpečnostní upozornění a pokyny do budoucna uschovejte.

- ▶ Nabíječku používejte jen tehdy, pokud můžete všechny funkce plně odhadnout a bez omezení provést nebo jste obdrželi příslušné pokyny.
- ▶ Nikdy nedovolte nabíječku používat dětem, osobám s omezenými fyzickými, smyslovými nebo duševními schopnostmi či nedostatečnou zkušeností a/nebo nedostatečnými vědomostmi a/nebo osobám neseznámeným s těmito pokyny. Národní předpisy mohou vymezovat věk obsluhy.
- ▶ **Dohlížejte na děti.** Tak bude zajištěno, že si děti nebudou s nabíječkou hrát.
- ▶ Nabíjejte pouze lithium-iontové akumulátory Bosch s kapacitou od **1,5 Ah** (od **5** akumulátorových článků). Napětí akumulátoru musí odpovídat nabíjecímu napětí nabíječky. Nenabíjejte žádné nedobíjecí akumulátory. Jinak existuje nebezpečí požáru a výbuchu.



Chraňte nabíječku před deštěm a vlhkem. Vniknutí vody do nabíječky zvyšuje riziko zásahu elektrickým proudem.

- ▶ **Nabíječka se musí udržovat v čistotě.** Při znečištění hrozí nebezpečí zásahu elektrickým proudem.
- ▶ **Před každým použitím zkontrolujte nabíječku, kabel a zástrčku. Pokud zjistíte poškození, nabíječku nepoužívejte. Neotevírejte sami nabíječku a nechte ji opravit pouze kvalifikovanými odbornými pracovníky a pouze za použití originálních náhradních dílů.** Poškozené nabíječky, kabely a zástrčky zvyšují riziko zásahu elektrickým proudem.
- ▶ **Nabíječku nepoužívejte na snadno hořlavém podkladu (např. papíru, textiliích), resp. v hořlavém prostředí.** Protože se nabíječka při provozu zahřívá, hrozí nebezpečí požáru.
- ▶ **Nezakrývejte větrací otvory nabíječky.** Nabíječka se jinak může přehřát a nebude řádně fungovat.
- ▶ Pro zvýšenou elektrickou bezpečnost se doporučuje použití proudového chrániče s max. vybavovacím proudem 30 mA. Před použitím vždy zkontrolujte Váš proudový chránič FI.

Skladování

- ▶ **Při nebezpečí mrazu na podzim a v zimě odstraňte čerpadlo z nádrže.**
- ▶ Před uskladněním vždy vyprázdněte vodu z čerpadla.
- ▶ Čerpadlo a ovládací jednotku skladujte v nezamrzajícím prostředí.
- ▶ Když zařízení skladujete uvnitř budovy, vždy vyjměte akumulátor.



Údržba, příslušenství, náhradní díly

- ▶ Před pracemi údržby vždy vyjměte akumulátor.
- ▶ Smí se použít pouze příslušenství a náhradní díly, jež jsou uvolněny výrobcem. Originální příslušenství a originální náhradní díly zaručují bezporuchový provoz stroje.
- ▶ Opravy smí provádět pouze autorizovaný servis Bosch.

Symbyly

Následující symboly mají význam pro čtení a pochopení návodu k obsluze. Zapamatujte si symboly a jejich význam. Správná interpretace symbolů Vám pomůže výrobek lépe a bezpečněji používat.

Symbol	Význam
	Směr pohybu
	Směr reakce
	Zapnutí
	Vypnutí
	Dovolené počínání
	Zakázané počínání
	Slyšitelný zvuk
	Hmotnost

Symbol	Význam
	Maximální hloubka ponoření
	Maximální teplota vody

Určené použití

Výrobek je určený pro domácí používání pro čerpání dešťové vody z nádrže na vodu kvůli zavlažování květinových záhonů, trávníků a záhonů se zeleninou. Rovněž lze výrobek využít i pro lehké čisticí úkoly.



Nepoužívejte výrobek v plaveckém bazénu či ve výškách nad 2000 m nad hladinou moře.

Zobrazené komponenty (viz obrázek A)

Číslování zobrazených komponent se vztahuje na vyobrazení výrobku na grafických stranách.

- | | |
|--|---|
| <ul style="list-style-type: none"> (1) Spínač (2) Ukazatel stavu nabití akumulátoru (3) Ukazatel poruchy (4) LED funkce časovače | <ul style="list-style-type: none"> (5) Tlačítko nastavení funkce časovače (6) Ovládací jednotka (7) Uzavírací třmen (8) Závěsný držák (9) Pojistný šroub (10) Nástěnný držák (11) Vodítko hadice (12) Přípojka se zavzdušňovacím ventilem (13) Spojovací hadice (14) Univerzální přípojka (15) Ukotvení hadice (16) Kabelová svorka (17) Filtr (18) Čerpadlo na dešťovou vodu (19) Přípojka hadice (20) Připojovací kabel (21) Zástrčka (22) Akumulátor (23) Nabíječka akumulátorů (24) Víčko (25) Kulička |
|--|---|

Technická data

	Čerpadlo na dešťovou vodu		
	GardenPump 18		
		Čerpadlo	Ovládací jednotka
Objednáací číslo		3 600 HC4 1..	3 600 HC4 0..
Dopravní kapacita (Q)	l/h	1800	
Dopravní výška (H)	m	17,5	
 Maximální hloubka ponoření	m	1,8	
 Maximální teplota vody	°C	35	
Jmenovité napětí	V	18	18
Stupeň krytí proti vniknutí vody		IPX8	IPX4
Hmotnost podle EPTA-Procedure 01:2014	kg	0,6	0,6
Sériové číslo		viz typový štítek na zahradním nářadí	viz typový štítek na zahradním nářadí

Čerpadlo provozujte pouze s ovládací jednotkou čerpadla na dešťovou vodu GardenPump 18.

Akumulátor	Li-ion	
Doporučená teplota okolí při nabíjení	°C	0 ... +45
Dovolená teplota prostředí při provozu ^{A)} a při skladování	°C	-20 ... +50
Jmenovité napětí	V	18
Počet článků při kapacitě akumulátoru		
– Akumulátor s 1,5 Ah		5
– Akumulátor s 2,0 Ah		5
– Akumulátor s 2,5 Ah		5

Akumulátor	Li-ion
- Akumulátor s 3,5 Ah	5
- Akumulátor se 4,0 Ah	10
- Akumulátor s 6,0 Ah	10

A) Omezený výkon při teplotách <0 °C

Nabíječka	AL 1810 CV	
Objednávací číslo		
	EU	2 607 226 385
	UK	2 607 226 387
Nabíjecí proud	A	1,0
Doba nabíjení (vybitý akumulátor)		
- Akumulátor s 1,5 Ah	min	94
- Akumulátor s 2,0 Ah	min	124
- Akumulátor s 2,5 Ah	min	154
- Akumulátor s 3,0 Ah	min	185
- Akumulátor se 4,0 Ah	min	244
- Akumulátor s 6,0 Ah	min	364
Hmotnost podle EPTA-Procedure 01:2014	kg	0,17
Třída ochrany		□ / II

Údaje platí pro jmenovité napětí [U] 230 V. U odlišných napětí a u specifických provedení pro příslušné země se mohou tyto údaje lišit.

Nabíjení akumulátoru

► **Dbejte na správné síťové napětí!** Napětí zdroje proudu musí souhlasit s údaji na typovém štítku nabíječky.

Akumulátor je vybavený kontrolou teploty, jež dovolí nabíjení pouze v rozsahu teploty mezi 0 °C a 35 °C. Tím se dosáhne vysoké životnosti akumulátoru.

Upozornění: Akumulátor se dodává částečně nabitý. Pro zaručení plného výkonu akumulátoru jej před prvním nasazením v nabíječce zcela nabijte.

Akumulátor Li-ion lze bez zkrácení životnosti kdykoli nabít. Přerušení procesu nabíjení akumulátoru neškodí.

Lithium-iontový akumulátor je díky „Electronic Cell Protection (ECP)“ chráněn proti hlubokému vybití. Při vybitém akumulátoru se výrobek pomocí ochranného obvodu vypne: Čerpadlo už neběží.

Řiďte se pokyny pro likvidaci akumulátoru.

Proces nabíjení (viz obrázek H)

Proces nabíjení začíná, jakmile se síťová zástrčka nabíječky zastrčí do zásuvky a akumulátor (22) vloží do nabíječky (23).

Díky inteligentnímu způsobu nabíjení se automaticky rozpozná stav nabití akumulátoru a v závislosti na teplotě a napětí akumulátoru zvolí optimální nabíjecí proud.

Tím se šetří akumulátor a zůstává při uložení v nabíječce vždy zcela nabitý.

Význam zobrazovaných prvků (AL 1810)

Blikající ukazatel nabíjení akumulátoru



Proces nabíjení je signalizován **blíkaním** ukazatele nabíjení akumulátoru.

Nepřetržitě svítící ukazatel nabíjení akumulátoru



Nepřetržitě svítící ukazatel nabíjení akumulátoru signalizuje, že je akumulátor úplně nabitý nebo že je teplota akumulátoru mimo dovolený rozsah teploty při nabíjení, a proto se nemůže nabíjet. Jakmile je dosaženo teploty v dovoleném rozsahu, bude se akumulátor nabíjet.

Bez nasazeného akumulátoru **nepřetržitě svítící** ukazatel nabíjení akumulátoru signalizuje, že je zapojená síťová zástrčka do zásuvky a nabíječka je připravená k provozu.

Montáž

Upevnění nástěnného a závěsného držáku (viz obrázek B)

Nástěnný držák (10) upevněte vedle nádrže na vodu. Mějte na paměti, že vzdálenost k nádrži na vodu je na základě délky přípojovacího kabelu omezená.

Vzdálenost k nádrži sečtená s výškou nádrže nesmí být větší než délka přípojovacího kabelu.

Při montáži na stěnu použijte vodící otvory pro označení polohy šroubů na stěně.

Neexistuje-li žádná možnost montáže na stěnu, lze upevnit dodaný závěsný držák (8) přímo na okraj nádrže.

UPOZORNĚNÍ: Ovládací jednotka se při zvýšené teplotě pomocí termospínače vypne. Držák ovládací jednotky by proto měl být bezpodmínečně namontován na stinném místě.

Nasazení ovládací jednotky (viz obrázek C)

V případě nástěnného držáku odstraňte z držáku pojistný šroub (9), zavěste ovládací jednotku (6) nahoře do nástěnného držáku a upevněte ji dole pojistným šroubem (9).

V případě závěsného držáku nacvakněte ovládací jednotku na držák.

Určení potřebné délky kabelu a spojovací hadice (viz obrázek D)

Upozornění: Umístěte čerpadlo ca. 50 mm ode dna nádrže na vodu, mimo usazeniny, které by mohly čerpadlo poškodit. Změřte výšku H a průměr D nádrže na vodu a též vzdálenost místa montáže ovládací jednotky E.

Délka L_1 kabelu se vypočítá následovně:
 $H + D + E - 250$ mm

Délka L_2 spojovací hadice se vypočítá následovně:
 $H - 130$ mm

Navinutí kabelu a zkrácení spojovací hadice (viz obrázek E)

Navíňte přebytečný kabel okolo čerpadla (18) a zafixujte jej na stávající kabelové svorce (16).

Uvolněte zavzdušňovací ventil (12) se spojovací hadicí z ukotvení na vodítku hadice (11).

Odřízněte spojovací hadici na rozměr L_2 a opět namontujte přípojku se zavzdušňovacím ventilem (12) na zbývající spojovací hadici.

Vsaďte zavzdušňovací ventil (12) se spojovací hadicí do ukotvení na vodítku hadice (11).

Můžete taktéž upustit od zkracování spojovací hadice a nechat spojovací hadici přečnívat. Respektujte ovšem, že zavzdušňovací ventil funguje pouze tehdy, pokud je namontován na určeném místě ve vodítku hadice.

Připojení spojovací hadice a kabelu (viz obrázek F)

Srovnějte 2-pólovou zástrčku (21) podle zářezu dole na ovládací jednotce a zatlačte zástrčku až na doraz do přípojky.

Otočte převlečnou matici na přípoje, aby se zástrčka zajistila a zamezilo se vniknutí vody.

Nastrčte univerzální přípojku (14) spojovací hadice (13) na přípojku hadice (19) na čerpadle.

Umístění čerpadla v nádrži na dešťovou vodu a připojení zahradní hadice (viz obrázek G)

Nechte čerpadlo za namontovanou spojovací hadicí sklouznout do vody.

Čerpadlo je vybavené odvzdušněním, aby se ulehčilo ponoření. Ventil uzavře odvzdušnění, když je čerpadlo v provozu. Ventil způsobuje při třesení čerpadla hluk.

Zavěste vodítko hadice na okraj nádrže na dešťovou vodu a přesvědčete se, že se čerpadlo nachází ve stanovené poloze. Zahradní hadici upevněte pomocí běžné hadicové spojky na přípojku se zavzdušňovacím ventilem (12).

Upozornění: Nepoužívejte žádnou hadicovou spojku s funkcí Autostop, poněvadž ta může snížit průtok.

Použití s uzavřenou nádrží na dešťovou vodu

Čerpadlo lze používat i s uzavřenými nádržemi na vodu. Použijte podle provedení nahoře na nádrži existující přístupové body pro kabel a hadici. V některých případech se musejí otvory vyříznout. Zajistěte, aby zde nebyly žádné ostré hrany.

Vložení akumulátoru (viz obrázek H)

Pro otevření ovládací jednotky (6) otočte uzavírací třmen (7) nahoru a překlopte víko ovládací jednotky dolů. Nasuňte akumulátor (22) shora do ovládací jednotky až zaskočí.

Uzavřete víko a otočte uzavírací třmen dolů. Čerpadlo lze nastartovat pouze tehdy, pokud je ovládací jednotka zajištěná uzavíracím třmenem.

Ukončení montáže (viz obrázek I)

Zajistěte, aby byla dešťová nádrž vždy uzavřena víkem či podobně, aby do ní nemohly spadnout děti nebo zvířata.

Obsluha

Pokud už nelze čerpat žádnou vodu, ochrana běhu na sucho automaticky vypne čerpadlo.

Zapnutí - vypnutí (viz obrázek J)

Pro **zapnutí** čerpadla stiskněte tlačítko spínače (1). Rozsvítí se ukazatel stavu nabití.

Ukazatel stavu nabití (2) indikuje stav nabití akumulátoru:

LED	Stav nabití
svítí zeleně	> 50 %
svítí žlutě	50 % - 20 %
svítí červeně	< 20 %
bliká červeně	Vybito, akumulátor vyjměte a nabijte

Upozornění: Svítící ukazatel poruchy indikuje poruchu na zařízení, viz odstavec „Závady - příčiny a odstranění“.

Pro **vypnutí** čerpadla stiskněte znovu tlačítko spínače (1).

Funkce časovače (viz obrázek K)

Pro aktivaci funkce časovače stiskněte u **zapnutého** čerpadla tlačítko nastavení **(5)**.

Po jednorázovém stisku činí doba chodu 5 min. Každým dalším stiskem se zvyšuje doba chodu o 5 min, až na maximálně 15 min.

Zvolená doba chodu je indikována pomocí příslušné LED **(4)**.

Po uplynutí zadaného času se čerpadlo automaticky vypne.

Pro vypnutí funkce časovače stiskněte tlačítko nastavení **(5)** tolikrát, až ukazatel **(4)** zhasne.

Odejmутí akumulátoru (viz obrázek L)

Pro otevření ovládací jednotky **(6)** otočte uzavírací třmen **(7)** nahoru a překlote víko dolů. Stiskněte odjišťovací tlačítko a vytáhněte akumulátor **(22)** směrem

nahoru z ovládací jednotky. **Nepoužívejte při tom žádné násilí.**

Uzavřete víko, aby se zabránilo vniknutí vlhkosti.

Čištění filtru (viz obrázek M)

Čerpadlo **(18)** je vybavené filtrem **(17)**, aby se zamezilo poškození od nečistot. Filtr pravidelně kontrolujte a čistěte. Filtr stáhněte směrem dolů. Filtr očistěte pod tekoucí vodou a poté jej opět nasadte na čerpadlo.

Čištění zavzdušňovacího ventilu hadice (viz obrázek O)

Pokud je zavzdušňovací ventil hadice **(12)** ucpaný, odstraňte víčko **(24)** a kuličku **(25)**. Zavzdušňovací ventil hadice **(12)** očistěte pod tekoucí vodou. Opět vložte kuličku **(25)** a namontujte víčko **(24)**.

Závady - příčiny a odstranění

Čerpadlo na dešťovou vodu



Příznaky	Možná příčina	Odstranění
Ukazatel poruchy bliká červeně	Příliš studený/horký akumulátor	Akumulátor nechte ohřát/ochladit
Ukazatel poruchy bliká žlutě	Aktivovaná ochrana běhu na sucho	Zařízení vypněte a čerpadlo napolohujte tak, aby bylo celé ponořené do vody
Čerpadlo se nerozeběhne	Ovládací jednotka není zcela uzavřená	Uzavřete víko ovládací jednotky a uzavírací třmen překlote zcela dolů
	Akumulátor není (správně) nasazený	Akumulátor vložte správně
	Kabel není (správně) připojený	Zástrčku zcela nastrčte do zdířky a zajistěte převlečnou maticí
	Vybitý akumulátor	Nabijte akumulátor
Čerpadlo běží, ale tlak/pracovní tlak je omezený nebo žádný	Zamrzlé čerpadlo/zamrzlá voda	Čerpadlo vyjměte a počkejte, až všechny led roztaje
	Ucpaný filtr	Filtr odejměte a vyčistěte
	Příliš málo vody	Zkontrolujte vodní stav a zajistěte, aby bylo čerpadlo kompletně ponořené
	Vzduch v čerpadle nebo hadici	Odstraňte hubici a nechte čerpadlo běžet jen s připojenou hadicí tak dlouho, až voda teče rovnoměrně
	Namontovaná hadicová spojka s funkcí Autostop	Vyměňte hadicovou spojku za jinou bez funkce Autostop
Ucpaná hadice	Proveďte ucpání a zlomy hadice	
Po vypnutí čerpadla voda nadále teče	Není namontovaná přípojka se zavzdušňovacím ventilem	Namontujte dodanou přípojku se zavzdušňovacím ventilem
	Přípojka se zavzdušňovacím ventilem není namontovaná na správném místě	Přípojku se zavzdušňovacím ventilem napolohujte tak, aby byla nad hladinou vody v dešťové nádrži
	Ucpaný zavzdušňovací ventil hadice	Zavzdušňovací ventil hadice vyčistěte

Příznaky	Možná příčina	Odstranění
Bliká červený ukazatel nabíjení akumulátoru. Nabíjecí proces není možný	Znečištěné kontakty akumulátoru	Kontakty akumulátoru očistěte; např. několikastranným zasunutím a vytažením akumulátoru, popř. akumulátor nahradte
	Vadný akumulátor	Akumulátor nahradte
Ukazatel nabíjení akumulátoru při nabíjení nesvítí	Síťová zástrčka nabíječky není (správně) zastrčena	Síťovou zástrčku (zcela) zastrčte do zásuvky
	Zásuvka, síťový kabel nebo nabíječka mají závadu	Zkontrolujte síťové napětí, nabíječku příp. nechte zkontrolovat autorizovaným servisním střediskem pro elektronářadí Bosch

Údržba, čištění, skladování

Údržba

Upozornění: Následující údržbové práce provádějte pravidelně, aby bylo zaručeno dlouhé a spolehlivé používání.

► Opravy smí provádět pouze autorizovaný servis Bosch.

Zkontrolujte, zda jsou kryty a ochranné přípravky nepoškozené a správně namontované. Před použitím proveďte případně nutnou údržbu a opravy.

Pravidelně kontrolujte stroj na zjevné závady, jako je volné upevnění a opotřebované nebo poškozené díly konstrukce.

Skladování v zimě (viz obrázek N)

Vypněte čerpadlo a odejměte akumulátor. Vytáhněte čerpadlo pomocí spojovací hadice z nádrže na vodu. Odpojte přípojovací kabel od ovládací jednotky a spojovací hadici od čerpadla.

Vyprázdněte z čerpadla vodu.

Zevnějšek čerpadla očistěte s pomocí měkkého kartáče a hadru. Nesmějí se používat rozpouštědla a leštící prostředky. Odstraňte všechny nečistoty, zejména očistěte filtr.

Naviňte kabel okolo jednotky čerpadla a zafixujte jej na kabelové svorce. Sejměte ovládací jednotku z nástěnného/závěsného držáku.

Zařízení skladujte v nezamrzajícím prostředí.

Zajistěte, aby kabel nebyl během skladování přiskřípnutý. Spojovací hadici nelamte.

Péče o akumulátor

Pro zaručení optimálního používání akumulátoru dbejte následujících upozornění a opatření:

- Chraňte akumulátor před vlhkostí a vodou.
- Zahradní nářadí a akumulátor skladujte pouze v teplotním rozsahu od -20 °C do 50 °C . Nenechávejte zahradní nářadí např. v létě ležet v autě.
- Akumulátor uskladněte odděleně a nikoli v nabíječce.
- Při přímém slunečním záření nenechávejte akumulátor v zahradním nářadí.
- Optimální teplota pro uskladnění akumulátoru činí 5 °C .
- Příležitostně vyčistěte větrací otvory akumulátoru měkkým, čistým a suchým štětcem.

Výrazně zkrácená doba provozu po nabití ukazuje, že je akumulátor opotřebovaný a musí se nahradit.

Zákaznická služba a poradenství ohledně použití

www.bosch-garden.com

U všech dotazů a objednávek náhradních dílů nezbytně prosím uvádějte 10-místné objednávací číslo podle typového štítku výrobku.

Czech Republic

Robert Bosch odbytová s.r.o.

Bosch Service Center PT

K Vápence 1621/16

692 01 Mikulov

Na www.bosch-pt.cz si si můžete objednat opravu Vašeho stroje nebo náhradní díly online.

Tel.: +420 519 305700

Fax: +420 519 305705

E-Mail: servis.naradi@cz.bosch.com

www.bosch-pt.cz

Přeprava

Obsazené lithium-iontové akumulátory podléhají požadavkům zákona o nebezpečných nákladech. Tyto akumulátory mohou být bez dalších podmínek přepravovány uživatelem po silnici.

Při zaslání prostřednictvím třetí osoby (např.: letecká přeprava nebo spedice) je třeba brát zřetel na zvláštní požadavky na balení a označení. Zde musí být při přípravě zásilky nezbytně přizván expert na nebezpečné náklady.

Akumulátory zasílejte pouze tehdy, pokud není poškozený kryt. Otevřené kontakty přelepte lepicí páskou a akumulátor zabalte tak, aby se v obalu nemohl pohybovat. Dodržujte také případné další národní předpisy.

Likvidace



Elektronářadí, akumulátory, příslušenství a obaly se musí odevzdat k ekologické recyklaci.



Elektronářadí a akumulátory/baterie nevyhazujte do domovního odpadu!

Pouze pro země EU:

Podle evropské směrnice 2012/19/EU se musí již nepoužitelné elektronářadí a podle evropské směrnice 2006/66/ES vadné nebo opotřebované akumulátory/baterie shromažďovat odděleně a odevzdat k ekologické recyklaci.

Akumulátory/baterie:**Lithium-iontové:**

Dodržíte pokyny uvedené v části Přeprava (viz „Přeprava“, Stránka 145).

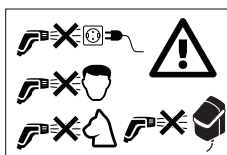

Nikdy nesmerujte vodný lúč do tváre ľudí a zvierat, na prístroj samotný ani na elektrické súčiastky.

ké súčiastky.

Prevádzka

- ▶ Obsluhujúca osoba smie používať výrobok len v súlade s jeho určením. Berte vždy do úvahy aj konkrétne miestne podmienky. Pri práci si dobre všímajte iné osoby, predovšetkým deti.
- ▶ Nedovoľte produkt používať deťom, osobám s obmedzenými fyzickými, sensorickými alebo duševnými schopnosťami alebo s nedostatočnými skúsenosťami a/alebo nedostatočnými vedomosťami ani osobám, ktoré nie sú dostatočne oboznámené s používaním tohto náradia. Národné predpisy môžu prípadne obmedzovať vek používateľa.
- ▶ Dávajte pozor na deti, aby ste vylúčili možnosť, že sa budú s týmto náradím hrať.
- ▶ V prístroji sa nesmú používať žiadne kvapaliny, ktoré obsahujú rozpúšťadlá, nezriedené kyseliny, acetón alebo rozpúšťadlá vrátane benzínu, riedidiel farieb a vykurovacieho oleja, pretože rozstrekovaná hmla z nich je vysoko zápalná, výbušná a jedovatá.
- ▶ Materiály, ktoré obsahujú azbest alebo iné látky ohrozujúce zdravie, sa nesmú ostrekovať.

Slovenčina**Bezpečnostné pokyny**

- ▶ **Varovanie! Prečítajte si všetky bezpečnostné pokyny a upozornenia.** Nedostatočné dodržiavanie bezpečnostných predpisov a pokynov môže mať za následok zásah elektrickým prúdom, požiar, alebo spôsobiť vážne poranenia.

Vysvetlenie symbolov na záhradnom náradí

Všeobecné upozornenie na nebezpečenstvo



Prečítajte si Návod na používanie.



Nikdy nepoužívajte nabíjačku v takom prípade, keď má poškodenú sieťovú šnúru.



Nabíjačku používajte len v suchých miestnostiach.



Táto nabíjačka je vybavená bezpečnostným transformátorom.

- ▶ Nepoužívajte tento výrobok so slanou vodou.
- ▶ Toto čerpadlo sa nesmie používať na miestach, kde sa vo vode nachádzajú osoby.
- ▶ Keď je teplota vody vyššia ako 35 °C, výrobok nepoužívajte.
- ▶ Unikajúce mastiace prostriedky môžu spôsobiť ľahké znečistenie vody.
- ▶ Pri polievaní záhrady dávajte pozor na bezpečný krok na nerovných alebo mokrych povrchoch.
- ▶ Zabezpečte vždy, aby bol sud na dažďovú vodu vždy prikrytý vekom alebo niečím podobným, aby doň nemohli spadnúť deti alebo zvieratá.
- ▶ Kým je čerpadlo v prevádzke, nestrkajte nič do kolesa čerpadla.
- ▶ Ovládaciu jednotku nikdy neponárajte do vody.
- ▶ Čerpadlo funguje iba vtedy, keď je veko ovládacej jednotky uzavreté a uzavierací strmienok napevno v dolnej polohe.
- ▶ Umiestnite ovládaciu jednotku do tieňa. Kvôli bezpečnosti je ovládacia jednotka vybavená termospínačom. Keď sa rozhorúči, samočinne sa vypne.
- ▶ Nepoužívajte prívod do čerpadla na iný účel, neprenášajte zaň čerpadlo, nepoužívajte ho ani na zavesenie a podobne. Chráňte prívod pred horúčavou, olejom a ostrými hranami.
- ▶ Niektoré nastavenia dýzy môžu vymrštiť predmety naspäť. Používajte vhodné osobné ochranné prostriedky, napríklad ochranné okuliare.
- ▶ Nikdy nepoužívajte produkt bez filtra, ani so špinavým alebo s poškodeným filtrom.
- ▶ Nepoužívajte prívod s hadicovým prevzdušňovačom, nepripájajte ho na vodovodnú prípojku s vysokým tlakom.
- ▶ Majte veko ovládacej jednotky vždy uzavreté.

Používanie

- ▶ Pred použitím treba vždy prekontrolovať, aký je stav prístroja a príslušenstva a skontrolovať ich prevádzkovú bezpečnosť. Ak tento stav nie je bezchybný, prístroj sa nesmie používať.
- ▶ **V žiadnom prípade nerobte na prístroji nejaké zmeny.** Nedovolené zmeny by mohli negatívne ovplyvniť bezpečnosť Vášho prístroja a mať za následok zvýšenie hluku a vibrácií a spôsobiť zníženie jeho výkonu.
- ▶ Ovládaciu jednotku upevnite vždy napevno do držiaka na stenu alebo na sud. Pri vŕtaní otvorov zachovajte opatrnosť.

Pokyny pre optimálne zaobchádzanie s akumulátorom

- ▶ **Akumulátor neotvárajte.** Hrozí nebezpečenstvo skratu.



Chráňte akumulátor pred horúčavou (napr. aj pred trvalým slnečným žiarením).

ním), pred ohňom, vodou a vlhkosťou. Hrozí nebezpečenstvo výbuchu.

- ▶ **Akumulátor používajte len v produktoch výrobcu.** Len tak bude akumulátor chránený pred nebezpečným preťažením.
- ▶ **Špicatými predmetmi, ako napr. klince alebo skrutkovače, alebo pôsobením vonkajšej sily môže dôjsť k poškodeniu akumulátora.** Vo vnútri môže dôjsť ku skratu a akumulátor môže začať horieť, môže z neho unikať dym, môže vybuchnúť alebo sa prehriať.
- ▶ **Akumulátor neskratujte.** Hrozí nebezpečenstvo výbuchu.
- ▶ Príležitostne prečistite vetracie štrbiny akumulátora čistým jemným suchým štetcom.
- ▶ **Merací prístroj nabíjajte len nabíjačkou dodanou spoločne s náradím.**
- ▶ **Nezabudované akumulátory uschovávajú tak, aby mohli prísť do styku s kancelárskymi sponkami, mincami, kľúčmi, klincami, skrutkami alebo s inými drobnými kovovými predmetmi, ktoré by mohli spôsobiť premostenie kontaktov.** Skrat medzi kontaktmi akumulátora môže mať za následok popálenie alebo môže spôsobiť vznik požiaru.
- ▶ **V prípade jeho poškodenia alebo neodborného používania môžu z akumulátora unikať škodlivé výpa-**

ry. Zabezpečte prívod čerstvého vzduchu a pri ťažkostiach vyhľadajte lekára. Výpary môžu dráždiť dýchacie cesty.

- ▶ **Pri nesprávnom používaní môže z akumulátora uniknúť kvapalina. Vyvarujte sa kontaktu s touto kvapalinou. Pri prípadnom kontakte opláchnite vodou. Ak sa táto kvapalina dostane do očí, vyhľadajte aj lekársku pomoc.** Vytečená kvapalina z akumulátora môže spôsobiť podráždenie pokožky alebo popáleniny.

Bezpečnostné pokyny pre nabíjačky



Prečítajte si všetky bezpečnostné pokyny a upozornenia. Nedostatočné dodržiavanie bezpečnostných predpisov a pokynov môže mať za následok zásah elektrickým prúdom, vyvolať požiar, alebo spôsobiť vážne poranenia.

Bezpečnostné pokyny pre nabíjačky

Všetky bezpečnostné upozornenia a pokyny si odložte na ďalšie použitie v budúcnosti.

- ▶ Nabíjačku používajte len v takom prípade, ak viete kompletne ohodnotiť a bez obmedzenia uskutočniť všetky funkcie, alebo ak ste dostali príslušné pokyny.
- ▶ Nikdy nedovoľte používať nabíjačku deťom ani osobám s obmedzenými psychickými, senzorickými alebo duševnými schopnosťami alebo s nedostatočnými skúsenosťami a/alebo nedostatočnými vedomosťami,

a takisto ani osobám neoboznámenným s týmto Návodom na používanie. Národné predpisy môžu prípadne obmedzovať vek používateľa.

- ▶ **Dávajte pozor na deti.** Zabezpečí sa tým, že sa deti nebudú s nabíjačkou hrať.
- ▶ Nabíjajte len lítiovo-iónové akumulátory Bosch od kapacity **1,5 Ah** (od **5** akumulátorových článkov). Napätie akumulátora musí zodpovedať nabíjaciemu napätiu nabíjačky. Nenabíjajte batérie, ktoré nie určené na opätovné nabíjanie. Inak hrozí nebezpečenstvo požiaru a výbuchu.



Chrňte nabíjačku pred dažďom alebo vlhkosťou. Vniknutie vody do nabíjačky zvyšuje riziko zásahu elektrickým prúdom.

- ▶ **Udržiavajte nabíjačku čistú.** Znečistením hrozí nebezpečenstvo úrazu elektrickým prúdom.
- ▶ **Pred každým použitím skontrolujte nabíjaciu jednotku, kábel a zástrčku. Ak zistíte poškodenie, nabíjačku nepoužívajte. Nabíjačku sami neotvárajte, dajte ju opraviť len kvalifikovanému personálu a len s použitím originálnych náhradných súčiastok.** Poškodené nabíjačky, káble a zástrčky zvyšujú riziko zásahu elektrickým prúdom.
- ▶ **Nabíjačku neprevádzkujte na veľmi horľavom podklade (napr. papier, textilie a pod.), príp. v horľavom prostredí.** Z dôvodu tepla,

ktoré vzniká pri nabíjaní, hrozí nebezpečenstvo požiaru.

- ▶ **Nezakrývajte vetracie štrbiny nabíjačky.** Nabíjačka sa inak môže prehriať a nemusí správne fungovať.
- ▶ Na zvýšenie elektrickej bezpečnosti odporúčame použiť ochranný spínač pri poruchových prúdoch s maximálnym spúšťacím prúdom 30 mA. Pred použitím náradia skontrolujte vždy ochranný spínač pri poruchových prúdoch FI.

Skladovanie

- ▶ **Ako hrozí na jeseň nebezpečenstvo mrazu a zimy, vyberte čerpadlo zo suda na vodu.**
- ▶ Pred uskladnením čerpadla odstráňte z neho vodu.
- ▶ Čerpadlo a ovládaciu jednotku skladujte v prostredí s teplotou nad bodom mrazu.
- ▶ Keď skladujete výrobok v rámci budovy, vyberte z neho akumulátor.

Údržba, príslušenstvo, náhradné súčiastky

- ▶ Skôr ako začnete s údržbou produktu, vyberte z neho akumulátor.
- ▶ Možno používať len také príslušenstvo a také náhradné súčiastky, ktoré boli schválené výrobcom prístroja. Originálne príslušenstvo a originálne náhradné súčiastky zabezpečujú bezporuchovú prevádzku prístroja.

- Opravy prístroja smú vykonávať len autorizované servisné opravovne výrobcov Bosch.

Symbody

Nasledujúce symbody sú pre čítanie a pochopenie tohto Návodu na používanie veľmi dôležité. Dobré si tieto symbody a ich významy zapamätajte. Správna interpretácia týchto symboľov Vám bude pomáhať prístroj lepšie a bezpečnejšie používať.

Symbol	Význam
	Smer pohybu
	Smer reakcie
	Zapnutie
	Vypnutie
	Dovolená manipulácia
	Zakázaný druh manipulácie
	Počutelný hluk
	Hmotnosť
	maximálna hĺbka ponorenia
	maximálna teplota vody

Používanie podľa určenia

Tento produkt je určený na domáce používanie, na čerpanie vody zo suda na vodu na zalievanie kvetinových záhonov,

trávnatých plôch a zeleninových záhonov. Rovnako dobre sa dá produkt použiť aj na menej náročné čistenie vodou.



Nepoužívajte produkt v bazéne alebo v nadmorskej výške nad 2000 m.

Vyobrazené komponenty (pozri obrázok A)

Číslovanie jednotlivých vyobrazených komponentov sa vzťahuje na zobrazenie produktu na grafických stranách tohto Návodu na používanie.

- (1) Vypínač
- (2) Indikácia stavu nabitia akumulátora
- (3) Indikácia poruchy
- (4) Dióda LED funkcie časovača (Timer)
- (5) Nastavovacie tlačidlo funkcie časovača (Timer)
- (6) Ovládacia jednotka
- (7) Uzavierací strmienok
- (8) Držiak na sud
- (9) Poistná skrutka
- (10) Nástenný držiak
- (11) Vedenie hadice
- (12) Prípojka s hadicovým prevzdušňovačom
- (13) Spojovacia hadica
- (14) Univerzálna prípojka
- (15) Fixácia hadice
- (16) Káblová svorka
- (17) Filter
- (18) Čerpadlo na dažďovú vodu
- (19) Hadicová prípojka
- (20) Pripojovací kábel
- (21) Zástrčka
- (22) Akumulátor
- (23) Nabíjačka akumulátorov
- (24) Viečko
- (25) Gulôčka

Technické údaje

Čerpadlo na dažďovú vodu	GardenPump 18	
	Čerpadlo	Ovládacia jednotka
Vecné číslo	3 600 HC4 1..	3 600 HC4 0..
Prečerpávací kapacita (Q)	l/h	1800
Dopravná výška (H)	m	17,5
 maximálna hĺbka ponorenia	m	1,8
 maximálna teplota vody	°C	35
Menovité napätie	V	18

Čerpadlo na dažďovú vodu		GardenPump 18	
		Čerpadlo	Ovládacia jednotka
Stupeň ochrany vody		IPX8	IPX4
Hmotnosť podľa EPTA-Procedure 01:2014	kg	0,6	0,6
Sériové číslo (Serial Number)		pozri typový štítok na záhradnom náradí	pozri typový štítok na záhradnom náradí

Používajte čerpadlo len s ovládacou jednotkou pre čerpadlo na dažďovú vodu GardenPump 18.

Akumulátor		Lítiovo-iónový
odporúčaná teplota prostredia pri nabíjaní	°C	0 ... +45
Povolená teplota okolia pri prevádzke ^{A)} a pri skladovaní	°C	-20 ... +50
Menovité napätie	V	18
Počet článkov pri kapacite akumulátora		
– Akumulátor s kapacitou 1,5 Ah		5
– Akumulátor s kapacitou 2,0 Ah		5
– Akumulátor s kapacitou 2,5 Ah		5
– Akumulátor s kapacitou 3,5 Ah		5
– Akumulátor s kapacitou 4,0 Ah		10
– Akumulátor s kapacitou 6,0 Ah		10

A) obmedzený výkon pri teplotách <0 °C

Nabíjačka	AL 1810 CV	
Vecné číslo		
	EÚ	2 607 226 385
	UK	2 607 226 387
Nabíjací prúd	A	1,0
Nabíjacia doba (akumulátor vybitý)		
– Akumulátor s kapacitou 1,5 Ah	min.	94
– Akumulátor s kapacitou 2,0 Ah	min.	124
– Akumulátor s kapacitou 2,5 Ah	min.	154
– Akumulátor s kapacitou 3,0 Ah	min.	185
– Akumulátor s kapacitou 4,0 Ah	min.	244
– Akumulátor s kapacitou 6,0 Ah	min.	364
Hmotnosť podľa EPTA-Procedure 01:2014	kg	0,17
Trieda ochrany		□ / II

Údaje platia pre menovité napätie [U] 230 V. Pri odlišných napätiach a vo vyhotoveniach špecifických pre jednotlivé krajiny sa môžu tieto údaje lišiť.

Nabíjanie akumulátorov

- **Dodržiavajte napätie elektrickej siete!** Napätie zdroja prúdu musí mať hodnotu zodhnú s údajmi na typovom štítku nabíjačky.

Akumulátor je vybavený tepelnou poistkou, ktorá dovolí nabíjanie akumulátora len v rozsahu teplôt medzi 0 °C a 35 °C. Vďaka tomu sa dosiahne vyššia životnosť akumulátora.

Upozornenie: Akumulátor sa dodáva v čiastočne nabitom stave. Aby ste zaručili plný výkon akumulátora, pred prvým použitím akumulátor v nabíjačke celkom nabite.

Lítiovo-iónové akumulátory možno kedykoľvek dobíjať bez toho, aby to negatívne ovplyvnilo ich životnosť. Prerušenie nabíjania takýto akumulátor nepoškodzuje.

Lítiovo-iónový akumulátor je chránený proti hlbokému vybitiu pomocou elektronickej ochrany článku „Electronic Cell Protection (ECP)“. Keď je akumulátor vybitý, výrobok sa pomocou ochranného obvodu samočinne vypne: Čerpadlo prestane pracovať.

Dodržiavajte upozornenia týkajúce sa likvidácie akumulátora.

ONabíjanie (pozri obrázok H)

Nabíjací proces začína v okamihu, keď sa zástrčka nabíjačky zasunie do zásuvky a keď sa akumulátor (22) vloží do nabíjačky (23).

Inteligentné nabíjanie automaticky spozná stav nabitia akumulátora a nabíja ho optimálnym nabíjacím prúdom v závislosti od konkrétnej teploty a napätia akumulátora.

Takýmto spôsobom sa šetrí akumulátor a počas uloženia v nabíjačke zostáva vždy úplne nabitý.

Význam indikačných prvkov (AL 1810)

Blikajúce svetlo indikátora nabíjania akumulátora



Proces nabíjania je signalizovaný **blikaním** indikátora nabíjania akumulátora.

Trvalé svietenie indikátora nabíjania akumulátora



Trvalé svietenie indikátora nabíjania akumulátora signalizuje, že akumulátor je plne nabitý alebo teplota akumulátora je mimo povoleného rozsahu teploty nabíjania, preto sa nemôže nabíjať. Len čo teplota akumulátora dosiahne prípustný rozsah, akumulátor sa začne nabíjať.

Bez zasunutého akumulátora signalizuje **trvalé svietenie** indikátora nabíjania akumulátora , že sieťová zástrčka je zasunutá do zásuvky a nabíjačka je pripravená na prevádzku.

Montáž

Upevnenie držiaka na stenu/na sud (pozri obrázok B)

Upevnite držiak na stenu (10) vedľa suda na vodu. Pamätajte na to, že vzdialenosť k sudu na vodu je so zreteľom na dĺžku elektrickej šnúry obmedzená.

Vzdialenosť k sudu sa prirába k výške suda a súčet nesmie byť vyšší ako dĺžka pripojovacieho kábla.

Pri montáži na stenu použite dané vodiace otvory, aby ste si označili polohu skrutiek na stene.

Ak existuje možnosť montáže na stenu, môže sa dodaný držiak na sud (8) upevniť priamo na okraj suda.

UPOZORNENIE: Ovládacia jednotka sa pri zvýšenej teplote prostredníctvom termosínača samočinne vypne. Držiak na ovládaciu jednotku by mal byť preto bezpodmienečne umiestnený do tieňa.

Vkladanie ovládacej jednotky (pozri obrázok C)

V prípade montáže na stenu demontujte z držiaka poistnú skrutku (9), zaveste ovládaciu jednotku (6) hore do držiaka na stenu a upevnite ju poistnou skrutkou (9).

V prípade držiaka na sud zaklapnite ovládaciu jednotku na držiak.

Určenie potrebnej dĺžky prívodnej šnúry a spojovacej hadice (pozri obrázok D)

Upozornenie: Umiestnite čerpadlo cca 50 mm nad dnom suda na vodu, mimo usadenín, ktoré by mohli čerpadlo poškodiť.

Odmerajte výšku H a priemer D suda na vodu ako aj vzdialenosť miesta montáže ovládacej jednotky E.

Dĺžka prívodnej šnúry L_1 sa vypočíta nasledovne:
 $H + D + E - 250$ mm

Dĺžka spojovacej hadice L_2 sa vypočíta nasledovne:
 $H - 130$ mm

Navinutie prívodnej šnúry a odvinutie spojovacej hadice (pozri obrázok E)

Naviňte presahujúcu prívodnú šnúru okolo čerpadla (18) a zaifikujte ju pomocou káblovej svorky (16).

Uvoľnite prevzdušňovač hadice (12) so spojovacou hadicou z upevnenia (fixácie) na vedení hadice (11).

Odrežte spojovaciu hadicu na rozmer L_2 , a namontujte prípojku s prevzdušňovačom hadice (12) opäť na zvyšnú spojovaciu hadicu.

Založte prevzdušňovač hadice (12) so spojovacou hadicou do upevnenia (fixácie) na vedení hadice (11).

Skrátenie spojovacej hadice nemusíte urobiť a prečnievajúci kus hadice môžete nechať visieť. Pamätajte prosím na to, že prevzdušňovač hadice funguje iba vtedy, keď je umiestnený na určenom mieste vo vedení hadice.

Pripojenie spojovacej hadice a prívodnej šnúry (pozri obrázok F)

Dvojpolovú zástrčku (21) vyrovnejte dole k ovládacej jednotke a zatlačte zástrčku do prípojky tak, aby dobre sedela.

Naskrutkujte skrutkovací uzáver na prípojku, aby ste zabezpečili zástrčku a zabránili vniknutiu vody.

Nasuňte univerzálnu prípojku (14) spojovacej hadice (13) na hadicovú prípojku (19) na čerpadlo.

Umiestnenie čerpadla v sude na dažďový vodu a pripojenie záhradnej hadice (pozri obrázok G)

Nechajte sklznúť čerpadlo s namontovanou spojovacou hadicou do vody.

Čerpadlo je vybavené odvzdušňovačom, aby sa ponorilo ľahšie. Keď je čerpadlo v prevádzke, odvzdušňovač je uzatvorený ventilom. Keď sa čerpadlom potrasie, ventil vydáva zvuk.

Zaveste vedenie hadice na okraj suda na dažďový vodu a presvedčte sa, či čerpadlo nachádza v určenej polohe.

Záhradnú hadicu upevnite pomocou bežnej hadicovej spojky na prípojku s prevzdušňovačom (12).

Upozornenie: Nepoužívajte žiadne hadicové spojky vybavené funkciou autostop, pretože zabraňujú prístupu.

Používanie uzavretým sudom na dažďový vodu

Toto čerpadlo sa dá používať aj s uzavretými sudmi na vodu. Podľa konkrétnej konštrukcie suda použijete existujúce vstupné miesta - prístupové body pre kábel a hadicu. V mnohých

prípadoch bude treba otvory vyrezať. Postarajte sa o to, aby tam neboli ostré hrany.

Vkladanie akumulátora (pozri obrázok H)

Ak chcete otvoriť ovládaciu jednotku (6), vyklopte uzavierací strmienok (7) smerom hore a sklopte veko ovládacej jednotky smerom dole. Zasuňte akumulátor (22) zhora do ovládacej jednotky tak, aby zaskočil.

Zatvorte veko a sklopte uzavierací strmienok smerom dole. Čerpadlo sa dá spustiť iba vtedy, keď je ovládacia jednotka uzavretá uzavieracím strmienkom.

Dokončenie montáže (pozri obrázok I)

Postarajte sa o to, aby bol sud na dažďovú vodu uzavretý vekom alebo niečím podobným, aby doň nemohli padnúť deti alebo zvieratá.

Obsluha

Keď sa prestane čerpať voda, chránič proti chodu nasucho čerpadlo automaticky vypne.

Zapnutie/vypnutie (pozri obrázok J)

Keď chcete čerpadlo zapnúť, stlačte tlačidlo (1). Indikácia stavu nabitia akumulátora svieti.

Indikácia stavu nabitia akumulátora (2) zobrazuje stav nabitia akumulátora:

LED-dióda	Stav nabitia akumulátora
Svieti zeleným svetlom	> 50 %
Svieti žltým svetlom	50 % - 20 %
Svieti červeným svetlom	< 20 %
Bliká červeným svetlom	Akumulátor vybitý, demontovať a nabiť.

Upozornenie: Svetiaca indikácia poruchy znamená poruchu výroby, pozri odsek „Poruchy – príčiny a ich odstránenie“.

Poruchy – príčiny a ich odstránenie

Čerpadlo na dažďovú vodu

Keď chcete čerpadlo vypnúť, stlačte tlačidlo vypínača (1) znova.

Funkcia časovača - Timer (pozri obrázok K)

Ak chcete aktívovať funkciu časovača, stlačte pri zapnutom čerpadle nastavovacie tlačidlo (5).

Jednorazové stlačenie znamená dobu chodu 5 min. Každé ďalšie stlačenie zvýši dobu chodu čerpadla o 5 minút, až na maximálne 15 min.

Zvolenú dobu chodu indikuje príslušná dióda LED (4).

Po uplynutí nastavenej doby sa čerpadlo automaticky vypne. Ak chcete funkciu časovača vypnúť, stlačte nastavovacie tlačidlo (5) toľkokrát, kým indikácia (4) zhasne.

Vyberanie akumulátora (pozri obrázok L)

Ak chcete otvoriť ovládaciu jednotku (6), vyklopte uzavierací strmienok (7) smerom hore a sklopte veko ovládacej jednotky smerom dole. Stlačte uvoľňovacie tlačidlo a vytiahnite akumulátor (22) z ovládacej jednotky smerom hore. **Ne-používajte pritom neprimeranú silu.**

Uzavrte veko, aby ste zabránili vnikaniu vlhkosti.

Čistenie filtra (pozri obrázok M)

Čerpadlo (18) je vybavené filtrom (17), aby sa zabránilo poškodeniu následkom znečistenia. Filter pravidelne kontrolujte a čistite.

Potiahnite filter smerom dole. Čistite filter pod tečúcou vodou a potom ho znova založte do čerpadla.

Čistenie hadicového prevzdušňovača (pozri obrázok O)

Keď je hadicový prevzdušňovač (12) upchatý, odstráňte viečko (24) a guľôčku (25). Vyčistite hadicový prevzdušňovač (12) upod tečúcou vodou. Vložte guľôčku (25) na pôvodné miesto a namontujte viečko (24).



Symptómy	Možná príčina	Odstránenie príčiny
Indikácia poruchy bliká červeným svetlom	Akumulátor je príliš studený/príliš horúci	Akumulátor nechajte zohriať / vychladnúť
Indikácia poruchy bliká červeným svetlom	Ochrana proti chodu nasucho aktivovaná	Čerpadlo vypnite a umiestnite ho tak, aby bolo celé ponorené vo vode
Čerpadlo sa nerozbehne	Ovládacia jednotka nie je celkom uzavretá	Uzavrte veko ovládacej jednotky a uzavierací strmienok sklopte smerom dole
	Akumulátor nie je vložený (správne)	Vložte akumulátor korektné
	Kábel nie je správne pripojený	Zasuňte zástrčku do zásuvky celkom a zaistite ju skrutkovacím krytom
	Akumulátor je vybitý	Dobite akumulátor

Symptómy	Možná príčina	Odstránenie príčiny
	Čerpadlo zamrznuté / voda zamrznutá	Vyberte čerpadlo a počkajte, kým sa celá voda roztopí
Čerpadlo beží, ale tlak je obmedzený, alebo sa pracovný tlak / tlak nevytvoril, alebo sa vytvára nerovnomerne	Filter je upchatý	Filter vyberte a vyčistite
	Príliš málo vody	Skontrolujte stav vody a zabezpečte, aby bolo čerpadlo úplne ponorené
	V čerpadle alebo v hadici je vzduch	Demontujte z konca hadice dýzu a nechajte čerpadlo bežať iba s hadicou dovtedy, kým bude voda vytekať rovnomerne
	Namontovaná hadicová spojka s funkciou Autostop	Vymeňte hadicovú spojku za takú, ktorá nemá funkciu Autostop
	Hadica upchatá	Skontrolujte hadicu, či nie je upchatá alebo zalomená
Po vypnutí čerpadla tečie voda ďalej	Nie je namontovaná prípojka s hadicovým prevzdušňovačom	Namontujte dodanú prípojku s hadicovým prevzdušňovačom
	Prípojka s hadicovým prevzdušňovačom nie je namontovaná na správnom mieste	Umiestnite hadicový prevzdušňovač tak, aby sa nachádzal v sude na dažďovú vodu nad hladinou vody
	Hadicový prevzdušňovač je upchatý	Vyčistite hadicový prevzdušňovač
Červená indikácia nabíjania akumulátora blízka.	Kontakty akumulátora sú znečistené	Očistite kontakty akumulátora; napríklad viacsobným zasunutím a vysunutím akumulátora, prípadne akumulátor vymeňte za nový
Nabíjanie nie je možné	Akumulátor je poškodený	Akumulátor vymeňte za nový
Indikácia nabíjania akumulátora pri nabíjaní nesvieti	Zástrčka nabíjačky nie je (nie je správne) zasunutá do zásuvky	Zástrčku sieťovej šnúry zasunite do zásuvky (úplne)
	Zásuvka, sieťová šnúra alebo nabíjačka je poškodená	Skontrolujte sieťové napätie, nabíjačku dajte prípadne preskúšať v autorizovanej servisnej opravovni ručného elektrického náradia Bosch

Údržba, čistenie a skladovanie

Údržba

Upozornenie: Pravidelne vykonávajte nasledujúce práce na údržbe výrobku, aby ste zabezpečili jeho dlhodobé a spoľahlivé používanie.

► Opravy prístroja smú vykonávať len autorizované servisné opravovne výrobkov Bosch.

Skontrolujte, či sú nepoškodené kryty a ochranné prvky a či sú správne namontované. Pred použitím vykonajte prípadne potrebnú údržbu alebo opravu.

Náradie pravidelne kontrolujte, či nemá viditeľné poruchy, ako napr. uvoľnené spoje, alebo opotrebované prípadne poškodené súčiastky.

Skladovanie v zime (pozri obrázok N)

Čerpadlo vypnite a vyberte z neho akumulátor. Vytiahnite čerpadlo so spojovacou hadicou zo suda na vodu. Oddel'te prírodnú šnúru od ovládacej jednotky a spojovaciu hadicu od čerpadla.

Vyprázdňte vodu z čerpadla.

Vonkajšok čerpadla dôkladne vyčistite pomocou mäkkej kefy a vyutierajte ho handrou. Nesmiete používať rozpúšťadlá ani

leštiace prostriedky. Odstráňte všetky nečistoty a predovšetkým dôkladne vyčistite filter.

Naviňte prírodnú šnúru okolo čerpadla a zafixujte ju pomocou káblových svoriek. Demontujte z držiaka na stene / na sude ovládaciu jednotku.

Neskladujte prístroj v priestore, kde môže mrznúť.

Postarajte sa o to, aby nebola prírodná šnúra počas skladovania zacviknutá. Spojovaciu hadicu nekrčte a nelámte.

Ošetrovanie akumulátora

Abyste dosiahli optimálne využitie akumulátora, dodržiavajte nasledujúce pokyny a opatrenia:

- Chráňte akumulátor pred vlhkosťou a vodou.
- Skladujte toto záhradné náradie pri rozsahu teploty od – 20 °C do 50 °C. Nenechávajte napríklad ležať záhradné náradie v lete v motorovom vozidle.
- Akumulátor skladujte osobitne a nie v náradí.
- Ak svieti na záhradné náradie priame slnečné svetlo, nenechávajte akumulátor v náradí.
- Optimálna teplota na skladovanie akumulátora je 5 °C.
- Príležitostne vyčistite vetracie štrbiny akumulátora jemným, čistým a suchým štetcom.

Výrazne skrátená prevádzková doba akumulátora po jeho dobití signalizuje, že akumulátor je opotrebovaný a treba ho vymeniť za nový.

Zákaznícka služba a poradenstvo ohľadom použitia

www.bosch-garden.com

V prípade akýchkoľvek otázok a objednávok náhradných súčiastok uvádzajte bezpodmienečne 10-miestne vecné číslo uvedené na typovom štítku výrobku.

Slovenia

Na www.bosch-pt.sk si môžete objednať opravu vášho stroja alebo náhradné diely online.

Tel.: +421 2 48 703 800

Fax: +421 2 48 703 801

E-Mail: servis.naradia@sk.bosch.com

www.bosch-pt.sk

Transport

Priložené lítiovo-iónové akumulátory podliehajú požiadavkám na transport nebezpečného nákladu. Tieto akumulátory smie používateľ narádila prepravovať po cestách bez ďalších opatrení.

Pri zasielaní tretími osobami (napr.: leteckou dopravou alebo prostredníctvom špedície) treba rešpektovať osobitné požiadavky na obaly a označenie. V takomto prípade treba pri príprave zásielky bezpodmienečne konzultovať s odborníkom na prepravu nebezpečného tovaru.

Akumulátory zasielajte iba vtedy, ak nemajú poškodený obal. Otvorené kontakty prelepte a akumulátor zabaľte tak, aby sa v obale nemohol posúvať. Rešpektujte aj prípadné doplňujúce národné predpisy.

Likvidácia



Ručné elektrické náradie, príslušenstvo a obal treba dať na recykláciu zodpovedajúcu ochrane životného prostredia.



Neodhadzujte ručné elektrické náradie ani akumulátory/batérie do komunálneho odpadu!

Len pre krajiny EÚ:

Podľa Európskej smernice 2012/19/EÚ sa musí nepoužiteľné elektrické náradie a podľa európskej smernice 2006/66/ES sa musia poškodené alebo opotrebované akumulátory/batérie zbierať separovane a treba ich dávať na recykláciu v súlade s ochranou životného prostredia.

Akumulátory/batérie:

Li-Ion:

Dodržujte pokyny uvedené v časti Transport (pozri „Transport“, Stránka 155).

Magyar

Biztonsági előírások

► **FIGYELMEZTETÉS! Olvassa el az összes biztonsági figyelmeztetést és előírást.** A biztonsági előírások és utasítások betartásának elmulasztása áramütéshez, tűzhöz és/vagy súlyos sérülésekhez vezethet.

A kerti kisgépen található jelek és jelzések magyarázata



Általános tájékoztató a veszélyekről.



Gondosan olvassa el az Üzemeltetési útmutatót.



Ne használja a töltőkészüléket, ha a hálózati csatlakozó kábel meg van rongálódva.



A töltőkészüléket csak száraz helyiségekben szabad használni.



A töltőkészülék egy biztonsági transzformátorral van felszerelve.

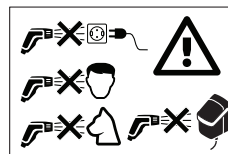

Sohase irányítsa a vízsugarat emberek arcára, állatok pofájára, magára a készülékre,

vagy más elektromos alkatrészekre.

Üzemeltetés

► A kezelő személy a terméket csak a rendeltetésének megfelelően használhatja. Vegye figyelembe a helyi

- adottságokat. Munka közben tudatosan ügyeljen a közelben lévő más személyekre, mindenek előtt gyerekekre.
- ▶ Sohase engedje meg, hogy gyermekek, korlátozott fizikai, érzékelési vagy szellemi képességű, illetve kellő tapasztalattal és/vagy tudással nem rendelkező és/vagy az ezen utasításokat nem jól ismerő személyek ezt a terméket használják. Az Ön országában érvényes előírások lehet, hogy korlátozzák a kezelő korát.
 - ▶ A gyerekeket felügyelni kell, hogy garantálni lehessen, hogy a berendezéssel ne játsszanak.
 - ▶ Sohase használjon oldószert tartalmazó folyadékokat, higítatlan savakat, acetont és oldószereket, beleértve a benzint, festék-hígítót és fűtőolajat, mivel ezeknek az anyagoknak a ködpermete igen gyúlékony, robbanékony és mérgező.
 - ▶ Az azbesztet és egyéb, az egészségre káros hatású anyagokat tartalmazó tárgyakat nem szabad a berendezéssel lefröcskölni.
 - ▶ Soha ne használja a terméket sósvízzel.
 - ▶ A szivattyút nem szabad olyan helyeken használni, ahol személyek vannak a vízben.
 - ▶ Ne használja a terméket, ha a víz hőmérséklete meghaladja a 35 °C-ot.
 - ▶ A kilépő kenőanyagok a vízben kis-mértékű szennyeződést okozhatnak.
 - ▶ A kert öntözése során ügyeljen arra, hogy mindig biztos helyre lépjen, különösen egyenetlen vagy nedves felületek esetén.
 - ▶ Ügyeljen arra, hogy a esővízgyűjtő hordó egy fedéllel mindig le legyen zárva, nehogy abba gyerekek vagy állatok beleeshessenek.
 - ▶ Semmit se dugjon a szivattyúkerékbe, amíg a szivattyú üzemben van.

Alkalmazás

- ▶ A használat előtt ellenőrizze a berendezés és valamennyi tartozék előírás szerű állapotát és üzembiztonságát. Ha a berendezés vagy valamelyik tartozék nincs kifogástalan állapotban, nem szabad használni.
- ▶ **A berendezésen nem szabad változtatásokat végrehajtani.** A nem megengedett változtatások befolyásolhatják a berendezése biztonságát és megnövekedett zajokhoz és rezgésekhez, valamint rosszabb teljesítményhez vezethetnek.
- ▶ A kezelőegységet mindig szerelje szilárdan fel egy fali tartóra vagy egy hordótartóra. Furatok fúrása során körültekintően járjon el.
- ▶ Sohase merítse a vízbe a kezelőegységet.
- ▶ A szivattyú csak akkor működik, ha a kezelőegység fedele le van zárva és az alsó helyzetben rögzítve van.
- ▶ A kezelőegység egységet árnyékos helyre állítsa fel. A kezelőegység biz-

tonsági meggondolásokból egy termokapcsolóval van ellátva. Ha az egység túlságosan felmelegszik, kapcsolásra kerül.

- ▶ Ne használja a csatlakozó vezetékét a rendeltetésének nem megfelelő célokra, vagyis ne emelje fel, ne akasztja fel a szivattyút a csatlakozóvezetéknel fogva és ne kapcsolja ki annak kihúzásával a szivattyút. A csatlakozó vezetékét óvja meg az éles peremektől, magas hőmérséklettől és olajtól.
- ▶ A fűvókák bizonyos beállításai esetén tárgyak visszapatthanak. Viseljen megfelelő személyi védőfelszerelést, például védőszemüveget.
- ▶ Sohase használja a terméket szűrő nélkül, vagy egy elszennyeződött vagy megrongálódott szűrővel.
- ▶ Ne használja más célokra a tömlő lég-telenítővel felszerelt csatlakozót, például egy magasabb nyomású rendszerhez való csatlakoztatásra.
- ▶ Tartsa mindig zárva a kezelőegység fedelét.

Tájékoztató az akkumulátor optimális kezeléséhez

- ▶ **Ne nyissa fel az akkumulátort.** Ekkor fennáll egy rövidzárlat veszélye.



Óvja meg az akkumulátort a magas hőmérsékletektől, (például a tartós napsugárzás hatásától is), a tüztől, a víztől és a nedvességtől. Robbanásveszély áll fenn.

- ▶ **Az akkumulátort csak a gyártó termékeiben használja.** Az akkumulátort csak így lehet megvédeni a veszélyes túlterheléstől.
- ▶ **Az akkumulátort hegyes tárgyak, például tűk vagy csavarhúzó, vagy külső erőbehatások megrongálhatják.** Belső rövidzárlat léphet fel és az akkumulátor kigyulladhat, füstöt bocsáthat ki, felrobbanhat, vagy túlhevülhet.
- ▶ **Sohase zárja rövidre az akkumulátor pólusait.** Robbanásveszély.
- ▶ Időnként tisztítsa meg az akkumulátor szellőzőrését egy puha, tiszta és száraz ecsettel.
- ▶ **A készüléket csak a készülékkel szállított töltőkészülékkel töltsse.**
- ▶ **Tartsa távol a nem beépített akkumulátort bármely fémtárgytól, mint például irodai kapcsoktól, pénzérméktől, kulcsoktól, szögektől, csavaroktól és más kisméretű fémtárgyaktól, amelyek áthidalhatják az érintkezőket.** Az akkumulátor érintkezői közötti rövidzárlat égési sérüléseket vagy tüzet okozhat.
- ▶ **Az akkumulátor megrongálódása vagy szakszerűtlen kezelése esetén abból gőzök léphetnek ki.** Szellőztesse ki az érintett területet, és ha panaszai vannak, keressen fel egy orvost. A gőz a légutakat ingerelheti.
- ▶ **Hibás alkalmazás esetén az akkumulátorból folyadék léphet ki. Kerülje el az érintkezést a folyadék-**

kal. Ha véletlenül mégis érintkezésbe jutott az akkumulátorfolyadékkal, azonnal öblítse le vízzel az érintett felületet. Ha a folyadék a szemébe jutott, keressen fel ezen kívül egy orvost. A kilépő akkumulátorfolyadék irritációkat vagy égéses bőrsérüléseket okozhat.

Biztonsági előírások a töltőkészülékek számára



Olvassa el az összes biztonsági figyelmeztetést és előírást. A biztonsági előírások

és utasítások betartásának elmulasztása áramütéshez, tűzhez és/vagy súlyos sérülésekhez vezethet.

Őrizze meg a jövőbeli használatra is valamennyi biztonsági előírást és utasítást.

- ▶ Csak akkor használja a töltőkészüléket, ha annak minden funkcióját meg tudja ítélni és megfelelően végre használni tudja, vagy ha erre megfelelő utasításokat kapott.
- ▶ Sohase engedje meg, hogy gyermekek, korlátozott fizikai, érzékelési vagy szellemi képességű, illetve kellő tapasztalattal és/vagy tudással nem rendelkező és/vagy az ezen utasításokat nem jól ismerő személyek ezt a töltőkészüléket használják. Az Ön országában érvényes előírások lehet, hogy korlátozzák a kezelő korát.
- ▶ **Ne hagyja felügyelet nélkül a gyermekeket.** Ez biztosítja, hogy gyermekek ne játsszanak a töltőkészülékkel.

- ▶ Csak legalább **1,5 Ah** (legalább **5** akkucella) kapacitású, Bosch gyártmányú Li-Ion-akkumulátorokat töltsön. Az akku feszültségének meg kell egyeznie a töltőkészülék akkutöltő-feszültségével. Ne töltsön fel nem újrafeltölhető akkumulátorokat. Ellenkező esetben tűz- és robbanásveszély áll fenn.



Tartsa távol a töltőkészüléket az esőtől és a nedvesség hatásaitól. Ha víz hatol be a töltőkészülékbe, ez megnöveli az áramütés veszélyét.

- ▶ **Tartsa tisztán a töltőkészüléket.** A szennyeződés áramütés veszélyét okozza.
- ▶ **Minden használat előtt ellenőrizze a töltőkészüléket, a kábelt és a csatlakozó dugót. Ne használja a töltőkészüléket, ha az már megromogódott. Ne nyissa ki a töltőkészüléket és azt csak megfelelő minőségű szakmai személyzettel és csak eredeti pótalkatrészek alkalmazásával javíttassa.** Egy megromogódott töltőkészülék, kábel és csatlakozó dugó megnöveli az áramütés veszélyét.
- ▶ **Ne üzemeltesse a konstans feszültség szabályozót egy gyúlékony alapra (pl. papír, textíliák stb.) helyezve, illetve gyúlékony környezetben.** A töltőkészüléknek a töltés során fellépő felmelegedése tűzhez vezethet.

- ▶ **Ne takarja le a töltőkészülék szel-
lőzőnyílását.** A töltőkészülék ellen-
kező esetben túlmelegedhet és ek-
kor nem működik megfelelően.
- ▶ Az elektromos biztonság megnövelé-
séhez ajánlatos egy legfeljebb 30 mA
kioldási áramú hibaáram-védőkap-
csolót alkalmazni. A hibaáram-védő-
kapcsolót minden használat előtt el-
lenőrizni kell.

Tárolás

- ▶ **Fagyveszély esetén távolítsa el
összel a szivattyút a vízgyűjtő hor-
dóból.**
- ▶ Tárolás előtt mindig távolítsa el a vi-
zet a szivattyúból.
- ▶ A szivattyút és a kezelőegységet egy
fagymentes környezetben tárolja.
- ▶ Vegye mindig ki az akkumulátort, ha
a készüléket egy épületen belül tárol-
ja.

Karbantartás, tartozékok, pótalkatrészek

- ▶ Karbantartási munkák előtt mindig
vegye ki az akkumulátort.
- ▶ A berendezéshez csak a gyártó által
engedélyezett tartozékokat és pótal-
katrészeket szabad használni. Az
eredeti tartozékok és eredeti pótal-
katrészek garantálják a berendezés
zavarmentes üzemét.
- ▶ A berendezést csak erre feljogosított
Bosch vevőszolgálati műhelyek javít-
hatják.

Jelképes ábrák

Az ezt követő jelmagyarazat a Használati útmutató elolvasá-
sának és megértésének megkönnyítésére szolgál. Jegyezze
meg ezeket a szimbólumokat és jelentésüket. A szimbólu-
mok helyes interpretálása segítségére lehet a termék jobb és
biztonságosabb használatában.

Jel	Magyarázat
	Mozgásirány
	A reakció iránya
	Bekapcsolás
	Kikapcsolás
	Megengedett tevékenység
	Tiltott tevékenység
	Hallható zaj
	Tömeg
	Maximális bemelegítési mélység
	Maximális vízhőmérséklet

Rendeltetésszerű használat

A termék házi használatra szolgál, az alkalmazásával öntöző-
vizet lehet szivattyúzni egy vízgyűjtő hordóból a virágágyak,
gyepfelületek és zöldségkertek öntözéséhez. A terméket
könnyebb tisztítási feladatokhoz is lehet alkalmazni.

Ne használja a terméket egy úszómedencében vagy 2000 m
tengerszint feletti magasság felett.

Az ábrázolt komponensek (lásd az A ábrát)

A készülék ábrázolásra kerülő komponenseinek sorszámozá-
sa a terméknek az ábra-oldalokon található képére vonatko-
zik.

- (1) Be-/kikapcsoló
- (2) Akkumulátor töltésszint kijelző
- (3) Hibakijelző
- (4) Időzítő funkció LED
- (5) Időzítő funkció beállító gomb
- (6) Kezelőegység
- (7) Lezáró kengyel
- (8) Hordótartó
- (9) Biztosító csavar

- | | |
|---|--------------------------------|
| (10) Fali tartó | (18) Esővíz-szivattyú |
| (11) Tömlő megvezetés | (19) Tömlőcsatlakozás |
| (12) Tömlő légtelenítővel felszerelt csatlakozó | (20) Csatlakozó kábel |
| (13) Összekötő tömlő | (21) Csatlakozó dugó |
| (14) Univerzális csatlakozó | (22) Akkumulátor |
| (15) Tömlőörgztés | (23) Akkumulátor töltőkészülék |
| (16) Kábelkapocs | (24) Sapka |
| (17) Szűrő | (25) Golyó |

Műszaki adatok

Esővíz-szivattyú	GardenPump 18		
		Szivattyú	Kezelőegység
Rendelési szám		3 600 HC4 1..	3 600 HC4 0..
Szállítási kapacitás (Q)	l/ó	1800	
Emelési magasság (H)	m	17,5	
▼ 1.8m Maximális bemejtési mélység	m	1,8	
 Maximális vízhőmérséklet	°C	35	
Névleges feszültség	V	18	18
Vízvédelmi fok		IPX8	IPX4
Súly a 01:2014 EPTA-eljárás szerint	kg	0,6	0,6
Gyári szám (Serial Number)		lásd a kerti kiségen elhelyezett típustáblát	lásd a kerti kiségen elhelyezett típustáblát

A szivattyút csak a GardenPump 18 esővíz-szivattyú kezelőegységével üzemeltesse.

Akkumulátor	Li-ion	
Javasolt környezeti hőmérséklet a töltés során	°C	0 ... +45
Megengedett környezeti hőmérséklet az üzemelés ^{A)} és a tárolás során	°C	-20 ... +50
Névleges feszültség	V	18
A cellák száma az alábbi akkumulátor kapacitás mellett		
– 1,5 Aó akkumulátor esetén		5
– 2,0 Aó akkumulátor esetén		5
– 2,5 Aó akkumulátor esetén		5
– 3,5 Aó akkumulátor esetén		5
– 4,0 Aó akkumulátor esetén		10
– 6,0 Aó akkumulátor esetén		10

A) <0 °C hőmérsékletek esetén korlátozott teljesítmény

Töltőkészülék	AL 1810 CV	
Rendelési szám		
	EU	2 607 226 385
	UK	2 607 226 387
Töltőáram	A	1,0
Töltési idő (kimerült akkumulátor esetén)		
– 1,5 Aó akkumulátor esetén	perc	94
– 2,0 Aó akkumulátor esetén	perc	124

Töltőkészülék		AL 1810 CV
– 2,5 Aó akkumulátor esetén	perc	154
– 3,0 Aó akkumulátor esetén	perc	185
– 4,0 Aó akkumulátor esetén	perc	244
– 6,0 Aó akkumulátor esetén	perc	364
Súly a 01:2014 EPTA-eljárás szerint	kg	0,17
Érintésvédelmi osztály		□ / II

Az adatok 230 V hálózati feszültségre [U] vonatkoznak. Ettől eltérő feszültségek és külön egyes országok számára készült kivitelek esetén ezek az adatok változhatnak.

Az akkumulátor felszerelése

► **Ügyeljen a helyes hálózati feszültségre!** Az áramforrás feszültségének meg kell egyeznie a töltőkészülék típus-tábláján található adatokkal.

Az akkumulátor egy hőmérsékletellenőrző berendezéssel van felszerelve, amely az akkumulátor töltését csak 0 °C és 35 °C közötti hőmérséklet esetén teszi lehetővé. Ez igen magas akkumulátor-élettartamot biztosít.

Tájékoztató: Az akkumulátor részben feltöltve kerül kiszállításra. Az akkumulátor teljes teljesítményének biztosítására az első alkalmazás előtt tölts fel teljesen az akkumulátort a töltőkészülékben.

A Li-ion-akkumulátort bármikor fel lehet tölteni anélkül, hogy ez megrövidítené az élettartamát. A töltési folyamat megszakítása nem árt az akkumulátornak.

A lithium-ionos-akkumulátort az „Electronic Cell Protection (ECP)” védi a túl erős kisülés ellen. Ha az akkumulátor kimerült, a terméket egy védőkapcsoló kikapcsolja: A szivattyú nem működik tovább.

Vegye figyelembe az akkumulátornak a hulladékba való eltávolítással kapcsolatos előírásait.

Töltési folyamat (lásd a H ábrát)

A töltési folyamat azonnal megkezdődik, mielőtt bedugja a töltőkészülék hálózati csatlakozó dugóját a dugaszoló aljzatba, majd behelyezi a (22) akkumulátort a (23) töltőkészülékbe.

Az intelligens töltési eljárás alkalmazásának eredményeképpen a készülék automatikusan felismeri az akkumulátor töltési szintjét és az akkumulátor hőmérsékletétől és feszültségétől függően az optimális töltőárammal tölti az akkumulátort.

Ez az eljárás kíméli az akkumulátort, és az akkumulátor a töltőkészülékben való tárolás esetén mindig teljesen feltöltött állapotban marad.

A kijelző elemek magyarázata (AL 1810)

villogó akkumulátor töltési szint kijelző



A töltési folyamatot a akkumulátor töltés kijelző **villogása** jelzi.

akkumulátor töltéskijelző folytonos fény



Az akkumulátor töltéskijelző **folytonos fénye** azt jelzi, hogy az akkumulátor teljesen fel van töltve vagy hogy az akkumulátor hőmérséklete kívül van a megengedett töltési hőmérséklet tartományon, és ezért az akkumulátort nem lehet feltölteni. Mielőtt az akkumulátor eléri a megengedett hőmérséklet tartományt, a feltöltési folyamat megindul.

Ha nincs behelyezve akkumulátor, akkor a akkumulátor töltés kijelző **folytonos fénye** azt jelzi, hogy a hálózati csatlakozó dugó be van dugva a dugaszolóaljzatba és hogy a töltőkészülék üzemkés.

Összeszerelés

A fali tartó / hordótartó rögzítése (lásd a B ábrát)

Rögzítse a vízgyűjtő hordó mellett a (10) fali tartót. Vegye figyelembe, hogy a vízgyűjtő hordótól való távolság a csatlakozó kábel hossza miatt korlátozott van.

A hordótól való távolság és a hordó magasságának összege nem haladhatja meg a csatlakozó kábel hosszát.

Falra való szerelésnél használja a vezető furatokat a csavarok helyzetének a falra való feljelöléséhez.

Ha a berendezést nem lehet a falra szerelni, akkor a berendezéssel szállított (8) hordótartót közvetlenül fel lehet erősíteni a hordó szélére.

TÁJÉKOZTATÓ: A kezelőegységet túl magas hőmérséklet esetén egy hőérzékelő kapcsoló kikapcsolja. Ezért a kezelőegység tartóját mindenképpen egy árnyékos helyen kell felszerelni.

A kezelőegység behelyezése (lásd a C ábrát)

Egy fali tartó esetén vegye ki a (9) biztosító csavart a tartóból, akassza bele felül a fali tartóba a (6) kezelőegységet, majd rögzítse azt lent a (9) biztosító csavarral.

Egy hordótartó esetén kapcsolja fel a kezelőegységet a tartóra.

A kábel és az összekötő tömlő szükséges hosszának meghatározása (lásd a D ábrát)

Tájékoztató: Helyezze el a szivattyút kb. 50 mm-rel a vízgyűjtő hordó feke felett, az üledékeken kívül, amelyek megrongálhatnak a szivattyút.

Mérje meg a vízgyjűtő hordó H magasságát és D átmérőjét, valamint a kezelőegység felszerelési helyétől való E távolságot.

A kábel L_1 hosszát a következő képlettel lehet meghatározni:
 $H + D + E - 250$ mm

Az összekötő tömlő L_2 hosszának meghatározására a következő képlet szolgál:

$H - 130$ mm

A kábel feltekerése és az összekötő tömlő hosszának beállítása (lásd a E ábrát)

Tekerje fel a felesleges kábelt a (18) szivattyú köré és rögzítse egy meglévő (16) kábelkapocshoz.

Válassza el a (12) tömlő légtelenítőt az összekötő tömlővel a (11) a tömlőmegvezetésen található rögzítéstől.

Rövidítse le az összekötő tömlőt az L_2 méretre és ismét szerelje fel a (12) tömlő légtelenítővel ellátott csatlakozót a megmaradt összekötő tömlőre.

Tegye bele a (12) tömlő légtelenítőt az összekötő tömlővel (11) tömlőmegvezetés rögzítőjébe.

Az összekötő tömlőt nem kell feltétlenül lerövidíteni, az összekötő tömlő vége ekkor kiáll. Vegye azonban figyelembe, hogy a tömlő légtelenítő csak akkor működik, ha az az előírányzott helyen van a tömlőmegvezetésbe beszerelve.

Az összekötő tömlő és a kábel csatlakoztatása (lásd a F ábrát)

Állítsa be a (21) 2-pólusú csatlakozó dugót lent a kezelőegységen a bevágás helyzetének megfelelően és nyomja bele a csatlakozó dugót a csatlakozóba, amíg az szilárdan ül.

Csavarja rá a hollandi anyát a csatlakozóra, hogy biztosítsa a csatlakozó dugót és meggátolja a víz behatolását.

Csatlakoztassa az (13) összekötő tömlő (14) univerzális csatlakozóját a szivattyú (19) tömlőcsatlakozójához.

A szivattyú behelyezése az esővízgyjűtő hordóba és a kerti öntözőtömlő csatlakoztatása (lásd a G ábrát)

Eressze le a vízbe az arra felszerelt összekötő tömlőnél fogva a vízbe a szivattyút.

A szivattyú egy légtelenítővel van felszerelve, ez megkönnyíti a szivattyú bemeztetését a vízbe. Ha a szivattyú üzemben van, egy szelep lezárja a légtelenítőt. Ha a szivattyút megrázzák, ez a szelep zajokat okoz.

Akassza be a tömlőmegvezetést az esővízgyjűtő hordó szélébe győződjön meg róla, hogy a szivattyú az előírányzott helyzetben van.

Csatlakoztasson egy kerti öntözőtömlőt egy a kereskedelemben szokványosan kapható tömlőcsatlakozóval a tömlő légtelenítővel ellátott (12) csatlakozóhoz.

Tájékoztató: Ne használjon AutoStop funkcióval ellátott tömlőcsatlakozókat, mivel ezek csökkenthetik az átfolyást.

Használat zárt esővízgyjűtő hordóval

A szivattyút zárt vízgyjűtő hordókkal is lehet használni. Használja a kiviteltől függően a hordó felső részén meglévő hozzá-

férési pontokat a kábel és a tömlő számára. Egyes esetekben a megfelelő nyílásokat ki kell vágni. Gondoskodjon arról, hogy ott ne jöjjenek létre éles sarkok vagy élek.

Az akkumulátor behelyezése (lásd a H ábrát)

A (6) kezelőegység felnyitására hajtsa fel a (7) lezáró kengyelt és hajtsa le a kezelőegység fedelét. Tolja be felülről az (22) akkumulátort a kezelőegységbe, amíg az bepattan a helyére.

Zárja le a fedelet és hajtsa le a lezáró kengyelt. A szivattyút csak akkor lehet elindítani, ha a kezelőegység a lezáró kengyellel reteszelve van.

Az összeszerelés befejezése (lásd a I ábrát)

Gondoskodjon arról, hogy a esővízgyjűtő hordó mindig le legyen zárva egy fedéllel vagy hasonló eszközzel, nehogy abba gyerekek vagy állatok beleeshessenek.

Kezelés

Ha már nem lehet tovább vizet felszívni, egy szárazfutás elleni védelem automatikusan kikapcsolja a szivattyút.

Be-/kikapcsolás (lásd a J ábrát)

A szivattyú **bekapcsolásához** nyomja meg a (1) be-/kikapcsoló gombot. A töltési szint kijelző világít.

A (2) töltési szint kijelző az akkumulátor töltési szintjét mutatja:

LED	Töltési szint
zöld színben világít	> 50 %
sárga színben világít	50 % – 20 %
piros színben világít	< 20 %
piros színben villog	Az akkumulátor kimerült, vegye ki és töltsse fel

Tájékoztató: Egy világító hibakijelző kijelzi a berendezésben fellépő üzemmavarokat, lásd a „Hibák – okaik és elhárításuk” szakaszt.

A szivattyú **kikapcsolásához** nyomja meg ismét a (1) be-/kikapcsoló gombot.

Időzítő funkció (lásd a K ábrát)

Az időzítő funkció aktiválásához **bekapcsolt** szivattyú mellett nyomja meg a (5) beállító gombot.

A gomb egyszerű megnyomásakor az üzemidő 5 perc. A szivattyú üzemideje minden egyes gombnyomásnál 5 perccel megnövekszik, a maximális üzemidő 15 perc.

A kijelölt üzemidőt a megfelelő (4) LED mutatja.

A beállított idő elteltével a szivattyú automatikusan kikapcsolásra kerül.

Az időzítő funkció kikapcsolásához nyomja meg annyiszor a (5) beállító gombot, hogy a (4) kijelzés kialudjon.

Az akkumulátor kivétele (lásd a L ábrát)

A (6) kezelőegység felnyitásához hajtás fel a (7) lezáró kengyelt és hajtás le a fedelet. Nyomja meg a reteszelés feloldó gombot és húzza ki felfelé az (22) akkumulátort a kezelőegységből. **Ne erőltesse a kihúzást.**

Ekkor zárja le a fedelet, hogy meggátolja a nedvesség behatolását.

A szűrő tisztítása (lásd az M ábrát)

A (18) szivattyú egy (17) szűrővel van felszerelve, amely védelmet nyújt a szennyezések ellen. Rendszeresen ellenőrizze és tisztítsa meg a szűrőt.

Húzza le lefelé a szűrőt. Tisztítsa meg folyó víz alatt a szűrőt, majd tegye ismét fel a szűrőre.

A tömlőszellőztetés tisztítása (lásd az O ábrát)

Ha a (12) tömlőszellőztetés eldugult, távolítsa el a (24) sapkát és a (25) golyót. Folyó víz alatt tisztítsa meg a (12) tömlőszellőztetést. Tegye ismét be a helyére a (25) golyót és szerelje fel a (24) sapkát.

Hibák – Okaik és elhárításuk

Esővíz-szivattyú



Probléma	Lehetséges ok	Hibaelhárítás
A hibajelző piros színben villog	Az akkumulátor túl hideg / túl meleg	Hagyja felmelegedni/lehűlni az akkumulátort
A hibajelző sárga színben villog	A szárazfutás elleni védelem aktiválásra került	Kapcsolja ki a készüléket és helyezze úgy el a szivattyút, hogy az teljesen bemeződjön a vízbe
A szivattyú nem indul el	A kezelőegység nincs teljesen bezárva	Zárja le a kezelőegység fedelét hajtás teljesen le a lezáró kengyelt
	Az akkumulátor nincs (helyesen) behelyezve	Helyezze be helyesen az akkumulátort
	A kábel nincs (helyesen) csatlakoztatva	Dugja teljesen bele a hüvelybe a csatlakozó dugót és a hollandi anyával biztosítsa
	Az akkumulátor lemerült	Töltse fel az akkumulátort
	A szivattyú / a víz befagyott	Vegye ki a szivattyút és várja meg, amíg a jég teljesen elolvad
A szivattyú jár, de nincs vagy túl alacsony az üzemi nyomás / nem egyenletes a nyomás	A szűrő eldugult	Vegye ki és tisztítsa meg a szűrőt
	Túl kevés a víz	Ellenőrizze a vízszintet és gondoskodjon róla, hogy a szivattyú teljesen be legyen merítve
	Levegő a szivattyúban vagy a tömlőben	Távolítsa el a tömlőről a fúvókát és a szivattyút az ahhoz csatlakoztatott tömlővel, minden más tartozék nélkül csak addig járassa, amíg a víz egyenletesen folyani kezd
	AutoStop funkcióval felszerelt tömlőcsatlakozó van felszerelve	Szereljen fel helyette egy AutoStop funkció nélküli tömlőcsatlakozót
A víz a szivattyú kikapcsolása után tovább folyik	A tömlő eldugult	Ellenőrizze, nincs-e dugulás vagy megtörés a tömlőben
	Nincs felszerelve a tömlő légtelenítővel ellátott csatlakozó	Szerelje fel a berendezéssel szállított, tömlő légtelenítővel ellátott csatlakozót
	A tömlő légtelenítővel ellátott csatlakozó nem a megfelelő helyre van felszerelve	Úgy helyezze el a tömlő légtelenítővel felszerelt csatlakozót, hogy az az esővízgyűjtő hordó vízfelülete felett legyen
A piros akkumulátor töltés kijelző villog. Az akkumulátor nem töltődik	A tömlőszellőztetés eldugult	Tisztítsa meg a tömlőszellőztetést
	Az akkumulátor érintkezői elszennyeződtek	Tisztítsa meg az akkumulátor érintkezőit, ezt többek között az akkumulátor többszöri bedugásával és kihúzásával is el lehet érni, szükség esetén cserélje ki az akkumulátort

Probléma	Lehetséges ok	Hibaelhárítás
Az akkumulátor töltés kijelzője töltés közben nem világít	Az akkumulátor hibás	Cserélje ki az akkumulátort
	A töltőkészülék hálózati csatlakozó dugója nincs (helyesen) bedugva a dugaszoló aljzatba A dugaszoló aljzat, a hálózati csatlakozó kábel vagy a töltőkészülék hibás	Dugja be (teljesen) a hálózati csatlakozó dugót a dugaszoló aljzatba Ellenőrizze a hálózati feszültséget és szükség esetén egy Bosch elektromos kéziszerszám-műhely ügyfélszolgálatával ellenőriztesse a töltőkészüléket

Karbantartás, tisztítás, tárolás

Karbantartás

Tájékoztató: Rendszeresen hajtsa végre az alábbi karbantartási munkákat, hogy biztosítsa a berendezés hosszú, megbízható működését.

- A berendezést csak erre feljogosított Bosch vevőszolgálati műhelyek javíthatják.

Ellenőrizze, hogy a burkolatok és védőberendezések nincsenek-e megrongálódva és helyesen vannak-e felszerelve. A használat előtt hajtsa végre a szükséges karbantartási és javítási munkákat.

Rendszeresen ellenőrizze, nem észlelhetők-e a berendezésen nyilvánvaló hiányosságok, mint laza rögzítések és elkopott vagy megrongált alkatrészek.

Téli tárolás (lásd az N ábrát)

Kapcsolja ki a szivattyút és vegye ki belőle az akkumulátort. Húzza ki a szivattyút az összekötő tömlővel a vízgyűjtő hordóból. Válassza el a csatlakozókábelt a kezelőegységtől és az összekötő tömlőt a szivattyútól.

Üritse ki a szivattyúból a vizet.

Egy puha kefével és egy kendővel tisztítsa meg a szivattyú külső részeit. Oldószerek és politúr használata tilos. Távolítson el minden szennyeződést a szűrőket különösen alaposan tisztítsa meg.

Tekerje körül a kábellel a szivattyúegységet és rögzítse a kábelt a kábelkapcsokhoz. Vegye le a kezelőegységet a fali tartóról / a hordótartóról.

A készüléket fagymentes környezetben tárolja.

Gondoskodjon arról, hogy a kábel a tárolás során ne csipődjön be. Ne törje meg az összekötő tömlőt.

Az akkumulátor ápolása

Az akkumulátor optimális használatának biztosítására tartsa be a következő előírásokat és intézkedéseket:

- Óvja meg az akkumulátort a nedvességtől és a víztől.
- A kerti kisépget és az akkumulátort csak a -20 °C és 50 °C közötti hőmérséklet tartományban tárolja. Ezért például nyáron ne hagyja az autóban az akkumulátort.
- Az akkumulátort külön, és ne a kerti kisépben tárolja.
- Közvetlen napsugárzás esetén ne hagyja az akkumulátort a kerti kisépben.
- Az akkumulátor optimális tárolási hőmérséklete 5 °C .

- Időnként tisztítsa meg az akkumulátor szellőzőrését egy puha, tiszta és száraz ecsettel.

Ha az akkumulátor feltöltése után a készülék már csak lényegesen rövidebb ideig üzemeltethető, akkor az akkumulátor elhasználódott és ki kell cserélni.

Vevőszolgálat és alkalmazási tanácsadás

www.bosch-garden.com

Ha kérdései vannak vagy pótalkatrészeket szeretne rendelni, okvetlenül adja meg a termék típus tábláján található 10-jegyű cikkszámot.

Magyarország

Robert Bosch Kft.

1103 Budapest

Gyömrői út. 120.

A www.bosch-pt.hu oldalon online megrendelheti készülékének javítását.

Tel.: +36 1 879 8502

Fax: +36 1 879 8505

info.bsc@hu.bosch.com

www.bosch-pt.hu

Szállítás

A benne található lithium-ionos-akkumulátorokra a veszélyes árukra vonatkozó előírások érvényesek. A felhasználók az akkumulátorokat a közúti szállításban minden további nélkül szállíthatják.

Ha az akkumulátorok szállításával harmadik személyt (például: légi vagy egyéb szállító vállalatot) bízna meg, akkor figyelembe kell venni a csomagolásra és a megjelölésre vonatkozó különleges követelményeket. Ebben az esetben a küldemény előkészítésébe be kell vonni egy veszélyes áru szakembert.

Csak akkor küldje el az akkumulátort, ha a háza nincs megrongálódva. Ragassza le a nyitott érintkezőket és csomagolja be úgy az akkumulátort, hogy az a csomagoláson belül ne mozoghasson. Vegye figyelembe az adott országon belüli, az előbbieknél esetleg szigorúbb helyi előírásokat.

Eltávolítás



Az elektromos kéziszerszámokat, az akkumulátorokat, a tartozékokat és a csomagolást a kör-



nyezetvédelmi szempontoknak megfelelően kell újrafelhasználásra előkészíteni.

Ne dobja ki az elektromos kéziszerszámokat és az akkumulátorokat/elemeket a háztartási szemétkébe!

Csak az EU-tagországok számára:

A 2012/19/EU európai irányelvnek megfelelően a már nem használható elektromos kéziszerszámokat és a 2006/66/EK európai irányelvnek megfelelően a már nem használható akkumulátorokat/elemeket külön össze kell gyűjteni és a környezetvédelmi szempontoknak megfelelően kell újrafelhasználásra leadni.

Akkumulátorok/elemek:

Li-ion:

Kérjük vegye figyelembe a Szállítási fejezetben található tájékoztatót (lásd „Szállítási”, Oldal 164).

Русский

Только для стран Евразийского экономического союза (Таможенного союза)

В состав эксплуатационных документов, предусмотренных изготовителем для продукции, могут входить настоящее руководство по эксплуатации, а также приложения. Информация о подтверждении соответствия содержится в приложении.

Информация о стране происхождения указана на корпусе изделия и в приложении.

Дата изготовления указана на последней странице обложки Руководства.

Контактная информация относительно импортера содержится на упаковке.

Срок службы изделия

Срок службы изделия составляет 7 лет. Не рекомендуется к эксплуатации по истечении 5 лет хранения с даты изготовления без предварительной проверки (дату изготовления см. на этикетке).

Указанный срок службы действителен при соблюдении потребителем требований настоящего руководства.

Перечень критических отказов

- не использовать при сильном искрении
- не использовать при появлении сильной вибрации
- не использовать с перебитым или оголённым электрическим кабелем
- не использовать при появлении дыма непосредственно из корпуса изделия

Возможные ошибочные действия персонала

- не использовать с поврежденной рукояткой или поврежденным защитным кожухом
- не использовать на открытом пространстве во время дождя
- не включать при попадании воды в корпус

Критерии предельных состояний

- перетёрт или повреждён электрический кабель
- повреждён корпус изделия

Тип и периодичность технического обслуживания

- Рекомендуется очистить инструмент от пыли после каждого использования.

Хранение

- необходимо хранить в сухом месте
- необходимо хранить вдали от источников повышенных температур и воздействия солнечных лучей
- при хранении необходимо избегать резкого перепада температур
- хранение без упаковки не допускается
- подробные требования к условиям хранения смотрите в ГОСТ 15150 (Условие 1)
- Хранить в упаковке предприятия – изготовителя в складских помещениях при температуре окружающей среды от +5 до +40 °С. Относительная влажность воздуха не должна превышать 80 %.

Транспортировка

- категорически не допускается падение и любые механические воздействия на упаковку при транспортировке
- при разгрузке/погрузке не допускается использование любого вида техники, работающей по принципу зажима упаковки
- подробные требования к условиям транспортировки смотрите в ГОСТ 15150 (Условие 5)
- Транспортировать при температуре окружающей среды от –50 °С до +50 °С. Относительная влажность воздуха не должна превышать 100 %.

Указания по технике безопасности

► **ПРЕДУПРЕЖДЕНИЕ! Прочтите все указания по технике безопасности и инструкции.** Упущения, допущенные при выполнении приведенных ниже инструкций, могут вызвать поражение электрическим током, пожар и/или привести к тяжёлым травмам.

Пояснения к символам на садовом инструменте



Общее указание на наличие опасности.



Прочитайте руководство по эксплуатации.



Не пользуйтесь зарядным устройством с поврежденным шнуром питания.



Используйте зарядное устройство только в сухих помещениях.



Зарядное устройство оснащено защитным трансформатором.

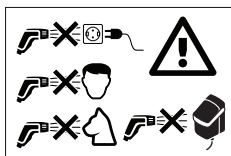

Никогда не направляйте струю воды в лицо людям, в морды животным, на сам электроинструмент или электрические компоненты.

Никогда не направляйте струю воды в лицо людям, в морды животным, на сам электроинструмент или электрические компоненты.

Работа с инструментом

- ▶ Изделие разрешается применять только согласно назначению. При работе учитывайте местные условия. При работе сознательно обращайтесь внимание на посторонних, особенно на детей.
- ▶ Никогда не позволяйте пользоваться изделием детям, лицам с ограниченными физическими, сенсорными или умственными способностями или недостаточным опытом и знаниями и/или ли-

цам, не знакомым с этими указаниями. Национальные предписания могут ограничивать допустимый возраст оператора.

- ▶ Следите за детьми и не позволяйте им играть с электроинструментом.
- ▶ Нельзя использовать жидкости, содержащие растворители, неразбавленные кислоты, ацетон и растворители, включая бензин, растворители красок и котельное топливо, поскольку образующийся при разбрызгивании туман обладает высокой воспламеняемостью, взрывоопасностью и является ядовитым.
- ▶ Материалы с содержанием асбеста и другие материалы, содержащие вредные для здоровья вещества, нельзя обрабатывать струей под давлением.
- ▶ Не применяйте данное изделие для соленой воды.
- ▶ Насос не разрешается применять в местах, в которых люди находятся в воде.
- ▶ Не применяйте изделие, если температура воды превышает 35 °C.
- ▶ Из-за выхода смазки может иметь место небольшое загрязнение воды.
- ▶ Во время полива следите за безопасностью ходьбы, особенно на неровных или мокрых поверхностях.
- ▶ Следите за тем, чтобы контейнер для дождевой воды всегда был за-

крыт крышкой и т.п., чтобы дети или животные не могли упасть в контейнер.

- ▶ Не вставляйте ничего в рабочее колесо насоса, когда насос работает.

Применение

- ▶ Перед использованием проверьте электроинструмент с принадлежностями на исправное состояние и эксплуатационную безопасность. Нельзя работать с электроинструментом, если он неисправен.
- ▶ **Не вносите никаких изменений в электроинструмент.** Недопустимые изменения могут сказаться на безопасности электроинструмента и привести к сильным шумам и вибрациям и ухудшению производительности.
- ▶ Всегда надежно крепите блок управления на настенное крепление или крепление для контейнера. Будьте осторожны при высверливании отверстий.
- ▶ Никогда не погружайте блок управления в воду.
- ▶ Насос функционирует только в том случае, если крышка блока управления закрыта и зажимная скоба плотно сидит в нижнем положении.
- ▶ Располагайте блок управления в тени. Блок управления оснащен

термозащитой. Если блок управления перегрелся, он выключается.

- ▶ Не разрешается использовать сетевой шнур не по назначению, напр., для транспортировки, подвешивания или для извлечения вилки из штепсельной розетки. Защищайте сетевой шнур от высоких температур, масла и острых краев.
- ▶ При определенных настройках сопла возможно отбрасывание предметов. Используйте подходящие средства индивидуальной защиты, напр., защитные очки.
- ▶ Никогда не используйте изделие без фильтра, с грязным или с поврежденным фильтром.
- ▶ Не используйте соединение с воздушным клапаном шланга не по назначению, напр., для подключения воды под высоким давлением.
- ▶ Держите крышку блока управления всегда закрытой.

Указания относительно оптимального обращения с аккумуляторной батареей

- ▶ **Не вскрывайте аккумулятор.** При этом возникает опасность короткого замыкания.



Защищайте аккумулятор от высоких температур (напр., от длительного нагревания на солнце), огня, воды и влаги. Это создает опасность взрыва.

- ▶ **Используйте аккумуляторную батарею только в изделиях изготовителя.** Только так аккумулятор защищен от опасной перегрузки.
- ▶ **Острыми предметами, напр., гвоздем или отверткой, а также внешним силовым воздействием можно повредить аккумуляторную батарею.** Это может привести к внутреннему короткому замыканию, возгоранию с задымлением, взрыву или перегреву аккумуляторной батареи.
- ▶ **Не замыкайте накоротко аккумулятор.** Это создает опасность взрыва.
- ▶ Время от времени прочищайте вентиляционные прорези аккумулятора мягкой, сухой и чистой кисточкой.
- ▶ **Заряжайте электроинструмент только с помощью зарядного устройства, входящего в комплект поставки.**
- ▶ **Защищайте не вставленный аккумулятор от канцелярских скрепок, монет, ключей, гвоздей, винтов и других небольших металлических предметов, которые могут замкнуть полюса.** Короткое замыкание полюсов аккумулятора может привести к ожогам или пожару.
- ▶ **При повреждении и неправильном использовании аккумулятора могут выделяться пары.** Проветрите территорию и обратитесь к

врачу при наличии жалоб на состояние здоровья. Вдыхание паров может привести к раздражению дыхательных путей.

- ▶ **При неправильном использовании из аккумулятора может потечь жидкость. Избегайте соприкосновения с ней. При случайном попадании на кожу ополоскать водой. При попадании этой жидкости в глаза, обратитесь за помощью к врачу.** Вытекающая аккумуляторная жидкость может вызвать раздражение кожи и ожоги.

Указания по технике безопасности для зарядных устройств



Прочтите все указания по технике безопасности и инструкции.

Упущения, допущенные при выполнении приведенных ниже инструкций, могут вызвать поражение электротоком, пожар и/или привести к тяжелым травмам.

Сохраняйте эти указания по безопасности и инструкции для будущего.

- ▶ Пользуйтесь зарядным устройством только в том случае, если Вы в состоянии полностью оценить его функции и привести их в действие или получили соответствующие указания.
- ▶ Никогда не позволяйте пользоваться зарядным устройством де-

тям, лицам с ограниченными физическими, сенсорными или умственными способностями или недостаточным опытом и знаниями и/или лицам, не знакомым с этими указаниями. Национальные предписания могут ограничивать допустимый возраст оператора.

- ▶ **Не оставляйте детей без присмотра.** Дети не должны играть с зарядным устройством.
- ▶ Заряжайте только литий-ионные индуктивные аккумуляторные батареи Bosch емкостью **1,5 А·ч** (от 5 элементов). Напряжение аккумулятора должно соответствовать зарядному напряжению зарядного устройства. Не заряжайте незаряжаемые аккумуляторы. Иначе существует опасность пожара и взрыва.



Защищайте зарядное устройство от дождя и сырости. Проникновение воды в зарядное устройство повышает риск поражения электротоком.

- ▶ **Содержите зарядное устройство в чистоте.** В результате загрязнения существует опасность электрического поражения.
- ▶ **Каждый раз перед использованием проверяйте зарядное устройство, шнур и штекер. Не используйте зарядное устройство, если обнаружены повреждения. Не вскрывайте зарядное устройство самостоятельно,**

его ремонт разрешается выполнять только квалифицированному персоналу и только с использованием оригинальных запчастей. Поврежденные зарядные устройства, шнур и штекер повышают риск поражения электротоком.

- ▶ **Не используйте зарядное устройство на легковоспламеняющейся поверхности (напр., на бумаге, тканях и т. д.) или в пожароопасной среде.** В связи с нагреванием зарядного устройства во время зарядки возникает опасность возгорания.
- ▶ **Не закрывайте вентиляционные щели зарядного устройства.** В противном случае возможен перегрев зарядного устройства и выход из строя.
- ▶ Для повышения электробезопасности рекомендуется использовать устройство защитного отключения с макс. током срабатывания 30 мА. Перед работой всегда проверяйте устройство защитного отключения.

Хранение

- ▶ **При опасности морозов осенью и зимой убирайте насос из контейнера с водой.**
- ▶ Перед хранением всегда сливайте воду из насоса.





- ▶ Храните насос и блок управления в местах, не подверженных воздействию мороза.
- ▶ Всегда извлекайте аккумулятор при хранении электроинструмента внутри помещений.





Техническое обслуживание, принадлежности, запасные части

- ▶ Перед работами по техническому обслуживанию всегда извлекайте аккумулятор.
- ▶ Для электроинструмента разрешается использовать только допущенные изготовителем принадлежности и запчасти. Оригинальные принадлежности и оригинальные запчасти обеспечивают исправную работу аппарата.
- ▶ Ремонтные работы разрешается выполнять только уполномоченным фирмой Bosch сервисным мастерским.

Символы

Следующие символы помогут Вам при чтении и понимании руководства по эксплуатации. Запомните символы и их значение. Правильное толкование символов поможет лучше и безопаснее работать с изделием.

Символ	Значение
	Направление движения
	Направление реакции
	Включение
	Выключение
	Разрешенное действие

Символ	Значение
	Запрещенное действие
	Слышимый шум
	Масса
	Максимальная глубина погружения
	Максимальная температура воды

Применение по назначению

Изделие предназначено для применения в быту для откачки дождевой воды из контейнера для воды при поливе клумб, газонов и огородов. Изделие также может применяться для легких работ по очистке.



Не используйте данное изделие в плавательных бассейнах или на уровне выше 2000 м над уровнем моря.

Изображенные составные части (см. рис. А)

Нумерация изображенных деталей выполнена по рисункам на страницах с изображением изделия.

- (1) Выключатель
- (2) Индикатор заряженности аккумуляторной батареи
- (3) Индикатор неисправности
- (4) Светодиод для функции таймера
- (5) Кнопка настройки функции таймера
- (6) Блок управления
- (7) Зажимная скоба
- (8) Крепление для контейнера
- (9) Стопорный винт
- (10) Настенное крепление
- (11) Направляющая шланга
- (12) Соединение с воздушным клапаном шланга
- (13) Соединительный шланг
- (14) Универсальное соединение
- (15) Фиксатор для шланга
- (16) Кабельный зажим
- (17) Фильтр
- (18) Насос для дождевой воды
- (19) Штуцер шланга
- (20) Соединительный кабель
- (21) Штекер
- (22) Аккумуляторная батарея
- (23) Зарядное устройство аккумулятора
- (24) Колпачок
- (25) Шарик

Технические данные

Насос для дождевой воды		GardenPump 18	
		Насос	Блок управления
Артикульный номер		3 600 HC4 1..	3 600 HC4 0..
Производительность (Q)	л/час.	1800	
Высота подачи (H)	м	17,5	
 1,8 м Максимальная глубина погружения	м	1,8	
 Максимальная температура воды	°C	35	
Номинальное напряжение	В	18	18
Степень защиты от проникновения воды		IPX8	IPX4
Вес согласно ЕРТА-Procedure 01:2014	кг	0,6	0,6
Серийный номер		см. заводскую табличку садового инструмента	см. заводскую табличку садового инструмента

Эксплуатируйте насос только с блоком управления насоса для дождевой воды GardenPump 18.

Аккумуляторная батарея	литий-ионная	
Рекомендуемая температура окружающей среды во время зарядки	°C	0 ... +45
Допустимая температура внешней среды во время эксплуатации ^{А)} и во время хранения	°C	-20 ... +50
Номинальное напряжение	В	18
Число аккумуляторных элементов при емкости аккумулятора		
– Аккумулятор на 1,5 А·ч		5
– Аккумулятор на 2,0 А·ч		5
– Аккумулятор на 2,5 А·ч		5
– Аккумулятор на 3,5 А·ч		5
– Аккумулятор на 4,0 А·ч		10
– Аккумулятор на 6,0 А·ч		10

А) ограниченная мощность при температуре <0 °C

Зарядное устройство	AL 1810 CV	
Артикульный номер		
	ЕС	2 607 226 385
	Великобритания	2 607 226 387
Зарядный ток	А	1,0
Продолжительность зарядки (аккумулятор разряжен)		
– Аккумулятор на 1,5 А·ч	мин	94
– Аккумулятор на 2,0 А·ч	мин	124
– Аккумулятор на 2,5 А·ч	мин	154
– Аккумулятор на 3,0 А·ч	мин	185
– Аккумулятор на 4,0 А·ч	мин	244
– Аккумулятор на 6,0 А·ч	мин	364
Вес согласно ЕРТА-Procedure 01:2014	кг	0,17

Параметры указаны для номинального напряжения [U] 230 В. При других значениях напряжения, а также в специфическом для страны исполнении инструмента возможны иные параметры.

Зарядка аккумуляторной батареи

► **Учитывайте напряжение в сети!** Напряжение источника тока должно соответствовать данным на заводской табличке зарядного устройства.

Аккумулятор оснащен устройством контроля температуры, которое позволяет производить зарядку только в пределах температуры от 0 °С до 35 °С. Это повышает срок службы аккумуляторной батареи.

Указание: Аккумуляторная батарея поставляется в частично заряженном состоянии. В целях реализации полной емкости аккумуляторной батареи ее необходимо полностью зарядить в зарядном устройстве перед первой эксплуатацией.

Литиево-ионную аккумуляторную батарею можно заряжать когда угодно, это не сокращает ее эксплуатационный ресурс. Прерывание процесса зарядки не повреждает аккумуляторную батарею.

Литиево-ионные аккумуляторные батареи защищены от глубокой разрядки системой «Electronic Cell Protection (ECP)». При разряженной аккумуляторной батарее изделие выключается благодаря схеме защиты: насос перестает работать.

Учитывайте указания по утилизации аккумуляторной батареи.

Процесс зарядки (см. рис. H)

Процесс зарядки начинается сразу после включения вилки шнура зарядного устройства в штепсельную розетку и последующей установки аккумулятора (22) в зарядное устройство (23).

Благодаря интеллектуальной процедуре зарядки зарядное устройство автоматически распознает степень заряда аккумулятора и выбирает оптимальный ток зарядки в зависимости от температуры и напряжения аккумулятора.

Это щадит аккумулятор, при хранении в зарядном устройстве аккумулятор благодаря этому всегда полностью заряжен.

Значение индикаторных элементов (AL 1810)

Мигание индикатора заряда аккумулятора



Процесс зарядки отображается **миганием** индикатора заряда аккумулятора.

Непрерывное свечение индикатора заряда аккумулятора



Непрерывное свечение индикатора заряда аккумулятора свидетельствует о том, что аккумулятор полностью зарядился или что температура аккумулятора находится за пределами допустимого температурного диапазона и аккумулятор поэтому зарядить невозможно. Зарядка аккумулятора продолжается, как только температура будет в допустимом диапазоне.

Без вставленного аккумулятора **непрерывное свечение** индикатора заряда аккумулятора сигнализирует о том, что штепсельная вилка подключена к розетке и зарядное устройство готово к работе.

Монтаж

Прикрепление настенного крепления/крепления для контейнера (см. рис. B)

Прикрепите настенное крепление (10) рядом с контейнером для воды. Обратите внимание на то, что расстояние до контейнера для воды ограничено длиной соединительного кабеля.

Расстояние до контейнера в сумме с высотой контейнера не должно превышать длину соединительного кабеля.

При монтаже на стену используйте направляющие отверстия, чтобы отметить положение винтов на стене.

Если нет возможности монтажа на стене, входящее в комплект поставки крепление для контейнера (8) можно закрепить непосредственно на краю контейнера.

УКАЗАНИЕ: При повышенной температуре блок управления отключается термозащитой. По этой причине блок управления должен быть монтирован обязательно в затененном месте.

Установка блока управления (см. рис. C)

Если используется настенное крепление, извлеките стопорный винт (9) из крепления, навесьте блок управления (6) сверху на настенное крепление и закрепите блок управления снизу стопорным винтом (9).

Если используется крепление для контейнера, защелкните блок управления на крепление.

Определение требуемой длины кабеля и соединительного шланга (см. рис. D)

Указание: Расположите насос прибл. в 50 мм над дном контейнера для воды, за пределами осадка, который может повредить насос.

Измерьте высоту H и диаметр D контейнера для воды, а также расстояние до места монтажа блока управления E.

Длина L_1 кабеля рассчитывается следующим образом:
 $H + D + E - 250$ мм

Длина L_2 соединительного шланга рассчитывается следующим образом:
 $H - 130$ мм

Наматывание кабеля и укорачивание соединительного шланга (см. рис. Е)

Намотайте лишний кабель на насос (18) и зафиксируйте кабель в имеющемся кабельном зажиме (16).

Извлеките воздушный клапан шланга (12) и соединительный шланг из фиксатора на направляющей шланга (11).

Укоротите соединительный шланг по размеру L_2 и монтируйте соединение с воздушным клапаном шланга (12) на место на оставшийся соединительный шланг.

Вставьте воздушный клапан шланга (12) и соединительный шланг в фиксатор на направляющей шланга (11).

От укорачивания соединительного шланга можно отказаться и дать соединительному шлангу выступать. Тем не менее, помните, что воздушный клапан шланга работает только в случае его монтажа на предусмотренное место в направляющей шланга.

Подсоединение соединительного шланга и кабеля (см. рис. F)

Выверните 2-контактный штекер (21) снизу на блоке управления в соответствии с вырезом и вожмите штекер в соединение так, чтобы он плотно в нем сидел.

Накрутите откидную гайку на соединение, чтобы закрепить штекер и предотвратить попадание воды.

Наденьте универсальное соединение (14) соединительного шланга (13) на штуцер шланга (19) на насосе.

Размещение насоса в контейнере для дождевой воды и подключение садового шланга (см. рис. G)

Дайте насосу опуститься в воду на монтированном соединительном шланге.

Насос имеет воздушное отверстие, облегчающее погружение. Клапан закрывает воздушное отверстие, когда насос работает. Клапан шумит при сотрясении насоса.

Навесьте направляющую шланга на край контейнера для дождевой воды и убедитесь, что насос находится в предусмотренном положении.

Подключите садовый шланг при помощи обычной шланговой муфты к соединению с воздушным клапаном шланга (12).

Указание: Не используйте шланговые муфты с функцией Autostop, поскольку они могут уменьшить пропускную способность.

Применение с закрытым контейнером для дождевой воды

Насос также может использоваться с закрытыми контейнерами для воды. В зависимости от конструкции исполь-

зуйте места доступа для кабеля и шланга в верхней части контейнера. В некоторых случаях необходимо вырезать отверстия. Убедитесь в отсутствии острых краев.

Установка аккумулятора (см. рис. H)

Чтобы открыть блок управления (6), поверните зажимную скобу (7) вверх и откройте крышку вниз. Вставьте аккумулятор (22) сверху в блок управления так, чтобы он вошел в зацепление.

Закройте крышку и опустите зажимную скобу вниз. Насос можно включить, только если блок управления заблокирован зажимной скобой.

Завершение монтажа (см. рис. I)

Убедитесь, что контейнер для дождевой воды закрыт крышкой и т.п., чтобы дети или животные не могли упасть в контейнер.

Эксплуатация

При невозможности подачи воды защита от сухого хода автоматически выключает насос.

Включение/выключение (см. рис. J)

Чтобы **включить** насос, нажмите на выключатель (1). Индикатор заряженности аккумуляторной батареи светится. Индикатор заряженности аккумуляторной батареи (2) показывает степень зарядки аккумуляторной батареи:

Светодиод	Уровень заряда аккумулятора
Светится зеленым	> 50 %
Светится желтым	50 % – 20 %
Светится красным	< 20 %
Мигает красным	Разряжено, извлеките и зарядите аккумулятор

Указание: Светящийся индикатор неисправности указывает на неисправность электроинструмента, см. раздел «Неисправности – причины и устранение».

Чтобы **выключить** насос, снова нажмите на выключатель (1).

Функция таймера (см. рис. K)

Чтобы включить функцию таймера, нажмите на **включенном** насосе кнопку настройки (5).

При одном нажатии время работы составляет 5 мин. При каждом дальнейшем нажатии время работы насоса увеличивается на 5 мин. до максимального времени, которое составляет 15 мин.

Выбранное время работы указывается соответствующим светодиодом (4).

По окончании заданного времени насос автоматически выключается.

Для выключения функции таймера нажимайте кнопку настройки (5) несколько раз, пока индикатор (4) не погаснет.

Извлечение аккумулятора (см. рис. L)

Чтобы открыть блок управления (6), поверните зажимную скобу (7) вверх и откройте крышку вниз. Нажмите кнопку разблокировки и, потянув вверх, извлеките аккумулятор (22) из блока управления. **Не применяйте при этом силу.**

Закройте крышку во избежание попадания влаги внутрь.

Очистка фильтра (см. рис. M)

Насос (18) оснащен фильтром (17), чтобы избежать повреждения из-за грязи. Регулярно проверяйте и очищайте фильтр.

Снимите фильтр, потянув его вниз. Очистите фильтр под проточной водой и наденьте фильтр на место на насос.

Очистка воздушного клапана шланга (см. рис. O)

Если воздушный клапан шланга (12) забит, снимите колпачок (24) и шарик (25). Очистите воздушный клапан шланга (12) под проточной водой. Вставьте шарик (25) на место и монтируйте колпачок (24).

Неисправности – причины и устранение

Насос для дождевой воды



Проблема	Возможная причина	Устранение
Индикатор неисправности мигает красным	Аккумулятор слишком холодный/горячий	Дайте аккумулятору нагреться/остыть
Индикатор неисправности мигает желтым	Сработала защита от сухого хода	Выключите электроинструмент и расположите насос так, чтобы он был полностью погружен в воду
Насос не включается	Блок управления не закрыт полностью	Закройте крышку блока управления и опустите зажимную скобу до конца вниз
	Аккумулятор не вставлен (неправильно вставлен)	Вставьте аккумулятор правильно
	Кабель не подключен (неправильно подключен)	Вставьте штекер до конца в гнездо и закрепите накидной гайкой
	Разряжен аккумулятор	Зарядите аккумуляторную батарею
	Насос/вода замерзли	Извлеките насос и подождите, пока не растает весь лед
Насос работает, но рабочее давление ограничено или отсутствует/давление неравномерное	Забит фильтр	Снимите и очистите фильтр
	Слишком мало воды	Проверьте уровень воды и убедитесь, что насос полностью погружен в воду
	Воздух в насосе или в шланге	Снимите сопло с шланга и дайте насосу работать только с подключенным к нему шлангом до тех пор, пока вода не начнет течь равномерно
	Монтирована шланговая муфта с функцией Autostop	Замените шланговую муфту на шланговую муфту без функции Autostop
Вода продолжает течь после выключения насоса	Шланг забит	Проверьте шланг на наличие забившихся мест и перегибов
	Не монтировано соединение с воздушным клапаном шланга	Монтируйте соединение с воздушным клапаном шланга
	Соединение с воздушным клапаном шланга монтировано в неправильном месте	Расположите соединение с воздушным клапаном шланга так, чтобы оно располагалось над уровнем воды в контейнере для сбора дождевой воды
	Воздушный клапан шланга забит	Очистите воздушный клапан шланга

Проблема	Возможная причина	Устранение
Красный индикатор зарядки аккумулятора мигает. Зарядка невозможна	Загрязнены контакты аккумулятора	Очистите контакты, напр., несколько раз подряд вынув и вставив аккумулятор в зарядное гнездо, при необходимости замените аккумулятор
	Аккумулятор неисправен	Замените аккумулятор
Индикатор зарядки аккумулятора не горит при зарядке	Вилка сети зарядного устройства не вставлена (неправильно вставлена) в розетку	Правильно вставьте вилку в штепсельную розетку
	Неисправность штепсельной розетки, кабеля питания или зарядного устройства	Проверьте напряжение сети, при необходимости отдайте зарядное устройство в авторизованную мастерскую электроинструментов Bosch на проверку

Техобслуживание, очистка, хранение

Техническое обслуживание

Указание: Для обеспечения продолжительного срока службы и надежной работы машины регулярно выполняйте следующие работы по техобслуживанию.

- ▶ Ремонтные работы разрешается выполнять только уполномоченным фирмой Bosch сервисным мастерским.

Контроль исправного состояния крышек и защитных устройств и их правильное крепление. Необходимые перед работой процессы по техобслуживанию или ремонту.

Контроль инструмента на очевидные дефекты, как то, разболтавшееся крепление и изношенные или поврежденные части.

Хранение в зимний период (см. рис. N)

Выключите насос и извлеките аккумулятор. Извлеките насос при помощи соединительного шланга из контейнера с водой. Отсоедините соединительный кабель от блока управления и соединительный шланг от насоса.

Слейте воду из насоса.

С помощью мягкой щетки и тряпки очистите насос снаружи. Не разрешается применять растворители и полирующие средства. Удалите все загрязнения, в т.ч. очистите фильтр.

Намотайте кабель на насос и зафиксируйте кабель в кабельных зажимах. Снимите блок управления с настенного крепления/крепления для контейнера.

Храните аппарат в защищенном от мороза месте.

Убедитесь, что кабель не пережат во время хранения. Не перегибайте соединительный шланг.

Уход за аккумулятором

Чтобы гарантировать оптимальную работу аккумулятора, соблюдайте следующие указания и принимайте следующие меры:

- Защищайте аккумуляторную батарею от воздействия влаги и воды.

- Храните садовый инструмент и аккумулятор только при температуре от -20°C до 50°C . Напр., не оставляйте садовый инструмент летом в машине.
- Храните аккумулятор отдельно от садового инструмента.
- При прямых солнечных лучах не оставляйте аккумулятор в садовом инструменте.
- Оптимальная температура хранения аккумулятора составляет 5°C .
- Время от времени прочищайте вентиляционные прорези аккумулятора мягкой, сухой и чистой кисточкой.

Значительное сокращение продолжительности работы аккумуляторной батареи после зарядки указывает на то, что аккумуляторная батарея исчерпала свой ресурс и ее необходимо заменить.

Сервис и консультирование по вопросам применения

www.bosch-garden.com

Пожалуйста, во всех запросах и заказах запчастей обязательно указывайте 10-значный товарный номер по заводской табличке изделия.

Для региона: Россия, Беларусь, Казахстан, Украина

Гарантийное обслуживание и ремонт электроинструмента, с соблюдением требований и норм изготовителя производится на территории всех стран только в фирменных или авторизованных сервисных центрах «Роберт Бош». **ПРЕДУПРЕЖДЕНИЕ!** Использование контрафактной продукции опасно в эксплуатации, может привести к ущербу для Вашего здоровья. Изготовление и распространение контрафактной продукции преследуется по Закону в административном и уголовном порядке.

Россия

Уполномоченная изготовителем организация:
ООО «Роберт Бош» Вашутинское шоссе, вл. 24
141400, г. Химки, Московская обл.
Тел.: +7 800 100 8007
E-Mail: info.powertools@ru.bosch.com
www.bosch-pt.ru

Беларусь

ИП «Роберт Бош» ООО
Сервисный центр по обслуживанию электроинструмента
ул. Тимирязева, 65А-020
220035, г. Минск
Тел.: +375 (17) 254 78 71
Тел.: +375 (17) 254 79 16
Факс: +375 (17) 254 78 75
E-Mail: pt-service.by@bosch.com
Официальный сайт: www.bosch-pt.by

Казахстан

Центр консультирования и приема претензий
ТОО «Роберт Бош» (Robert Bosch)
г. Алматы,
Республика Казахстан
050012
ул. Муратбаева, д. 180
БЦ «Гермес», 7й этаж
Тел.: +7 (727) 331 31 00
Факс: +7 (727) 233 07 87
E-Mail: ptka@bosch.com
Полную и актуальную информацию о расположении сервисных центров и приемных пунктов Вы можете получить на официальном сайте:
www.bosch-professional.kz

Молдова

RIALTO-STUDIO S.R.L.
Пл. Кантемира 1, этаж 3, Торговый центр ТОПАЗ
2069 Кишинев
Тел.: + 373 22 840050/840054
Факс: + 373 22 840049
Email: info@rialto.md

Транспортировка

На вложенные литиево-ионные аккумуляторные батареи распространяются требования в отношении транспортировки опасных грузов. Аккумуляторные батареи могут перевозиться самим пользователем автомобильным транспортом без необходимости соблюдения дополнительных норм.

При перевозке с привлечением третьих лиц (напр.: самолетом или транспортным экспедитором) необходимо соблюдать особые требования к упаковке и маркировке. В этом случае при подготовке груза к отправке необходимо участие эксперта по опасным грузам.

Отправляйте аккумуляторную батарею только с неповрежденным корпусом. Заклейте открытые контакты и упакуйте аккумуляторную батарею так, чтобы она не перемещалась внутри упаковки. Пожалуйста, соблюдайте также возможные дополнительные национальные предписания.

Утилизация

Электроинструменты, аккумуляторные батареи, принадлежности и упаковку нужно сдавать на экологически чистую рекуперацию.



Не выбрасывайте электроинструменты и аккумуляторные батареи/батарейки в бытовой мусор!

Только для стран-членов ЕС:

В соответствии с европейской директивой 2012/19/EU отслужившие электроинструменты и в соответствии с европейской директивой 2006/66/EC поврежденные либо исчерпавшие себя аккумуляторы/батарейки нужно собирать отдельно и сдавать на экологически чистую рекуперацию.

Аккумуляторы/батареи:**Литий-ионные:**

Пожалуйста, учитывайте указание в разделе Транспортировка (см. „Транспортировка“, Страница 176).

Українська**Вказівки з техніки безпеки****► ПОПЕРЕДЖЕННЯ! Прочитайте всі застереження і вказівки.**

Невиконання вказівок з техніки безпеки та інструкцій може призвести до ураження електричним струмом, пожежі та/або важких серйозних травм.

Пояснення щодо символів на садовому інструменті

Загальна вказівка про небезпеку.



Прочитайте цю інструкцію з експлуатації.



Не користуйтеся зарядним пристроєм, якщо пошкоджений шнур живлення.



Використовуйте зарядний прилад лише у сухих приміщеннях.



Зарядний пристрій
обладнаний захисним
трансформатором.

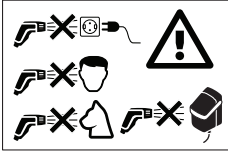

Ніколи не
спрямовуйте
струмінь води на
обличчя людей,
на морди

тварин, на садовий інструмент або
електричні частини.

Експлуатація

- ▶ Оператор повинен використовувати виріб лише за призначенням. Враховуйте місцеві умови. При роботі свідомо слідкуйте за іншими особами, зокрема, за дітьми.
- ▶ Ніколи не дозволяйте користуватися цим виробом дітям та особам з обмеженими фізичними, чуттєвими або розумовими здатностями або недостатнім досвідом і недостатніми знаннями та/або особам, що не знайомі з цими вказівками. Національні приписи можуть обмежувати допустимий вік оператора.
- ▶ Доглядайте за дітьми, щоб переконатися, що вони не грають з цим електроінструментом.
- ▶ Не дозволяється використовувати рідини, що містять розчинники, нерозбавлені кислоти, ацетон та розчинники, включаючи бензин, розріджувачі фарб та мазут.

- ▶ Не можна обприскувати матеріали, що містять азбест, та інші матеріали, що містять шкідливі для здоров'я речовини.
- ▶ Не використовуйте цей виріб із соленою водою.
- ▶ Насос не можна застосовувати у місцях, де у воді знаходяться люди.
- ▶ Не використовуйте цей виріб, якщо температура води перевищує 35 °C.
- ▶ Через вихід мастила може статися невелике забруднення води.
- ▶ Під час поливу слідкуйте за безпекою ходіння, зокрема на нерівних або вологих поверхнях.
- ▶ Слідкуйте за тим, щоб контейнер для дощової води завжди був закритий кришкою тощо, щоб у нього не могли впасти діти або тварини.
- ▶ Не встромляйте нічого у колесо насоса, коли насос працює.

Використання

- ▶ Перед використанням потрібно перевіряти електроінструмент з приладдям стосовно належного стану та безпечності в роботі. Якщо стан не бездоганний, електроінструментом користуватися не дозволяється.
- ▶ **Не здійснюйте жодних змін на електроінструменті.** Недозволені зміни можуть вплинути на безпеку електроінструмента і призвести до

посилення шумів і вібрації і погіршення продуктивності.

- ▶ Завжди міцно прикріплюйте блок управління на настінне кріплення або на кріплення для контейнера. Будьте обережні під час висвердлювання отворів.
- ▶ Ніколи не занурюйте блок управління у воду.
- ▶ Насос працює, лише коли кришка блока управління зачинена і затискна скоба міцно сидить у нижньому положенні.
- ▶ Розташуйте блок управління у затінку. Блок управління оснащений термозахистом. Якщо блок управління занадто гарячий, він вимикається.
- ▶ Не використовуйте мережний шнур не за призначенням, напр., для перенесення, підвішування або витягування штепселя з розетки. Захищайте мережний шнур від високої температури, масла і гострих країв.
- ▶ У разі деяких налаштувань сопла предмети можуть відскакувати. Вдягайте придатні засоби індивідуального захисту, напр., захисні окуляри.
- ▶ Не використовуйте цей виріб без фільтра, з брудним або з пошкодженим фільтром.
- ▶ Не використовуйте з'єднання з повітряним клапаном шланга не за призначенням, напр., для

під'єднання води під високим тиском.

- ▶ Завжди тримайте кришку блока управління закритою.

Вказівки щодо оптимального поводження з акумуляторною батареєю

- ▶ **Не відкривайте акумуляторну батарею.** Існує небезпека короткого замикання.



Захищайте акумуляторну батарею від високих температур (напр., від

тривалого впливу сонячних променів), вогню, води та вологи. Існує небезпека вибуху.

- ▶ **Використовуйте акумуляторну батарею лише у виробач виробника.** Лише за таких умов акумулятор буде захищений від небезпечного перевантаження.
- ▶ **Гострими предметами, напр., гвіздками чи викрутками, а також зовнішніми силовими діями можна пошкодити акумуляторну батарею.** Можливе внутрішнє коротке замикання, загоряння, утворення диму, вибух або перегрів акумуляторної батареї.
- ▶ **Не можна закорочувати акумуляторну батарею.** Існує небезпека вибуху.
- ▶ Час від часу прочищайте вентиляційні отвори акумулятора м'яким, чистим і сухим пензликом.

- ▶ **Заряджайте прилад лише в доданому зарядному пристрої.**
- ▶ **Не зберігайте незмонтовану акумуляторну батарею поруч з канцелярськими скріпками, ключами, гвіздками, гвинтами та іншими невеликими металевими предметами, які можуть спричинити перемикання контактів.** Коротке замикання між контактами акумуляторної батареї може спричинити опіки або пожежу.
- ▶ **У разі пошкодження або неправильного використання акумуляторної батареї може виходити пара.** Забезпечте добре провітрювання і – у разі скарг – зверніться до лікаря. Пара може викликати подразнення дихальних шляхів.
- ▶ **При неправильному використанні з акумуляторної батареї може вилетіти рідина. Уникайте контакту з нею. При випадковому контакті промийте відповідне місце водою. Якщо рідина потрапила в очі, додатково зверніться до лікаря.** Акумуляторна рідина може спричинити подразнення шкіри або опіки.

Вказівки з техніки безпеки для зарядних пристроїв



Прочитайте всі застереження і вказівки.

Невиконання вказівок з техніки безпеки та інструкцій може призвести до ураження електричним струмом, пожежі та/або важких серйозних травм.

Зберігайте всі правила з техніки безпеки і вказівки на майбутнє.

- ▶ Використовуйте зарядний пристрій лише у тому випадку, якщо всі функції знаходяться у Вас повністю під контролем і Ви не вбачаєте обмежень в їх використанні або отримали відповідні вказівки.
- ▶ Ніколи не дозволяйте дітям, особам з обмеженими фізичними, сенсорними або розумовими здібностями або особам, яким бракує досвіду та знань, і/або особам, які не знайомі з цими вказівками, користуватися зарядним пристроєм. Національні приписи можуть обмежувати допустимий вік користувача.
- ▶ **Дивіться за дітьми.** Діти не повинні грати із зарядним пристроєм.
- ▶ Заряджайте лише літєво-іонні акумулятори Bosch з ємністю **1,5 А·год.** (від **5** акумуляторних елементів). Напруга акумулятора повинна відповідати зарядній напрузі зарядного пристрою для акумуляторів. Не заряджайте батареї, не розраховані на повторне перезарядження. В

іншому разі існує небезпека пожежі і вибуху.



Захищайте зарядний пристрій від дощу і вологи.

Потрапляння води в зарядний пристрій підвищує ризик ураження електричним струмом.

► **Тримайте зарядний пристрій в чистоті.** При забрудненнях існує небезпека ураження електричним струмом.

► **Кожного разу перед використанням перевіряйте зарядний пристрій, шнур та штепсель. Не використовуйте зарядний пристрій, якщо були виявлені пошкодження. Не розкривайте зарядний пристрій самостійно, їх ремонт дозволяється виконувати лише кваліфікованому персоналу і лише з використанням оригінальних запчастин.**

Пошкоджені зарядні пристрої, шнур або штепсель збільшує небезпеку ураження електричним струмом.

► **Не використовуйте зарядний пристрій на легкозаймистій поверхні (напр., на папері, тканині тощо) або в пожаронебезпечному середовищі.** Через нагрівання зарядного пристрою під час заряджання виникає небезпека займання.

► **Не накривайте вентиляційні отвори зарядного пристрою.**

Інакше зарядний пристрій може перегрітися і вийти з ладу.

► Для підвищення електробезпеки рекомендується використовувати пристрій захисного вимкнення з макс. струмом спрацювання 30 мА. Перед використанням завжди перевіряйте пристрій захисного вимкнення.

Зберігання

► **У разі небезпеки морозів восени і взимку прибирайте насос із контейнера з водою.**

► Завжди зливайте воду з насоса перед зберіганням.

► Зберігайте насос і блок управління в захищеному від морозу місці.

► Завжди виймайте акумуляторну батарею, коли зберігаєте електроінструмент в будинку.

Технічне обслуговування, приладдя, запасні частини

► Перед роботами з технічного обслуговування завжди виймайте акумуляторну батарею.

► Дозволяється використовувати лише приладдя та запчастини, дозволені виробником. Оригінальне приладдя та оригінальні запчастини гарантують безперебійну роботу приладу.

- Ремонт можна проводити лише силами авторизованих сервісних майстерень Bosch.

Символи

Наступні символи стануть у нагоді, коли Ви будете читати та щоб зрозуміти інструкцію з експлуатації. Запам'ятайте ці символи та їх значення. Правильне розуміння символів допоможе Вам правильно та небезпечно користуватися приладом.

Символ	Значення
	Напрямок руху
	Напрямок реакції
	Вмикання
	Вимкнення
	Дозволена дія
	Заборонена дія
	Відчутний шум
	Вага
	Макс. глибина занурення
1.8m	
	Максимальна температура води
35°C max	

Використання за призначенням

Цей виріб призначений для побутового використання під час відкачування дощової води з контейнера для води з



метою поливу клумб, газонів і городів. Цей виріб також може використовуватися для легких робіт з очищення. Не використовуйте цей виріб у плавальних басейнах або на висоті понад 2000 м над рівнем моря.

Зображені компоненти (див. мал. А)

Нумерація зображених компонентів посилається на зображення виробу на сторінках з малюнками.

- (1) Вимикач
- (2) Індикатор зарядженості акумуляторної батареї
- (3) Індикатор несправності
- (4) Світлодіод для функції таймера
- (5) Кнопка налаштування функції таймера
- (6) Блок управління
- (7) Затискача скоба
- (8) Кріплення для контейнера
- (9) Стопорний гвинт
- (10) Настінне кріплення
- (11) Напрямна для шланга
- (12) З'єднання з повітряним клапаном шланга
- (13) З'єднувальний шланг
- (14) Універсальне з'єднання
- (15) Фіксатор шланга
- (16) Затискач кабелю
- (17) Фільтр
- (18) Насос для дощової води
- (19) Шланговий штуцер
- (20) З'єднувальний кабель
- (21) Штекер
- (22) Акумуляторна батарея
- (23) Зарядний пристрій до акумуляторної батареї
- (24) Ковпачок
- (25) Кулька

Технічні дані

Насос для дощової води	GardenPump 18	
	Насос	Блок управління
Артикульний номер	3 600 HC4 1..	3 600 HC4 0..
Подача (Q)	л/год	1800
Напір (H)	м	17,5
 Макс. глибина занурення	м	1,8
 Максимальна температура води	°C	35
Ном. напруга	V	18
Ступінь захисту від проникнення рідини		IPX8
		IPX4

Насос для дощової води		GardenPump 18	
		Насос	Блок управління
Вага відповідно до ЕРТА-Procedure 01:2014	кг	0,6	0,6
Серійний номер		див. заводську таблицю на садовому інструменті	див. заводську таблицю на садовому інструменті

Експлуатуйте насос лише з блоком управління насоса для дощової води GardenPump 18.

Акумуляторна батарея	літій-іонна	
Рекомендована температура навколишнього середовища при заряджанні	°C	0 ... +45
Допустима температура навколишнього середовища при експлуатації ^{A)} і при зберіганні	°C	-20 ... +50
Ном. напруга	V	18
Кількість елементів при ємності акумуляторної батареї		
– Акумуляторна батарея на 1,5 А·год.		5
– Акумуляторна батарея на 2,0 А·год.		5
– Акумуляторна батарея на 2,5 А·год.		5
– Акумуляторна батарея на 3,5 А·год.		5
– Акумуляторна батарея на 4,0 А·год.		10
– Акумуляторна батарея на 6,0 А·год.		10

A) обмежена потужність при температурі <0 °C

Зарядний пристрій	AL 1810 CV	
Артикульний номер		
	ЄС	2 607 226 385
	Велика Британія	2 607 226 387
Зарядний струм	A	1,0
Тривалість заряджання (розряджена акумуляторна батарея)		
– Акумуляторна батарея на 1,5 А·год.	хвил.	94
– Акумуляторна батарея на 2,0 А·год.	хвил.	124
– Акумуляторна батарея на 2,5 А·год.	хвил.	154
– Акумуляторна батарея на 3,0 А·год.	хвил.	185
– Акумуляторна батарея на 4,0 А·год.	хвил.	244
– Акумуляторна батарея на 6,0 А·год.	хвил.	364
Вага відповідно до ЕРТА-Procedure 01:2014	кг	0,17
Ступінь захисту		□ / II

Параметри зазначені для номінальної напруги [U] 230 В. При інших значеннях напруги, а також у специфічному для країни виконанні можливі інші параметри.

Заряджання акумулятора

- **Зважайте на напругу в мережі!** Напруга джерела живлення має відповідати даним на заводській таблиці зарядного пристрою.

Акумулятор обладнаний контролем за температурою, який допускає заряджання лише в діапазоні температури від 0 °C до 35 °C. Цим забезпечується тривалий експлуатаційний ресурс акумулятора.

Вказівка: Акумуляторна батарея постачається частково розрядженою. Щоб акумуляторна батарея змогла реалізувати свою повну ємність, перед першим використанням електроінструмента її треба повністю зарядити в зарядному пристрої.

Літій-іонну акумуляторну батарею можна заряджати будь-коли, це не скорочує її експлуатаційний ресурс. Переривання процесу заряджання не пошкоджує акумуляторну батарею.

Літій-іонна акумуляторна батарея захищена від глибокого розрядження за допомогою системи «Electronic Cell Protection (ECP)». При розрядженому акумуляторі цей виріб завдяки схемі захисту вимикається: Насос перестав працювати.

Зважайте на вказівки щодо утилізації акумуляторної батареї.

Процес заряджання (див. мал. Н)

Процес заряджання починається, коли мережний штепсель зарядного пристрою буде встромлений в розетку й акумуляторна батарея (22) буде встромлена в зарядний пристрій (23).

Завдяки інтелектуальній системі заряджання ступінь зарядження акумуляторної батареї автоматично розпізнається та заряджання здійснюється оптимальним струмом у залежності від температури та напруги акумулятора.

Це зберігає акумуляторну батарею, і при її збереженні у зарядному пристрої вона завжди буде повністю заряджена.

Функції індикаторів (AL 1810)

Блимання індикатора зарядження акумуляторної батареї



Процес заряджання сигналізується **блиманням** індикатора зарядження акумуляторної батареї.

Постійне свічення індикатора зарядження акумуляторної батареї



Постійне свічення індикатора зарядження акумуляторної батареї свідчить про те, що акумуляторна батарея повністю зарядилася або що температура акумуляторної батареї

знаходиться за межами допустимого температурного діапазону і акумуляторну батарею з цієї причини зарядити не можна. Тільки-но буде досягнутий допустимий температурний діапазон зарядження, акумуляторна батарея почне заряджатися.

Якщо акумуляторна батарея не встромлена, **постійне свічення** індикатора зарядження акумуляторної батареї свідчить про те, що штепсель встромлений у розетку і зарядний пристрій готовий до роботи.

Монтаж

Монтаж настінного кріплення/кріплення для контейнера (див. мал. В)

Закріплюйте настінне кріплення (10) поруч з контейнером для води. Зважайте на те, що відстань до контейнера для води обмежена довжиною з'єднувального кабелю.

Сума відстані до контейнера і висоти контейнера не повинна перевищувати довжину з'єднувального кабелю.

У разі монтажу на стіну використовуйте напрямні отвори, щоб позначити положення гвинтів на стіні.

Якщо можливості монтажу на стіні немає, надане у комплекті поставки кріплення для контейнера (8) можна кріпити безпосередньо на край контейнера.

ВКАЗІВКА: Блок управління у разі перевищення температури вимикається термозахистом. З цієї причини блок управління необхідно обов'язково монтувати у затіненому місці.

Встановлення блока управління (див. мал. С)

У разі використання настінного кріплення вийміть стопорний гвинт (9) з кріплення, навісьте блок управління (6) зверху в настінне кріплення і закріпіть блок управління знизу стопорним гвинтом (9).

У разі використання кріплення для контейнера зацепіть блок управління у кріплення.

Визначення потрібної довжини кабелю і з'єднувального шланга (див. мал. D)

Вказівка: Розташуйте насос прибл. у 50 мм над дном контейнера для води за межами осаду, який може пошкодити насос.

Виміряйте висоту Н і діаметр D контейнера для води, а також відстань до місця монтажу блока управління Е.

Довжина L_1 кабелю розраховується таким чином:
 $H + D + E - 250$ мм

Довжина L_2 з'єднувального шланга розраховується таким чином:

$H - 130$ мм

Намотування кабелю і скорочення з'єднувального шланга (див. мал. E)

Намотайте зайвий кабель навколо насоса (18) і закріпіть його у наявному затискачі кабелю (16).

Вийміть повітряний клапан шланга (12) разом зі з'єднувальним шлангом з фіксатора на напрямній шланга (11).

Укоротіть з'єднувальний шланг за розміром L_2 і монтуйте з'єднання з повітряним клапаном шланга (12) на місце на той з'єднувальний шланг, що залишився.

Устроміть повітряний клапан шланга (12) разом зі з'єднувальним шлангом у фіксатор на напрямній шланга (11).

Від скорочення з'єднувального шланга можна відмовитись і дати йому виступати. Пам'ятайте при цьому про те, що повітряний клапан шланга функціонує, лише коли він монтований на призначеному для нього місці у напрямній шланга.

Під'єднання з'єднувального шланга і кабелю (див. мал. F)

Вирівняйте 2-контактний штекер (21) під блоком управління згідно з вирізом і утисніть штекер так, щоб він надійно сидів у гнізді.

Накрутіть накидну гайку на з'єднання, щоб закріпити штекер і попередити потрапляння води.

Надіньте універсальне з'єднання (14) з'єднувального шланга (13) на шланговий штуцер (19) на насосі.

Розміщення насоса у контейнері для дощової води і під'єднання садового шланга (див. мал. G)

Дайте насосу опуститися у воду на змонтованому з'єднувальному шлангу.

Насос обладнаний повітряним отвором, який полегшує занурення. Клапан зачиняє повітряний отвір, коли насос працює. Через клапан у разі струшування насоса утворюється шум.

Навісьте напрямну шланга на край контейнера для дощової води і переконайтеся, що насос знаходиться у передбаченому положенні.

Під'єднайте садовий шланг звичайною шланговою муфтою до з'єднання з повітряним клапаном шланга (12).

Вказівка: Не використовуйте шлангові муфти з функцією Autostop, оскільки це може зменшити пропускну здатність.

Використання із закритим контейнером для дощової води

Насос можна також використовувати із закритими контейнерами для води. У відповідності до конструкції використовуйте наявні у верхній частині контейнера точки доступу для кабелю і шланга. У деяких випадках потрібно вирізати отвори. Переконайтеся у відсутності гострих країв.

Встановлення акумуляторної батареї (див. мал. H)

Щоб відкрити блок управління (6), підніміть затискну скобу (7) догори і відкрийте кришку донизу. Устроміть акумуляторну батарею (22) згори у блок управління так, щоб вона увійшла у зачеплення.

Закрийте кришку й опустіть затискну скобу донизу. Насос можна запустити, лише якщо блок управління заблокований затискною скобою.

Завершення монтажу (див. мал. I)

Переконайтеся, що контейнер для дощової води закритий кришкою тощо, щоб у нього не могли впасти діти або тварини.

Експлуатація

Якщо вода не може більше подаватися, захист від роботи насухо автоматично вимикає насос.

Увімкнення/вимкнення (див. мал. J)

Щоб увімкнути насос, натисніть на вимикач (1). Індикатор зарядження світиться.

Індикатор зарядження (2) покаже ступінь зарядженості акумуляторної батареї:

Світлодіоди	Ступінь зарядженості
Світиться зеленим	> 50 %
Світиться жовтим	50 % – 20 %
Світиться червоним	< 20 %
Блимає червоним	Розрядження, вийміть акумуляторну батарею і зарядіть

Вказівка: Якщо світиться індикатор несправності, це вказує на несправність електроінструмента, див. розділ «Несправності – причини й усунення».

Щоб вимкнути насос, знову натисніть на вимикач (1).

Функція таймера (див. мал. K)

Щоб увімкнути функцію таймера, натисніть на увімкненому насосі кнопку налаштування (5).

Після одного натискання час роботи складає 5 хв. У разі кожного наступного натискання час роботи насоса збільшується на 5 хв. до максимального часу, який складає 15 хв.

Вибраний час роботи позначається відповідним світлодіодом (4).

Коли сплине вказаний час, насос автоматично вимикається.

Щоб вимкнути функцію таймера, натискайте кнопку налаштування (5) декілька разів, поки індикатор (4) не загасне.

Виймання акумуляторної батареї (див. мал. L)

Щоб відкрити блок управління (6), підніміть затискну скобу (7) догори і відкрийте кришку донизу. Натисніть на кнопку розблокування і вийміть акумуляторну батарею (22) з блока управління, потягнувши її вгору. **Не застосовуйте силу.**

Закрийте кришку, щоб попередити потрапляння вологи.

Очищення фільтра (див. мал. M)

Насос (18) оснащений фільтром (17), який попереджає пошкодження через забруднення. Регулярно перевіряйте й очищуйте фільтр.

Зніміть фільтр, потягнувши його донизу. Очистіть фільтр під проточною водою і встановіть його на місце на насос.

Очищення повітряного клапана шланга (див. мал. O)

Якщо повітряний клапан шланга (12) забився, зніміть ковпачок (24) і кульку (25). Очистіть повітряний клапан шланга (12) під проточною водою. Встроміть кульку (25) на місце і монтуйте ковпачок (24).

Несправності – причини й усунення

Насос для дощової води



Симптоми	Можлива причина	Усунення
Індикатор несправності блимає червоним	Акумуляторна батарея занадто холодна/ занадто гаряча	Дайте акумуляторній батареї нагрітись/ охолонути
Індикатор несправності блимає жовтим	Увімкнений захист від роботи насухо	Вимкніть електроінструмент і розташуйте насос так, щоб він був повністю занурений у воду
Насос не запускається	Блок управління закритий не до кінця	Закрийте кришку блока управління й опустіть затискну скобу до кінця донизу
	Не встромлена (неправильно встромлена) акумуляторна батарея	Вставте акумуляторну батарею правильно
	Кабель не під'єднаний (неправильно під'єднаний)	Устроміть штекер до кінця у гніздо і закріпіть його накидною гайкою
	Акумуляторна батарея розрядилась	Зарядіть акумуляторну батарею
Насос працює, але робочий тиск обмежений або відсутній/тиск нерівномірний	Насос/вода замерзли	Вийміть насос і зачекайте, поки лід не розтане повністю
	Забився фільтр	Зніміть фільтр і очистіть його
	Замало води	Перевірте рівень води і переконайтеся, що насос повністю занурений
	Повітря у насосі або шлангу	Зніміть сопло зі шланга і дайте насосу попрацювати з одним тільки шлангом, поки вода не потече рівномірно
	Монтована муфта шланга з функцією Autostop	Замініть муфту шланга на таку, яка не має функції Autostop
Після вимкнення насоса вода продовжує текти	Шланг забився	Перевірте шланг на забиті місця і згини
	Не змонтоване з'єднання з повітряним клапаном шланга	Монтуйте з'єднання з повітряним клапаном шланга, що входить у комплект поставки
	З'єднання з повітряним клапаном шланга монтоване не на правильному місці	Розташуйте з'єднання з повітряним клапаном шланга так, щоб воно знаходилося над рівнем води у контейнері для дощової води
Червоний індикатор зарядження акумуляторної батареї блимає. Зарядження неможливе	Повітряний клапан шланга забився	Очистьте повітряний клапан шланга
	Забруднилися контакти акумуляторної батареї	Прочистьте контакти (наприклад, декілька разів встромивши та вийнявши акумулятор), за потреби замініть акумуляторну батарею
Індикатор зарядження акумуляторної батареї не світиться під час зарядження	Акумуляторна батарея несправна	Замініть акумуляторну батарею
	Не (повністю) встромлений штепсель зарядного пристрою	(Добре) встроміть штепсель у розетку
	Несправна розетка, кабель живлення або зарядний пристрій	Перевірте напругу в мережі та за потреби віддайте зарядний пристрій на перевірку до сервісної майстерні для електроінструментів Bosch

Технічне обслуговування, очищення, зберігання

Технічне обслуговування

Примітка: Регулярно виконуйте нижчезазначені роботи з технічного обслуговування, щоб забезпечити довгу і надійну експлуатацію приладу.

- Ремонт можна проводити лише силами авторизованих сервісних майстерень Bosch.

Перевіряйте, чи не пошкоджені кришки і захисні пристрої і чи правильно вони сидять. Перед початком експлуатації здійсніть необхідні роботи з обслуговування або ремонту.

Регулярно перевіряйте прилад на предмет явних недоліків, як напр., послаблення кріплення і спрацювання або пошкодження деталей.

Зберігання взимку (див. мал. N)

Вимкніть насос і вийміть акумуляторну батарею. Витягніть насос за з'єднувальний шланг із контейнера для води. Від'єднайте з'єднувальний кабель від блока управління і з'єднувальний шланг від насоса.

Злийте воду з насоса.

Очистіть насос зовні м'якою щіточкою і ганчіркою. Використовувати розчинники і полірувальні засоби не дозволяється. Приберіть усі забруднення, особливо очистіть фільтр.

Намотайте кабель навколо насоса і закріпіть його у затискачах кабелю. Зніміть блок управління з настінного кріплення/кріплення для контейнера.

Зберігайте прилад в захищеному від морозу місці.

Впевніться, що кабель не затиснутий під час зберігання. Не перегинайте з'єднувальний шланг.

Догляд за акумуляторною батареєю

Зважайте на такі вказівки та заходи, щоб забезпечити оптимальне використання акумуляторної батареї:

- Захищайте акумуляторну батарею від вологі і води.
- Зберігайте акумулятор лише при температурі від – 20 °C до 50 °C. Зокрема, не залишайте акумулятор влітку в машині.
- Зберігайте акумуляторну батарею окремо від садового інструмента.
- У разі потрапляння на садовий інструмент прямих сонячних променів не залишайте акумуляторну батарею в інструменті.
- Оптимальна температура для зберігання акумуляторної батареї становить 5 °C.
- Час від часу прочищайте вентиляційні отвори акумулятора м'яким, чистим і сухим пензликом.

Значно скорочена тривалість експлуатації після заряджання свідчить про те, що акумуляторна батарея вичерпала свій ресурс і її треба поміняти.

Сервіс і консультації з питань застосування

www.bosch-garden.com

При всіх додаткових запитаннях та замовленні запчастин, будь ласка, обов'язково зазначайте 10-значний номер для замовлення, наведений на заводській таблиці продукту.

Гарантійне обслуговування і ремонт електроінструменту здійснюються відповідно до вимог і норм виготовлювача на території всіх країн лише у фірмових або авторизованих сервісних центрах фірми «Роберт Бош». **ПОПЕРЕДЖЕННЯ!** Використання контрафактної продукції небезпечно в експлуатації і може мати негативні наслідки для здоров'я. Виготовлення і розповсюдження контрафактної продукції переслідуються за Законом в адміністративному і кримінальному порядку.

Україна

Бош Сервісний Центр електроінструментів

вул. Крайна 1

02660 Київ 60

Тел.: +380 44 490 2407

Факс: +380 44 512 0591

E-Mail: pt-service@ua.bosch.com

www.bosch-professional.com/ua/uk

Адреса Регіональних гарантійних сервісних майстерень за-значена в Національному гарантійному талоні.

Транспортування

На додані літєво-юнні акумуляторні батареї розповсюджуються вимоги щодо транспортування небезпечних вантажів. Акумуляторні батареї можуть перевозитися користувачем автомобільним транспортом без потреби виконання додаткових норм.

При пересилці третіми особами (напр.: повітряним транспортом або транспортним експедитором) потрібно додержуватися особливих вимог щодо упаковки та маркування. У цьому випадку у підготовці посилки повинен брати участь експерт з небезпечних вантажів.

Відсилайте акумуляторну батарею лише з непошкодженим корпусом. Заклейте відкриті контакти та упакуйте акумуляторну батарею так, щоб вона не совалася в упаковці. Дотримуйтеся, будь ласка, також можливих додаткових національних приписів.

Утилізація



Електроприлади, акумуляторні батареї, приладдя і упаковку треба здавати на екологічно чисту повторну переробку.



Не викидайте електроприлади та акумуляторні батареї/батарейки в побутове сміття!

Лише для країн ЄС:

Відповідно до європейської директиви 2012/19/EU електричних інструментів, що вийшли із вживання, та відповідно до європейської директиви 2006/66/EC пошкоджені або відпрацьовані акумуляторні батареї/батареї повинні здаватися окремо і утилізуватися екологічно чистим способом.

Акумулятори/батареї:**Літнєво-юнні:**

Будь ласка, зважайте на вказівки в розділі Транспортування (див. „Транспортування“, Сторінка 186).

Қазақ

Еуразия экономикалық одағына (Кеден одағына) мүше мемлекеттер аумағында қолданылады

Өндірушінің өнім үшін қарастырған пайдалану құжаттарының құрамында пайдалану жөніндегі осы нұсқаулық, сонымен бірге қосымшалар да болуы мүмкін. Сәйкестікті растау жайлы ақпарат қосымшада бар.

Өнімді өндірген мемлекет туралы ақпарат өнімнің корпусында және қосымшада көрсетілген.

Өндірілген мерзімі Нұсқаулық мұқабасының соңғы бетінде көрсетілген.

Импортерге қатысты байланыс ақпарат өнім қаптамасында көрсетілген.

Өнімді пайдалану мерзімі

Өнімнің қызмет ету мерзімі 7 жыл. Өндірілген мерзімнен бастап (өндіру күні зауыт тақтайшасында жазылған) істетпей 5 жыл сақтағаннан соң, өнімді тексерусіз (сервистік тексеру) пайдалану ұсынылмайды.

Көрсетілген қызмет ету мерзімі тұтынушы аталмыш нұсқаулықтың талаптарын орындаған жағдайда ғана жарамды болады.

Істен шығу себептерінің тізімі

- көп ұшқын шықса, пайдаланбаңыз
- қатты діріл кезінде пайдаланбаңыз
- тоқ сымы бұзылған немесе оқшаулаусыз болса, пайдаланбаңыз
- өнім корпусынан тікелей түтін шықса, пайдаланбаңыз

Пайдаланушының мүмкін қателіктері

- тұтқасы мен корпусы бұзылған болса, өнімді пайдаланбаңыз
- жауын – шашын кезінде сыртта пайдаланбаңыз
- корпус ішіне су кірсе құрылғыны қосушы болмаңыз

Шекті күй белгілері

- тоқ сымының тозуы немесе зақымдануы
- өнім корпусының зақымдалуы

Қызмет көрсету түрі мен жиілігі

- Әр пайдаланудан соң өнімді тазалау ұсынылады.

Сақтау

- құрғақ жерде сақтау керек
- жоғары температура көзінен және күн сәулелерінің әсерінен алыс сақтау керек
- сақтау кезінде температураның кенет ауытқуынан қорғау керек
- орамасыз сақтау мүмкін емес
- сақтау шарттары туралы қосымша ақпарат алу үшін МЕМСТ 15150 (шарт 1) құжатын қараңыз
- +5-ден +40 °C-қа дейін температурасында қоймада өндірушінің қаптамасында сақтаңыз. Салыстырмалы ылғалдылық 80 % -дан аспауы тиіс.

Тасымалдау

- тасымалдау кезінде өнімді құлатуға және кез келген механикалық ықпал етуге қатаң тыйым салынады
- босату/жүктеу кезінде пакетті қысатын машиналарды пайдалануға рұқсат берілмейді
- тасымалдау шарттары талаптарын МЕМСТ 15150 (5 шарт) құжатын оқыңыз
- Қоршаған орта температурасы –50 °C-тан +50 °C-қа дейін тасымалдау рұқсат етілген. Салыстырмалы ылғалдылық 100 % -дан аспауы тиіс.

Қауіпсіздік нұсқаулары

- **АБАЙ БОЛЫҢЫЗ! Қауіпсіздік бойынша нұсқаулары мен сақтандырулардың барлығын оқыңыз.** Қауіпсіздік бойынша нұсқаулықтары мен сақтандыруларын ұстанбау не орындамау электр соққысына, өрт шығуына және/немесе ауыр жарақаттануға апара алуы мүмкін.

Бақ электр бұйымындағы белгілердің мағыналары

Қауіптер бойынша жалпы нұсқаулар.



Қолдану нұсқаулығын оқыңыз.



Электрбұйымның толтырғыш кабелі бұзылған қалыпта болғанында электрбұйымды қолданбаңыз.



Электр қуаттандырғышын тек қана құрғақ бөлмелерде қолданыңыз.



Электр қуаттандырғышы қауіпсіздік трансформаторымен жабдықталған.

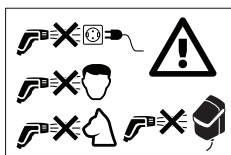

Су ағымын ешқашан адамдардың жүзіне, жануарлар мен

андарға, электр бұйымның өзіне немесе электр бөлшектерге бағыттамаңыз.

Пайдалану

- ▶ Электр бұйымды пайдаланатын тұлға оны тек қана белгіленіп көрсетілген жұмыстар үшін қолдануы тиіс. Жергілікті айырықшылықтарға назар аударылуы керек. Жұмыс барысында басқа адамдарға, әсіресе балаларға, назар аударып әрекет ету керек.
- ▶ Балаларға, денелік, сенсорлық немесе ақыл-ой қабілеттері шектелген адамдарға немесе осындай құралдармен жұмыс тәжірибесі жеткіліксіз болған және/немесе білімі жеткіліксіз болған және/немесе осы қолдану

нұсқаулықпен таныс болмаған адамдарға ешқашан осы электр бұйымымен жұмыс істеуге рұқсат етпеңіз. Құрал қолданылып жатқан елдегі ұлттық заңдар мен ережелері арқылы қолданушы жасының шектелуі мүмкін.

- ▶ Электр құралымен балалардың ойнамауын қамтамасыз ету үшін балаларға қарап жүруіңіз керек.
- ▶ Бүріккіш буларының тұтанып кету, жарылу және улау қауібі өте жоғары болу себебінен құрамында еріткіш заттар бар сұйықтық, сұйылтылмаған қышқыл, ацетон немесе еріткіш бұйымдарын, оның ішінде бензин, бояу сұйылтқыштарын және жылыту үшін арналған сұйық майларын қолдануға болмайды.
- ▶ Құрамында асбест және басқа да денсаулыққа зиян тигізетін материалдар бар болған заттарды бүріктіруге болмайды.
- ▶ Электр құралды тұзды сумен пайдаланбаңыз.
- ▶ Суда адам болатын жерлердің жанында сорғыны пайдалануға болмайды.
- ▶ Су температурасы 35 °C деңгейінен жоғары болған жағдайларда электр бұйымын қолданбаңыз.
- ▶ Құрал ішінен шығып тұратын майлу заттары арқылы судың біраз ғана ластануы пайда болуы мүмкін.

- ▶ Бақты суару барысында бақ жерінің қауіпсіздігіне, әсіресе тегіс емес және ылғалды үстілерде, назар аударып абайлап жүріңіз.
- ▶ Ішіне балалар немесе жануарлардың түсіп кетуін болдырмау үшін, жауын суын жинайтын шанның әрқашан қақпақпен немесе осыған ұқсас бір затпен жабылып қойылып тұруына назар аударып жүріңіз.
- ▶ Сорғы жұмыс істеп тұрғанда сорғы доңғалағына ешбір зат сұқпаңыз.
- ▶ Басқару үстелін ешқашан суға малмаңыз.
- ▶ Сорғы тек қана басқару үстелінің қақпағы жабылып және тұйықтаушы қапсырмасы төменгі позицияда бекем орналастырылып қойылғанда іске қосылып, жұмыс істей алады.
- ▶ Басқару үстелін көлеңкелі жерлерде ғана орнатыңыз. Басқару үстелі қауіпсіздік себептерінен термо-электрлік жүйесімен жабдықталған. Құрал тым қызып кеткенде осы жүйе құралды өшіріп қояды.

Қолдану

- ▶ Электрбұйымды қолдану алдынан оның жұмысқа лайықты қалыпта болуын және жұмыс қауіпсіздігін тексеру керек. Лайықсыз қалыпта болғанында оны қолдануға болмайды.
- ▶ **Құралды өзгерту бойынша ешбір жұмыстарын өзбасыңызбен өткізбеңіз.** Рұқсат етілмеген өзгерту жұмыстары электрбұйымыңыздың қауіпсіздігін зақымдап, шуылдар мен вибрациялардың күшейтіліп, құрал жұмысының нашарлануына апара алады.
- ▶ Басқару үстелін әрқашан қабырға бекіткішіне немесе шан бекіткішіне бекем түрде бекітіп қойыңыз. Саңылауларды бұрғылап тесу барысында абайлап әрекеттеніңіз.
- ▶ Жалғастыру кабелін жұмыс мақсаттан тыс, сорғыны тасу, ілу немесе тарту секілді әрекеттер үшін қолданбаңыз. Жалғастыру кабелін ыстықтан, майлардан және өткір ұштардан қорғаңыз.
- ▶ Шүмектің кейбір параметрлері арқылы заттардың кері атылып кетілулері мүмкін. Лайықты жеке қорғану жабдықтарын, мысалы қорғау көзәйнегін, киіп жүріңіз.
- ▶ Электр құралды ешқашан сүзгісіз, кір қалыпта болған сүзгісімен немесе зақымданып бұзылған сүзгімен қолданбаңыз.
- ▶ Құбыршектік желдеткіші бар жалғастырғышты ешқашан басқа мақсаттар үшін, мысалы қысымы жоғарырақ болған су құбырларына жалғастыру үшін, қолданбаңыз.

- ▶ Басқару үстелінің қақпағын әрқашан жабылып тұрғанын қамтамасыз етіңіз.

Аккумуляторды оңтайлы пайдалану бойынша нұсқаулар

- ▶ **Аккумуляторды ашпаңыз.** Қысқа тұйықталу қауіпі бар.



Аккумуляторды ыстықтан (мысалы, ұзақ уақыт бойы күн сәулеленуінен де),

оттан, судан және ылғалдан қорғаңыз. Жарылу қауіпі бар.

- ▶ Бұл аккумуляторды тек қана осы өндіруші өнімдерінде пайдаланыңыз. Сол арқылы аккумуляторды қауіпті, артық жүктеуден сақтайсыз.

- ▶ **Шеге немесе бұрауыш сияқты ұшты заттар немесе сыртқы әсер арқылы аккумулятор зақымдануы мүмкін.** Бұл қысқа тұйықталуға алып келіп, аккумулятор жануы, түтін шығаруы, жарылуы немесе қызып кетуі мүмкін.

- ▶ **Аккумулятордың қысқа тұйықталуын өткізбеңіз.** Жарылу қауіпі бар.

- ▶ Аккумулятордың желдету саңылауларын жұмсақ, таза және құрғақ қылшақпен анда-санда мұқият тазалап жүріңіз.

- ▶ **Құралды тек қана оның бұйым қорабында болған қуаттандыру құралымен қуаттандырыңыз.**

- ▶ **Құрал ішіне құрастырылып орнатылмаған аккумуляторды қыстырғыштардан, тиындардан, кілттерден, шегелерден, бұрандалардан және түйіспелердің тұйықтауына апара алатын басқа ұсақ темір заттардан ұзақ жерде сақтаңыз.**

Аккумулятор түйіспелерінің арасындағы қысқа тұйықталу күйіктерге немесе өртке апаруы мүмкін.

- ▶ **Аккумуляторда зақымданған жерлері бар болғанда немесе ол дұрыс пайдаланбаған жағдайда бу шығуы мүмкін.** Бұл жағдайда жұмыс аумағына таза ауа кіргізіп, шағымдар болса, дәрігерге жүгініңіз. Бу тыныс алу жолдарын тітіркендіруі мүмкін.

- ▶ **Дұрыс пайдаланбаған аккумулятордан сұйықтық ағуы мүмкін. Оған тимеңіз. Оған кенеттен жанасып тиіп қалғанда, тиген жерді сумен шайыңыз. Сұйықтық көзге тисе, медициналық көмек алу үшін дәрігерге жүгініңіз.**

Аккумулятордағы сұйықтық терінің тітіркендіруіне немесе күйдіруіне апаруы мүмкін.

Қуаттандыру құралдары үшін қауіпсіздік нұсқаулықтары



Қауіпсіздік бойынша нұсқаулары мен сақтандырулардың

барлығын оқыңыз. Қауіпсіздік бойынша нұсқаулықтары мен сақтандыруларын ұстанбау не орындамау электр соққысына, өрт шығуына және/немесе ауыр жарақаттануға апара алуы мүмкін.

Нұсқаулықтар мен сақтандыруларын барлығын келешек үшін сақтап жүріңіз.

- ▶ Қуаттандыру құралын тек қана оның барлық функцияларының толығымен бағалап, оларды ешбір шектеусіз орындай алатыныңызға сенімді болғаныңызда немесе осы құрал бойынша лайықты нұсқаулықтарды алғанда пайдалануыңыз лазым.
- ▶ Балаларға, денелік, сенсорлық немесе ақыл-ой қабілеттері шектелген адамдарға немесе осындай құралдармен жұмыс тәжірибесі жеткіліксіз болған және/немесе білімі жеткіліксіз болған және/немесе осы қолдану нұсқаулықпен таныс болмаған адамдарға ешқашан осы бақ электр бұйымымен жұмыс істеуге рұқсат етпеңіз. Құрал қолданатын елдегі ұлттық заңдар мен ережелері арқылы қолданушы жасының шектелуі мүмкін.
- ▶ **Балаларға қарап, оларды бақылап жүріңіз.** Осының арқасында балалардың қуаттандыру құралымен ойнамауы қамтамасыз етілетін болады.

- ▶ Тек қана қуаты **1,5 Ah** жоғарырақ болған Bosch литий-иондық аккумуляторларын (**5 Ah**-дан жоғарырақ болғанда аккумуляторлық ұяшықтарын) қуаттандырыңыз. Аккумулятор кернеуі қуаттандыру құралының аккумуляторды қуаттандыру кернеуіне сай болуы тиіс. Қайта қуаттандыра алынбайтын аккумуляторларын қуаттандырмаңыз. Бұл өрт немесе жарылу қауібіне апара алады.



Қуаттандыру құралын жаңбыр немесе сыз түсе алмайтын жерлерде сақтаңыз.

Қуаттандыру құралының ішіне су кіруі электр тоғы соғу қауібін арттырады.

- ▶ **Зарядтау құралын таза ұстаңыз.** Құралдың ластануы тоқ соғуы қауіпін туындатады.
- ▶ **Әр пайдаланудан алдын зарядтау құралын, кабельді және айырды тексеріңіз. Ақауды байқасаңыз зарядтау құралын пайдаланбаңыз. Зарядтау құралын өзіңіз ашпаңыз, оны тек білікті маманға және түпнұсқалы бөлшектермен жөндетіңіз.** Зақымдалған зарядтау құралы, кабель және айыр электр тоғының соғу қаупін арттырады.
- ▶ **Зарядтау құралын қосулы күйде оңай жанатын беттердің (мысалы, қағаз, мата және т.б.)**

үстіне қоймаңыз немесе жанғыш заттардың жанында пайдаланбаңыз. Зарядтау кезінде зарядтау құралының қызуы себебінен өрт қаупі пайда болады.

- ▶ **Қуаттандыру құралының желдету саңылауларын жаппаңыз.** Бұл қуаттандыру құралының қызып, дұрыс жұмыс істемей қалуына апара алады.
- ▶ Электрлік қауіпсіздігін арттыра алу үшін максималдық ажырату тоғы 30 мА болған дифференциалдық тоқ құралын қолдануыңыз لازم. Қорғаныстық ажырату құралын әр қолдану алдынан әрқашан тексеріңіз.

Сақтау

- ▶ **Күз және қыс айларында мұздану қаупі пайда болғанда сорғыны су шанынан шығарып алыңыз.**
- ▶ Сорғыны сақтауға қою алдынан әрқашан алдымен сорғыдан суды толығымен шығарып алыңыз.
- ▶ Сорғы мен басқару үстелін мұздану қаупі бола алмайтын жерде сақтаңыз.
- ▶ Құралды ғимарат ішінде сақтайтын болсаңыз әрқашан алдымен құралдың батареясын шығарып алыңыз.

Техникалық күтім, құрамдас және қосалқы бөлшектер

- ▶ Техникалық күтім жұмыстарын өткізу алдынан әрқашан құралдың батареясын шығарып алыңыз.
- ▶ Тек қана шығарушы тарапынан рұқсат етілген қосымша және қосалқы бөлшектерін қолдануға болады. Шығарушының түпнұсқалық қосымша және қосалқы бөлшектерін қолдануы электрбұйымның қатесіз немесе ақаусыз жұмыс істеуін қамтамасыз етеді.
- ▶ Жөндеу жұмыстары тек қана техникалық қызмет көрсету үшін арнайы рұқсаты бар Bosch техникалық қызмет орталықтары арқылы өткізілуі тиіс.

Белгілер

Төмендегі белгілер қолдану нұсқаулығын оқу және түсіну үшін маңызды. Белгілер мен олардың мағынасын есте сақтаңыз. Белгілерді дұрыс түсіну құралды дұрыс әрі одан да сенімдірек түрде пайдалануға көмек болады.

Белгі	Мағына
	Қозғалыс бағыты
	Реакция бағыты
	Іске қосу
	Өшіру
	Рұқсат етілген қолдану әрекеттер
	Рұқсат етілмеген қолдану әрекеттер
	Естілетін шуылдар
	Салмағы
	Максималдық бату тереңдігі

Белгі	Мағына
	максималдық су температурасы

Тағайындалу бойынша қолдану

Бұл құрал гүлзарларды, көгалдарды және көкөніс жүйектерін суару үшін жауын суын су шанынан сорып суару секілді тұрмыстық мақсаттармен қолдану үшін мақсатталған. Бұл құралды жеңіл тазалау жұмыстары үшін де пайдалануға болады.

Құралды жүзу бассейндерде немесе теңіз деңгейінен 2000 биігірек болған жерлерде қолдануға болмайды.

Бейнеленген құрамдас бөлшектері (А суретін қараңыз)

Бейнеленген құрамды бөлшектерінің нөмірленуі құралдың графикалық беттерде бейнеленуі негізінде беріледі.

- Қосқыш/өшіргіш
- Аккумулятордың қуаттандырылу күйін көрсеткіш
- Ақаулықтарды көрсеткіш индикаторы
- Таймер функциясы үшін жарықдиодты шам

- Таймер функциясы үшін реттеу түймешігі
- Басқару үстелі
- Тұйықтаушы қапсырмасы
- Шан бекіткіші
- Тоқтатқыш бұрамасы
- Қабырға бекіткіші
- Құбыршектік сымы
- Құбыршектік желдеткіші бар жалғастырығыш
- Жалғастыру құбыршегі
- Әмбебап жалғастырығыш
- Құбыршек бекіткіші
- Кабель қысқышы
- Сүзгі
- Жауын суы үшін сорғыш
- Құбыршек жалғастырығышы
- Жалғастыру кабелі
- Ашалық ағытпа
- Аккумулятор
- Аккумуляторды қуаттандыру құралы
- Қақпақша
- Шар

Техникалық мәліметтер

	GardenPump 18	
	Сорғы	Басқару үстелі
Өнім нөмірі	3 600 HC4 1..	3 600 HC4 0..
өнімділігі (Q)	л/сағ	1800
сорғы қысымы (H)	м	17,5
Максималдық бату тереңдігі	м	1,8
Максималдық су температурасы	°C	35
Атаулы кернеуі	В	18
Судан қорғаудың дәрежесі		IPX8
“ЕРТА-Procedure 01:2014” құжатына сай салмағы	кг	0,6
Сериялық нөмірі	бақ электр бұйымының тақташасында қараңыз	бақ электр бұйымының тақташасында қараңыз

Сорғыны GardenPump 18 жаңбыр суы сорғысының басқару панелімен ғана бірге қолданыңыз.

Аккумулятор	Литий иондық	
Қуаттандыру кезіндегі ұйғарынды қоршаған орта температурасы	°C	0 ... +45
Жұмыс барысындағы ^{А)} және сақтау кезіндегі рұқсат етілген қоршаған орта температурасы	°C	-20 ... +50
Атаулы кернеуі	В	18
Аккумулятор қуаты келесідей болғандағы ұяшықтар саны		
– қуаты 1,5 Ah аккумуляторларда		5
– қуаты 2,0 Ah аккумуляторларда		5

Аккумулятор	Литий иондық
– қуаты 2,5 Ah аккумуляторларда	5
– қуаты 3,5 Ah аккумуляторларда	5
– қуаты 4,0 Ah аккумуляторларда	10
– қуаты 6,0 Ah аккумуляторларда	10

A) <0 °C температураларында қуаты шектелген

Қуаттандыру құралы	AL 1810 CV	
Өнім нөмірі		
	EU	2 607 226 385
	UK	2 607 226 387
Қуаттандыру тоғы	A	1,0
Қуаттандыру уақыты (аккумулятор қуатсызданып қалғанда)		
– қуаты 1,5 Ah аккумуляторларда	мин	94
– қуаты 2,0 Ah аккумуляторларда	мин	124
– қуаты 2,5 Ah аккумуляторларда	мин	154
– қуаты 3,0 Ah аккумуляторларда	мин	185
– қуаты 4,0 Ah аккумуляторларда	мин	244
– қуаты 6,0 Ah аккумуляторларда	мин	364
“EPTA-Procedure 01:2014” құжатына сай салмағы	кг	0,17
Сақтық сыныбы		□ / II

Мәліметтер [U] 230 В кесімді кернеуге арналған. Басқа кернеу және елде қабылданған заңдар бұл мәліметтерді өзгертуі мүмкін.

Аккумуляторды қуаттандыру

► **Желі кернеуіне назар аударыңыз!** Тоқ көзінің кернеуі қуаттандыру құралының зауыттық тақтасасындағы мәндеріне сай болуы тиіс.

Аккумулятор, температура деңгейінің тек 0 °C мен 35 °C арасында ғана қуаттандыруды мүмкін ететін температура бақылаушы жүйесімен жабдықталған. Осының арқысында аккумулятордың жұмыс уақыты ұзақ болуы қамтамасыз етіледі.

Нұсқау: Құрал сатылып не жеткізіліп берілген кезде оның аккумуляторы жартылай қуаттандырылған қалыпта болады. Аккумулятор жұмысының толық көлемін қамтамасыз ету үшін оны алғашқы рет пайдалану алдынан алдымен толығымен қуаттандырып алыңыз.

Литий-иондық аккумуляторды әрқашан қуаттандырып отыруға болады, бұл оның пайдалану мерзімін ешбір түрде қысқартпайды. Қуаттандыру барысын үзу аккумулятордың зақымдануына апармайды.

Литий иондық аккумулятор “Electronic Cell Protection (ECP)” жүйесі арқылы терең қуатсызданудан қорғалған. Аккумулятор толығымен қуатсызданып қалған жағдайда құрал қорғау жүйесі арқылы өшіріліп қойылады: Сорғы іске қосылмай және жұмыс істемейді.

Аккумуляторды кәдеге жарату туралы нұсқауларын ескеріңіз.

Қуаттандыру барысы (Н суретін қараңыз)

Қуаттандыру барысы құрал желі айыры электр розеткасына енгізіліп, аккумулятор (22) қуаттандыру құралына (23) енгізілген сәтте басталады.

“Ақылды” қуаттандыру әдісі арқасында аккумулятордың қуаттандыру күйі автоматты түрде белгіленіп отырып, аккумулятор температурасы мен кернеуіне қарай отыра оңтайлы түрде қуаттандыру тоғы таңдалып отырылады.

Осының арқасында аккумулятор қорғалып, қуаттандыру құралында сақталғанда әрқашан толығымен қуаттанған қалпында қала береді.

Көрсеткіш элементтерінің (AL 1810) мағынасы

Аккумулятор заряды индикаторының жыпылықтауы



Зарядтау процесі аккумулятор заряды индикаторының жыпылықтауы арқылы белгіленеді.

Аккумулятор заряды индикаторының үздіксіз жануы



Аккумулятор заряды индикаторының үздіксіз жануы аккумулятордың толық зарядталғанын немесе аккумулятор температурасы рұқсат етілген зарядтау температурасының диапазонынан тыс және сондықтан аккумуляторды зарядтау мүмкін емес екендігін білдіреді.

Рұқсат етілген температура диапазонына жеткеннен кейін аккумулятор зарядталады.

Аккумулятор салынбаған жағдайда, аккумулятор заряды индикаторының **үздіксіз жануы** желілік ашаның розеткаға енгізілгенін және зарядтағыш құрылғының жұмыс істеуге дайын екендігін білдіреді.

Құрастырып орнату

Қабырға және шан бекіткіштерін бекіту (В суретін қараңыз)

Қабырға бекіткішін (10) су шанының жанында бекітіп қойыңыз. Жалғастыру кабелінің ұзындығы себебінен су шанына дейінгі аралықтың шектеулі болғанына назар аударыңыз.

Шанға дейінгі аралық, оған шан биіктігін қосып есептегенде, жалғастыру кабелінің ұзындығынан ұзынырақ болмауы тиіс.

Бекіткішті қабырғада орнату алдынан, қабырғада орнатылатын бұрандамалардың орнын белгілеу үшін бағыттаушы саңылаулар бөлшектерін қолданыңыз.

Қабырғада орнату мүмкін болмаған жағдайда құралдың кату қорабында болған шан бекіткішін (8) тікелей шан шетінде орнатып қоюға болады.

НҰСҚАУ: Ауа температура деңгейі аса жоғары болып кеткенде басқару үстелі құралдың термо-электрлік жүйесі арқылы өшіріліп қойылады. Осы себептен басқару үстелі міндетті түрде көлеңелі бір жерде орнатылуы тиіс.

Басқару үстелін енгізіп орнату (С суретін қараңыз)

Қабырға бекіткішін орнатқан жағдайда тоқтатқыш бұрамасын (9) бекіткіштен шығарып алып, басқару үстелін (6) жоғарыдағы қабырға бекіткішіне іліп, тоқтатқыш бұрамасымен (9) бекітіп қойыңыз.

Шан бекіткішін орнатқан жағдайда басқару үстелін бекіткіш үстінен бекітіп қойыңыз.

Кабель мен жалғастыру құбыршектің талап етілетін ұзындығын белгілеу (D суретін қараңыз)

Нұсқау: Сорғыны су шанның түбінен шамамен 50 мм биіктік деңгейінде, сорғының зақымдал бұзылуына апара алатын түзілімдерден тыс жерде орнатыңыз.

Су шанның биіктігін “Н” және диаметрін “D”, сонымен қатар “Е” басқару үстелінің орнатылатын жеріне дейінгі аралықты өлшеңіз.

Кабельдің ұзындығы “L₁” келесідей есептеліп шығарылады:

$$H + D + E - 250 \text{ мм}$$

Жалғастыру құбыршектің ұзындығы “L₂” келесідей есептеліп шығарылады:

$$H - 130 \text{ мм}$$

ККабельді орау мен жалғастыру құбыршекті кесу (Е суретін қараңыз)

Керек болған ұзындықтан артық болған кабельді сорғы (18) айналасынан орап, оны бар болған кабельдік қысқышында (16) бекітіңіз.

Құбыршектік желдеткішін (12) жалғастырғыш құбыршекпен бірге құбыршек өткізушісіндегі (11) бекітпеден босатып алыңыз.

Жалғастырғыш құбыршегінің L₂ мәніне сай қылдырып кесіп, құбыршек желдеткіші бар жалғастырғышты (12) қалған жалғастырғыш құбыршегіне қайта орнатыңыз.

Құбыршектік желдеткішін (12) жалғастырғыш құбыршекпен бірге құбыршек өткізушісіндегі (11) бекітпеге енгізіңіз.

Жалғастыру құбыршектің артық болған бөлшектерін кеспей-ақ, осы артық бөлшектерін шығып тұрған қалыпта қалдыруыңызға да болады. Алайда, құбыршек желдеткіші тек қана құбыршек өткізушінің ол үшін қарастырылған жерде орнатылғанда жұмыс істей алатынына назар аударыңыз.

Жалғастыру құбыршегі мен кабельді жалғастыру (F суретін қараңыз)

2-полюстік штепсельдік айырын (21) басқару үстелінің төменгі жағындағы кертік белгісіне сай бағыттап, штепсельдік айырды жалғастырғышқа, толығымен орнатылғанша дейін, басыңыз.

Штепсельдік айырды қауіпсіздендіру үшін және судың кіруін болдырмау үшін салмалы сомынын жалғастырғыш үстінен бұраңыз.

Жалғастырып біріктіру құбыршектің (13) әмбебап жалғастырғышын (14) сорғыдағы құбыршек жалғастырғыш (19) үстінен енгізіңіз.

Сорғыны жауын су шаны ішіне орнату және бақ құбыршегінің жалғастыру (G суретін қараңыз)

Сорғыны орнатылған жалғастыру құбыршек арқылы суға тайғызып енгізіп жіберіңіз.

Сорғыны суға енуін жеңілдету үшін, сорғы желдету жүйесімен жабдықталған. Сорғы іске қосылып, жұмыс істеп тұрғанда шұра желдетуді бөгеттеп қояды. Сорғы шайқалғанда шұра арқылы шуылдар пайда болады.

Құбыршек өткізушісін жауын су шанның шетіне іліп қойып, сорғы осы сорғы үшін қарастырылған позицияда тұрғанына көз жеткізіңіз.

Бақ құбыршегінің саудада ұсынылатын жалғастырғыш құбыршекпен құбыршектік желдеткіші бар жалғастырғышпен (12) бекітіп қойыңыз.

Нұсқау: Автоматтық түрде тоқтатылатын жалғастырғыш құбыршегінің қолданбаңыз, себебі оның әсерінен өткізу өнімділігі азайып кетуі мүмкін.

Жабылып қойылған жауын су шанымен қолдану

Сорғы жабылып қойылған жауын су шандарымен пайдалана алынады. Құрал нұсқасына қарай отыра су шанындағы кабель мен құбыршек үшін қарастырылған жалғастыру жерлерін пайдаланыңыз. Кейбір жағдайларда саңылауларды ойып кесіп дайындау керек болады. Ешбір өткір бұрыштардың болмауына көз жеткізіңіз.

Аккумуляторды енгізу (H суретін қараңыз)

Басқару үстелін (6) ашу үшін алдымен тұйықтаушы қапсырмасын (7) жоғарыға қарай бұрап, одан кейін басқару үстелінің қақпағын төменге қарай серпіңіз. Аккумуляторды (22) жоғарыдан басқару үстеліне толығымен енгізілгенше дейін итеріңіз.

Қақпақты жауып, тұйықтаушы қапсырмасы төменге қарай бұраңыз. Сорғы басқару үстелі тұйықтаушы қапсырмасы арқылы бұғатталып қойылғанда ғана іске қосыла алынады.

Құрастырып орнату жұмыстарын аяқтау (I суретін қараңыз)

Ішіне балалар немесе жануарлардың түсіп кетуін болдырмау үшін, жауын суын жинайтын шанның әрқашан қақпақпен немесе осыған ұқсас бір затпен жабылып қойылып тұруын қамтамасыз етіңіз.

Басқару

Судың сорылуы мүмкін болмай қалған жағдайда сусыз және құрғақ жүрістен қорғау функциясы сорғыны автоматты түрде өшіріп қояды.

Қосу/өшіру (J суретін қараңыз)

Сорғыны қосу үшін қосу/өшіру түймешігін (1) басыңыз. Қуаттандыру күйін көрсеткіш индикаторы жыпықтайды. Қуаттандыру күйін көрсеткіш индикаторы (2) аккумулятордың қуаттандырылу күйін көрсетіп тұрады:

Жарықдиодтық	Қуаттандырылу күйі
Жасыл түспен жануы	> 50 %
Сары түспен жануы	50 % – 20 %
Қызыл түспен жануы	< 20 %
Қызыл түспен жыпықтап тұруы	Қуатсызданып қалған, аккумуляторды шығарып, қуаттандырып алыңыз

Нұсқау: Ақаулықтарды көрсететін индикаторының жануы құралда ақаулықтардың бар болуын білдіреді, “Қателер мен ақаулықтар – себептері мен шешу жолдары” тараун оқыңыз.

Сорғыны өшіру үшін қосу/өшіру түймешігін (1) қайта басыңыз.

Таймер функциясы (K суретін қараңыз)

Таймер функциясын іске қосу үшін, сорғы қосылып тұрған қалыпта болғанда реттеу түймешігін (5) басыңыз.

Түймешікті бір рет басқаннан кейін сорғының жұмыс жүрісі 5 минут болады. Түймешікті осыдан кейін әр басу сорғының жұмыс жүрісін 5 минутке ұзатып отырып, максималдық жүріс уақыты 15 минуттан аспайтын болады.

Таңдалып алынған жүріс уақыты лайықты жарықдиодтық шамы (4) арқылы көрсетіліп тұрады.

Енгізілген уақыты аяқталғаннан кейін сорғы өз-өзімен автоматты түрде өшіріледі.

Таймер функциясын өшіру үшін реттеу түймешігін (5) жарықдиодтық шамы көрсеткіші (4) өшіріліп қалғанша дейін баса беріңіз.

Аккумуляторды шығару (L суретін қараңыз)

Басқару үстелін (6) ашу үшін, тұйықтаушы қапсырмасын (7) жоғарыға қарай бұрап, одан кейін басқару үстелінің қақпағын төменге қарай серпіңіз. Бұғаттан шығару түймешігін басып, аккумуляторды (22) басқару үстелінен жоғарыға қарай тарта отырып шығарыңыз. **Осы әрекет барысында күш салмай әрекеттеніңіз.**

Ішіне ылғалдылықтың түсіп қалуын болдырмау үшін құрал қақпағын жауып қойыңыз.

Сүзгіні тазалау (M суретін қараңыз)

Сорғы (18), лас пен кір арқылы пайда бола алатын зақымдануларға жол бермеу үшін, арнайы сүзгімен (17) жабдықталған. Сүзгіні үнемі тексеріп және күтіп жүріңіз. Сүзгіні төменге тарта отырып шығарып алыңыз. Сүзгіні ағын су астында тазалап, одан кейін сорғы үстіне қайта орнатыңыз.

Құбыршек желдеткішін тазалау (O суретін қараңыз)

Құбыршек желдеткіші (12) бітеліп қалған жағдайда жапқыш (24) пен шарды (25) шығарып алыңыз. Құбыршек желдеткішін (12) ағын су астында тазалаңыз. Шарды (25) орнына қайта орнатып, қақпақшаны (24) үстінен орнатып қойыңыз.

Ақаулықтар – Себептер мен шешу жолдары

Жауын суы үшін сорғыш



Симптомдар	Мүмкін болған себептер	Көмек
Қателер мен ақаулықтарды көрсеткіш индикаторы қызыл түспен жыпықтап тұр	Аккумулятор тым суық/тым ыстық	Аккумуляторды жылытып/суытып алыңыз
Қателер мен ақаулықтарды көрсеткіш индикаторы сары түспен жыпықтап тұр	Сусыз, құрғақ жүрістен қорғау функциясы іске қосылып кетті	Құралды өшіріп, сорғыны толығымен суға малған қалыпта болған позициясына қойыңыз
Сорғы іске қосылмай тұр	Басқару үстелі толығымен жабылмаған	Басқару үстелінің қақпағын жауып, тұйықтаушы қапсырмасын толығымен төменге қарай қайырыңыз
	Аккумулятор енгізілмеген (немесе дұрыс енгізілмеген)	Аккумуляторды дұрыс енгізіңіз
	Кабель жалғастырылмаған (немесе дұрыс жалғастырылмаған)	Штепсельдік айырды ұяшыққа толығымен енгізіп, салмалы сомынын бекітіңіз
	Аккумулятор қуатсызданып қалған	Аккумуляторды қуаттандырып алыңыз
Сорғы жұмыс істеп тұр, бірақ қысым шектеулі немесе жұмыс қысымы жоқ	Сүзгі бітеліп қалды	Сүзгіні шығарып, тазалап алыңыз
	Су деңгейі тым төмен	Су деңгейін тексеріп, сорғының толығымен суға малынып қойылғанына көз жеткізіңіз
	Сорғы немесе құбыршекте ауаның бар болуы	Құбыршектегі шүмекті шығарып алып қоя тұрып, сорғыны тек қана жалғастырылған құбыршекпен, су бірқалыпты түрде аға бастағанша дейін, іске қосып жүргізіп алыңыз
	Автоматты түрде тоқтату функциясы бар жалғастырғыш құбыршегі орнатылған	Автоматты түрде тоқтату функциясы жоқ жалғастырғыш құбыршегімен алмастырып алыңыз
Сорғыны өшіріп қойғаннан кейін де су ағып тұр	Құбыршектік желдеткіші бар жалғастырғыш құрастырып орнатылмаған	Сату көлемінде болған құбыршектік желдеткіші бар жалғастырғышын құрастырып орнатыңыз
	Құбыршектік желдеткіші бар жалғастырғышы қате жерде құрастырып орнатылған	Құбыршектік желдеткіші бар жалғастырғышын жауын су шанында су деңгейінен жоғарырақ болып тұратындай қылып орнатыңыз
	Құбыршек желдеткіші бітеліп қалған	Құбыршек желдеткішін тазалаңыз
Аккумулятордың қуаттандыру көрсеткіші қызыл түспен жыпықтап тұр. Қуаттандыру барысы өткізіле алынбай тұр	Аккумулятордың түйіспелері ластанған	Аккумулятордың түйіспелерін тазалаңыз; мысалы, аккумуляторды бірнеше рет қуаттандыру науасына салып-шығарыңыз, қажет болса аккумуляторды ауыстырыңыз
	Аккумулятор зақымдалған	Аккумуляторды ауыстырып алыңыз
Аккумулятордың қуаттандыру көрсеткіші қуаттандыру барысында жанбай тұр	Қуаттандыру құралының желі айыры енгізілмеген (немесе дұрыс енгізілмеген)	Желі айырын (толығымен) розеткаға енгізіңіз
	Электр розеткасы, желі кабелі немесе қуаттандыру құралында ақаулық бар	Желі кернеуін тексеріңіз, қуаттандыру құралын, керек болса, Bosch компаниясының электр құралдары үшін арналған және арнайы рұқсаты бар қызмет көрсету орталықтарында тексертіп алыңыз

Техникалық күтім, тазалау және сақтау

Техникалық күтім

Нұсқау: Электрбұйымды ұзақ уақыт бойы айнымас түрде қолдана алу үшін төмендегі күтім жұмыстарын үнемі өткізіңіз.

- ▶ Жөндеу жұмыстары тек қана техникалық қызмет көрсету үшін арнайы рұқсаты бар Bosch техникалық қызмет орталықтары арқылы өткізілуі тиіс.

Жабу жүйелері мен қорғау құрылғыларының зақымдалмай және дұрыс түрде орнатылғандарын тексеріңіз. Іске қосып қолдану алдынан керек болса керекті күту немесе жөндеу жұмыстарын өткізіңіз. Электрбұйымда көзбен көрінетін ақаулықтарының бар болуын тексеріңіз, мысалы бос бекітулер мен тозып кеткен немесе зақымданып бұзылған бөлшектері.

Қыс айларындағы сақталуы (N суретін қараңыз)

Сорғыны өшіріп, аккумуляторды шығарып алыңыз. Сорғыны жалғастыру құбыршекепін бірге су шанынан тарта отырып шығарып алыңыз. Жалғастыру кабелін басқару үстелінен және жалғастыру құбыршегін сорғыдан ажыратып алыңыз.

Сорғыдан суды толығымен ағызып шығарыңыз.

Сорғының сыртқы жағын жұмсақ қылшақпен және жұберекпен тазалаңыз. Еріткіш бұйымдар мен ысып жылтырататын бұйымдарды қолдануға болмайды. Кірленген жерлердің бәрін кетіріп, құралдың сүзгісін тазалаңыз.

Кабельді сорғы құралының айналасынан орап, кабельдік қысқышымен бекітіп қойыңыз. Басқару үстелін қабырға бекіткішінен/шан бекіткішінен шығарып алыңыз.

Электрбұйымды аяз және қырау түспейтін жерде сақтаңыз.

Сақтау уақытында кабельдің қыстырылып қалмауын тексеріп алыңыз. Жалғастыру құбыршегін бүгіп қоймаңыз.

Аккумуляторды күту

Аккумулятордың оңтайлы түрде қолдануын қамтамасыз ету үшін төмендегі нұсқаулар мен шараларды ұстанып жүріңіз:

- Аккумуляторды сұйықтықтардан және ылғалдықтан қорғап жүріңіз.
- Бақ электр бұйымын температура аумағы -20 °C және 50 °C аралығында болған жерлерде ғана сақтаңыз. Бақ электр бұйымын, мысалы, жазда көлікте қалдырмаңыз.
- Аккумуляторды бақ электр бұйымнан шығарып алып, бақ электр бұйымнан бөлек сақтаңыз.
- Тікелей күн сәулелері түсе алатын жағдайларда аккумуляторды бақ электр бұйым ішінде қалдырмаңыз.

- Аккумуляторды сақтау үшін ең оңтайлы температура деңгейі болып 5 °C саналады.
- Аккумулятордың желдету саңылауларын жұмсақ, таза және құрғақ қылшақпен анда-санда мұқият тазалап жүріңіз.

Қуаттандырылғанынан кейін жұмыс циклдарының айтарлықтай қысқарып қалуы аккумулятордың тозып қалғанын және оны ауыстыру керектігін білдіреді.

Тұтынушыға қызмет көрсету және пайдалану кеңестері

www.bosch-garden.com

Сұрақтарыңызды қойғаныңызда және қосалқы бөлшектерге тапсырыс бергеніңізде әрқашан міндетті түрде өнімнің зауыттық тақтасындағы 10-санды өнім нөмірін жазыңыз.

Өндіруші талаптары мен нормаларының сақталуымен электр құралын жөндеу және кепілді қызмет көрсету барлық мемлекеттер аумағында тек “Роберт Бош” фирмалық немесе авторизацияланған қызмет көрсету орталықтарында орындалады. ЕСКЕРТУ! Заңсыз жолмен әкелінген өнімдерді пайдалану қауіпті, денсаулығыңызға зиян келтіруі мүмкін. Өнімдерді заңсыз жасау және тарату әкімшілік және қылмыстық тәртіп бойынша Заңмен қудаланады.

Қазақстан

Тұтынушыларға кеңес беру және шағымдарды қабылдау орталығы:

“Роберт Бош” (Robert Bosch) ЖШС

Алматы қ.,
Қазақстан Республикасы
050012

Муратбаев к., 180 үй

“Термес” БО, 7 қабат

Тел.: +7 (727) 331 31 00

Факс: +7 (727) 233 07 87

E-Mail: ptka@bosch.com

Сервистік қызмет көрсету орталықтары мен қабылдау пунктерінің мекен-жайы туралы толық және өзекті ақпаратты Сіз: www.bosch-professional.kz ресми сайттан ала аласыз

Тасымалдау

Бұл литий-иондық аккумуляторлар қауіпті тауарларға қойылатын талаптарға сай болуы керек. Пайдаланушы аккумуляторларды көшеде қосымша құжаттарсыз тасымалдай алады.

Үшінші тұлғалар (мысалы, әуе көлігі немесе жіберу) орамаға және маркаларға қойылатын арнайы талаптарды сақтау керек. Жіберуге дайындау кезінде қауіпті жүктерді тасымалдау маманымен хабарласу керек.

Аккумуляторды корпусы зақымдалған болса ғана жіберіңіз. Ашық түйіспелерді желімденің және аккумуляторды орамада қозғалмайтындай ораңыз. Қажет болса, қосымша ұлттық ережелерді сақтаңыз.

Кәдеге жарату



Электр құралдарды, аккумуляторларды, керек-жарақтарды және орау материалдарын экологиялық тұрғыдан дұрыс утилизациялауға тапсыру керек.



Электр құралдарды және аккумуляторларды/батареяларды үй қоқысына тастамаңыз!

Тек қана ЕО елдері үшін:

Еуропа 2012/19/EU ережесі бойынша жарамсыз электр құралдары және Еуропа 2006/66/ЕС ережесі бойынша зақымдалған немесе ескі аккумулятор/батареялар бөлек жиналып кәдеге жаратылуы қажет.

Аккумуляторлар/батареялар:

Литий-иондық:

Тасымалдау бөліміндегі нұсқауларды орындаңыз (қараңыз „Тасымалдау“, Бет 198).



Folosiți încărcătorul numai în spații uscate.



Încărcătorul este echipat cu un transformator de siguranță.

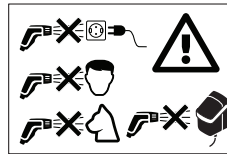

Nu îndreptați jetul de apă spre fața oamenilor și animalelor, asupra sculei

electrice sau componentelor electrice.

Funcționare

- ▶ Utilizatorul poate folosi scula electrică numai conform destinației. Trebuie luate în considerare condițiile locale. În timpul lucrului fiți conștienți de necesitatea protejării altor persoane, în special a copiilor.
- ▶ Nu permiteți în niciun caz copiilor, persoanelor cu capacități fizice, senzoriale sau intelectuale limitate sau lipsite de experiență și/sau cunoștințe și/sau persoanelor nefamiliarizate cu prezentele instrucțiuni, să folosească scula electrică. Este posibil ca reglementările locale să limiteze vârsta operatorului.
- ▶ Copiii trebuie supravegheați pentru a avea siguranța că aceștia nu se joacă cu scula electrică.
- ▶ Nu este permisă aspirarea de lichide care conțin solvenți, de acizi nediluati, de acetonă sau solvenți inclusiv benzină, de diluanți pentru vopsele și de păcură, deoarece

Română

Instrucțiuni de siguranță

- ▶ **AVERTISMENT! Citiți toate instrucțiunile și indicațiile privind siguranța.** Nerespectarea instrucțiunilor și indicațiilor privind siguranța poate provoca electrocutare, incendiu și/sau răni grave.

Explicarea simbolurilor de pe scula electrică de grădină



Indicație generală de avertizare a pericolozității.



Citiți instrucțiunile de folosire.



Nu folosiți încărcătorul dacă prezintă cablul de alimentare deteriorat.

dispersiile de pulverizare ale acestora sunt foarte inflamabile, explozibile și toxice.

- ▶ Nu este permisă pulverizarea de materiale care conțin azbest și nici a altor substanțe nocive.
- ▶ Nu folosiți produsul cu apă sărată.
- ▶ Nu este permisă folosirea pompei în locurile în care în apă se află persoane.
- ▶ Nu folosiți produsul dacă temperatura apei depășește 35 °C.
- ▶ Lubrifianții care se scurg din el pot contamina ușor apa.
- ▶ La udarea grădinii, aveți grijă la stabilitatea în mers, în special pe suprafețe denivelate sau ude.
- ▶ Aveți grijă să închideți întodeauna cu un capac sau ceva asemănător butoiul pentru apă de ploaie, astfel încât copiii sau animalele să nu poată cădea înăuntru.
- ▶ Nu introduceți nimic în rotorul de pompă cât timp pompa este în funcțiune.

Utilizare

- ▶ Înainte de utilizare, scula electrică și accesoriile trebuie controlate cu privire la starea lor corespunzătoare și la siguranța de funcționare. În cazul în care starea acestora nu este impecabilă, nu este permisă utilizarea lor.
- ▶ **Nu aduceți modificări sculei electrice.** Modificările neautorizate pot afecta siguranța în exploatare a

sculei dumneavoastră electrice și pot duce la amplificarea zgomotelor și vibrațiilor acesteia.

- ▶ Fixați întotdeauna bine unitatea de comandă pe un suport de perete sau de pe butoiul pentru apă. Fiți precauți atunci când executați găuri.
- ▶ Nu cufundați în niciun caz unitatea de comandă în apă.
- ▶ Pompa funcționează numai atunci când capacul unității de comandă este închis iar mânerul de blocare este fixat în poziția de jos.
- ▶ Amplasați la umbră unitatea de comandă. Pentru siguranță, unitatea de comandă este prevăzută cu un circuit de protecție în funcție de temperatură. Dacă se încălzește prea mult, aceasta își întrerupe funcționarea.
- ▶ Nu folosiți în alte scopuri cablul de racordare, pentru transportul, atârnarea sau scoaterea din priză a pompei. Feriți cablul de racordare de căldură, ulei și margini ascuțite.
- ▶ Anumite reglaje ale presiunii la duze pot face ca obiectele să ricoșeze înapoi. Dacă este necesar, purtați echipament personal de protecție corespunzător, de exemplu ochelari de protecție.
- ▶ Nu folosiți niciodată produsul fără filtru, cu filtrul murdar sau deteriorat.
- ▶ Nu folosiți racordul cu aerator furtun în alte scopuri, de ex. pentru

conectare la un robinet cu apă la o presiune mai înaltă.

- ▶ Țineți întotdeauna închis capacul unității de comandă.

Indicații pentru lucrul optim cu acumulatorul

- ▶ **Nu deschideți acumulatorul.** Există pericol de scurtcircuit.



Protejați acumulatorul de căldură (de exemplu și de radiații solare de lungă durată), de foc, apă și umezeală.

Există pericol de explozie.

- ▶ **Utilizați acumulatorul numai pentru produsele oferite de același producător.** Numai astfel acumulatorul va fi protejat împotriva unei suprasolicitări periculoase.
- ▶ **În urma contactului cu obiecte ascuțite ca de exemplu cuie sau șurubelnițe sau prin acțiunea unor forțe exterioare asupra sa, acumulatorul se poate deteriora.**

Se poate produce un scurtcircuit intern în urma căruia acumulatorul să se aprindă, să scoată fum, să explodeze sau să se supraîncălzească.

- ▶ **Nu scurtcircuitați acumulatorul.** Există pericol de explozie.
- ▶ Ocazional curățați fantele de ventilație ale acumulatorului cu o pensulă moale, curată și uscată.
- ▶ **Încărcați scula electrică numai cu încărcătorul din setul de livrare.**

- ▶ **Feriți acumulatorii neintroduși de agrafele de birou, monede, chei, cuie, șuruburi sau alte obiecte metalice mici, care ar putea provoca șuntarea bornelor.** Un scurtcircuit între bornele acumulatorului poate duce la arsuri sau incendiu.

- ▶ **În caz de deteriorare sau utilizare neconformă a acumulatorului, din acesta se pot degaja vapori.** Lăsați să pătrundă aer proaspăt iar în cazul apariției unor tulburări, solicitați asistență medicală. Vaporii pot irita căile respiratorii.

- ▶ **În cazul unei utilizări greșite, din acumulator se poate scurge lichid. Evitați contactul cu acesta. În caz de contact accidental, clătiți cu apă. Dacă lichidul vă intră în ochi, în mod suplimentar solicitați asistență medicală.** Lichidul scurs din acumulator poate provoca iritații sau arsuri cutanate.

Instrucțiuni privind siguranța pentru încărcătoare



Citiți toate instrucțiunile și indicațiile privind siguranța.

Nerespectarea instrucțiunilor și indicațiilor privind siguranța poate provoca electrocutare, incendiu și/sau răniri grave.

Păstrați în bune condiții toate instrucțiunile și indicațiile privind siguranța în vederea consultării viitoare.

- ▶ Utilizați încărcătorul numai dacă sunteți pe deplin informați asupra tuturor funcțiilor acestuia și le puteți accesa fără restricții sau dacă ați fost instruiți în mod corespunzător asupra lor.
 - ▶ Nu permiteți în niciun caz copiilor, persoanelor cu capacități fizice, senzoriale sau intelectuale limitate sau lipsite de experiență și/sau cunoștințe și/sau persoanelor nefamiliarizate cu prezentele instrucțiuni, să folosească încărcătorul. Este posibil ca prescripțiile naționale să limiteze vârsta operatorului.
 - ▶ **Supravegheați copiii.** Astfel veți avea siguranța că, copiii nu se joacă cu încărcătorul.
 - ▶ Încărcați numai acumulatori Li-Ion Bosch având o capacitate de **1,5 Ah** (începând de la **5** celule de acumulator). Tensiunea acumulatorului trebuie să se potrivească cu tensiunea de încărcare a încărcătorului. Nu încărcați baterii de unică folosință. În caz contrar există risc de incendiu și explozie.
-  **Feriți încărcătorul de ploaie și umezeală.** Pătrunderea apei în încărcător mărește riscul de electrocutare.
- ▶ **Mențineți curat încărcătorul.** Din cauza murdăriei există pericol de electrocutare.
- ▶ **Înainte de utilizare, verificați încărcătorul, cablul și ștecherul. Nu folosiți încărcătorul în cazul în care constatați deteriorări ale acestuia. Nu deschideți singuri încărcătorul și permiteți repararea acestuia numai de către personal de specialitate corespunzător calificat și numai cu piese de schimb originale.** Încărcătoarele, cablurile și ștecherule defecte măresc riscul de electrocutare.
 - ▶ **Nu folosiți încărcătorul pe o suprafață ușor inflamabilă (de ex. hârtie, materiale textile etc.) respectiv într-un mediu inflamabil.** Deoarece încărcătorul se încălzește în timpul procesului de încărcare, există pericol de incendiu.
 - ▶ **Nu obturați fantele de ventilație ale încărcătorului.** În caz contrar, încărcătorul se poate supraîncălzi și este posibil să nu mai funcționeze în mod corespunzător.
 - ▶ Pentru o siguranță electrică sporită, recomandăm utilizarea unui întrerupător automat de protecție împotriva tensiunilor periculoase cu un curent de declanșare de 30 mA. Înainte de utilizare, verificați întotdeauna întrerupătorul automat de protecție împotriva tensiunilor periculoase.

Depozitare



- ▶ În cazul pericolului de îngheț, toamna și iarna, scoateți pompa din butoriul cu apă.
- ▶ Înainte de depozitare, goliți întotdeauna apa din pompă.
- ▶ Depozitați pompa și unitatea de comandă în mediu fără pericol de îngheț.
- ▶ Scoateți întotdeauna acumulatorul din scula electrică atunci când o depozitați într-o clădire.







Întreținere, accesorii, piese de schimb

- ▶ Înaintea lucrărilor de întreținere, scoateți întotdeauna afară acumulatorul.
- ▶ Se vor folosi numai accesorii și piese de schimb autorizate de producător. Accesoriile și piesele de schimb originale asigură funcționarea fără deranjamente a sculei electrice.
- ▶ Reparațiile vor fi executate numai la ateliere de asistență tehnică post-vânzări autorizate de Bosch.

Simboluri

Următoarele simboluri sunt importante pentru citirea și înțelegerea instrucțiunilor de folosire. Rețineți simbolurile și semnificația acestora. Interpretarea corectă a simbolurilor vă ajută să folosiți mai bine și mai sigur scula electrică.

Simbol	Semnificație
	Direcție de deplasare
	Direcția reacției
	Pornire

Simbol	Semnificație
	Oprire
	Acțiune permisă
	Acțiune interzisă
	Zgomot perceptibil
	Greutate
	Adâncime maximă de imersiune
	Temperatură maximă apă

Utilizare conform destinației

Produsul este destinat uzului menajer, pentru udarea straturilor de flori, suprafețelor de gazon și a legumelor prin pomparea apei de ploaie dintr-un butoi de colectare a apei de ploaie. Deasemeni, produsul poate fi folosit pentru misiuni ușoare de curățare.

Nu folosiți produsul într-un bazin de înot sau la peste 2000 m peste nivelul mării.

Componente ilustrate (vezi figura A)

Numerotarea elementelor componente ilustrate se referă la schița sculei electrice de la paginile grafice.



- (1) Întrerupător pornit/oprit
- (2) Indicatorul nivelului de încărcare a acumulatorului
- (3) Indicator deranjamente
- (4) LED pentru funcție timer
- (5) Tastă de reglare funcție timer
- (6) Unitate de comandă
- (7) Mâner de blocare
- (8) Suport butoi
- (9) Șurub de siguranță
- (10) Suport de perete
- (11) Ghidaj furtun
- (12) Racord cu aerator furtun
- (13) Furtun de legătură
- (14) Conector universal
- (15) Fixare furtun
- (16) Clemă pentru cablu
- (17) Filtru
- (18) Pompă pentru apă de ploaie
- (19) Racord furtun
- (20) Cablu de racordare
- (21) Ștecher
- (22) Acumulator

(23) Încărcător

(24) Capac

(25) Bilă

Date tehnice

Pompă pentru apă de ploaie		GardenPump 18	
		Pompă	Unitate de comandă
Număr de identificare		3 600 HC4 1..	3 600 HC4 0..
Capacitate de pompare (Q)	l/h	1800	
Înălțime de pompare (H)	m	17,5	
 Adâncime maximă de imersiune	m	1,8	
 Temperatură maximă apă	°C	35	
Tensiune nominală	V	18	18
Grad protecție apă		IPX8	IPX4
Greutate conform EPTA-Procedure 01:2014	kg	0,6	0,6
Număr de serie		vezi plăcuța indicatoare a tipului sculei electrice de grădină	vezi plăcuța indicatoare a tipului sculei electrice de grădină

Folosiiți pompa numai împreună cu unitatea de comandă a pompei pentru apă de ploaie GardenPump 18.

Acumulator	Li-Ion	
Temperatură ambientă recomandată în timpul încărcării	°C	0 ... +45
Temperatură ambientă admisă în timpul funcționării ^{A)} și în timpul depozitării	°C	-20 ... +50
Tensiune nominală	V	18
Număr celule la capacitate acumulator		
- Acumulator de 1,5 Ah		5
- Acumulator de 2,0 Ah		5
- Acumulator de 2,5 Ah		5
- Acumulator de 3,5 Ah		5
- Acumulator de 4,0 Ah		10
- Acumulator de 6,0 Ah		10

A) putere mai redusă la temperaturi <0 °C

Încărcător	AL 1810 CV	
Număr de identificare		
	UE	2 607 226 385
	UK	2 607 226 387
Curent de încărcare	A	1,0
Timp de încărcare (acumulator descărcat)		
- Acumulator de 1,5 Ah	min	94
- Acumulator de 2,0 Ah	min	124
- Acumulator de 2,5 Ah	min	154
- Acumulator de 3,0 Ah	min	185
- Acumulator de 4,0 Ah	min	244
- Acumulator de 6,0 Ah	min	364

Încărcător**AL 1810 CV**

Greutate conform EPTA-Procedure 01:2014	kg	0,17
Clasa de protecție		 / II

Specificațiile sunt valabile pentru o tensiune nominală [U] de 230 V. În cazul unor tensiuni diferite și al unor modele de execuție specifice anumitor țări, aceste specificații pot varia.

Încărcarea acumulatorului

- **Atenție la tensiunea de la rețea!** Tensiunea sursei de curent trebuie să coincidă cu datele de pe plăcuța indicatoare a tipului încărcătorului.

Acumulatorul este echipat cu un sistem de supraveghere a temperaturii care-i permite încărcarea numai în domeniul de temperaturi cuprins între 0 °C și 35 °C. Prin aceasta se ajunge la o durată de viață îndelungată a acumulatorului.

Notă: Acumulatorul este încărcat parțial la livrare. Pentru asigurarea puterii maxime a acumulatorului, înainte de prima utilizare, încărcăți complet acumulatorul în încărcător.

Încărcătorul Li-Ion poate fi încărcat în orice moment, fără ca prin aceasta să i se scurteze durata de viață. O întrerupere a procesului de încărcare nu dăunează acumulatorului.

Acumulatorul Li-Ion este protejat împotriva descărcării profunde prin „Electronic Cell Protection (ECP)“. Când acumulatorul s-a descărcat, produsul este deconectat printr-un circuit de protecție: Pompa nu mai lucrează.

Respectați instrucțiunile privind eliminarea acumulatorului.

Proces de încărcare (vezi figura H)

Procesul de încărcare începe imediat ce ștecherul de la rețea este introdus în priză și acumulatorul (22) în încărcătorul (23).

Prin procesul de încărcare inteligentă, starea de încărcare a acumulatorului este sesizată automat iar acumulatorul va fi încărcat cu un curent de încărcare întotdeauna optim, în funcție de temperatura și tensiunea sa.

În acest mod acumulatorul este menajat, iar în cazul păstrării sale în încărcător, el va fi întotdeauna încărcat la capacitate maximă.

Semnificația elementelor indicatoare (AL 1810)

Aprindere intermitentă a indicatorului de încărcare a acumulatorului



Procesul de încărcare este indicat prin **aprinderea intermitentă** a indicatorului de încărcare a acumulatorului.

Aprindere continuă a indicatorului de încărcare a acumulatorului



Aprinderea continuă a indicatorului de încărcare a acumulatorului semnalează faptul că acumulatorul este încărcat complet sau că temperatura acumulatorului este în afara

intervalului admis al temperaturilor de încărcare și, din această cauză, acesta nu poate fi încărcat. Imediat după

atingerea intervalului de temperatură admis, acumulatorul se încarcă.

Dacă acumulatorul nu este introdus, **aprinderea continuă** a indicatorului de încărcare a acumulatorului indică faptul că fișa de rețea este introdusă în priză și că încărcătorul este în funcțiune.

Montare

Fixarea suportului de perete/butoi (vezi figura B)

Fixați suportul de perete (10) lângă butoiul cu apă. Țineți seama de faptul că distanța la butoiul cu apă este limitată din cauza lungimii cablului de racordare.

Distanța la butoiul cu apă plus înălțimea butoiului nu trebuie să depășească lungimea cablului de racordare.

În cazul montajului pe perete folosiți găurile de ghidare pentru a marca poziția șuruburilor pe perete.

Dacă nu este posibil montajul pe perete, suportul de butoi (8) din setul de livrare poate fi fixat direct pe marginea butoiului.

NOTĂ: În caz de temperatură crescută, unitatea de comandă este deconectată prin intermediul unui întrerupător termic. De aceea, suportul pentru unitatea de comandă trebuie neapărat montat la umbră.

Montarea unității de comandă (vezi figura C)

În cazul suportului de perete, scoateți șurubul de siguranță (9) din suport, suspendați unitatea de comandă (6) prinzând-o sus, în suportul de perete și fixați-o jos cu șurubul de siguranță (9).

În cazul suportului de butoi, prindeți cu clipsuri unitatea de comandă pe suport.

Determinarea lungimii necesare a cablului și furtunului de legătură (vezi figura D)

Notă: Amplasați pompa la cca. 50 mm deasupra fundului butoiului cu apă, ocolind sedimentele care ar putea deteriora pompa.

Măsurați înălțimea H și diametrul D al butoiului cu apă cât și distanța de la locul de montaj la unitatea de comandă E.

Lungimea L_1 a cablului se calculează după cum urmează:
 $H + D + E - 250$ mm

Lungimea L_2 a furtunului de legătură se calculează astfel:
 $H - 130$ mm

Înfășurarea cablului și tăierea furtunului de legătură (vezi figura E)

Înfășurați cablul excedentar în jurul pompei (18) și fixați-l pe clema de cablu existentă (16).

Eliberați aeratorul de furtun (12) cu furtunul de legătură din clema de fixare de pe ghidajul de furtun (11).

Tăiați furtunul de legătură la lungimea L_2 și montați din nou conectorul cu aeratorul de furtun (12) pe furtunul de legătură rămas.

Introduceți aeratorul de furtun (12) cu furtunul de legătură în clema de fixare de pe ghidajul de furtun (11).

Puteți renunța la scurtarea furtunului de legătură și îl puteți lăsa să atârne în exterior. Vă rugăm însă să rețineți că aeratorul de furtun nu funcționează decât în cazul în care este montat în locul prevăzut din ghidajul de furtun.

Racordarea furtunului de legătură și a cablului (vezi figura F)

Aliniați ștecherul cu 2 pini (21) la punctul de joncțiune din partea de jos a unității de comandă și împingeți ștecherul până se fixează în mufa de racordare.

Răsuciți piulița olandeză pe mufa de racordare pentru a asigura ștecherul și a împiedica pătrunderea apei.

Montați conectorul universal (14) al furtunului de legătură (13) pe racordul de furtun (19) de pe pompă.

Amplasarea pompei în butoiul cu apă de ploaie și racordarea furtunului de grădină (vezi figura G)

Lăsați pompa cu furtunul de legătură montat să se scufunde în apă.

Pompa este prevăzută cu un orificiu de aerisire pentru a ușura imersiunea. O supapă închide orificiul de aerisire când pompa este în funcțiune. La scuturarea pompei, supapa produce zgomot.

Agățați ghidajul de furtun de marginea butoiului cu apă de ploaie și asigurați-vă că pompa se află în poziția corectă.

Fixați furtunul de grădină cu un cuplaj de furtun uzual din comerț pe conectorul cu aerator de furtun (12).

Notă: Nu folosiți ghidaje de furtun cu autostop, deoarece acestea pot diminua debitul.

Utilizare cu butoi de apă de ploaie închis

Pompa poate fi folosită și cu butoaie de apă de ploaie închise. Folosiți punctele de acces pentru cablu și furtun, disponibile în funcție de model, sus la butoi. În anumite cazuri va trebui să se decupeze orificii de acces. Asigurați-vă că nu există muchii ascuțite.

Montarea acumulatorului (vezi figura H)

Pentru deschiderea unității de comandă (6) basculați în sus mânerul de blocare (7) și trageți în jos capacul unității de comandă. Împingeți de sus în jos acumulatorul (22) în unitatea de comandă, până când se fixează.

Închideți capacul și basculați în jos mânerul de blocare. Pompa poate fi pornită numai dacă unitatea de comandă este închisă cu mânerul de blocare.

Finalizarea montajului (vezi figura I)

Asigurați-vă că butoiul cu apă de ploaie este închis cu un capac sau ceva asemănător, pentru a nu permite copiilor sau animalelor să cadă înăuntru.

Manevrare

Dacă apa nu mai poate fi pompată, protecția la funcționare uscată deconectează automat pompa.

Pornire/oprire (vezi figura J)

Pentru **pornirea** pompei apăsați tasta pornit/oprit (1). Indicatorul nivelului de încărcare luminează.

Indicatorul nivelului de încărcare (2) indică nivelul de încărcare a acumulatorului:

LED	Nivel de încărcare
luminează în verde	> 50 %
luminează în galben	50 % - 20 %
luminează în roșu	< 20 %
clipește cu lumină roșie	Descărcat, extrageți acumulatorul și încărcați-l

Notă: Când indicatorul de deranjamente luminează, aceasta indică un deranjament la scula electrică, vezi paragraful „Defecțiuni – cauze și remedieri”.

Pentru **pornirea** pompei apăsați din nou tasta pornit/oprit (1).

Funcție timer (vezi figura K)

Pentru activarea funcției timer, cu pompa **pornită**, apăsați tasta de reglare (5).

După o singură apăsare a tastei, timpul de funcționare al pompei va fi de 5 min. Cu fiecare nouă apăsare timpul de funcționare va crește cu câte 5 min. până la maximum 15 min.

Timpul de funcționare selectat va fi indicat de LED-ul (4) corespunzător.

După scurgerea timpului prescris, pompa se deconectează automat.

Pentru dezactivarea funcției timer, apăsați tasta de reglare (5) de câte ori este necesar pentru ca indicatorul (4) să se stingă.

Extragerea acumulatorului (vezi figura L)

Pentru deschiderea unității de comandă (6) basculați în sus mânerul de blocare (7) și trageți în jos capacul. Apăsați tasta de deblocare și trageți în sus acumulatorul (22) pentru a-l scoate din unitatea de comandă. **Nu forțați.**

Închideți capacul pentru a împiedica pătrunderea umezelii.

Curățarea filtrului (vezi figura M)

Pompa (18) este echipată cu un filtru (17), pentru a împiedica defectarea acesteia din cauza impurităților. Controlați și curățați regulat filtrul.

Extrageți filtrul trăgându-l în jos. Curățați filtrul sub jet de apă și apoi montați-l la loc pe pompă.

Curățarea aeratorului de furtun (vezi figura O)

Dacă aeratorul de furtun (12) este înfundat, scoateți capacul (24) și bila (25). Curățați aeratorul de furtun (12) cu apă de la robinet. Introduceți din nou bila (25) și montați capacul (24).

Defecțiuni – cauze și remedieri

Pompă pentru apă de ploaie



Simptome	Cauză posibilă	Remediere
Indicatorul de deranjamente clipește în roșu	Acumulatorul este prea rece/prea fierbinte	Lăsați acumulatorul să se încălzească/răcească
Indicatorul de deranjamente clipește în galben	Protecția la funcționare uscată s-a activat	Oprii scula electrică și poziționați astfel pompa încât să fie complet cufundată în apă
Pompa nu pornește	Unitatea de comandă nu este închisă complet	Închideți capacul unității de comandă și basculați complet în jos mânerul de blocare
	Acumulatorul nu este introdus (corect)	Introduceți corect acumulatorul
	Cablul nu este racordat (corect)	Introduceți complet ștecherul în mufa de racordare și asigurați-l cu piulița olandeză
	Acumulator descărcat	Încărcați acumulatorul
	Pompă/apă înghețată	Scoateți pompa și așteptați să se topească toată gheața
Pompa funcționează, dar presiunea de lucru este redusă sau nu există deloc/presiune neuniformă	Filtru înfundat	Scoateți filtrul și curățați-l
	Apă prea puțină	Controlați nivelul apei și asigurați-vă că pompa este cufundată integral
	Aer în pompă sau în furtun	Scoateți duza din furtun și lăsați pompa să funcționeze numai cu furtunul racordat până când apa va cuge uniform
	Este montat un cuplaj de furtun cu autostop	Schimbați cuplajul de furtun cu altul fără autostop
	Furtun înfundat	Verificați dacă furtunul nu este înfundat sau îndoit
Apa continuă să curgă și după oprirea pompei	Nu este montat un conector cu aerator de furtun	Montați conectorul cu aerator de furtun din setul de livrare
	Conectorul cu aerator de furtun nu este montat în locul corespunzător	Poziționați astfel conectorul cu aerator de furtun încât să se afle deasupra nivelului apei din butoi
	Aeratorul de furtun înfundat	Curățați aeratorul de furtun
Indicatorul roșu de încărcare a acumulatorului clipește. Nu este posibilă încărcarea	Contactele acumulatorului sunt murdare	Curățați contactele acumulatorului; de ex. introducând și extrăgând de mai multe ori acumulatorul, dacă este cazul înlocuiți acumulatorul
	Acumulator defect	Înlocuiți acumulatorul
Indicatorul de încărcare a acumulatorului nu luminează în timpul încărcării	Ștecherul încărcătorului nu este introdus (corect) în priză de curent	Introduceți (complet) ștecherul în priză de curent
	Priza de curent, cablul de racordare sau încărcătorul sunt defecte	Verificați tensiunea rețelei, dacă este cazul duceți încărcătorul pentru verificare la un centru autorizat de service și asistență tehnică post-vânzare pentru scule electrice Bosch

Întreținere, curățare, depozitare

Întreținere

Notă: Pentru garantarea folosinței îndelungate și fiabile, execuția regulat următoarele lucrări de întreținere.

- Reparațiile vor fi executate numai la ateliere de asistență tehnică post-vânzări autorizate de Bosch.

Verificați dacă capacele de acoperire și dispozitivele de protecție nu sunt deteriorate și dacă sunt montate corect. Înainte de utilizare execuțați eventual lucrările necesare de întreținere sau de reparații.

Controlați regulat scula electrică cu privire la defectunile vizibile, cum ar fi elemente de fixare slăbite și componente uzate sau deteriorate.

Depozitare pe timp de iarnă (vezi figura N)

Oprii pompa și extrageți acumulatorul. Scoateți pompa cu furtunul de legătură afară din butoiul cu apă. Deconectați cablul de racordare de la unitatea de comandă și desprindeți furtunul de legătură de la pompă.

Goliți pompa de apă.

Curățați exteriorul pompei cu ajutorul unei perii moi și cu o lavetă. Nu este permisă folosirea solvenților și a pastelor de lustruit. Îndepărtați toată murdăria, curățând în special filtrul.

Înfășurați cablul în jurul pompei și fixați-l cu cleme pentru cablu. Luați unitatea de comandă de pe suportul de perete/butoi.

Depozitați mașina în mediu ferit de îngheț.

Aveți grijă ca în timpul depozitării cablurile să nu se agațe. Nu îndoiți furtunul de legătură.

Întreținerea acumulatorului

Respectați următoarele indicații și luați următoarele măsuri menite să permită utilizarea optimă a acumulatorului:

- Protejați acumulatorul împotriva umezelii și a apei.
- Depozitați scula electrică de grădină numai în domeniul temperaturilor dintre -20 °C și 50 °C. Pe timp de vară, de exemplu, nu lăsați scula electrică de grădină în autovehicul.
- Depozitați acumulatorul separat și nu în scula electrică de grădină.
- Nu lăsați acumulatorul în scula electrică de grădină în cazul expunerii la radiații solare directe.
- Temperatura optimă de depozitare a acumulatorului este de 5°C.
- Ocazional curățați fanțele de ventilație ale acumulatorului cu o pensulă moale, curată și uscată.

Un timp de funcționare considerabil redus după încărcare indică faptul că acumulatorul este uzat și trebuie înlocuit.

Serviciu de asistență tehnică post-vânzări și consultanță clienți

www.bosch-garden.com

În caz de reclamații și comenzi de piese de schimb vă rugăm să indicați neapărat numărul de identificare compus din 10 cifre, conform plăcuței indicatoare a tipului produsului.

România

Robert Bosch SRL
PT/MKV1-EA
Service scule electrice
Strada Horia Măcelariu Nr. 30-34, sector 1
013937 București
Tel.: +40 21 405 7541
Fax: +40 21 233 1313
E-Mail: BoschServiceCenter@ro.bosch.com
www.bosch-pt.ro

Moldova

RIALTO-STUDIO S.R.L.
Piata Cantemir 1, etajul 3, Centrul comercial TOPAZ
2069 Chisinau
Tel.: + 373 22 840050/840054
Fax: + 373 22 840049
Email: info@rialto.md

Transport

Acumulatorii Li-Ion integrați respectă cerințele legislației privind transportul mărfurilor periculoase. Acumulatorii pot fi transportați rutier fără restricții de către utilizator.

În cazul transportului de către terți (de exemplu: transport aerian sau prin firmă de expediții) trebuie respectate cerințe speciale privind ambalarea și marcarea. În această situație, la pregătirea expedierii trebuie consultat un expert în transportul mărfurilor periculoase.

Expediați acumulatorii numai în cazul în care carcasa acestora este intactă. Acoperiți cu bandă de lipit contactele deschise și ambalați astfel acumulatorul încât să nu se poată deplasa în interiorul ambalajului. Vă rugăm să respectați eventualele norme naționale suplimentare.

Eliminare



Sculele electrice, acumulatorii, accesoriile și ambalajele trebuie direcționate către o stație de revalorificare ecologică.



Nu aruncați sculele electrice și acumulatorii/bateriile în gunoii menajer!

Numai pentru țările UE:

Conform Directivei Europene 2012/19/UE sculele electrice scoase din uz și, conform Directivei Europene 2006/66/CE, acumulatorii/bateriile defecte sau consumate trebuie colectate separat și direcționate către o stație de reciclare ecologică.

Acumulatori/baterii:

Li-Ion:

Vă rugăm să respectați indicațiile de la paragraful Transport (vezi „Transport”, Pagina 208).

Български

Указания за безопасна работа

► **ВНИМАНИЕ! Прочетете всички упътвания и указания за безопасна работа с машината.** Неспазването на указанията за безопасна работа и на упътванията може да предизвика токов удар, пожар и/или тежки травми.

Пояснения на символите на градинския електроинструмент



Общо указание за опасност.



Прочетете ръководството за експлоатация.



Не използвайте зарядното устройство, ако захранващият му кабел е повреден.



Използвайте зарядното устройство само в сухи помещения.



Зарядното устройство е съоръжено с предпазен трансформатор.

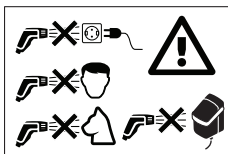

Никога не насочвайте водната струя към хора, животни, към машината или

към детайли под напрежение.

Работа

► Лицето, което обслужва машината, трябва да го ползва само съобраз-

но предназначението му. При това трябва да се отчитат особеностите на конкретната ситуация. Обръщайте специално внимание да предпазвате намиращи се наблизо лица, особено деца.

- Не допускайте тази машина да бъде ползвана от деца, лица с ограничени физически, сензорни или душевни способности или лица с недостатъчни познания и опит и/или лица, които не са запознати с тези указания. Възможно е национални нормативни документи да ограничават възрастта на работещия с градинския електроинструмент.
- Деца трябва да бъдат под постоянен надзор, за да се предотврати опасността да играят с градинския електроинструмент.
- Не се допуска ползването на съдържащи разтворители течности, неразредени киселини, ацетон или разтворители, включително бензин, разреждатели за боя и газ за горене, тъй като суспензиите им са леснозапалими, взривоопасни и отровни.
- Не се допуска пръскането на материали, съдържащи азбест и други вредни за здравето вещества.
- Не използвайте машината със солена вода.
- Не се допуска ползването на помпата на места, на които във водата влизат и хора.

- ▶ Не използвайте помпата, ако температурата на водата надхвърли 35 °C.
- ▶ Вследствие на отделящи се смазочни материали може да бъде предизвикано леко замърсяване на водата.
- ▶ При поливане на градината внимавайте за опасността от подхлъзване, особено по неравни или влажни терени.
- ▶ Внимавайте резервоарът за дъждовна вода винаги да е покрит с капак или др.п., за да няма опасност в него да паднат деца или животни.
- ▶ Не пъхайте нищо в колелото на помпата, докато тя работи.
- ▶ Никога не потапяйте модула за управление във вода.
- ▶ Помпата работи само ако капакът на модула за управление е затворен и заключващата скоба е докрай в долна позиция.
- ▶ Поставете модула за управление на сянка. За сигурност модулет за управление има температурен прекъсвач. Ако се нагорещи много, се изключва.
- ▶ Не използвайте кабела за цели, за които не е предвиден, напр. да пренасяте помпата, да я окачвате или да я издърпвате. Предпазвайте хранящия кабел от прегряване, омасляване и остри ръбове.
- ▶ При някои настройки на дюзата може да бъде предизвикано отхвърчане на дребни обекти. В зависимост от работните условия работете с подходящи лични предпазни средства, напр. предпазни очила.
- ▶ Никога не използвайте машината без филтър, със замърсен филтър или с повреден филтър.
- ▶ Не използвайте щуцера с клема за въздух не по предназначение, напр. за включване към водопровод с повишено налягане.
- ▶ Дръжте капака на модула за управление винаги затворен.

Ползване

- ▶ Преди ползване електроинструментът и допълнителните приспособления трябва да бъдат проверени дали са изправни и безопасни за работа. Ако състоянието им не е безупречно, използването им не се допуска.
- ▶ **Не извършвайте промени по конструкцията на машината.** Недопустими изменения могат да нарушат сигурността на Вашата машина и да предизвикат засилен шум и увеличени вибрации.
- ▶ Винаги монтирайте модула за управление здраво към стена или към резервоара. Внимавайте, когато пробивате.

Указания за оптимална работа с акумулаторната батерия

- ▶ **Не отваряйте акумулаторната батерия.** Съществува опасност от възникване на късо съединение.



Предпазвайте акумулаторните батерии от прегряване, напр. също и от продължително въздействие на пряка слънчева светлина, от огън, вода и овлажняване. Съществува опасност от експлозия.

- ▶ **Използвайте акумулаторната батерия само в продукти на производителя.** Само така тя е предпазена от опасно за нея претоварване.
- ▶ **Предмети с остри ръбове, напр. пирони или отвертки или силни механични въздействия могат да повредят акумулаторната батерия.** Може да бъде предизвикано вътрешно късо съединение и акумулаторната батерия може да се запали, да запуши, да експлодира или да се прегрее.
- ▶ **Внимавайте да не предизвикате късо съединение между клемите на акумулаторната батерия.** Съществува опасност от експлозия.
- ▶ **Периодично почиствайте вентилационните отвори на акумулаторната батерия с мека чиста и суха четка.**

- ▶ **Зареждайте уреда само с включеното в окомплектовката зарядно устройство.**
- ▶ **Предпазвайте неизползваните акумулаторни батерии от контакт с големи или малки метални предмети, напр. кламери, монети, ключове, пирони, винтове и др.п., тъй като те могат да предизвикат късо съединение.** Последствията от късото съединение могат да бъдат изгаряния или пожар.
- ▶ **При повреда или неправилно използване на акумулаторните батерии от тях могат да се отделят пари.** Проветрете помещението, а при оплаквания потърсете лекар. Парите могат да предизвикат възпаление на дихателните пътища.
- ▶ **При неправилно ползване от акумулаторната батерия може да изтече електролит. Избягвайте контакт с него. При случаен контакт промийте мястото обилно с вода. Ако от електролита попадне в очите Ви, освен това потърсете лекарска помощ.** Електролитът на акумулаторната батерия може да предизвика раздразняване или изгаряне на кожата.

Указания за безопасна работа със зарядни устройства



Прочетете всички упътвания и указания за безопасна работа с машината. Нес-

пазването на указанията за безопасна работа и на упътванията може да предизвика токов удар, пожар и/или тежки травми.

Съхранявайте всички указания за безопасна работа и упътвания за ползване в бъдеще.

- ▶ Използвайте зарядното устройство само ако разбирате добре и можете да управлявате всичките му функции или сте получили нужните указания за това.
- ▶ Не допускайте това зарядно устройство да бъде ползвано от деца, лица с ограничени физически, сензорни или душевни способности или лица с недостатъчни познания и опит и/или лица, които не са запознати с тези указания. Възможно е национални нормативни документи да ограничават възрастта на работещия с градинския електроинструмент.
- ▶ **Наблюдавайте деца.** Така се гарантира, че децата няма да играят със зарядното устройство.
- ▶ Зареждайте само литиево-йонни акумулаторни батерии на Бош с капацитет **1,5 Ah** (от **5** акумулаторни клетки). Номиналното напрежение на акумулаторната батерия трябва да съответства на зарядното напрежение на зарядното устройство. Не се опитвайте да зареждате обикновени (неакумулаторни) батерии. При зареждане на други акумулаторни батерии съществува

опасност от пожар и/или експлозия.



Предпазвайте зарядното устройство от дъжд и овлажняване.

Проникването на вода в зарядното устройство увеличава опасността от токов удар.

- ▶ **Поддържайте зарядното устройство чисто.** Съществува опасност от токов удар вследствие на замърсяване.
- ▶ **Винаги преди ползване проверявайте зарядното устройство, кабела и щепсела. Ако установите повреди, не ползвайте зарядното устройство. Не се опитвайте сами да отваряте зарядното устройство; допускайте ремонти да бъдат извършвани само от квалифицирани техници и само с използване на оригинални резервни части.** Повредени зарядни устройства, кабели и щепсели увеличават опасността от токов удар.
- ▶ **Не оставяйте зарядното устройство да работи върху леснозапалима повърхност (напр. хартия, плат и т.н.), респ. в леснозапалима среда.** Поради нагряването на зарядното устройство по време на работа съществува опасност от пожар.
- ▶ **Не покривайте вентилационните отвори на зарядното устройство.** В противен случай зарядното устройство може да прегрее и да

престане да функционира нормално.

- ▶ За по-голяма електрическа сигурност се препоръчва да бъде включен дефектнотоков прекъсвач с макс. ток на действие 30 mA. Винаги преди започване на работа проверявайте дефектнотоковия прекъсвач.

Съхраняване

- ▶ При опасност от замръзване през есента и зимата изваждайте помпата от резервоара.
- ▶ При прибиране винаги първо изсипвайте водата от помпата.
- ▶ Съхранявайте помпата и управляващия модул в помещение без опасност от замръзване.
- ▶ Винаги изваждайте акумулаторната батерия, когато прибирате машината.

Поддържане, допълнителни приспособления, резервни части

- ▶ Винаги преди техническо обслужване изваждайте акумулаторната батерия.
- ▶ Допуска се използването само на допълнителните приспособления и резервни части, посочени от производителя. Оригиначните приспособления и резервни части гарантират безпроблемното функциониране на електроинструмента.

- ▶ Допуска се ремонтни дейности да бъдат извършвани само от оторизирани сервиси на фирма Бош.

Символи

Символите по-долу са важни при четенето и за разбирането на ръководството за експлоатация. Моля, запомнете символите и тяхното значение. Правилното интерпретиране на символите ще Ви помогне да използвате Вашия продукт по-добре и по-сигурно.

Символ	Значение
	Посока на движение
	Посока на реакцията
	Включване
	Изключване
	Допустимо действие
	Забранено действие
	Отчетливо прещракване
	Маса
	Максимална дълбочина на потапяне
	Макс. температура на водата

Предназначение на електроинструмента

Продуктът е предназначен за ползване в битови условия, за ползване при поливане на цветни лехи, ливади и лехи със зеленчуци на дъждовна вода, събрана в резервоар. Помпата също може да бъде ползвана за леко почистване.

Не ползвайте продукта в плувни басейни или при надморска височина над 2000 m.

Изобразени компоненти (вижте фигура А)

Номерирането на изобразените компоненти се отнася до фигурата на продукта на графичните страници.

- (1) Бутон за включване и изключване
- (2) Светлинен индикатор за състоянието на акумулаторната батерия

- | | |
|--|------------------------------------|
| (3) Индикатор за дефект | (15) Скоба за захващане на маркуча |
| (4) Светодиод за таймера | (16) Клема на захранващия кабел |
| (5) Бутон за настройване на таймера | (17) Филтър |
| (6) Модул за управление | (18) Помпа за дъждовна вода |
| (7) Заклучваща скоба | (19) Съединително звено на маркуча |
| (8) Стойка за захващане към резервоар | (20) Захранващ кабел |
| (9) Осигурителен винт | (21) Щекер |
| (10) Стойка за захващане към стена | (22) Акумулаторна батерия |
| (11) Водач за маркуча | (23) Зарядно устройство |
| (12) Щуцер с клема за въздух | (24) Капачка |
| (13) Съединителен маркуч | (25) Сачма |
| (14) Универсално присъединително звено | |

Технически данни

Помпа за дъждовна вода	GardenPump 18	
	Помпа	Модул за управление
Каталожен номер	3 600 HC4 1..	3 600 HC4 0..
Дебит (Q)	1800	
Височина на изпомпване (H)	17,5	
 Максимална дълбочина на потапяне	1,8	
 Макс. температура на водата	35	
Номинално напрежение	18	18
Степен на защита от вода	IPX8	IPX4
Маса съгласно ЕРТА-Procedure 01:2014	0,6	0,6
Серийн номер	вижте табелката на градинския инструмент	вижте табелката на градинския инструмент

Ползвайте помпата само с управляващия модул за помпа за дъждовна вода GardenPump 18.

Акумулаторна батерия	Литиево-йонна
Препоръчителна температура на околната среда при зареждане	0 ... +45
Разрешена температура на околната среда при работа ^{A)} и при складиране	-20 ... +50
Номинално напрежение	18
Брой на клетките при капацитет на акумулаторната батерия	
– Акумулаторна батерия 1,5 Ah	5
– Акумулаторна батерия 2,0 Ah	5
– Акумулаторна батерия 2,5 Ah	5
– Акумулаторна батерия 3,5 Ah	5
– Акумулаторна батерия 4,0 Ah	10
– Акумулаторна батерия 6,0 Ah	10

A) ограничена мощност при температури <0 °C

Зарядно устройство	AL 1810 CV
Каталожен номер	
	EU 2 607 226 385

Зарядно устройство	AL 1810 CV	
	UK	2 607 226 387
Заряден ток	A	1,0
Време за зареждане (при напълно разредена акумулаторна батерия)		
– Акумулаторна батерия 1,5 Ah	min	94
– Акумулаторна батерия 2,0 Ah	min	124
– Акумулаторна батерия 2,5 Ah	min	154
– Акумулаторна батерия 3,0 Ah	min	185
– Акумулаторна батерия 4,0 Ah	min	244
– Акумулаторна батерия 6,0 Ah	min	364
Маса съгласно EPTA-Procedure 01:2014	kg	0,17
Клас на защита		□ / II

Данните важат за номинално напрежение [U] от 230 V. При отклоняващи се напрежение и при специфични за отделни изпълнения тези данни могат да варират.

Зареждане на акумулаторната батерия

► **Внимавайте за хранващото напрежение!** Напрежението на хранващата мрежа трябва да съответства на данните, написани на табелката на зарядното устройство.

Акумулаторната батерия има температурен контрол, който позволява зареждането само в диапазона между 0 °C и 35 °C. Така се увеличава дълготрайността ѝ.

Упътване: Акумулаторната батерия се доставя частично заредена. За да се достигне пълния капацитет на акумулаторната батерия, преди първото ползване на електроинструмента заредете акумулаторната батерия докрай в зарядното устройство.

Литиево-йонната акумулаторна батерия може да бъде зареждана във всеки момент, без това да намалява дълготрайността ѝ. Прекъсване на зареждането не ѝ вреди.

Литиево-йонната батерия се предпазва от дълбоко зареждане от системата „Electronic Cell Protection (ECP)“. При изтощена акумулаторна батерия електроинструментът се изключва с помощта на предпазен прекъсвач: Помпата спира да работи.

Спазвайте указанията за изхвърляне на акумулаторните батерии.

Зареждане (вижте фигура H)

Процесът на зареждане започва веднага след като щепселът на зарядното устройство бъде включен в контакта и акумулаторната батерия (22) бъде поставена в зарядното устройство (23).

Благодарение на интелигентния процес на зареждане състоянието на акумулаторната батерия се разпознава и тя се зарежда с оптималния ток за текущите си температура и напрежение.

Така животът на акумулаторната батерия се удължава, а при съхраняване върху зарядното устройство тя е винаги напълно заредена.

Значение на светлинните индикатори (AL 1810)

Мигащ светодиод на индикатора за зареждане на акумулаторната батерия



Процесът на зареждане се означава с мигане на индикатор за зареждане на акумулаторната батерия.

Непрекъснатото светеща индикация за зареждане на акумулаторната батерия



Непрекъснатата светлина на индикацията за зареждане на акумулаторната батерия сигнализира, че акумулаторната батерия е напълно заредена или че температурата на акумулаторната батерия е извън допустимия температурен интервал на зареждане и следователно не може да се извършва зареждане. Когато температурата попадне в допустимия температурен интервал, процесът на зареждане започва.

Без вкарана акумулаторна батерия **непрекъснатата светлина** на индикацията за зареждане на акумулаторната батерия сигнализира за това, че щепселът е вкаран в контакта и зарядното устройство е готово за работа.

Монтаж

Монтиране на стойката за стена/за резервоар (вижте фигура B)

Монтирайте стойката за стена (10) в близост до резервоара за вода. Имайте предвид, че разстоянието до резервоара за вода е ограничено от дължината на свързващия кабел.

Сумата от разстоянието до резервоара и височината на резервоара не трябва да е по-голяма от дължината на кабела.

За да маркирате позицията на винтовете на стената при монтиране на стойката, използвайте отворите.

Ако няма възможност за монтиране на стена, включената в окомплектовката стойка за резервоар (8) може да бъде захваната непосредствено към ръба на резервоара.

УПЪТВАНЕ: При повишаване на температурата управляващият модул се изключва от температурен прекъсвач. Затова стойката за управляващия модул трябва непременно да бъде поставена на сенчесто място.

Монтиране на управляващия модул (вижте фигура С)

При монтиране към стена извадете осигурителния винт (9) от стойката, окачете управляващия модул (6) в горната част на стойката и го затегнете с осигурителния винт (9).

При монтиране към резервоар вкарайте управляващия модул на стойката.

Определяне на необходимата дължина на кабела и съединителния шлаух (вижте фигура D)

Упътване: Поставете помпата пригл. на 50 mm над дъното на резервоара за вода, над утайки, които биха могли да повредят помпата.

Измерете височината H и диаметра D на резервоара за вода, както и разстоянието E до мястото на монтиране на управляващия модул.

Дължината L_1 се изчислява, както следва:

$$H + D + E - 250 \text{ mm}$$

Дължината L_2 на съединителния шлаух се изчислява, както следва:

$$H - 130 \text{ mm}$$

Навиване на кабела и отрязване на съединителния маркуч (вижте фигура E)

Навийте излишния кабел около помпата (18) и го захванете с предвидената за целта скоба (16).

Освободете клемата за въздух (12) със съединителния маркуч от скобата на водача (11).

Отрежете маркуча до дължина L_2 и отново монтирайте щуцера с клемата за въздух (12) към маркуча.

Захванете клемата за въздух (12) със съединителния маркуч със скобата на водача (11).

Можете също и да не отрязвате съединителния маркуч и да го оставите да виси. Моля, обаче, имайте предвид, че клемата за въздух функционира само ако е монтирана на предвиденото за целта място във водача на маркуча.

Включване на съединителния маркуч и кабела (вижте фигура F)

Подравнете двуполусния щекер (21) по надреза отдолу на модула за управление и го притиснете, докато се захванат здраво.

Навийте холендровата гайка, за да затегнете щекера и да предотвратите проникването на вода.

Включете универсалния конектор (14) на съединителния маркуч (13) в щуцера (19) на помпата.

Поставяне на помпата в резервоара за дъждовна вода и включване на градинския маркуч (вижте фигура G)

Потопете помпата с включения съединителен маркуч във водата.

Помпата има обезвъздушител, за да се улесни потапянето. Вентил затваря обезвъздушителя, когато помпата работи. При разклащане на помпата вентилът трака.

Окачете водача на маркуча на ръба на резервоара за дъждовна вода и се уверете, че помпата се намира в правилната позиция.

С помощта на стандартен конектор включете градински маркуч към щуцера с клемата за въздух (12).

Упътване: Не използвайте конектор с автоматично затваряне, тъй като той може да намали дебита.

Ползване със затворен резервоар за дъждовна вода

Помпата може да бъде ползвана и със затворени резервоари за дъждовна вода. В зависимост от изпълнението за кабела и маркуча използвайте наличните отвори в горния край на резервоара. В някои случаи отворите трябва да се изрежат. Уверете се, че няма остри ръбове.

Поставяне на акумулаторната батерия (вижте фигура H)

За отваряне на модула за управление (6) завъртете затварящата скоба нагоре (7) и отворете капака на модула за управление надолу. Вкарайте акумулаторната батерия (22) отгоре в модула за управление, докато усетите прещракване.

Затворете капака и завъртете затварящата скоба надолу. След това, когато управляващият модул е заключен със затварящата скоба, помпата може да бъде стартирана.

Завършване на монтажа (вижте фигура I)

Осигурете затваряне на резервоара за дъждовна вода с капак или др.п., за да няма опасност в него да паднат деца или животни.

Обслужване

Ако не може да бъде изпомпвана повече вода, защита срещу работа на сухо изключва помпата автоматично.

Включване и изключване (вижте фигура J)

За **включване** на помпата натиснете бутон (1). Индикаторът за степента на зареденост на батерията светва.

Индикаторът (2) показва степента на зареденост на акумулаторната батерия:

Светодиод	Степен на зареденост
Зелена светлина	> 50 %
Жълта светлина	50 % - 20 %

Светодиод	Степен на зареденост
Червена светлира	< 20 %
Мигаща червена светлина	Акумулаторната батерия е изтощена; извадете я и я заредете

Упътване: Светец индикатор за повреда сигнализира за наличието на проблем в машината, вижте раздела “Дефекти – причини и отстраняване”.

За **изключване** на помпата натиснете отново бутона (1).

Таймер (вижте фигура К)

За да активирате таймера, при **включена** натиснете бутон за настройване (5).

След еднократно натискане времето за работа е 5 min. С всяко следващо натискане времето за работа се удължава с 5 min най-много до 15 min.

Избраното време за работа се указва със съответния светодиод (4).

След изтичане на зададеното време помпата се изключва автоматично.

За да изключите таймера, натиснете бутона (5) неколккратно, докато светодиодът (4) угасне.

Изваждане на акумулаторната батерия (вижте фигура L)

За отваряне на модула за управление завъртете затварящата скоба нагоре и отворете капака на модула за управление надолу. Натиснете освобождаващия бутон и издържайте нагоре акумулаторната батерия (22) от модула за управление. **Не прилагайте груба сила.**

Затворете капака, за да предотвратите овлажняване на управляващия модул.

Почистване на филтъра (вижте фигура М)

За да бъде предотвратено повреждане вследствие на замърсяване, помпата (18) има вграден филтър (17). Редовно проверявайте и почиствайте филтъра.

Издържайте филтъра надолу. Почистете филтъра с течаща вода и след това отново го поставете в помпата.

Почистване на клемата за въздух (вижте фигура O)

Ако клемата за въздух (12) се запуши, махнете капачката (24) и сачмата (25). Почистете клемата за въздух (12) с течаща вода. Поставете отново сачмата (25) и капачката (24).

Дефекти – причини и отстраняване

Помпа за дъждовна вода



Симптоми	Възможна причина	Отстраняване
Индикаторът за дефект мига с червена светлина	Акумулаторната батерия е твърде студена/гореща	Оставете акумулаторната батерия да се затопли/охлади
Индикаторът за дефект мига с жълта светлина	Активирала се е защитата срещу работа на сухо	Изключете машината и поставете помпата така, че да е потопена във вода изцяло
Помпата не се включва	Управляващият модул не е затворен правилно	Затворете капака на управляващия модул и завъртете затварящата скоба докрай надолу
	Акумулаторната батерия не е поставена (правилно)	Поставете акумулаторната батерия правилно
	Кабелът не е включен (правилно)	Вкарайте щекера до упор в куплунга и го затегнете с холендровата гайка
	Акумулаторната батерия е разредена	Заредете акумулаторната батерия
Помпата работи, но налягането е ограничено или няма работно налягане, респ. налягането е непостоянно	Помпата/водата е замръзнала	Извадете помпата и изчакайте ледът да се разтопи напълно
	Филтърът е запушен	Извадете и почистете филтъра
	Твърде малко вода	Проверете нивото на водата и се уверете, че помпата е потопена изцяло
	В помпата или маркуча има въздух	Извадете дюзата на маркуча и оставете помпата да работи само с включен съединителен маркуч, докато водата започне да тече равномерно

Симптоми	Възможна причина	Отстраняване
	Включено е съединително звено с автоматичен стоп	Заменете съединителното звено с такова без автоматичен стоп
	Маркучът е запушен	Проверете дали маркучът е запушен или прегънат
След изключване на помпата продължава да тече вода	Не е монтиран щуцера с клема за въздух	Монтирайте включения в комплектовката щуцер с клема за въздух
	Щуцерът с клема за въздух не е монтиран на правилното място	Монтирайте щуцера с клема за въздух така, че да е над нивото на водата
	Клемата за въздух е запушена	Почистете клемата за въздух
Червеният светодиод на индикатора за акумулаторната батерия мига.	Контактите на акумулаторната батерия са замърсени	Почистете контактите на акумулаторната батерия, напр. чрез неколкотократно ѝ изваждане и вкарване в гнездото, респ. заменете акумулаторната батерия
Не е възможно зареждане	Акумулаторната батерия е повредена	Заменете акумулаторната батерия
Индикаторът за акумулаторната батерия не свети по време на зареждане	Щепселът на зарядното устройство не е вкаран в контакта (правилно)	Вкарайте (докрай) щепсела в контакта
	Контактът, захранващият кабел или зарядното устройство са дефектни	Проверете захранващото напрежение, ако е необходимо занесете зарядното устройство за проверка в оторизиран сервиз за електроинструменти на Бош

Поддържане, почистване и съхраняване

Техническо обслужване

Упътване: Изпълнявайте следните процедури по поддръжка редовно, за да си осигурите дълготрайно и надеждно ползване на електроинструмента.

► Допуска се ремонтни дейности да бъдат извършвани само от оторизирани сервизи на фирма Бош.

Уверете се, че капаците и предпазните съоръжения са изправни и са монтирани правилно. Преди използване извършвайте евентуално необходими ремонтни дейности или техническо обслужване.

Периодично проверявайте електроинструмента за очевидни дефекти, като разхлабени съединения и износени или повредени детайли.

Съхраняване през зимата (вижте фигура N)

Изключете помпата и извадете акумулаторната батерия. Издърпайте помпата със съединителния маркуч от резервоара за вода. Изключете захранващия кабел от модула за управление и съединителния маркуч от помпата.

Излейте водата от помпата.

Почистете помпата отвън с мека четка и кърпа. Не се допуска използването на разтворители и полиращи препарати. Почистете всички замърсявания, особено по филтъра.

Навийте кабела около помпата и го захранете с предвидената за целта клема. Извадете управляващия модул от стойката за стена / стойката за резервоар.

Съхранявайте машината в помещение, в което няма опасност от замръзване.

Уверявайте се, че при прибиране захранващия кабел не е притиснат. Не прегъвайте съединителния маркуч.

Грижа за акумулаторната батерия

За да си осигурите оптимално ползване на акумулаторната батерия, спазвайте следните указания:

- Предпазвайте акумулаторната батерия от влажност и вода.
- Съхранявайте градинския електроинструмент само в температурния диапазон от -20°C до 50°C . Напр. не оставяйте градинския електроинструмент през лятото в кола.
- Съхранявайте акумулаторната батерия извън градинския електроинструмент.
- Не оставяйте акумулаторната батерия в градинския електроинструмент на пряка слънчева светлина.
- Оптималната температура за съхраняване на акумулаторната батерия е 5°C .
- Периодично почиствайте вентилационните отвори на акумулаторната батерия с мека чиста и суха четка.

Съществено съкратено време за работа след пълно зареждане показва, че акумулаторната батерия е изхабена и трябва да бъде заменена.

Клиентска служба и консултация относно употребата

www.bosch-garden.com

Моля, при въпроси и при поръчване на резервни части винаги посочвайте 10-цифрения каталожен номер, изписан на табелката на уреда.

България

Robert Bosch SRL
Service scule electrice
Strada Horia Măcelariu Nr. 30–34, sector 1
013937 București, România
Тел.: +359(0)700 13 667 (Български)
Факс: +40 212 331 313
Email: BoschServiceCenterBG@ro.bosch.com
www.bosch-pt.com/bg/bg/

Транспортиране

Включените в окомплектовката литиево-йонни акумулаторни батерии са в обхвата на изискванията на нормативните документи, касаещи продукти с повишена опасност. Акумулаторните батерии могат да бъдат транспортирани от потребителя на публични места без допълнителни разрешителни.

При транспортиране от трети страни (напр. при въздушен транспорт или ползване на куриерски услуги) има специални изисквания към опаковането и обозначаването им. За целта при подготовката на пакетирането се консултирайте с експерт в съответната област.

Изпращайте акумулаторни батерии само ако корпусът им не е повреден. Изолирайте открити контактни клеми с лепящи ленти и опаковайте акумулаторните батерии така, че да не могат да се изместват в опаковката си. Моля, спазвайте също и допълнителни национални предписания.

Бракуване



Електроинструментите, акумулаторните батерии и допълнителните приспособления трябва да бъдат предавани за оползотворяване на съдържащите се в тях суровини.



Не изхвърляйте електроинструменти и акумулаторни или обикновени батерии при битовите отпадъци!

Само за страни от ЕС:

Съгласно европейска директива 2012/19/ЕС електроуредите, които не могат да се ползват повече, а съгласно европейска директива 2006/66/ЕО повредени или изхабени обикновени или акумулаторни батерии трябва да се събират и предава за оползотворяване на съдържащите се в тях суровини.

Акумулаторни или обикновени батерии:

Литиево-йонни:

Моля, спазвайте указанията в раздела Транспортиране (вж. „Транспортиране“, Страница 219).

Македонски

Безбедносни напомени

► ПРЕДУПРЕДУВАЊЕ! Прочитајте ги сите безбедносни предупредувања и упатства.

Непочитувањето на безбедносните предупредувања и упатства може да доведе до електричен удар, пожар и/или сериозни повреди.

Толкување на символите на уредот



Општи безбедносни правила.



Прочитајте го упатството за употреба.



Не користете ја машината ако е оштетен напојниот кабел.



Полначот употребувајте го само во суви простории.



Полначот е опремен со безбедносен трансформатор.

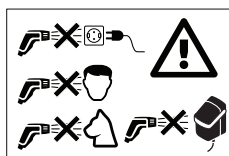

Никогаш не насочувајте ја пералката директно кон луѓе, животни,

електрични уреди или компоненти.

Употреба

- Ракувачот мора да ракува со производот во склад со прописите. При ракувањето со уредот мора да

- ги земе пред вид конкретните услови. При работата мора да внимава на другите личности, а посебно на децата.
- ▶ Не дозволувајте им на деца, личности со ограничени физички, сензорни или психички ограничувања и/или недостаток на знаење или на личности незапознаени со ова упатство да го употребуваат уредот. Локалните прописи можат да ја ограничат возраста на ракувачот.
 - ▶ Децата треба да бидат под надзор да не си играат со уредот.
 - ▶ Не користете го уредот со течни растворувачи, неразредени киселини, ацетон или други средства како бензин, разредувачи или горивна нафта, бидејќи нивните испарувања се лесно запалливи, експлозивни и отровни.
 - ▶ Не прскајте азбестни и други материјали коишто се штетни по здравјето.
 - ▶ Не користете го уредот со солена вода.
 - ▶ Пумпата не треба да се користи на места, кадешто има лица во вода.
 - ▶ Не употребувајте го уредот, ако температурата на водата е повисока од 35 °C .
 - ▶ Од истекување на маслото за подмачкување, може да дојде до благо загадување на водата.
 - ▶ При наводнувањето на градината внимавајте да чекорите сигурно, особено на нерамни или влажни површини.
 - ▶ Внимавајте бурето за дождовница секогаш да е затворено со капак или слично, за во него да не паднат деца или животни.
 - ▶ Не редете ништо во тркалото од пумпата додека пумпата работи.
- ### Примена
- ▶ Пред употреба проверете дали уредот и дополнителната опрема се во функционална состојба и дали се безбедни за употреба. Не користете го уредот доколку не е во одлична состојба.
 - ▶ **Не вршете промени на уредот.** Несоодветните модификации може да влијаат на безбедноста на Вашиот уред, предизвикувајќи зголемена бучава и вибрации и лоши перформанси.
 - ▶ Работната единица секогаш прицврстете ја за ѕид или друга подлога. Внимавајте при бушење на дупките.
 - ▶ Никогаш не натопувајте ја работната единица.
 - ▶ Пумпата работи само кога капакот на работната единица е затворен и клучот е цврсто на долната положба.
 - ▶ Работната единица држете ја во сенка. Работната единица има

термостат како безбедносна мерка. Ако е претопло, се гасне.

- ▶ Не носете, не бесете и не држете го уредот за кабелот. Заштитете го продолжниот кабел од топлина, масла и остри рабови.
- ▶ Некои предмети можат да отскокнат поради високиот притисок на млазот. Носете лична заштита, на пример заштитни наочари.
- ▶ Никогаш не користете го уредот без филтер, или со оштетен или валкан филтер.
- ▶ Не користете го приклучокот со овоздушувач за црево, на пример со приклучок за висок притисок.
- ▶ Капакот на работната единица секогаш треба да биде затворен.

Напомени за оптимално користење на батериите

▶ Не ја отворајте батеријата.

Постои опасност од краток спој.



Заштитете ја батеријата од топлина, на пр. од долготрајно изложување на сончеви зраци, оган, вода и влага. Постои опасност од експлозија.

▶ Користете ја батеријата само во производи од производителот.

Само на тој начин батеријата ќе се заштити од опасно преоптоварување.

▶ Батеријата може да се оштети од остри предмети како на пр.

клинци или шрафцигер или

надворешно влијание. Може да дојде до внатрешен краток спој и батеријата може да се запали, пушти чад, експлодира или да се прегрее.

▶ Не предизвикувајте краток спој на батеријата.

Инаку, постои опасност од експлозија.

▶ Повремено чистете ги отворите за проветрување на батеријата со мека, чиста и сува четка.

▶ Наполнете го мерниот уред со испорачаниот полнач.

▶ **Невградената батерија чувајте ја понастрана, парички, клучеви, шајки, шрафчиња и други ситни метални предмети, кои можат да доведат до краток спој меѓу контактите.** Краток спој меѓу контактите на батеријата може да предизвика изгореници или пожар.

▶ Доколку се оштети батеријата или не се користи правилно, од неа може да излезе пара.

Внесете свеж воздух и доколку има повредени побарајте помош од лекар. Пареата може да ги надразни дишните патишта.

▶ **При погрешно користење, може да истече течноста од батеријата. Избегнувајте контакт со неа. Доколку случајно дојдете во контакт со течноста, исплакнете ја со вода. Доколку течноста дојде во контакт со**

очите, дополнително побарајте лекарска помош. Истечената течност од батеријата може да предизвика кожни иритации или изгореници.

Безбедносни напомени за полначи



Прочитајте ги сите безбедносни предупредувања и упатства.

Непочитувањето на безбедносните предупредувања и упатства може да доведе до електричен удар, пожар и/или сериозни повреди.

Чувајте ги сите безбедносни предупредувања и упатства за идни консултации.

- ▶ Користете го полначот само откако ќе ги проучите сите функции и може да ги примените истите без ограничувања или откако ќе ги добиете потребните упатства.
- ▶ Не дозволувајте им на деца, личности со ограничени физички, сензорни или психички ограничувања и/или недостаток на знаење или на личности незапознаени со ова упатство да го употребуваат уредот. Државните прописи можат да ја ограничат возраста на ракувачот.
- ▶ **Надгледувајте ги децата.** Така ќе се осигурате дека децата нема да си играат со полначот.
- ▶ Полнете само Bosch литиум-јонски акумулатори со капацитет од

1,5 Ah (од **5** акумулаторски ќелии). Напонот на батеријата мора да одговара на напонот за полнење на батеријата на полначот. Не пробувајте да полните батерии кои не се полнливи. Во спротивно, постои ризик од пожар и од експлозија.



Полначот држете го подалеку од дожд и влага.

Навлегувањето на вода во полначот го зголемува ризикот од електричен удар.

- ▶ **Одржувајте ја чистотата на полначот.** Доколку се извалка, постои опасност од електричен удар.
- ▶ **Пред секое користење, проверете ги полначот, кабелот и приклучокот. Не го користете полначот, доколку забележите оштетувања. Не го отворајте сами полначот и оставете го на поправка кај квалификуван стручен персонал кој ќе користи само оригинални резервни делови.** Оштетениот полнач, кабел и приклучок го зголемува ризикот за електричен удар.
- ▶ **Не го користете полначот на лесно запалива подлога (на пр. хартија, текстил итн.) одн. во запалива околина.** Постои опасност од пожар заради затоплувањето на уредот што произлегува при полнењето.

- ▶ **Не ги покривајте отворите за проветрување на полначот.** Инаку полначот може да се прегрее и да не функционира правилно.
- ▶ За зголемена електрична безбедност, препорачуваме употреба на уред за резидуална струја со макс. јачина на струја од 30 mA. Секогаш проверете ја Физаштитната склопка пред употреба.

Складирање

- ▶ **Кога постои опасност од замрзнување, на есен и на зима, извадете ја пумпата од напојувањето со вода.**
- ▶ Пред складирање, секогаш испразнете ја водата од пумпата.
- ▶ Пумпата и работната единица складирајте ги во простор кој не мрзне.
- ▶ Секогаш вадете ја батеријата кога го складираете уредот внатре.

Одржување, опрема, резервни делови

- ▶ Пред да извршувате било какви операции на одржување на уредот, секогаш извадете ја батеријата.
- ▶ Може да се користат само додатна опрема и резервни делови одобрени од производителот на уредот. Оригиналната додатна опрема и оригиналните резервни делови гарантираат дека уредот

може да се користи безбедно и без расипување.

- ▶ Поправките на уредот се вршат само во овластен Бош сервис.

Ознаки

Следните симболи се важни за читање и разбирање на упатството за употреба. Ве молиме проучете ги симболите и нивното значење. Точната интерпретација на симболите ќе ви помогне подобро и побезбедно да го користите уредот.

Ознака	Значење
	Правец на движење
	Правец на реакција
	Вклучување
	Исклучување
	Дозволена функција
	Забранети акции
	Чујна бучава
	Тежина
	максимална длабочина на потопување
	максимална температура на водата

Употреба со соодветна намена

Производот е наменет за домашна употреба, за наводнување цвеќе, тревници и зеленчук со испумпување вода од буре за дождовница. Производот може да се користи и за чистење во помал обем.

Не употребувајте го производот во базен или на надморска височина преку 2000 m .

вградени компоненти (види слика А)

Нумерирањето на напишаните компоненти се однесува на приказот на уредот на страните со цртежи.

- (1) Прекинувач за вклучување/исклучување
- (2) Приказ за наполнетост на батеријата
- (3) Приказ за пречки

- | | |
|--|---------------------------|
| (4) Тајмер сијаличка | (15) Фиксатор за цревето |
| (5) Копче за местење на тајмерот | (16) Кабелска стега |
| (6) Работна единица | (17) Филтер |
| (7) Рачка за затворање | (18) Пумпа за дождовница |
| (8) Држач за буре | (19) Приклучок за цревето |
| (9) Безбедносна завртка | (20) Приклучен кабел |
| (10) Сиден држач | (21) Утикач |
| (11) Водилка за цревето | (22) Батерија |
| (12) Приклучок со овоздушувач за цревето | (23) Полнач за батерии |
| (13) Црево за сврзување | (24) Капаче |
| (14) Универзален приклучок | (25) Кугла |

Технички податоци

Пумпа за дождовница	GardenPump 18		
		Пумпа	Работна единица
Број на артикл		3 600 HC4 1..	3 600 HC4 0..
Капацитет (Q)	l/h	1800	
Висина на употреба (H)	м	17,5	
 1.8m максимална длабочина на потопување	м	1,8	
 35°C max максимална температура на водата	°C	35	
Номинален напон	V	18	18
Степен на заштита од вода под притисок		IPX8	IPX4
Тежина согласно ЕРТА-Procedure 01:2014	кг	0,6	0,6
Сериски број		види ја плочката со податоци на апаратот	види ја плочката со податоци на апаратот

Користете ја пумпата само со оперативната единица на пумпата за дождовница GardenPump 18.

Батерија	Литиум-јонска	
Препорачана околна температура при полнење	°C	0 ... +45
Дозволена околна температура при полнење ^{A)} и при складирање	°C	-20 ... +50
Номинален напон	V	18
Број на ќелии при капацитет на батерија		
– Батерија со 1,5 Ah		5
– Батерија со 2,0 Ah		5
– Батерија со 2,5 Ah		5
– Батерија со 3,5 Ah		5
– Батерија со 4,0 Ah		10
– Батерија со 6,0 Ah		10

A) ограничена јачина при температури <0 °C

Полнач	AL 1810 CV	
Број на артикл		
	EU	2 607 226 385
	UK	2 607 226 387
Струја за полнење	A	1,0

Полнач**AL 1810 CV****Време на полнење (празна батерија)**

– Батерија со 1,5 Ah	мин	94
– Батерија со 2,0 Ah	мин	124
– Батерија со 2,5 Ah	мин	154
– Батерија со 3,0 Ah	мин	185
– Батерија со 4,0 Ah	мин	244
– Батерија со 6,0 Ah	мин	364
Тежина согласно ЕРТА-Procedure 01:2014	кг	0,17
Заштитна класа		□ / II

Податоците важат за номинален напон [U] од 230 V. Овие податоци може да отстапуваат при различни напони, во зависност од изведбата во односната земја.

Полнење на батеријата

- **Внимавајте на електричниот напон!** Напонот на изворот на струја мора да одговара на оној кој е наведен на спецификационата плочка на полначот.

Батеријата е опремена со температурен монитор кој дозволува полнење само на температури од 0 °C до 35 °C степени. Така се обезбедува долготрајност на батеријата.

Совет: Батеријата се испорачува полу-наполнета. За да ја наполните целосно батеријата, пред првата употреба ставете ја на полнач додека не се наполни целосно.

Литиум-јонските батерии може да се наполнат во секое време, без да се намали нивниот рок на употреба. Прекилот при полнењето не ѝ наштетува на батеријата.

Литиум-јонската батерија е заштитена од длабинско празнење со „Electronic Cell Protection (ECP)“. При празна батерија производот е опремен со заштита од вклучување: Пумпата не работи повеќе.

Внимавајте на напомените за отстранување на батериите.

Постапка на полнење (види слика H)

Полнењето започнува кога полначот е приклучен во утикач и батеријата (22) е вметната во полначот (23).

Поради интелигентниот процес на полнење, автоматски се препознава состојбата на наполнетост на батеријата и ќе биде наполнета со оптималниот капацитет во зависност од температурата и напонот на батеријата.

Така се негува батеријата и при чување во полначот постојано е наполнета.

Значење на индикаторите (AL 1810)

Трепкаво светло на приказот за наполнетост на батеријата



Процесот на брзо полнење се сигнализира со **трепкање** на приказот за полнење на батеријата.

Трајно светло на приказот за наполнетост на батеријата



Трајното светло на приказот за наполнетост на батеријата сигнализира, дека батеријата е целосно наполнета или дека температурата на батеријата е надвор од дозволените граници на температура за полнење и затоа не може да се наполни. Што се постигне дозволената граница на температура, батеријата е наполнета.

Без вметната батерија **трајното светло** на приказот за полнење на батеријата сигнализира дека струјниот приклучок е приклучен на приклучницата и полначот е подготвен за работа.

Монтажа

Прицврстување на држачот за ѕид / буре (види слика B)

Прицврстете го држачот за ѕид (10) покрај бурето за вода. Внимавајте на тоа дека растојанието до бурето за вода е ограничено поради должината на приклучниот кабел.

Растојанието до бурето со висината на бурето не смее да биде поголемо од должината на кабелот.

При монтажата на ѕид, користете ја мустрата за дупчиња, за да ги означите позициите на шрафовите на ѕидот.

Ако немате можност да монтирате на ѕид, испорачаниот држач за буре (8) може да се прицврсти директно на ивицата на бурето.

Совет: При повишена температура, термостатот ја исклучува работната единица. Затоа, држачот на единицата треба бездруго да биде монтиран во сенковито место.

Вклучување на работната единица (види слика C)

Во случај на држач за ѕид, извадете ја сигурносната завртка (9) од држачот за ѕид, закачете ја работната единица (6) горе на држачот за ѕид и прицврстете ја оддолу со сигурносната завртка (9).

Во случај на држач за буре, закачете ја работната единица на држачот.

Одредување на потребната должина на кабелот и цревето за поврзување (види слика D)

Совет: Ставете ја пумпата околу 50 mm над дното на бурето, освен пред складирање, што може да ја оштети пумпата.

Измерете ја висината X и дијаметарот D на бурето како и растојанието на местото на монтажа на работната единица E.

Должината на кабелот L_1 ќе ја пресметате по следнава формула:

$$H + D + E - 250 \text{ mm}$$

Должината L_2 на цревето на поврзување ќе ја пресметате по следнава формула:

$$H - 130 \text{ mm}$$

Одмотување на кабелот и продолжување на цревето за поврзување (види слика E)

Намотајте го вишокот кабел околу пумпата (18) и прицврстете го на дадената клема (16).

Извадете го овоздушувачот за цревето (12) со цревето за поврзување од фиксаторот на водилката за цревето (11).

Пресечете го цревето за поврзување на должина L_2 , и монтирајте го приклучокот со овоздушувач за цревето (12) повторно на преостанатото црево за поврзување.

Ставете го овоздушувачот за црево (12) со цревето за поврзување во фиксаторот на водилката за цревето (11).

Цревето за поврзување можете и да не го скратувате, туку да го оставите. Притоа внимавајте на тоа дека овоздушувачот на цревето функционира само кога е монтиран на предвиденото место.

Поврзување на цревето за поврзување и кабелот (види слика F)

Насочете ги двополните утикачи (21) одоздола на единицата после резот и притиснете го утикачот додека сосема влезе во приклучокот.

Заврете ја навртката за врзување за да го зацврстите утикачот и да спречите влегување во вода.

Ставете го универзалниот приклучок (14) на цревето за поврзување (13) на приклучокот за црево (19) на пумпата.

Ставање на пумпата во бурето за вода и приклучување на цревето за наводнување (види слика G)

Ставете ја пумпата на монтираното црево за поврзување да плови.

Пумпата е опремена со обезвоздушување за полесна замена. Еден вентил го затвора воздухот кога пумпата работи. Вентилот при мрдање на пумпата предизвикува звук.

Закачете ја водилката за цревето на работ на бурето за дождовница и осигурајте се дека пумпата се наоѓа во предвидената положба.

Прицврстете едно црево за наводнување со обична спојка за црева на приклучокот со овоздушувач за цревето (12).

Совет: Не користете спојка за црева со автостоп, бидејќи може да пречи на протокот.

Примена на затвореното буре за дождовница

Пумпата може да се користи и со затворено буре за дождовница. Во зависност од моделот, користете ги точките за пристап до кабелот и цревата на горниот дел од тапанот. Во некои случаи мора да исечете отвори. Осигурајте се дека не оставате остри рабови.

Ставање на батеријата (види слика H)

За отворање на работната единица (6) кренете ја рачката за заклучување (7) нагоре и турнете го капакот на работната единица надолу. Турнете ја батеријата (22) одгоре на работната единица, додека да се вглави.

Затворете го капакот и турнете ја рачката за заклучување надолу. Пумпата може да стартува само ако работната единица е заклучена со рачката за заклучување.

Завршување на монтажата (види слика I)

Осигурајте се дека бурето за дождовница е затворено со капак или слично, за да не можат во него да паднат деца или животни.

Ракување

Ако пумпата не може да повлече вода, автоматски се вклучува заштитата од работа на суво.

Вклучување / Исклучување (види слика J)

За **вклучување** на пумпата притиснете го копчето за вклучување / исклучување (1). Индикаторот за наполнетост свети.

Индикаторот за наполнетост (2) го покажува нивото на наполнетост на батеријата:

ЛЕД светло	Состојба на наполнетост
Постојано зелено светло	> 50 %
Постојано жолто светло	50 % - 20 %
Трајно црвено светло	< 20 %
Трепка црвено светло	Празно, извадете ја батеријата и наполнете ја

Совет: Ако индикаторот покажува грешка во уредот, види поглавие „Грешки - причини и помош“.

За гаснење на пумпата, притиснете го повторно копчето за вклучување / исклучување (1).

Тајмер (види слика K)

За да го активирате тајмерот, притиснете го, **при вклучена пумпа**, копчето за подесување (5).

После едно притискање, времето на работа ќе биде 5 min. Со секое следно притиснување, времето на работа се продолжува по 5 min, до максимални 15 min.

Избраното време ќе се прикаже според соодветната сијаличка LED (4).

По истекот на зададеното време, пумпата автоматски се гаси.

За да го исклучите тајмерот, притиснете го копчето за подесување (5) толку пати, додека се појави ознаката (4).

Вадење на батеријата (види слика L)

За отворање на работната единица (6) мрднете ја рачката за подесување (7) нагоре и турнете го капакот надолу.

Притиснете го копчето за подесување и повлечете ја батеријата (22) нагоре од работната единица. **Притоа не употребувајте сила.**

Затворете го капакот за да спречите влегување на влага.

Чистење на филтерот (види слика M)

Пумпата (18) е опремена со филтер (17) за избегнување оштетувања за време на работата. Редовно проверувајте и чистете го филтерот.

Повлечете го филтерот нагоре. Исчистете го филтерот во течна вода и вратете го во пумпата.

Чистење на цревето од овоздушувачот (види слика O)

Ако цревето на овоздушувачот (12) е затнато, озвадете го капачето (24) и куглата (25). Исчистете го цревето на овоздушувачот (12) со миене под млаз вода. Вратете ја куглата (25) назад и монтирајте го капачето (24).

Грешки - причини и помош**Пумпа за дождовница**

Проблем	Можна причина	Помош
Светлото за грешки трепка црвено	Батеријата е премногу топла/ладна	Пуштете батеријата да се загрее/олади
Светлото за грешки трепка жолто	Активирана е заштитата од работа на суво	Исклучете го уредот и ставете ја пумпата во вода
Пумпата не се вклучува	Работната единица не е потполно затворена	Затворете го капакот на работната единица и турнете ја рачката за заклучување надолу
	Батеријата не е (правилно) вметната	Правило ставете ја батеријата
	Кабелот не е (правилно) приклучен	Правилно до крај притиснете го кабелот во утикач и осигурајте го со навлака
	Празна батерија	Наполнете ја батеријата
Пумпата работи ама со мален капацитет или нема работен притисок/притисокот е нерамномерен	Пумпата/водата е замрзната	Извадете ја пумпата и почекајте да се стопи мразот
	Запушен воден филтер	Извадете го и исчистете го филтерот
	Премалку вода	Проверете го нивото на водата и осигурајте се дека пумпата е потполно натопена
	Воздух во пумпата или цревето	Извадете ја прскалката на цревето и пуштете ја пумпата да работи со приклучено црево, се додека водата не почне рамномерно да тече
После гаснење на пумпата, вода и понатаму тече	Монтирана е спојка за црево со автостоп	Спојката за црево заменете ја со спојка без автостоп
	Цревето е затнато	Проверете го цревето да не е затнато или превиткано
После гаснење на пумпата, вода и понатаму тече	Не е монтиран приклучок со овоздушувач за цревето	Мотирајте го приложениот приклучок со овоздушувач за цревето
	Приклучок со овоздушувач за цревето не е монтиран на вистинското место	Приклучок со овоздушувач за цревето поставете го така, што ќе биде потопен во вода
	Запушено е цревето на овоздушувачот	Исчистете го цреветот на овоздушувачот

Проблем	Можна причина	Помош
Трепка црвениот индикатор на батеријата. Не евозможен процес на полнење	Контактите на батеријата се извалкани Дефектна батерија	Исчистете ги контактите на батеријата; на пр. повеќе пати вметнете ја и извадете ја батеријата, по потреба заменете ја Менување на батеријата
Индикаторот на батеријата не трепка за време на полнењето	Струјниот приклучок на полначот не е (правилно) вметнат Утикачот, струјниот кабел или полначот се дефектни	Струјниот приклучок (целосно) е вметнат во сидната дозна Проверете го струјниот напон, а полначот оставете го на проверка во авторизирана сервисна служба за Bosch-електрични алати

Одржување, чистење, складирање

Одржување

Совет: Следниве операции извршувајте ги редовно, за да обезбедите долготрајна и сигурна употреба на уредот.

- Поправките на уредот се вршат само во овластен Бош сервис.

Проверете да се поставени и прицврстени сите заштитни капацити и штитници. Пред употреба спроведете ги сите неопходни проверки и поправки.

Редовно проверувајте го уредот за очигледни недостатоци, како што се лабави фитинзи и истрошени или оштетени делови.

Складирање во зима (види слика N)

Исклучете ја пумпата и извадете ја батеријата. Извадете ја пумпата со цревето за поврзување од бурето. Разделете го приклучниот кабел од работната единица и цревето за поврзување од пумпата.

Испразнете ја водата од пумпата.

Исчистете ја надворешноста на пумпата со мека четка и крпа. Не треба да се користат детергенти и полири.

Отстранете ја сета нечистотија, посебно исчистете го филтерот.

Намотајте го кабелот на пумпата и фиксирајте го во клемата. Откачете ја работната единица од сидот / бурето.

Уредот чувајте го на место каде што не може да замрзне.

При складирање внимавајте кабелот да не е приклучен.

Не превиткувајте го цревето за поврзување.

Одржување на батеријата

За да постигнете оптимална употреба на батеријата следете ги следните упатства и мерки на претпазливост:

- Заштитете ја батеријата од влага и вода.
- Складирајте ја батеријата во граници на температура од $-20\text{ }^{\circ}\text{C}$ bis $50\text{ }^{\circ}\text{C}$. Не оставајте ја батеријата на пример во автомобил на лето.
- Батеријата полнете ја одвоено, а не додека стои во уредот.
- Не оставајте ја батеријата во косачката изложена на директна сончева светлина.
- Оптималната температура за чување на батеријата изнесува $5\text{ }^{\circ}\text{C}$.

- Повремено чистете ги отворите за проветрување на батеријата со мека, чиста и сува четка.

Скратеното време на работа по полнењето покажува дека батеријата е потрошена и мора да се замени.

Сервисна служба и совети при користење

www.bosch-garden.com

За сите прашања и нарачки на резервни делови, Ве молиме наведете го 10-цифрениот број од спецификационата плочка на производот.

Северна Македонија

Д.Д.Електрис

Сава Ковачевиќ 47Н, број 3

1000 Скопје

Е-пошта: dimce.dimcev@servis-bosch.mk

Интернет: www.servis-bosch.mk

Тел./факс: 02/ 246 76 10

Моб.: 070 595 888

Д.П.Т.У "РОЈКА"

Јани Лукровска бб; Т.Ц Автокоманда локал 69

1000 Скопје

Е-пошта: servisrojka@yahoo.com

Тел: +389 2 3174-303

Моб: +389 70 388-520, -530

Транспорт

Литиум-јонските батерии подлежат на барањата на Законот за опасни материјали. Батериите може да се транспортираат само од страна на корисникот, без потреба од дополнителни квалификации.

При пренос на истите од страна на трети лица (на пр. воздушен транспорт или шпедиција) неопходно е да се внимава на специјалните напомени на амбалажата и ознаките. Во таков случај, при подготовката на пратката мора да се повика експерт за опасни супстанции.

Транспортирајте ги батериите само доколку кукиштето е неоштетено. Залепете ги отворените контакти и спакувајте ја батеријата на тој начин што нема да се движи во амбалажата. Ве молиме внимавајте на евентуалните дополнителни национални прописи.

Отстранување



Електричните апарати, батериите, опремата и амбалажите треба да се отстранат на еколошки прифатлив начин.



Не ги фрлајте електричните апарати и батериите во домашната канта за губре!

Само за земјите од ЕУ:

Според европската регулатива 2012/19/EU електричните апарати што се во употреба и дефектните или искористените батерии според регулативата 2006/66/ЕС мора одделно да се соберат и да се рециклираат за повторна употреба.

Батерии:

Литиум-јонски:

Ве молиме внимавајте на напомените во делот Транспорт (види „Транспорт“, Страница 228).



Punjač je opremljen sigurnosnim transformatorom.

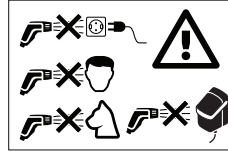

Nikada ne usmeravajte mlaz vode na lice ljudi i životinja, na sam uređaj ili

električne delove.

Rad

- ▶ Rukovalac sme da koristi proizvod samo za definisanu namenu. Moraju se uzeti u obzir lokalne okolnosti. Prilikom rada radu svesno pazite na druge ljude, a posebno decu.
- ▶ Nikada ne dozvolite deci, osobama sa ograničenim fizičkim, čulnim ili psihičkim sposobnostima ili nedovoljnim iskustvom i/ili znanjem i/ili osobama koje nisu upoznate sa ovim uputstvima da koriste proizvod. Nacionalni propisi mogu da ograničavaju starost rukovaoca.
- ▶ Decu bi trebalo nadzirati da biste bili sigurni da se ne igraju uređajem.
- ▶ Ne smeju se upotrebljavati tečnosti koje sadrže rastvarače, nerazblažene kiseline, aceton ili rastvarači uključujući benzin, rastvarače za boje i ulje za grejanje, jer njihove izmaglice su još zapaljive, eksplozivne i otrovne.
- ▶ Materijali koji sadrže azbest i drugi koji sadrže materije koje ugrožavaju zdravlje, ne smeju se prskati.

Srpski

Sigurnosne napomene

- ▶ **UPOZORENJE! Čitajte savete o sigurnosti i uputstva.** Propusti kod poštovanja saveta o sigurnosti i uputstava mogu prouzrokovati električni udar, požar i/ili teške povrede.

Objašnjenje simbola na baštenskom uređaju



Opšte uputstvo o opasnosti.



Pročitajte uputstvo za rad.



Ne koristite punjač ako je mrežni kabel oštećen.



Koristite punjač samo u suvim prostorijama.

- ▶ Ne koristite proizvod sa slanom vodom.
- ▶ Pumpu nije dozvoljeno koristiti na mestima na kojima postoje ljudi u vodi.
- ▶ Ne koristite proizvod ako je temperatura vode viša od 35 °C.
- ▶ Zbog izlaženja maziva moguće je lako zagađenje vode.
- ▶ Prilikom zalivanja bašte pazite na siguran hod, posebno na neravnim ili mokrim površinama.
- ▶ Pazite na to da je bure za kišnicu uvek zatvoreno poklopcem ili sličnim da deca ili životinje ne bi mogli upasti u njega.
- ▶ Ne natičite ništa na zupčanik pumpe dok ona radi.

Upotreba

- ▶ Uredjaj sa priborom se mora pre upotrebe prekontrolisati u pogledu dobrog stanja i radne sigurnosti. Ako stanje nije besprekorno, nesme se koristiti.
- ▶ **Ne preduzimajte nikakve promene na uredjaju.** Nedozvoljene promene mogu oštetiti sigurnost Vašeg uredjaja i uticati na pojačane šumove i vibracije i lošiji učinak.
- ▶ Pričvrstite upravljačku jedinicu uvek čvrsto na zidni držač ili držač za bure. Oprez prilikom bušenja rupa.
- ▶ Nikada ne uranjajte upravljačku jedinicu u vodu.

- ▶ Pumpa funkcioniše samo kada je poklopac upravljačke jedinice zatvoren i stremen za zatvaranje je čvrsto u donjem položaju.
- ▶ Postavite upravljačku jedinicu u senku. Radi bezbednosti je upravljačka jedinica opremljena zaštitnim termičkim sklopom. Ako se previše zagreje, isključiće se.
- ▶ Ne zloupotrebjavajte priključni vod da biste nosili, vešali ili iskopčavali pumpu. Zaštitite priključni vod od toplote, ulja i oštrih ivica.
- ▶ Neki položaji mlaznice mogu objekte odbiti nazad. Nosite prikladnu ličnu zaštitnu opremu, npr. zaštitne naočare.
- ▶ Ne koristite uređaj bez filtera, sa prljavim ili oštećenim filterom.
- ▶ Ne koristite priključak sa aeratorom creva na neki drugi način, npr. na priključku za vodu sa višim pritiskom.
- ▶ Držite poklopac upravljačke jedinice uvek zatvorenim.

Uputstva za optimalan rad sa akumulatorom

- ▶ **Ne otvarajte bateriju.** Postoji opasnost od kratkog spoja.



Zaštitite akumulator od toplote (na primer i od trajnog sunčevog zračenja), vatre, vode i vlage. Postoji opasnost od eksplozija.

- ▶ **Koristite akumulator samo sa proizvodima ovog proizvođača.**

Samo tako se akumulator štiti od opasnog preopterećenja.

- ▶ **Akumulator može da se ošteti zbog oštrih predmeta kao što su npr. ekseri ili odvijači ili zbog dejstvovanja spoljne sile.** Može da dođe do internog kratkog spoja i akumulator može da se zapali, zadimi, eksplodira ili pregreje.
- ▶ **Ne prespajajte akku kratko.** Postoji opasnost od eksplozija.
- ▶ Čistite povremeno proreze za ventilaciju akumulatora sa mekom, čistom i suvom četkicom.
- ▶ **Uredaj puniti samo pomoću isporučenog punjača.**
- ▶ **Akumulator koji nije ugrađen držite podalje od spajalica, novčića, ključeva, eksera i zavrtnja ili drugih malih metalnih predmeta koji bi mogli da uzrokuju premošćivanje kontakata.** Kratki spoj između kontakata akumulatora može uzrokovati opekotine ili požar.
- ▶ **Kod oštećenja i nestručne upotrebe akumulatora mogu izlaziti pare.** Dovodite sveži vazduh i potražite kod tegoba nekog lekara. Pare mogu nadražiti disajne puteve.
- ▶ **U slučaju pogrešne primene iz akumulatora može da izađe tečnost. Izbegavajte kontakt sa njom. U slučaju slučajnog kontakta isperite kožu vodom. Ako tečnost dospe u oči, zatražite i lekarsku pomoć.** Akumulatorska tečnost koja

izađe može da uzrokuje nadražaje kože ili opekotine.

Sigurnosna uputstva za uredjaje za punjenje



Čitajte savete o sigurnosti i uputstva.

Propusti kod poštovanja saveta o sigurnosti i uputstava mogu prouzrokovati električni udar, požar i/ili teške povrede.

Sačuvajte sve savete o sigurnosti i uputstva za budućnost.

- ▶ Koristite uredjaj za punjenje samo, ako ste u potpunosti procenili sve funkcije i možete da ih izvedete bez ograničenja ili ako ste dobili odgovarajuća uputstva.
- ▶ Ne dozvolite deci, osobama sa ograničenim fizičkim, čulnim ili duhovnim sposobnostima ili nedostajućim iskustvom i/ili nedostajućim znanjem i/ili sa ovim uputstvima ne davati nikada baštenski uredjaj da ga koriste osobe bez poverenja. Nacionalni propisi ograničavaju moguću starost radnika.
- ▶ **Kontrolišite decu.** Na taj način se uveravate da se deca ne igraju punjačem.
- ▶ Puniti samo litijum-jonske akumatore firme Bosch kapaciteta od **1,5 Ah** (od **5** akumulatorskih ćelija). Napon akumulatora mora da odgovara naponu punjenja akumulatora na punjaču. Ne puniti

akumulatore koji nisu namenjeni za ponovno punjenje. U protivnom postoji opasnost od požara i eksplozije.



Držite punjač podalje od kiše ili vlage. Prodiranje vode u punjač povećava rizik od električnog udara.

- ▶ **Održavajte čistoću punjača.** Zbog nečistoće postoji opasnost od električnog udara.
- ▶ **Pre svake upotrebe prekontrolišite punjač, kabl i utikač. Nemojte da koristite punjač, ukoliko primetite oštećenja. Nemojte samostalno da otvarate punjač i prepustite isključivo stručnom osoblju da vrši popravke i isključivo sa originalnim rezervnim delovima.** Oštećeni punjači, kablovi i utikači povećavaju rizik od strujnog udara.
- ▶ **Ne koristite punjač na lako zapaljivim podlogama (npr. papiru, tekstilu itd), tj. u lako zapaljivom okruženju.** Zbog zagrevanja punjača usled punjenja postoji opasnost od požara.
- ▶ **Nemojte da prekrivate proreze za ventilaciju na punjaču.** Inače, punjač može da se pregreje i ne može više pravilno funkcionisati.
- ▶ Radi veće električne sigurnosti preporučuje se upotreba zaštitnog strujnog prekidača sa maksimalnom okidnom strujom od 30 mA. Pre

upotrebe uvek proverite zaštitni strujni prekidač.

Skladištenje





- ▶ **U slučaju opasnosti od smrzavanja u jesen i zimi izvadite pumpu iz bureta za vodu.**
- ▶ Pre skladištenja uvek ispraznite vodu iz pumpe.
- ▶ Skladištite pumpu i upravljačku jedinicu u okruženju bez smrzavanja.
- ▶ Uvek izvadite akumulator kada uređaj skladištite unutar zgrade.



Održavanje, pribor, rezervni delovi

- ▶ Pre radova održavanja uvek izvadite akumulator.
- ▶ Smeju se upotrebljavati samo pribor i rezervni delovi, koje je dozvolio proizvođač. Originalan pribor i originalni rezervni delovi obezbeđuju rad uređaja bez smetnji.
- ▶ Održavanja smeju da izvode samo stručne Bosch servisne radionice.

Simboli

Sledeći simboli su važni za čitanje i razumevanje uputstva za upotrebu. Zapamtite simbole i njihovo značenje. Pravilno tumačenje simbola pomaže vam da bolje i sigurnije koristite proizvod.

Simbol	Značenje
	Smer kretanja
	Smer reakcije
	Uključivanje
	Isključivanje

Simbol	Značenje
	Dozvoljena radnja
	Zabranjena radnja
	Čujni zvuk
	Masa
	Maksimalna dubina uranjanja
	Maksimalna temperatura vode

Upotreba prema svrsi

Proizvod je namenjen za kućansku upotrebu, za pumpanje kišnice iz bureta za vodu radi zalivanja cvetnih rasadnika, travnjaka i povrtnjaka. Proizvod isto tako može da se koristi i za lake zadatke čišćenja.

Ne koristite proizvod u bazenu ili iznad 2000 m nadmorske visine.



Prikazane komponente (vidi sliku A)

Numerisanje prikazanih komponenti se odnosi na prikaz proizvoda na stranicama sa slikama.

- (1) Prekidač za uključivanje/isključivanje

- (2) Pokazivač stanja punjenja akumulatora
 (3) Pokazivač smetnje
 (4) Lampica funkcije programatora
 (5) Tipka za podešavanje funkcije programatora
 (6) Upravljačka jedinica
 (7) Stremen za zatvaranje
 (8) Držač za bure
 (9) Bezbednosni zavrtanj
 (10) Zidni držač
 (11) Vodilica creva
 (12) Priključak sa aeratorom creva
 (13) Spojno crevo
 (14) Univerzalni priključak
 (15) Učvršćenje creva
 (16) Kablovska stezaljka
 (17) Filter
 (18) Pumpa za kišnicu
 (19) Priključak creva
 (20) Priključni kabl
 (21) Utikač
 (22) Akumulator
 (23) Punjač akumulatora
 (24) Kapa
 (25) Kugla

Tehnički podaci

Pumpa za kišnicu	GardenPump 18	
	Pumpa	Upravljačka jedinica
Broj artikla	3 600 HC4 1..	3 600 HC4 0..
Kapacitet pumpanja (Q)	l/h	1800
Visina pumpanja (H)	m	17,5
 1.8m maksimalna dubina uranjanja	m	1,8
 maksimalna temperatura vode	°C	35
Nominalni napon	V	18
Stepen zaštite od vode		IPX8
Masa prema postupku EPTA 01:2014	kg	0,6
Serijski broj	vidi tipsku tablicu na baštenskom uređaju	vidi tipsku tablicu na baštenskom uređaju

Koristite pumpu samo sa upravljačem pumpe za kišnicu GardenPump 18.

Akumulator	Litijum-jonski	
Preporučena temperatura okruženja prilikom punjenja	°C	0 ... +45
Dozvoljena temperatura okruženja prilikom rada ^A i skladištenja	°C	-20 ... +50
Nominalni napon	V	18
Broj ćelija kod raznih kapaciteta akumulatora		

Akumulator	Litijum-jonski
- Akumulator sa 1,5 Ah	5
- Akumulator sa 2,0 Ah	5
- Akumulator sa 2,5 Ah	5
- Akumulator sa 3,5 Ah	5
- Akumulator sa 4,0 Ah	10
- Akumulator sa 6,0 Ah	10

A) ograničena snaga pri temperaturama <0 °C

Punjač	AL 1810 CV	
Broj artikla		
	EU	2 607 226 385
	UK	2 607 226 387
Struja punjenja	A	1,0
Vreme punjenja (ispražnjen akumulator)		
- Akumulator sa 1,5 Ah	min	94
- Akumulator sa 2,0 Ah	min	124
- Akumulator sa 2,5 Ah	min	154
- Akumulator sa 3,0 Ah	min	185
- Akumulator sa 4,0 Ah	min	244
- Akumulator sa 6,0 Ah	min	364
Masa prema postupku EPTA 01:2014	kg	0,17
Klasa zaštite		□ / II

Podaci važe za nominalne napone [U] od 230 V. Kod napona koji odstupaju i izvođenja specifičnih za zemlje ovi podaci mogu da variraju.

Napuniti akumulator

► **Vodite računa o naponu mreže!** Napon izvora struje mora da se podudara sa podacima na tipskoj pločici punjača.

Akumulator je opremljen sa kontrolom temperature, koja omogućava (dozvoljava) punjenje samo u područje između 0 °C i 35 °C. Na taj način se postiže dugačak vek trajanja akumulatora.

Napomena: Akumulator se isporučuje delimično napunjen. Da biste obezbedili punu snagu akumulatora, pre prve upotrebe potpuno napunite akumulator u punjaču.

Litijum-jonski akumulator može uvek da se puni, a da ne skrati njegov vek trajanja. Prekidanje postupka punjenja ne šteti akumulatoru.

Litijum-jonski akumulator je zaštićen od dubinskog pražnjenja sistemom „Electronic Cell Protection (ECP)“. Kada se akumulator isprazni, zaštitni sklop isključuje proizvod: Pumpe prestaje da radi.

Obratite pažnju na napomene za uklanjanje akumulatorskih baterija na otpad.

Postupak punjenja (vidi sliku H)

Postupak punjenja počinje kada se mrežni utikač punjača utakne u utičnicu i akumulator (22) se stavi u punjač (23).

Zbog inteligentnog postupka punjenja stanje punjenja akumulatora se automatski prepoznaje i zavisno o temperature i napona akumulatora bira se optimalna struja punjenja.

Na taj način se čuva akumulator i ostaje uvek potpuno napunjen kada je u punjaču.

Značenje elemenata pokazivača (AL 1810)

Trepćuće svetlo, prikaz napunjenosti akumulatora



Postupak punjenja se signalizuje **trepćanjem** prikaza napunjenosti akumulatora.

Trajno svetlo, prikaz napunjenosti akumulatora



Trajno svetlo prikaza napunjenosti akumulatora signalizuje, da je akumulator potpuno napunjen ili da je temperatura akumulatora izvan dozvoljenog opsega temperature tokom punjenja i stoga se ne može napuniti. Čim se dostigne dozvoljeni opseg temperature, akumulator se puni.

Kada akumulator nije priključen, **trajno svetlo** prikaza napunjenosti akumulatora signalizuje, da je mrežni utikač utaknut u utičnicu i da je punjač spreman za rad.

Montaža

Pričvršćivanje zidnog držača / držača za bure (vidi sliku B)

Pričvrstite zidni držač (10) pored bureta za vodu. Imajte na umu da je udaljenost do bureta za vodu ograničena zbog dužine priključnog kabla.

Udaljenost od bureta sabrana sa visinom bureta ne sme da bude veća od dužine priključnog kabla.

Kod zidne montaže upotrebite rupe za vođenje da biste označili položaj zavrtnja na zidu.

Ako zidna montaža nije moguća, isporučeni držač za bure (8) je moguće direktno pričvrstiti na ivicu bureta.

NAPOMENA: Upravljačka jedinice se u slučaju povišene temperature isključuje preko termičkog prekidača. Držač upravljačke jedinice zato bi svakako trebalo montirati na senovitom mestu.

Stavljanje upravljačke jedinice (vidi sliku C)

U slučaju zidnog držača izvadite bezbednosni zavrtnj (9) iz držača, zakačite upravljačku jedinicu (6) odozgo u zidni držač i pričvrstite je sa donje strane bezbednosnim zavrtnjem (9).

U slučaju držača za bure zakačite upravljačku jedinicu za držač.

Određivanje potrebne dužine kabla i spojnog creva (vidi sliku D)

Napomena: Postavite pumpu cca 50 mm iznad dna bureta za vodu, dalje od naslaga koje bi mogle da oštete pumpu.

Izmerite visinu H i prečnik D bureta za vodu i udaljenost mesta montaže upravljačke jedinice E.

Dužina L_1 kabla se izračunava na sledeći način:

$$H + D + E - 250 \text{ mm}$$

Dužina L_2 spojnog creva se izračunava na sledeći način:

$$H - 130 \text{ mm}$$

Namotavanje kabla i skraćivanje spojnog creva (vidi sliku E)

Namotajte suvišni kabl oko pumpe (18) i fiksirajte ga na postojećoj kablovskoj stezaljci (16).

Otpustite aerator creva (12) sa spojnim crevom iz učvršćenja na vodilici creva (11).

Skratite spojno crevo na meru L_2 i montirajte priključak sa aeratorom creva (12) ponovo na preostalo spojno crevo.

Stavite aerator creva (12) sa spojnim crevom u učvršćenje na vodilici creva (11).

Skraćivanje spojnog creva nije potrebno, već možete da ostavite spojno crevo da strši. Međutim, molimo imajte na umu da aerator creva funkcioniše samo kada je montiran na predviđenom mestu u vodilici creva.

Priključivanje spojnog creva i kabla (vidi sliku F)

Usmerite 2-polni utikač (21) sa donje strane na upravljačkoj jedinici prema urezu i pritisnite utikač dok ne sedne u priključak.

Okrenite slepu navrtku na priključku da biste osigurali utikač i sprečili prodiranje vode.

Nataknite univerzalni priključak (14) spojnog creva (13) na priključak creva (19) na pumpi.

Postavljanje pumpe u bure za kišnicu i priključivanje baštenskog creva (vidi sliku G)

Pustite pumpu da klizi po montiranom spojnom crevu u vodu.

Pumpa je opremljena ispuštom vazduha da bi se olakšalo njeno uranjanje. Ventil zatvara ispušt vazduha kada pumpa radi. Taj ventil uzrokuje zvukove kod vibriranja pumpe.

Zakačite vodilicu creva na ivicu bureta za kišnicu i uverite se u to da se pumpa nalazi u predviđenom položaju.

Pričvrstite baštensko crevo običnom spojnicom creva na priključak sa aeratorom creva (12).

Napomena: Ne koristite spojnicu creva sa automatskim zaustavljanjem jer on može da smanji protok.

Upotreba sa zatvorenim buretom za kišnicu

Pumpa može da se koristi i sa zatvorenim buradi za vodu. Zavisno od izvedbe upotrebite tačke pristupa kabla i creva koje postoje na gornjoj strani bureta. U nekim slučajevima se moraju izrezati otvori. Proverite da ne postoje oštre ivice.

Stavljanje akumulatora (vidi sliku H)

Da biste otvorili upravljačku jedinicu (6), zakrenite stremen za zatvaranje (7) prema gore i prekopite poklopac upravljačke jedinice prema dole. Uvucite akumulator (22) odozgo u upravljačku jedinicu dok ne uskoči.

Zatvorite poklopac i zakrenite stremen za zatvaranje prema dole. Pumpa se može pokrenuti samo ako je upravljačka jedinica blokirana stremenom za zatvaranje.

Završetak montaže (vidi sliku I)

Proverite da li je bure za kišnicu zatvoreno poklopcem ili sličnim da deca ili životinje ne bi mogli upasti u njega.

Rukovanje

Ako nije moguće dalje pumpanje vode, zaštita od suhog rada će automatski isključiti pumpu.

Uključivanje/isključivanje (vidi sliku J)

Radi **uključivanja** pumpe pritisnite tipku za uključivanje/isključivanje (1). Pokazivač stanja punjenja svetli.

Pokazivač stanja punjenja (2) pokazuje stanje punjenja akumulatora:

Lampica	Stanje punjenja
Svetli zeleno	> 50 %

Lampica	Stanje punjenja
Svetli žuto	50 % – 20 %
Svetli crveno	< 20 %
Treperi crveno	Prazan, izvadite akumulator i napunite ga

Napomena: Svetleći pokazivač smetnje pokazuje smetnju u uređaju, vidi odeljak „Greške – uzroci i rešenje“.

Radi **isključivanja** pumpe ponovo pritisnite tipku za uključivanje/isključivanje **(1)**.

Funkcija programatora (vidi sliku K)

Da biste aktivirali funkciju programator, sa **uključenom** pumpom pritisnite tipku za podešavanje **(5)**.

Nakon jednog pritiska vreme rada iznosi 5 minuta. Sa svakim novim pritiskom se vreme rada povećava za 5 minuta, do maksimalno 15 minuta.

Izabrano vreme rada se prikazuje preko odgovarajuće lampice **(4)**.

Nakon isteka izabranog vremena se pumpa automatski isključuje.

Da biste isključili funkciju programatora, pritisnite tipku za podešavanje **(5)** dok se prikaz **(4)** ne ugasi.

Vađenje akumulatora (vidi sliku L)

Da biste otvorili upravljačku jedinicu **(6)**, zakrenite stremen za zatvaranje **(7)** prema gore i preklapite poklopac prema dole. Pritisnite tipku za deblokiranje i izvucite akumulator **(22)** prema gore iz upravljačke jedinice. **Pri tome ne primenjujte silu.**

Zatvorite poklopac da biste sprečili prodiranje vlage.

Čišćenje filtera (vidi sliku M)

Pumpa **(18)** je opremljena filterom **(17)** da bi se sprečilo oštećenje zbog onečišćenja. Redovito proveravajte i čistite filter.

Izvucite filter prema dole. Očistite filter pod tekućom vodom i zatim ponovo stavite filter na pumpu.

Čišćenje aeratora creva (vidi sliku O)

Ako je aerator creva **(12)** zapušten, skinite kapu **(24)** i izvadite kuglu **(25)**. Očistite aerator creva **(12)** pod tekućom vodom. Ponovo stavite kuglu **(25)** i montirajte kapu **(24)**.

Greške – uzroci i rešenje

Pumpa za kišnicu



Simptomi	Mogući uzrok	Rešenje
Pokazivač smetnje treperi crveno	Akumulator je prehladan/pretopao	Pustite akumulator da se zagreje/ohladi
Pokazivač smetnje treperi žuto	Aktivirana je zaštita od suhog rada	Isključite uređaj i postavite pumpu tako da je kompletno uronjena u vodu
Pumpa se ne pokreće	Upravljačka jedinica nije potpuno zatvorena	Zatvorite poklopac upravljačke jedinice i preklapite stremen za zatvaranje do kraja prema dole
	Akumulator nije (pravilno) uložten	Pravilno uložite akumulator
	Kabl nije (pravilno) priključen	Utaknite utikač do kraja u utičnicu i osigurajte ga slepom navrtkom
	Akumulator je ispražnjen	Napunite akumulator
	Pumpa/voda je smrznuta	Izvadite pumpu i sačekajte dok se sav led ne rastopi
Pumpa radi, ali ograničeno ili nema radnog pritiska / pritisak je nejednak	Filter je zapušten	Izvadite filter i očistite ga
	Premalo vode	Proverite nivo vode i proverite da li je pumpa potpuno uronjena
	Vazduh u pumpi ili crevu	Skinite mlaznicu na crevu i pustite pumpu da radi samo sa priključenim crevom dok voda ne počne da teče ravnomerno
	Montirana je spojnica creva sa automatskim zaustavljanjem	Zamenite je sa spojnicom creva bez automatskog zaustavljanja
	Crevo je zapušteno	Proverite da li na crevu postoje zapušnja i pregibi

Simptomi	Mogući uzrok	Rešenje
Voda nastavlja da teče nakon isključivanja pumpe	Nije montiran priključak sa aeratorom creva	Montirajte isporučeni priključak sa aeratorom creva
	Priključak sa aeratorom creva nije montiran na ispravnom mestu	Postavite priključak sa aeratorom creva tako da se nalazi iznad nivoa vode u buretu za kišnicu
	Aerator creva je zapušten	Očistite aerator creva
Treperi crveni pokazivač punjenja akumulatora.	Kontakti akumulatora su zaprljani	Očistite kontakte akumulatora; npr. tako da više puta utaknete i izvadite akumulator, po potrebi zamenite akumulator
Postupak punjenja nije moguć	Akumulator je u kvaru	Zamenite akumulator
Pokazivač punjenja akumulatora ne svetli tokom punjenja	Mrežni utikač punjača nije (pravilno) utaknut	Utaknite mrežni utikač (potpuno) u utičnicu
	Utičnica, mrežni kabel ili punjač su u kvaru	Proverite mrežni napon, po potrebi zatražite od ovlašćene korisničke službe za električne alate firme Bosch da proverii punjač

Održavanje, čišćenje, skladištenje

Održavanje

Uputstvo: Izvodite redovno sledeće radove održavanja, da biste se obezbedilo dugo i pouzdano korišćenje.

- Održavanja smeju da izvode samo stručne Bosch servisne radionice.

Prekontrolišite da li su poklopci i zaštitni uređaji neoštećeni i ispravno namešteni. Izvodite pre korišćenja eventualno potrebne radove održavanja ili popravci.

Kontrolišite uređaj redovno u pogledu vidljivih nedostataka, kao što je odvrnuto pričvršćivanje i pohabani ili oštećeni delovi konstrukcije.

Skladištenje tokom zime (vidi sliku N)

Isključite pumpu i izvadite akumulator. Izvucite pumpu sa spojnim crevom iz bureta za vodu. Odvojite priključni kabl od upravljačke jedinice i spojno crevo od pumpe.

Ispraznite vodu iz pumpe.

Očistite spoljašnjost pumpe mekom četkom i krpom. Rastvarače i sredstva za poliranje se ne smeju koristiti. Uklonite svu prljavštinu, posebno očistite filter.

Namotajte suvišni kabl oko sklopa za pumpanje i fiksirajte ga na kablovskim stezaljkama. Izvadite upravljačku jedinicu iz zidnog držača / držača za bure.

Čuvajte uređaj u sredini bez mraza.

Proverite da kabl tokom skladištenja nije pritisnut. Ne savijajte spojno crevo.

Nega akumulatora

Da biste obezbedili optimalnu upotrebu akumulatora, obratite pažnju na sledeće napomene i mere:

- Zaštite akumulator od vlage i vode.
- Čuvajte baštenski uređaj i akumulator samo u rasponu temperature od -20°C do 50°C . Ne ostavljajte akumulator npr. leti u automobilu.
- Čuvajte akumulator odvojeno i ne u baštenskom uređaju.

- Ne ostavljajte akumulator pri direktnom sunčevom zračenju u baštenskom uređaju.
- Optimalna temperatura za čuvanje akumulatora je 5°C .
- Povremeno čistite proreze za provetranje akumulatora mekim, čistim i suvim kistom.

Značajno skraćeno vreme rada nakon punjenja pokazuje da je akumulator istrošen i da ga je potrebno zameniti.

Servis i saveti za upotrebu

www.bosch-garden.com

Molimo da kod svih pitanja i poručivanja rezervnih delova neizostavno navedete broj artikla sa 10 brojčanih mesta prema tipskoj pločici proizvoda.

Srpski

Bosch Elektroservis
Dimitrija Tucovića 59
11000 Beograd
Tel.: +381 11 644 8546
Tel.: +381 11 744 3122
Tel.: +381 11 641 6291
Fax: +381 11 641 6293
E-Mail: office@servis-bosch.rs
www.bosch-pt.rs

Keller d.o.o.
Ljubomira Nikolica 29
18000 Nis
Tel./Fax: +381 18 274 030
Tel./Fax: +381 18 531 798
E-Mail: office@keller-nis.com
www.bosch-pt.rs

Pro Servis NS d.o.o.
Temerinski put 17
21000 Novi Sad
Tel./Fax: +381 21 419-546
E-Mail: office@proservis.rs
www.proservis.rs

Bosnia

Elektro-Servis VI. Mehmed Nalić
 Dzemala Bijedića bb
 71000 Sarajevo
 Tel./Fax: +387 33454089
 E-Mail: bosch@bih.net.ba

Transport

Akumulatorske baterije koje sadrže litijum jon podležu zahtevima prava o opasnim materijama. Akumulatorske baterije korisnik može transportovati na drumu bez drugih pakovanja.

Kod slanja preko trećih lica (na primer vazdušnih transportom ili špedicijom) mora se obratiti pažnja na posebne zahteve u pogledu pakovanja i označavanja. Tada se kod pripreme paketa za slanje mora pozvati stručnjak za opasne materije.

Akumulatorske baterije šaljite samo ako kućište nije oštećeno. Odlepite otvorene kontakte i upakujte akumulatorsku bateriju tako, da se ne pokreće u paketu. Molimo da obratite pažnju na eventualne dalje nacionalne propise.

Uklanjanje đubreta

Električne alate, akumulacione baterije, pribor i pakovanja treba predati na reciklažu koja je u skladu sa zaštitom životne sredine.



Ne bacajte električne alate i akumulatore/baterije u kućno đubre!

Samo za EU-zemlje:

Prema evropskoj smernici 2012/19/EU električni alati koji su neupotrebljivi, a prema evropskoj smernici 2006/66/EC ni akumulatori/baterije koji su u kvaru ili istrošeni, ne moraju više da se odvojeno sakupljaju i odvoze na reciklažu koja odgovara zaštiti čovekove sredine.

Akumulatorske baterije/baterije:**Li-jonska:**

Molimo da obratite pažnju na napomene u odeljku Transport (videti „Transport“, Strana 238).

Slovenščina**Varnostna navodila**

► **OPOZORILO! Preberite varnostna navodila in opozorila.**

Neupoštevanje varnostnih navodil in

opozoril lahko povzroči električni udar, požar in/ali težke poškodbe.

Razlaga simbolov na vrtnem orodju

Splošno opozorilo na nevarnost.



Preberite si to navodilo za obratovanje.



Polnilne naprave ne smete uporabljati, ko je omrežni kabel poškodovan.



Uporabljajte polnilno napravo le v suhih prostorih.



Kosilnica je opremljena z zaščitnim transformatorjem.

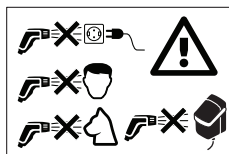

Nikoli ne usmerjajte vodnega curka v obraz ljudi in živali, napravo ali

električne dele.

Obratovanje

- Uporabnik sme izdelek uporabljati le v skladu z namenom. Potrebno je upoštevati lokalne okoliščine. Pri delu zavestno pazite na druge osebe, še posebej na otroke.
- Uporabe izdelka nikoli ne dovolite otrokom, osebam z omejenimi fizičnimi, senzoričnimi ali umskimi sposobnostmi ali pomanjkljivimi izkušnjami in/ali pomanjkljivim znanjem in/ali osebam, ki s temi navodili niso seznanjene. Nacionalni

predpisi morebiti omejujejo starost uporabnika.

- ▶ Nadzorujte otroke in zagotovite, da se slednji ne bodo igrali z napravo.
- ▶ Ne smete uporabljati tekočin, ki vsebujejo topila, nerazredčenih kislin, acetona ali topil, vključno z bencinom, razredčilom barve ali kurilnega olja, saj je njihova pršilna meglica visoko vnetljiva, eksplozivna in strupena.
- ▶ Ne smete izpirati materialov z vsebnostjo azbesta in drugih materialov, ki vsebujejo zdravju škodljive snovi.
- ▶ Izdelka ne smete uporabljati s slano vodo.
- ▶ Črpalka se ne sme uporabljati na krajih, kjer se nahajajo osebe.
- ▶ Črpalke ne smete uporabljati v primeru, da je temperatura vode nad 35 °C.
- ▶ Izstopanje maziv lahko povzroči nalahno onesnaženje vode.
- ▶ Pri zalivanju vrta pazite na varno hojo, še posebej na neravnih ali mokrih površinah.
- ▶ Pazite na to, da bo sod z deževnico vselej zaprt s pokrovom ali podobnim, da bo otrokom in živalim onemogočeno, da padejo vanj.
- ▶ Med delovanjem črpalke ne vstavljajte ničesar v kolo črpalke.

Uporaba

- ▶ Pred uporabo morate napravo s priborom preveriti glede na

pravilnost stanja in obratno varnost. Če naprava ni v neoporečnem stanju, je ne smete uporabljati.

▶ **Naprave ne smete spreminjati.**

Nedopustne spremembe naprave lahko negativno vplivajo na varnost naprave in povzročijo povečan hrup in vibracije ter poslabšanje moči naprave.

- ▶ Upravljalno enoto morate vselej trdno pritrditi na držalo stene ali soda.
Bodite previdni pri vrtanju lukenj.
- ▶ Upravljalne enote nikoli ne smete potopiti v vodo.
- ▶ Črpalka deluje samo v primeru, če je pokrov upravljalne enote zaprt in se nahaja zapiralo trdno v spodnjem položaju.
- ▶ Namestite upravljalno enoto v senci. Zaradi varnosti je upravljalna enota opremljena s termostatskim stikalom. Če se izdelek preveč segreje, ga bo stikalo izklopilo.
- ▶ Ne uporabite priključnega vodnika za druge namene, npr. za nošenje, obešanje ali izvlek vtiča črpalke. Zaščitite priključni vodnik pred vročino, oljem in ostrimi robovi.
- ▶ Nekatere nastavitve šobe lahko povzročijo, da se predmeti vržejo nazaj. Nosite primerno osebno zaščitno opremo, npr. zaščitna očala.
- ▶ Izdelka nikoli ne smete uporabljati brez filtra ali z umazaniam oz. poškodovanim filtrom.

- ▶ Priključka s prezačevalcem gibke cevi ne smete uporabljati v druge namene, npr. pri priključku vode z višjim tlakom.
- ▶ Poskrbite za to, da bo pokrov upravljalne enote vselej zaprt.

Navodila za optimalno uporabo akumulatorske baterije

- ▶ **Akumulatorske baterije ne odpirajte.** Nevarnost kratkega stika.



Zaščitite akumulatorsko baterijo pred vročino (npr. tudi pred stalnim sončnim



obsevanjem) ognjem, vodo in vlažnostjo. Nevarnost eksplozije.

- ▶ **Akumulatorsko baterijo uporabljajte samo z izdelki proizvajalca.** Le tako je akumulatorska baterija zaščitena pred nevarno preobremenitvijo.
- ▶ **Ostri predmeti, kot so na primer noži ali izvijač, ali druge sile, ki od zunaj delujejo na izdelek, lahko poškodujejo akumulatorsko baterijo.** Pride lahko do notranjega kratkega stika, zaradi katerega lahko akumulatorska baterija zgori, se osmudi, pregreje ali eksplodira.
- ▶ **Kratko spajanje akumulatorske baterije ni dovoljeno.** Nevarnost eksplozije.
- ▶ Zračne reže akumulatorske baterije občasno očistite z mehkim, čistim in suhim čopičem.

- ▶ **Napravo polnite samo s priloženim polnilnikom.**

- ▶ **Akumulatorska baterija, ki je ne uporabljate, ne sme priti v stik s kovinskimi predmeti, kot so pisarniške sponke, kovanci, ključi, žblji, vijaki ali drugimi manjši kovinski predmeti, ki bi lahko povzročili premostitev kontaktov.** Kratek stik med akumulatorskimi kontakti ima lahko za posledico opekline ali požar.

- ▶ **Pri poškodbi in nepravilni uporabi akumulatorske baterije lahko izstopijo škodljivi hlapi.** Prezračite to območje in v primeru zdravstvenih težav poiščite zdravniško pomoč. Ti hlapi lahko povzročijo draženje dihalnih poti.

- ▶ **Če akumulatorsko baterijo narobe uporabljate, lahko iz nje izteče tekočina. Izogibajte se stiku z njo. Če vseeno pridete v stik z njo, mesto stika temeljito sperite z vodo. Ob stiku tekočine z očmi morate poleg tega poiskati zdravniško pomoč.** Izstopajoča tekočina akumulatorske baterije lahko povzroči draženje kože ali opekline.

Varnostna navodila za polnilne naprave



Preberite varnostna navodila in opozorila.

Neupoštevanje varnostnih navodil in opozoril lahko povzroči

električni udar, požar in/ali težke poškodbe.

Varnostna navodila in opozorila shranite za prihodnjo uporabo.

- ▶ Polnilno napravo uporabite samo, če lahko vse funkcije v celoti preценite in jih lahko brez omejitev izvajate ali če ste prejeli ustrezna navodila.
- ▶ Uporabe polnilne naprave nikoli ne dovolite otrokom, osebam z omejenimi fizičnimi, senzoričnimi ali umskimi sposobnostmi ali pomanjkljivimi izkušnjami in/ali pomanjkljivim znanjem in/ali osebam, ki s temi navodili niso seznanjene. Morebiti nacionalni predpisi omejujejo starost uporabnika.
- ▶ **Nadzorujte otroke.** Poskrbite, da se otroci ne bodo igrali s polnilnikom.
- ▶ Polnite samo litij-ionske akumulatorske baterije Bosch nad kapaciteto **1,5 Ah** (nad **5** akumulatorskimi celicami). Napetost akumulatorske baterije mora ustrezati polnilni napetosti polnilnika. Ne polnite akumulatorskih baterij, ki niso namenjene ponovnemu polnjenju. Drugače obstaja nevarnost požara in eksplozije.



Polnilno napravo zavarujte pred dežjem ali vlago. Vdor vode v polnilno napravo povečuje tveganje električnega udara.

▶ **Poskrbite za čistočo polnilnika.**

Zaradi umazanije lahko pride do električnega udara.

▶ **Pred vsako uporabo preverite polnilnik, kabel in vtič. Če opazite kakršne koli poškodbe, polnilnika ne uporabljajte. Polnilnika ne odpirajte sami, popravilo lahko opravi samo usposobljen strokovnjak, in to izključno z originalnimi nadomestnimi deli.**

Poškodbe na polnilniku, kablu in vtiču povečajo tveganje električnega udara.

▶ **Polnilnika ne uporabljajte na lahko vnetljivi podlagi (npr. papir, blago itd.) oz. v vnetljivem okolju.** Ker se polnilnik med polnjenjem segreje, obstaja nevarnost požara.

▶ **Ne prekrivajte prezračevalne odprtine polnilne naprave.** V nasprotnem primeru se lahko polnilna naprava pregreje in ne deluje več brezhibno.

▶ Zaradi povečanja električne varnosti priporočamo uporabo zaščitnega stikala za okvarni tok z maksimalnim sprožilnim tokom 30 mA. Pred uporabo vselej preverite FI-zaščitno stikalo.

Skladiščenje

▶ **Pri nevarnosti zmrzali v jeseni in zimi morate črpalko odstraniti iz soda z vodo.**

▶ Pred skladiščenjem odstranite vodo iz črpalke.







- ▶ Skladiščite črpalko in upravljalno enoto v okolju brez zmrzali.
- ▶ Vselej odstranite akumulatorsko baterijo v primeru, da boste napravo skladiščili v notranjih prostorih.





Vzdrževanje, pribor, nadomestni deli

- ▶ Pred začetkom vzdrževalnih del vselej odstranite akumulatorsko baterijo.
- ▶ Uporabljati smete le tisti pribor in tiste nadomestne dele, ki jih je dopustil proizvajalec. Originalni pribor in originalni nadomestni deli zagotavljajo brezhibno obratovanje naprave.
- ▶ Popravila se smejo opravljati le s strani pooblaščenih servisnih delavnic podjetja Bosch.

Simboli

Naslednji simboli so pomembni za branje in razumevanje navodila za obratovanje. Zapomnite si simbole in njihov pomen. Pravilna razlaga simbolov vam pomaga, da boste izdelek bolje in varneje uporabljali.

Simbol	Pomen
	Smer premikanja
	Smer reakcije
	Vklop
	Izklop
	Kako je dovoljeno delati
	Kako je prepovedano delati

Simbol	Pomen
	Slišni zvok
	Teža
	Maksimalna potopna globina
	Maksimalna temperatura vode

Uporaba v skladu z namenom uporabe



Izdelek je namenjen za uporabo v gospodinjstvu, da iz sode za vodo lahko črpate deževnico, s katero zalivate cvetlične grede, travnate površine in zelenjavne grede. Prav tako lahko izdelek uporabite tudi za lažja opravila čiščenja. Izdelka ne uporabljajte v plavalnem bazenu ali nad 2000 metrov nadmorske višine.

Komponente na sliki (glejte sliko A)

Oštevilčenje komponent se nanaša na prikaz izdelka na grafičnih straneh.

- (1) Vklopno/izklopno stikalo
- (2) Prikaz napoljenosti akumulatorske baterije
- (3) Prikaz motenj
- (4) LED za funkcijo timer
- (5) Nastavitvena tipka za nastavev funkcije timer
- (6) Upravljalna enota
- (7) Zapiralo
- (8) Držalo soda
- (9) Varovalni vijak
- (10) Stensko držalo
- (11) Vodilo gibke cevi
- (12) Priključek s prezačevalcem gibke cevi
- (13) Povezovalna gibka cev
- (14) Univerzalni priključek
- (15) Pritrditev gibke cevi
- (16) Kabelska objemka
- (17) Filter
- (18) Črpalka deževnice
- (19) Priključek gibke cevi
- (20) Priključni kabel
- (21) Priključni kabel
- (22) Akumulatorska baterija
- (23) Polnilna naprava za akumulatorske baterije
- (24) Prekrivni del
- (25) Krogla

Tehnični podatki

Črpalna deževnica		GardenPump 18	
		Črpalna	Upravljalna enota
Številka izdelka		3 600 HC4 1..	3 600 HC4 0..
Kapaciteta polnjenja (Q)	l/h	1800	
Višina polnjenja (H)	m	17,5	
 1,8 m maksimalna potopna globina	m	1,8	
 maksimalna temperatura vode	°C	35	
Nazivna napetost	V	18	18
Stopnja varstva voda		IPX8	IPX4
Teža po EPTA-Procedure 01:2014	kg	0,6	0,6
Serijska številka (Serial Number)		glejte tipsko tablico na vrtnem orodju	glejte tipsko tablico na vrtnem orodju

Črpalno uporabljajte izključno z upravljalno enoto črpalke za deževnico GardenPump 18.

Akumulatorska baterija	Litijevo-ionska	
Priporočena temperatura okolice med polnjenjem	°C	0 ... +45
Dovoljena temperatura okolice med delovanjem ^{A)} in med skladiščenjem	°C	-20 ... +50
Nazivna napetost	V	18
Število celic pri kapaciteti akumulatorske baterije		
- Akumulatorska baterija z 1,5 Ah		5
- Akumulatorska baterija z 2,0 Ah		5
- Akumulatorska baterija z 2,5 Ah		5
- Akumulatorska baterija z 3,5 Ah		5
- Akumulatorska baterija z 4,0 Ah		10
- Akumulatorska baterija z 6,0 Ah		10

A) omejena zmogljivost pri temperaturah pod 0 °C

Polnilna naprava	AL 1810 CV	
Številka izdelka		
	EU	2 607 226 385
	UK	2 607 226 387
Polnilni tok	A	1,0
Čas polnjenja (akumulator izpraznjen)		
- Akumulatorska baterija z 1,5 Ah	min	94
- Akumulatorska baterija z 2,0 Ah	min	124
- Akumulatorska baterija z 2,5 Ah	min	154
- Akumulatorska baterija z 3,0 Ah	min	185
- Akumulatorska baterija z 4,0 Ah	min	244
- Akumulatorska baterija z 6,0 Ah	min	364
Teža po EPTA-Procedure 01:2014	kg	0,17
Zaščitni razred		 / II

Navedbe veljajo za nazivne napetosti [U] 230 V. Pri drugih napetostih in državno specifičnih izvedbah lahko te navedbe variirajo.

Polnjenje akumulatorske baterije

► **Upoštevajte omrežno napetost!** Napetost električnega vira mora ustrezati podatkom, ki so navedeni na tipski ploščici polnilne naprave.

Akumulatorska baterija je opremljena z nadzorom temperature, ki dovoljuje polnjenje le v temperaturnem območju med 0 °C in 35 °C. Tako je zagotovljena dolga življenjska doba akumulatorske baterije.

Napotek: Akumulatorska baterija je pri dobavi delno napolnjena. Da bi lahko akumulatorska baterija razvila svojo polno zmogljivost, jo morate pred prvo uporabo v celoti napolniti v polnilni napravi.

Litij-ionsko akumulatorsko baterijo lahko kadarkoli napolnite, ne da bi pri tem skrajšali življenjsko dobo. Prekinitev postopka polnjenja akumulatorske baterije ne poškoduje.

Litij-ionska akumulatorska baterija je zaščitena pred prekomerno izpraznitvijo s sistemom elektronske zaščite celic "Electronic Cell Protection (ECP)". Pri izpraznjeni akumulatorski bateriji zaščitno stikalo izklopi izdelek: Črpalka preneha delovati.

Upoštevajte navodila za odstranjevanje akumulatorskih baterij.

Postopek polnjenja (glejte sliko H)

Polnilni postopek se prične takoj, ko vtaknete omrežni vtič polnilne naprave v vtičnico in vstavite akumulatorsko baterijo **(22)** v polnilno napravo **(23)**.

Inteligentni postopek polnjenja omogoča takojšnje zaznavanje napoljenosti akumulatorske baterije in odvisno od temperature in napetosti akumulatorske baterije se bo izbral optimalni polnilni tok.

Ta način zagotavlja ohranitev akumulatorske baterije, ki bo pri namestitvi v polnilni napravi vedno do konca napolnjen.

Pomen prikazovalnih elementov (AL 1810)

Utripajoč prikaz polnjenja akumulatorske baterije



Polnjenje simbolizira utripajoč prikaz polnjenja akumulatorske baterije.

Trajno prižgan prikaz polnjenja akumulatorja



Če prikaz polnjenja akumulatorja **neprekinjeno sveti**, pomeni, da je akumulator do konca napolnjen ali da ima akumulator temperaturo, ki se nahaja izven dovoljenega temperaturnega območja za polnjenje in ga zato ni možno polniti. Takoj ko bo dosežena dovoljena temperatura, se bo akumulator začel polniti.

Če prikaz polnjenja akumulatorske baterije **neprekinjeno sveti**, akumulatorska baterija pa ni nameščena, to pomeni, da je vtič vstavljen v vtičnico in da je polnilnik pripravljen na delovanje.

Montaža

Pritrditev stenskega držala/držala soda (glejte sliko B)

Pritrdite stensko držalo **(10)** zraven soda vode. Upoštevajte, da je razmak od soda z vodo zaradi dolžine priključnega kabla omejen.

Razmak od soda prištevši z višino soda ne sme biti večji kot dolžina priključnega kabla.

Pri montaži na steno uporabite vodilne luknje za označitev položaja vijakov na steno.

Če nimate možnosti montaže na steno, lahko priloženo držalo soda **(8)** pritrdite direktno na rob soda.

NAPOTEK: Termostatsko stikalo pri povišani temperaturi izklopi upravljalno enoto. Zaradi tega morate upravljalno enoto obvezno montirati na senčno mesto.

Vstavljanje upravljalne enote (glejte sliko C)

V primeru stenskega držala vzemite varovalni vijak **(9)** iz držala, obesite upravljalno enoto **(6)** zgoraj v stensko držalo in slednje pritrdite spodaj z varovalnim vijakom **(9)**.

V primeru držala soda namestite upravljalno enoto na držalo.

Določitev potrebne dolžine kabla in povezovalne gibke cevi (glejte sliko D)

Napotek: Namestite črpalko 50 mm nad tlemi soda z vodo, stran od odlaganin, ki bi lahko poškodovale črpalko.

Izmerite višino H in premer soda z vodo D ter razmak kraja montaže upravljalne enote E.

Dolžina L_1 kabla se izračuna, kot sledi:

$$H + D + E - 250 \text{ mm}$$

Dolžina L_2 povezovalne gibke cevi se izračuna, kot sledi:

$$H - 130 \text{ mm}$$

Navijte kabel in obrežite povezovalno gibko cev (glejte sliko E)

Navijte odvečni kabel okoli črpalke **(18)** in ga fiksirajte na obstoječo kabelsko sponko **(16)**.

Sprostite prezačevalce gibke cevi **(12)** z povezovalno gibko cevjo iz zapirala na vodilu gibke cevi **(11)**.

Skrajšajte povezovalno gibko cev na mero L_2 in montirajte priključek s prezačevalcem gibke cevi **(12)** ponovno na preostalo povezovalno gibko cev.

Namestite prezačevalce gibke cevi **(12)** s povezovalno gibko cevjo v zapiralo na vodilu gibke cevi **(11)**.

Lahko opustite skrajšanje povezovalne gibke cevi in pustite, da povezovalna gibka cev sega čez. Vendar upoštevajte, da bo prezačevalce gibke cevi deloval samo v primeru, če ga boste montirali na predvideno mesto v vodilu gibke cevi.

Priključitev povezovalne gibke cevi in kabla (glejte sliko F)

Naravnajte 2-polni vtič **(21)** spodaj ob utor upravljalne enote in pritisnite vtič v priključek tako, da bo trdno nasedel.

Zasukajte prekrivno matico na priključek, saj boste tako zavarovali vtič in preprečili vdor vode.

Vtaknite univerzalni priključek **(14)** povezovalne gibke cevi **(13)** na priključek gibke cevi **(19)** črpalke.

Namestitev črpalke v sodu z deževnico in priključitev vrtno gibke cevi (glejte sliko G)

Pustite, da bo črpalka na montirani povezovalni gibki cevi zdrsula v vodo.

Za olajšanje potopitve je črpalka opremljena s prezračevalcem. Ventil zapre prezračevalec takrat, ko črpalka obratuje. Pri tresenju črpalke povzroči ventil zvok.

Obesite vodilo gibke cevi ob rob sode z deževnico in se prepričajte, da se črpalka nahaja v predvidenem položaju.

Pritrdite vrtno gibko cev z običajno sklopko gibke cevi na priključek s prezračevalcem gibke cevi **(12)**.

Napotek: Ne uporabljajte sklopke gibke cevi z avtomatsko zaporo, saj slednje lahko zmanjšajo pretok.

Uporaba z zaprtim sodom z deževnico

Črpalka se lahko uporablja tudi z zaprtimi sodi vode. Uporabite pristope za kabel in gibko cev, ki se, glede na izvedbo, nahajajo zgoraj na sodu. V nekaterih premerih morate odprtine izrezati. Zagotovite, da ne bo prisotnih ostrih robov.

Vstavljanje akumulatorske baterije (glejte sliko H)

Za odprtje upravljalne enote **(6)** zasukajte zapiralo **(7)** v smeri navzgor in poklopite pokrov upravljalne enote navzdol. Potisnite akumulatorsko baterijo **(22)** od zgoraj v upravljalno enoto tako, da zaskoči.

Zaprte pokrov in obrnite zapiralo v smeri navzdol. Črpalko lahko zaženete samo, če je upravljalna enota zaprta z zapiralom.

Zaključek montaže (glejte sliko I)

Poskrbite za to, da bo sod z deževnico zaprt s pokrovom ali podobnim, da bo otrokom in živalim onemogočeno, da padejo vanj.

Uporaba

Če črpanje vode ni več mogoče, zaščita pred suhim tekom črpalke avtomatsko izklopi.

Vklop/izklop (glejte sliko J)

Za **vklop** črpalke pritisnite vklopno/izklopno tipko **(1)**. Prikaz stanja napoljenosti akumulatorske baterije sveti.

Napake – Vzroki in pomoč

Črpalka deževnice

Prikaz stanja napoljenosti akumulatorske baterije **(2)** prikazuje aktualni status napoljenosti akumulatorske baterije:

LED	Stanje napoljenosti
Sveti zeleno	> 50 %
Sveti rumeno	50 % – 20 %
Sveti rdeče	< 20 %
Utripa rdeče	Izpraznjena, odstranite akumulatorsko baterijo in jo napolnite

Napotek: Če sveti prikaz motenj, je to znak motnje na napravi, glejte poglavje „Napake – Vzroki in pomoč“.

Za **izklop** črpalke ponovno pritisnite vklopno/izklopno tipko **(1)**.

Funkcija timer (glejte sliko K)

Za aktiviranje funkcije timer pritisnite pri **vklopljeni** črpalci nastavitveno tipko **(5)**.

Po enkratnem pritisku znaša trajanje delovanja 5 min. Z vsakim nadaljnjim pritiskom se poveča trajanje delovanja črpalke za 5 min - do maksimalno 15 min.

Izbrano trajanje delovanja se prikaže z ustrežno LED **(4)**.

Po preteku predvidenega časa se črpalka avtomatsko izklopi.

Za izklop funkcije timer morate pritisniti nastavitveno tipko **(5)** tolikokrat, da bo prikaz **(4)** prenehal svetiti.

Odstranitev akumulatorske baterije (glejte sliko L)

Za odprtje upravljalne enote **(6)** zasukajte zapiralo **(7)** v smeri navzgor in poklopite pokrov navzdol. Pritisnite deblokirno tipko in potegnite akumulatorsko baterijo **(22)** v smeri navzgor iz upravljalne enote. **Pri tem ne smete uporabiti sile.**

Za preprečitev vstopanja vlage zaprite pokrov.

Očistite filter (glejte sliko M)

Črpalka **(18)** je opremljena s filtrom **(17)**, da bi se preprečilo poškodovanje zaradi onesaženja. Filter morate predno preveriti in očistiti.

Potegnite filter v smeri navzdol. Očistite filter pod tekočo vodo in ga nato ponovno vstavite na črpalko.

Očistite prezračevalec gibke cevi (glejte sliko O)

Če je prezračevalec gibke cevi **(12)** zamašen, odstranite prekrivni del **(24)** in kroglo **(25)**. Očistite prezračevalec gibke cevi **(12)** pod tekočo vodo. Ponovno namestite kroglo **(25)** in montirajte prekrivni del **(24)**.



Simptomi	Možen vzrok	Odprava napake
Prikaz motenji utripa rdeče	Akumulatorska baterija prehladna/prevročča	Segrejte/ohladite akumulatorsko baterijo
Prikaz motenji utripa rumeno	Aktivirana zaščita pred suhim tekom	Izklopite napravo in namestite črpalko tako, da bo v celoti potopljena v vodo
Črpalka ne zažene	Upravljalna enota ni v celoti zaprta	Zaprte pokrov upravljalne enote in poklopite zapiralo v celoti navzdol
	Akumulatorska baterija ni (pravilno) vstavljena	Pravilno vstavite akumulatorsko baterijo
	Kabel ni (pravilno) priključen	Potisnite vtič v celoti v priključnico in ga zavarujte s prekrivno matico
	Akumulatorska baterija je izpraznjena	Napolnite akumulatorsko baterijo
	Zamrznjena črpalka/zmrznjena voda	Vzemite črpalko ven in počakajte, da se led odtali
Črpalka deluje, vendar z omejenim tlakom ali brez enakomernega delovnega tlaka	Filter zamašen	Snemite filter in ga očistite
	Premalo vode	Preverite nivo vode in zagotovite, da bo črpalka v celoti potopljena v vodo
	Zrak v črpalki ali gibki cevi	Odstranite šobo na gibki cevi in pustite, da bo črpalka le s priključeno gibko cevjo delovala tako dolgo, da bo voda enakomerno stekla
	Montirana sklopka gibke cevi z avtomatsko zaporo	Zamenjajte sklopko gibke cevi s takšno brez avtomatske zaporo
	Zamašena gibka cev	Preverite gibko cev glede na zamašitve in upognitve
Voda po izklopu črpalke teče naprej	Priključek s prezačevalcem gibke cevi ni montiran	Montirajte priložen priključek s prezačevalcem gibke cevi
	Priključek s prezačevalcem gibke cevi ni montiran na pravilnem položaju	Namestite priključek s prezačevalcem gibke cevi tako, da se bo nahajal preko nivoja vode v sodu z deževnico
	Zamašen prezačevalac gibke cevi	Očistite prezačevalac gibke cevi
Rdeči prikaz polnjenja akumulatorske baterije utripa. Polnjenje ni možno	Umazani akumulatorski kontakti	Očistite akumulatorske kontakte, na primer z večkratnim vtikanjem in iztikanjem akumulatorske baterije, po potrebi nadomestite akumulatorsko baterijo
	Akumulatorska baterija okvarjena	Nadomestite akumulatorsko baterijo
Akumulator pri polnjenju ne utripa	Omrežni vtič polnilne naprave ni (pravilno) vtaknjen	Omrežni vtič (do konca) vtaknite v vtičnico
	Okvarjena vtičnica, omrežni kabel ali polnilna naprava	Preverite omrežno napetost, polnilno napravo naj po potrebi preveri servisna delavnica, pooblaščen za električna orodja Bosch

Vzdrževanje, čiščenje, skladiščenje

Vzdrževanje

Opozorilo: Prosimo, da redno opravljate spodaj navedena vzdrževalna dela, kar bo zagotovilo dolgo in zanesljivo uporabljanje naprave.

- Popravila se smejo opravljati le s strani pooblaščenih servisnih delavnic podjetja Bosch.

Preglejte, če so pokrovi in zaščitne naprave nepoškodovani in pravilno montirani. Pred uporabo eventualno opravite potrebna vzdrževalna dela ali popravila.

Napravo redno pregledujte z ozirom na očitne pomanjkljivosti, kakršne so na primer ohlapna pritrditev ali obrabljeni ali poškodovani sestavni deli.

Sladiščenje pozimi (glejte sliko N)

Izklopite črpalko in snemite akumulatorsko baterijo. Potegnite črpalko s povezovalno gibko cevjo iz sode z vodo. Ločite priključni kabel z upravljalne enote in povezovalno gibko cev s črpalke.

Odstranite vodo iz črpalke.

Očistite zunanost črpalke z mehko krtačo in krpo. Ne uporabljajte topil ali polirnih sredstev. Odstranite vse nečistoče, še posebej pa je pomembno, da očistite filter.

Navijte kabel okoli enote črpalke in ga pritrдите na kabelskih sponkah. Vzemite upravljalno enoto s stene/držala soda. Napravo hranite v okolju, ki je zavarovano pred zmrzaljo. Poskrbite, da kabel med skladiščenjem ni stisnjen. Ne prepogibajte povezovalne gibke cevi.

Negovanje akumulatorske baterije

Da bi zagotovili optimalno uporabo akumulatorske baterije, upoštevajte naslednja opozorila in ukrepe:

- Akumulatorsko baterijo morate zavarovati pred vlago in vodo.
- Vrtno orodje in akumulatorsko baterijo skladiščite v temperaturnem območju od -20 °C do 50 °C. Npr. poleti akumulatorske baterije ne smete pustiti ležati na soncu v avtomobilu.
- Skladiščite akumulatorsko baterijo ločeno in ne v vrtnem orodju.
- Ne puščajte akumulatorske baterije v vrtnem orodju, ko sonce direktno sije nanj.
- Optimalna temperatura za shranjevanje akumulatorske baterije znaša 5 °C.
- Zračne reže akumulatorske baterije občasno očistite z mehkim, čistim in suhim čopičem.

Močno skrajšan čas delovanja po napolnitvi nakazuje, da je akumulatorska baterija izrabljena in se mora nadomestiti.

Servisna služba in svetovanje uporabnikom

www.bosch-garden.com

Ob vseh vprašanjih in naročilih rezervnih delov nujno navedite 10-mestno številko na tipski ploščici izdelka.

Slovensko

Robert Bosch d.o.o.
Verovškova 55a
1000 Ljubljana
Tel.: +00 803931
Fax: +00 803931
Mail: servis.pt@si.bosch.com
www.bosch.si

Transport

Za priložene litij-ionske akumulatorske baterije veljajo zahteve zakona o nevarnih snoveh. Uporabnik lahko akumulatorske baterije brez omejitev prevaža po cesti. Pri pošiljkah, ki jih opravijo tretje osebe (npr. zračni transport ali špedicija), je treba upoštevati posebne zahteve glede embalaže in oznak. Pri pripravi odpreme mora obvezno sodelovati strokovnjak za nevarne snovi. Akumulatorske baterije pošiljajte samo, če je njihovo ohišje nepoškodovano. Prelepote odprte kontakte in akumulatorsko baterijo zapakirajte tako, da se v embalaži ne premika. Upoštevajte tudi morebitne druge nacionalne predpise.

Odlaganje



Poskrbite za okolju prijazno recikliranje električnih orodij, akumulatorskih baterij, pribora in embalaž.



Električnih orodij in akumulatorskih/običajnih baterij ne smete odvreči med gospodinjske odpadke!

Zgolj za države Evropske unije:

Odslužena električna orodja (v skladu z Direktivo 2012/19/EU) in okvarjene ali izrabljene akumulatorske/navadne baterije (v skladu z Direktivo 2006/66/ES) je treba zbirati ločeno in jih okolju prijazno reciklirati.

Akumulatorske/običajne baterije:

Litijevi ioni:

Upoštevajte navodila v poglavju „Transport“ (glejte „Transport“, Stran 247).

Hrvatski

Sigurnosne napomene

► UPOZORENJE! Pročitajte sve sigurnosne napomene i upute.

Nepridržavanje sigurnosnih napomena i uputa može uzrokovati električni udar, požar i/ili teške ozljede.

Objašnjenje simbola na vrtnom uređaju



Opća napomena o opasnosti.



Pročitajte priručnik za uporabu.



Ne rabite punjač ako je mrežni kabel oštećen.



Rabite punjač samo u suhim prostorijama.



Punjač je opremljen sigurnosnim transformatorom.

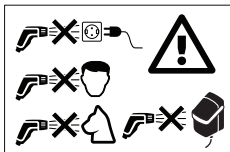

Vodeni mlaz nikada ne usmjeravajte na lice ljudi i životinja, na sam uređaj ili njegove električne dijelove.

Rad

- ▶ Rukovatelj smije rabiti proizvod samo namjenski. Valja voditi računa o lokalnim uvjetima. Prilikom rada svjesno vodite računa o drugim ljudima, a naročito djeci.
- ▶ Nikada ne dopustite uporabu proizvoda djeci, osobama s ograničenim tjelesnim, osjetilnim ili psihičkim sposobnostima, osobama bez dovoljno iskustva i/ili znanja i/ili osobama koje nisu upoznate s ovim uputama. Nacionalni propisi mogu propisivati minimalnu dob rukovatelja.
- ▶ Djecu bi trebalo nadzirati kako biste bili sigurni da se ne igraju uređajem.
- ▶ Nije dopušteno rabiti tekućine koje sadržavaju otapala, nerazrijeđene kiseline, aceton ili otapala, uključujući benzin, razrjeđivače lakova i loživo ulje, jer je njihova rasprskana maglica vrlo zapaljiva, eksplozivna i otrovna.
- ▶ Nije dopušteno prskati materijale koji sadržavaju azbest i druge štetne tvari.

- ▶ Ne rabite proizvod sa slanom vodom.
- ▶ Pumpu nije dopušteno rabiti na mjestima na kojima se nalaze ljudi u vodi.
- ▶ Ne rabite proizvod ako temperatura vode prekoračuje 35 °C.
- ▶ Zbog izlazećeg maziva moguće je lagano onečišćenje vode.
- ▶ Prilikom zalijevanja vrta vodite računa o stabilnosti, naročito na neravnim ili mokrim površinama.
- ▶ Pobrinite se za to da je bačva za kišnicu uvijek zatvorena poklopcem ili sličnim kako djeca ili životinje ne bi mogli pasti unutra.
- ▶ Ništa ne utičite u zupčanik pumpe dok pumpa radi.

Uporaba

- ▶ Prije uporabe valja provjeriti ispravnost i radnu sigurnost uređaja s priborom. U slučaju neispravnosti uporaba nije dopuštena.
- ▶ **Ne obavljajte izmjene na uređaju.** Nedopuštene izmjene mogu umanjiti sigurnost uređaja, povećati buku i vibracije i smanjiti učinak.
- ▶ Uvijek dobro pričvrstite upravljačku jedinicu na zidni držač ili držač za bačvu. Budite oprezni prilikom bušenja rupa.
- ▶ Nikada ne uranjajte upravljačku jedinicu u vodu.
- ▶ Pumpa funkcionira samo kada je poklopac upravljačke jedinice

zatvoren, a zaporni stremen fiksno u donjem položaju.

- ▶ Postavite upravljačku jedinicu u sjenu. Radi sigurnosti upravljačka jedinica opremljena je termičkim sklopom. Ako postane prevruće, on se isključuje.
- ▶ Ne zlorabite priključni vod za nošenje, vješanje ili iskopčavanje pumpe. Zaštitite priključni vod od topline, ulja i oštih rubova.
- ▶ Neka namještanja sapnica mogu uzrokovati odbijanje predmeta. Nosite prikladnu osobnu zaštitnu opremu npr. zaštitne naočale.
- ▶ Nikada ne rabite proizvod bez filtra, s onečišćenim ili s oštećenim filtrom.
- ▶ Ne rabite priključak s crijevnim aeratorom na neki drugi način, npr. na priključku za vodu s višim tlakom.
- ▶ Poklopac upravljačke jedinice uvijek držite zatvorenim.

Napomene za optimalno rukovanje akumulatorom

- ▶ **Ne otvarajte aku-bateriju.** Postoji opasnost od kratkog spoja.



Zaštitite akumulator od vrućine (uključujući npr. trajno sunčano zračenje),



vatre, vode i vlage. Postoji opasnost od eksplozije.

- ▶ **Aku-bateriju koristite samo u proizvodima proizvođača.** Samo na ovaj način je aku-baterija zaštićena od opasnog preopterećenja.

- ▶ **Zbog oštih predmeta kao što su npr. čavli ili odvijač ili zbog djelovanja vanjske sile akumulator se može oštetiti.** Može doći do

unutarnjeg kratkog spoja, a akumulator se može zapaliti, zadimiti, eksplodirati ili pregrijati.

- ▶ **Ne spajajte akumulator kratko.**

Postoji opasnost od eksplozije.

- ▶ Povremeno čistite ventilacijske proreze akumulatora mekim, čistim i suhim kistom.

- ▶ **Punite uređaj samo isporučenim punjačem.**

- ▶ **Čuvajte neintegrirani akumulator dalje od uredskih spajalica, kovanica, ključeva, čavala, vijaka ili drugih malih metalnih predmeta koji bi mogli uzrokovati**

premošćivanje kontakata. Kratki spoj između akumulatorskih kontakata može uzrokovati opekline ili požar.

- ▶ **U slučaju oštećenja i neispravne uporabe akumulatora mogu izlaziti pare.** Provjetrite područje i u slučaju tegoba potražite liječničku pomoć. Pare mogu podražiti dišne putove.

- ▶ **U slučaju pogrešne primjene iz akumulatora može isteći tekućina.**

Izbjegavajte kontakt s njom. U slučaju slučajnog kontakta kožu isperite vodom. Ako tekućina dospije u oči, zatražite i liječničku pomoć. Istekla akumulatorska tekućina može uzrokovati podražaje kože ili opekline.

Sigurnosne napomene za punjače



Pročitajte sve sigurnosne napomene i upute.

Nepridržavanje sigurnosnih napomena i uputa može uzrokovati električni udar, požar i/ili teške ozljede.

Sačuvajte sve sigurnosne napomene i upute za buduće potrebe.

- ▶ Rabite punjač samo ako potpuno razumijete sve funkcije i možete ih obavljati bez ograničenja ili ako ste primili odgovarajuće upute.
- ▶ Nikada ne dopustite djeci, osobama s ograničenim tjelesnim, osjetilnim ili mentalnim sposobnostima, osobama bez dovoljno iskustva i/ili znanja i/ili osobama koje nisu upoznate s ovim uputama da rabe punjač. Nacionalni propisi mogu propisivati minimalnu dob rukovatelja.
- ▶ **Nadgledajte djecu.** Time se pobrinite za to da se djeca ne igraju punjačem.
- ▶ Punitite samo litij-ionske akumulatore tvrtke Bosch kapaciteta **1,5 Ah** (od **5** akumulatorskih ćelija). Napon akumulatora mora odgovarati naponu punjenja akumulatora u punjaču. Ne punitite akumulatore koje nije moguće ponovno puniti. U suprotnom postoji opasnost od požara i eksplozije.



Čuvajte punjač dalje od kiše ili vlage. Prodiranje vode u

punjač povećava rizik od električnog udara.

- ▶ **Punjač održavajte čistim.** Zbog nečistoće postoji opasnost od električnog udara.
- ▶ **Prije svake uporabe provjerite punjač, kabel i utikač. Punjač ne koristite ako ste ustanovili oštećenja. Punjač ne otvarajte sami i popravak prepustite samo kvalificiranom stručnom osoblju i samo s originalnim rezervnim dijelovima.** Oštećeni punjači, kabel i utikač povećavaju opasnost od električnog udara.
- ▶ **Ne radite punjačem na lako zapaljivoj podlozi (npr. papir, tekstil itd.) odn. u zapaljivoj okolini.** Zbog zagrijavanja punjača pri punjenju postoji opasnost od požara.
- ▶ **Ne pokrivajte ventilacijske proreze punjača.** U suprotnom se punjač može pregrijati i prestati ispravno funkcionirati.
- ▶ Radi veće električne sigurnosti preporučuje se uporaba zaštitne strujne sklopke s maksimalnom okidnom strujom od 30 mA. Prije uporabe uvijek provjerite zaštitnu strujnu sklopku.

Skladištenje

- ▶ **U slučaju opasnosti od smrzavanja u jesen i zimu izvadite pumpu iz bačve za vodu.**







- ▶ Prije skladištenja uvijek ispraznite vodu iz pumpe.
- ▶ Skladištite pumpu i upravljačku jedinicu u okolini bez opasnosti od smrzavanja.
- ▶ Uvijek izvadite akumulator kada uređaj skladištite unutar zgrade.





Održavanje, pribor, rezervni dijelovi

- ▶ Prije radova održavanja uvijek izvadite akumulator.
- ▶ Dopušteno je rabiti samo pribor i rezervne dijelove koje je odobrio proizvođač. Originalan pribor i originalni rezervni dijelovi jamče ispravan rad uređaja.
- ▶ Popravke smiju obavljati samo ovlaštene radionice servisne službe tvrtke Bosch.

Simboli

Sljedeći simboli važni su za čitanje i razumijevanje priručnika za uporabu. Zapamtite simbole i njihovo značenje. Ispravno tumačenje simbola pomoći će vam da bolje i sigurnije rabite proizvod.

Simbol	Značenje
	Smjer kretanja
	Smjer reakcije
	Uključivanje
	Isključivanje
	Dopuštena radnja
	Zabranjena radnja

Simbol	Značenje
	Čujni zvuk
	Masa
	Maksimalna dubina uranjanja
	Maks. temperatura vode

Namjenska uporaba

Proizvod je namijenjen na kućansku uporabu za pumpanje kišnice iz bačve s vodom radi navodnjavanja cvjetnih gredica, travnjaka i povrtnjaka. Proizvod je isto tako moguće rabiti i za lake radove čišćenja.



Ne rabite proizvod u bazenima ili iznad 2000 m nadmorske visine.

Prikazane komponente (vidi sliku A)

Numeracija prikazanih komponenata odnosi se na ilustraciju proizvoda na stranicama sa slikama.

- (1) Sklopka za uključivanje/isključivanje
- (2) Pokazivač napunjenosti akumulatora
- (3) Pokazivač neispravnosti
- (4) Žaruljica funkcije programatora
- (5) Tipka za namještanje funkcije programatora
- (6) Upravljačka jedinica
- (7) Zaporni stremen
- (8) Držač za bačvu
- (9) Sigurnosni vijak
- (10) Zidni držač
- (11) Crijevna provodnica
- (12) Priključak s crijevnim aeratorom
- (13) Spojno crijevo
- (14) Univerzalni priključak
- (15) Učvršćenje crijeva
- (16) Kabelska stezaljka
- (17) Filtar
- (18) Pumpa za kišnicu
- (19) Crijevni priključak
- (20) Priključni kabel
- (21) Utikač
- (22) Akumulator
- (23) Punjač akumulatora
- (24) Kapica
- (25) Kugla

Tehnički podatci

Pumpa za kišnicu	GardenPump 18	
	Pumpa	Upravljačka jedinica
Broj artikla	3 600 HC4 1..	3 600 HC4 0..
Pumpni učinak (Q)	l/h	1800
Visina pumpanja (H)	m	17,5
 1,8m maksimalna dubina uranjanja	m	1,8
 maksimalna temperatura vode	°C	35
Nazivni napon	V	18
Stupanj zaštite od vode		IPX8
Masa prema postupku EPTA 01:2014	kg	0,6
Serijski broj	vidi označnu pločicu na vrtnom uređaju	vidi označnu pločicu na vrtnom uređaju

Rabite pumpu samo s upravljačkom jedinicom pumpe za kišnicu GardenPump 18.

Akumulator	Litij-ionski	
Preporučena okolna temperatura prilikom punjenja	°C	0 ... +45
Dopuštena okolna temperatura prilikom rada ^{A)} i skladištenja	°C	-20 ... +50
Nazivni napon	V	18
Broj ćelija pri kapacitetu akumulatora		
- Akumulator sa 1,5 Ah		5
- Akumulator sa 2,0 Ah		5
- Akumulator sa 2,5 Ah		5
- Akumulator sa 3,5 Ah		5
- Akumulator sa 4,0 Ah		10
- Akumulator sa 6,0 Ah		10

A) ograničeni učinak kod temperatura <0 °C

Punjač	AL 1810 CV	
Broj artikla		
	EU	2 607 226 385
	UK	2 607 226 387
Struja punjenja	A	1,0
Vrijeme punjenja (ispražnjen akumulator)		
- Akumulator sa 1,5 Ah	min	94
- Akumulator sa 2,0 Ah	min	124
- Akumulator sa 2,5 Ah	min	154
- Akumulator sa 3,0 Ah	min	185
- Akumulator sa 4,0 Ah	min	244
- Akumulator sa 6,0 Ah	min	364
Masa prema postupku EPTA 01:2014	kg	0,17
Razred zaštite		□ / II

Podaci vrijede za nazivni napon [U] od 230 V. U slučaju odstupanja napona i u izvedbama specifičnim za dotičnu zemlju, ovi podaci mogu varirati.

Punjenje akumulatora

- **Vodite računa o mrežnom naponu!** Napon strujnog izvora mora se podudarati s informacijama na označnoj pločici punjača.

Akumulator je opremljen nadzorom temperature koji dopušta punjenje samo u rasponu temperature između 0 °C i 35 °C. Time se postiže dug vijek trajanja akumulatora.

Napomena: Akumulator se isporučuje djelomično napunjen. Kako bi se zajamčio pun učinak akumulatora, prije prve uporabe potpuno napunite akumulator u punjaču.

Litij-ionski akumulator moguće je svakom trenutku napuniti, čime se ne skraćuje njegov vijek trajanja. Prekid postupka punjenja ne šteti akumulatoru.

Litij-ionski akumulator zaštićen je od dubinskog pražnjenja sustavom „Electronic Cell Protection (ECP)“. Kada se akumulator isprazni, zaštitni sklop isključit će proizvod: Pumpa neće dalje raditi.

Pridrжавajte se uputa za zbrinjavanje akumulatora.

Postupak punjenja (vidi sliku H)

Postupak punjenja počinje kada se mrežni utikač punjača utakne u utičnicu i akumulator (22) stavi se u punjač (23).

Zbog inteligentnog postupka punjenja automatski se prepoznaje napunjenost akumulatora i ovisno o njegovoj temperaturi i naponu odabire se optimalna struja punjenja. Time se akumulator štiti i ostaje uvijek potpuno napunjen kada se čuva u punjaču.

Značenje pokaznih elemenata (AL 1810)

Treptajuće svjetlo pokazivača punjenja aku-baterije



Treperenje pokazivača punjenja aku-baterije signalizira proces punjenja.

Stalno svjetlo pokazivača punjenja aku-baterije



Stalno svjetlo pokazivača punjenja aku-baterije signalizira da je aku-baterija potpuno napunjena ili da je temperatura aku-baterije izvan dopuštenog područja temperature

punjenja i stoga se ne može puniti. Čim se dosegne dopušteno područje temperature, aku-baterija će se napuniti.

Bez utaknute aku-baterije **stalno svjetlo** pokazivača punjenja aku-baterije signalizira da je mrežni utikač utaknut u utičnicu i da je punjač spreman za rad.

Montaža

Pričvršćivanje zidnog držača / držača za bačvu (vidi sliku B)

Pričvrstite zidni držač (10) pored bačve za vodu. Vodite računa o tome da je udaljenost od bačve za vodu ograničena zbog duljine priključnog kabela.

Zbroj udaljenosti od bačve i visine bačve ne smije biti veća od duljine priključnog kabela.

Kod zidne montaže uporabite rupe za vođenje kako biste označili položaj vijaka na zidu.

Ako zidna montaža nije moguća, isporučeni držač za bačvu (8) moguće je izravno pričvrstiti na rubu bačve.

NAPOMENA: Upravljačka jedinica pri povišenoj temperaturi opremljena je termičkom sklopkom. Držač upravljačke jedinice stoga bi svakako trebalo montirati na sjenovitom mjestu.

Umetanje upravljačke jedinice (vidi sliku C)

U slučaju zidnog držača izvadite sigurnosni vijak (9) iz držača, zakvačite upravljačku jedinicu (6) odozgo u zidni držač i učvrstite je sigurnosnim vijkom (9).

U slučaju držača za bačvu zakopčajte upravljačku jedinicu na držač.

Određivanje potrebne duljine kabela i spojnog crijeva (vidi sliku D)

Napomena: Postavite pumpu cca 50 mm iznad dna bačve za vodu, izvan naslaga koje bi mogla oštetiti pumpu.

Izmjerite visinu H i promjer D bačve za vodu te udaljenost mjesta montaže upravljačke jedinice E.

Duljina L_1 kabela izračunava se na sljedeći način:
 $H + D + E - 250$ mm

Duljina L_2 spojnog crijeva izračunava se na sljedeći način:
 $H - 130$ mm

Namotavanje kabela i skraćivanje spojnog crijeva (vidi sliku E)

Namotajte suvišan kabel oko pumpe (18) i fiksirajte ga za postojeću kabelsku stezaljku (16).

Otpustite crijevni aerator (12) sa spojnim crijevom iz učvršćenja na crijevnoj provodnici (11).

Odrežite spojno crijevo na mjeru L_2 i ponovno montirajte priključak s crijevnim aeratorom (12) na preostalom spojnom crijevu.

Postavite crijevni aerator (12) sa spojnim crijevom u učvršćenje na crijevnoj provodnici (11).

Spojno crijevo isto tako nije potrebno skraćivati, nego ga možete ostaviti da strši. Međutim, molimo vodite računa o tome da crijevni aerator funkcionira samo kada je montiran na predviđenom mjestu u crijevnoj provodnici.

Priključivanje spojnog crijeva i kabela (vidi sliku F)

Usmjerite 2-polni utikač (21) na donjoj strani upravljačke jedinice prema žlijebu i pritisnite utikač dok se ne uglati u priključku.

Okrenite pretturnu maticu na priključku kako biste osigurali utikač i spriječili prodiranje vode.

Nataknite univerzalni priključak (14) spojnog crijeva (13) na crijevni priključak (19) na pumpi.

Postavljanje pumpe u bačvu za kišnicu i priključivanje vrtnog crijeva (vidi sliku G)

Pustite pumpu da klizi u vodu na montiranom spojnomo crijevu.

Pumpa je opremljena oduškom kako bi se olakšalo uranjanje. Ventil zatvara odušak kada pumpa radi. Prilikom vibriranja pumpe ventil proizvodi zvukove.

Zakvačite crijevnu provodnicu na rubu bačve za kišnicu i uvjerite se u to da se pumpa nalazi u predviđenom položaju. Pričvrstite vrtno crijevo s uobičajenom crijevnom spojkom na priključak s crijevnim aeratorom (12).

Napomena: Ne rabite crijevnu spojku s automatskim zaustavljanjem jer ona može spriječiti protok.

Uporaba sa zatvorenom bačvom za kišnicu

Pumpu je moguće rabiti i sa zatvorenim bačvama za vodu. Ovisno o izvedbi uporabite pristupne točke za kabel i crijevo na gornjoj strani bačve. U nekim slučajevima potrebno je izrezati otvore. Pobrinite se za to da ne postoje oštri rubovi.

Umetanje akumulatora (vidi sliku H)

Radi otvaranja upravljačke jedinice (6) zakrenite zaporni stremen (7) prema gore i preklonite poklopac upravljačke jedinice prema dolje. Utaknite akumulator (22) odozgo u upravljačku jedinicu dok se ne uglati.

Zatvorite poklopac i zakrenite zaporni stremen prema dolje. Pumpu je moguće pokrenuti samo kada je upravljačka jedinica blokirana zapornim stremenom.

Završavanje montaže (vidi sliku I)

Pobrinite se za to da je bačva za kišnicu zatvorena poklopcem ili sličnim kako djeca ili životinje ne bi mogli pasti unutra.

Rukovanje

Ako vodu nije moguće više pumpati, zaštita od suhog rada automatski će isključiti pumpu.

Uključivanje/isključivanje (vidi sliku J)

Radi **uključivanja** pumpe pritisnite tipku za uključivanje/isključivanje (1). Svijetli pokazivač napunjenosti.

Pokazivač napunjenosti (2) prikazuje napunjenost akumulatora:

Žaruljica	Napunjenost
Svijetli zeleno	> 50 %

Pogreške – uzroci i rješenje

Pumpa za kišnicu

Žaruljica	Napunjenost
Svijetli žuto	50 % – 20 %
Svijetli crveno	< 20 %
Treperi crveno	Ispražnjen, izvadite akumulator i napunite ga

Napomena: Svijetleći pokazivač napunjenosti signalizira neispravnost uređaja, vidi odjeljak „Pogreške – uzroci i rješenje“.

Radi **isključivanja** pumpe ponovno pritisnite tipku za isključivanje/isključivanje (1).

Funkcija programatora (vidi sliku K)

Kako biste aktivirali funkciju programatora, kada je pumpa **uključena** pritisnite tipku za namještanje (5).

Nakon jednog pritiska vrijeme rada iznosi 5 minuta. Svakim sljedećim pritiskom vrijeme rada pumpe povećava se za 5 minuta, do maksimalno 15 minuta.

Odabrano vrijeme rada prikazuje se odgovarajućom žaruljicom (4).

Nakon isteka namještenog vremena pumpa se automatski isključuje.

Kako biste uključili funkciju programatora, pritisnite tipku za namještanje (5) dok se ne ugasi prikaz (4).

Vađenje akumulatora (vidi sliku L)

Radi otvaranja upravljačke jedinice (6) zakrenite zaporni stremen (7) prema gore i preklonite poklopac prema dolje. Pritisnite tipku za deblokiranje i izvadite akumulator (22) prema gore iz upravljačke jedinice. **Pritom ne primjenjujte silu.**

Zatvorite poklopac kako biste spriječili prodiranje vlage.

Čišćenje filtra (vidi sliku M)

Pumpa (18) je opremljena filtrom (17) kako bi se spriječio oštećenje zbog onečišćenja. Redovito provjeravajte i čistite filter.

Izvadite filter prema dolje. Očistite filter pod tekućom vodom, a zatim ponovno stavite filter na pumpu.

Čišćenje crijevnog aeratora (vidi sliku O)

Ako je crijevni aerator (12) začepljen, izvadite kapicu (24) i kuglu (25). Očistite crijevni aerator (12) pod tekućom vodom. Ponovno umetnite kuglu (25) i montirajte kapicu (24).



Simptomi	Mogući uzrok	Rješenje
Pokazivač neispravnosti treperi crveno	Akumulator je suviše hladan/topao	Pustite akumulator da se zagrije/ohladi
Pokazivač neispravnosti treperi žuto	Aktivirana je zaštita od suhog rada	Isključite uređaj i pozicionirajte pumpu tako da je potpuno uronjena u vodu
Pumpa se ne pokreće	Upravljačka jedinica nije potpuno zatvorena	Zatvorite poklopac upravljačke jedinice i potpuno preklopite zaporni stremen prema dolje
	Akumulator nije (ispravno) umetnut	Ispravno umetnite akumulator
	Kabel nije (ispravno) priključen	Potpuno utaknite utikač u utičnicu i osigurajte ga pretornom maticom
	Akumulator je ispražnjen	Napunite akumulator
	Pumpa/voda se smrznula	Izvadite pumpu i pričekajte dok se sav led ne rastopi
Pumpa radi, ali je radni tlak ograničen ili ne postoji / tlak je nejednolik	Filtar je začepljen	Izvadite filtari i očistite ga
	Premalo vode	Provjerite razinu vode i pobrinite se za to da je pumpa potpuno uronjena
	Zrak u pumpi ili crijevu	Demontirajte sapnicu na crijevu i pustite pumpu da radi samo s priključenim crijevom dok voda ne poteče jednoliko
	Crijevna spojka montirana je s automatskim zaustavljanjem	Zamijenite crijevu spojku spojkom bez automatskog zaustavljanja
Voda nastavlja teći nakon isključivanja pumpe	Crijevo je začepljeno	Provjerite postoje li začepljenja i pregibi na crijevu
	Nije montiran priključak s crijevnim aeratorom	Montirajte isporučeni priključak s crijevnim aeratorom
	Priključak s crijevnim aeratorom nije montiran na ispravnom mjestu	Pozicionirajte priključak s crijevnim aeratorom tako da bude iznad razine vode u bačvi za kišnicu
Treperi crveni pokazivač punjenja akumulatora. Postupak punjenja nije moguć	Crijevni aerator je začepljen	Očistite crijevni aerator
	Kontakti akumulatora su onečišćeni	Očistite kontakte akumulatora, npr. višekratnim umetanjem i vadenjem akumulatora, po potrebi zamijenite akumulator
Pokazivač punjenja akumulatora ne svijetli prilikom punjenja	Akumulator je neispravan	Zamijenite akumulator
	Mrežni utikač punjača nije (ispravno) utaknut	Utaknite mrežni utikač (potpuno) u utičnicu
	Utičnica, mrežni kabel ili punjač su neispravni	Provjerite mrežni napon, po potrebi zatražite od ovlaštenog servisnog centra za električne alate tvrtke Bosch da obavi provjeru

Održavanje, čišćenje, skladištenje

Održavanje

Napomena: Redovito obavljajte sljedeće radove održavanja kako bi se zajamčila duga i pouzdana uporaba.

- Popravke smiju obavljati samo ovlaštene radionice servisne službe tvrtke Bosch.

Provjerite jesu li pokrovi i zaštitne naprave neoštećeni i ispravno montirani. Prije uporabe obavite eventualno potrebne radove održavanja ili popravljaja.

Redovito provjeravajte postoje li vidljivi nedostaci na uređaju kao što su labavo učvršćenje i istrošene ili oštećene komponente.

Skladištenje tijekom zime (vidi sliku N)

Isključite pumpu i izvadite akumulator. Izvadite pumpu sa spojnim crijevom iz bačve za vodu. Odvojite priključni kabel od upravljačke jedinice i spojno crijevo od pumpe. Ispraznite vodu iz pumpe.

Očistite vanjsku površinu pumpe mekom četkom i krpom. Nije dopuštena uporaba otapala i sredstava za poliranje. Uklonite sva onečišćenja, naročito očistite filtari.

Namotajte kabel oko pumpnog sklopa i fiksirajte ga za kabelske stezaljke. Izvadite upravljačku jedinicu iz zidnog držača / držača za bačvu.

Spremite uređaj u okolinu zaštićenu od smrzavanja. Pobrinite se za to da kabel tijekom skladištenja nije uglavljen. Ne savijajte spojno crijevo.

Njegovanje akumulatora

Kako bi se zajamčilo optimalno iskorištavanje akumulatora, pridržavajte se sljedećih napomena i mjera:

- Zaštite akumulator od vlage i vode.
- Skladištite vrtni uređaj i akumulator samo u rasponu temperature od –20 °C do 50 °C. Ne ostavljajte akumulator npr. ljeti u automobilu.
- Skladištite akumulator odvojeno i ne u vrtnom uređaju.
- U slučaju izravnog sunčanog zračenja ne ostavljajte akumulator u vrtnom uređaju.
- Optimalna temperatura za čuvanje akumulatora je 5 °C.
- Povremeno čistite ventilacijske proreze akumulatora mekim, čistim i suhim kistom.

Znatno skraćeno vrijeme rada nakon punjenja ukazuje na to da je akumulator istrošen i da ga je potrebno zamijeniti.

Servisna služba i savjeti o uporabi

www.bosch-garden.com

Priklom naručivanja rezervnih dijelova i kod svih upita molimo svakako navedite 10-znamenkasti broj artikla prema označnoj pločici proizvoda.

Hrvatski

Robert Bosch d.o.o PT/SHR-BSC
Kneza Branimira 22
10040 Zagreb
Tel.: +385 12 958 051
Fax: +385 12 958 050
E-Mail: RBKN-bsc@hr.bosch.com
www.bosch.hr

Bosnia

Elektro-Servis VI. Mehmed Nalić
Dzemala Bijedića bb
71000 Sarajevo
Tel./Fax: +387 33454089
E-Mail: bosch@bih.net.ba

Transport

Litij-ionske aku-baterije podliježu zakonu o transportu opasnih tvari. Korisnik bez ikakvih preduvjeta može transportirati aku-baterije cestovnim transportom.

Ako transport obavlja treća strana (npr. transport zrakoplovom ili špedicija), treba se pridržavati posebnih zahtjeva za ambalažu i označavanje. Kod pripreme ovakvih pošiljki za transport prethodno se treba savjetovati sa stručnjakom za transport opasnih tvari.

Aku-bateriju šaljite nekim transportnim sredstvom samo ako je njezino kućište neoštećeno. Obljepite otvorene kontakte i

zapakirajte aku-bateriju tako da se ne može pomicati u ambalaži. Pridržavajte se i eventualnih dodatnih nacionalnih propisa.

Zbrinjavanje



Električne alate, aku-baterije, pribor i ambalažu treba dovesti na ekološki prihvatljivo recikliranje.



Električni alat i aku-baterije/baterije ne bacajte u kućni otpad!

Samo za zemlje EU:

Sukladno europskoj Direktivi 2012/19/EU električni alati koji više nisu uporabivi i sukladno europskoj Direktivi 2006/66/EZ neispravne ili istrošene aku-baterije moraju se odvojeno sakupljati i dovesti na ekološki prihvatljivo recikliranje.

Aku-baterije/baterije:

Litij-ionske:

Pridržavajte se uputa u poglavlju Transport (vidi „Transport“, Stranica 256).

Eesti

Ohutusnõuded

► HOIATUS! Lugege läbi kõik ohutusnõuded ja juhised.

Ohutusnõuete ja -juhiste eiramine võib kaasa tuua elektrilöögi, tulekahju ja/või raskeid vigastusi.

Aiatööriistal olevate sümbolite selgitus



Üldine oht.



Lugege kasutusjuhend läbi.



Ärge kasutage akulaadimisseadet, kui selle toitejuhe on vigastatud.



Kasutage laadijat üksnes kuivades ruumides.



Turvalisuse tagamiseks on laadija varustatud trafoga.

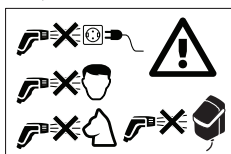

Veejuga ei tohi kunagi suunata inimestele, loomadele, tööriistale endale

ega muudele elektriseadmetele.

Käsitsemine

- ▶ Seadme käsitseja tohib kasutada seadet üksnes sihipäraselt. Arvestada tuleb kohalikke eeskirju ja nõudeid. Töötamise ajal veenduge, et läheduses ei viibi teisi inimesi, eeskätt lapsi.
- ▶ Ärge lubage seadet kasutada lastel ega isikutel, kelle füüsilised, tunnetuslikud või vaimsed võimed on piiratud, kellel puuduvad seadme kasutamiseks vajalikud teadmised ja kogemused või kes ei ole tutvunud siinse kasutusjuhendiga. Siseriiklike õigusaktidega võib seadme kasutajale olla määratud vanusepiirang.
- ▶ Lapsi tuleb valvata ja tagada, et nad seadmega ei mängi.
- ▶ Kasutada ei tohi lahustisisaldusega vedelikke, lahjendamata happeid, atsetooni või lahusteid, sh bensiini, värvivedeldeid ega kütteõli, sest nende pihus on kergesti süttiv, plahvatusohtlik ja mürgine.

- ▶ Asbesti ja teisi tervistkahjustavaid aineid sisaldavaid materjale ei tohi veejoaga pesta.
- ▶ Ärge kasutage tööriista soolveega.
- ▶ Pumpa ei tohi kasutada veekogus, kus inimesed ujuvad.
- ▶ Ärge kasutage tööriista siis, kui veetemperatuur on üle 35 °C.
- ▶ Lekkivad määrdeained võivad põhjustada vee reostumist.
- ▶ Aia kastmise ajal olge astumisega ettevaatlik, iseäranis ebataasuste ja märja maapinna osas.
- ▶ Veenduge, et vihmaveetünn on kattega kaetud vältimaks laste või loomade sissekukkumist.
- ▶ Ärge pistke midagi pumbaratta vahele, kui pump parajasti käib.

Kasutamine

- ▶ Enne kasutamist kontrollige, kas seadme ja tarvikute töökorda ja tööohutust. Seadet ja tarvikuid ei tohi kasutada, kui need ei ole laitmatus töökorras.
- ▶ **Seadet ei tohi mingil moel muuta.** Keelatud muudatuste tõttu võib seade tekitada suuremat müra ja vibratsiooni, samuti võib see pärssida tööriista ohutust ja vähendada selle võimsust.
- ▶ Kinnitage juhtmoodul alati tugevasti sein- või tünnihoidiku külge. Ettevaatust aukude puurimisel.
- ▶ Ärge kastke juhtmoodulit kunagi vette.

- ▶ Pump toimib ainult siis, kui juhtmooduli kate on suletud ja kinnitusklamber asub kindlalt alumises asendis.
- ▶ Pange juhtmoodul alati varjulisse kohta. Ohutuse tagamiseks on juhtmoodul varustatud termolülitiga. Kui seade kuumeneb üle, lülitub tööriist välja.
- ▶ Ärge kasutage toitejuhet valel eesmärgil, nt pumba kandmiseks, üles riputamiseks või pistiku pistikupesast väljatõmbamiseks. Kaitske toitejuhet kuumuse, õli ja teravate servade eest.
- ▶ Teatud pihustiasendite tõttu võivad võõrkehad esemetelt tagasi põrkuda. Kandke sobivaid isikukaitsevahendeid, nt kaitseprille.
- ▶ Ärge kunagi kasutage pumpa ilma filtrita, määrduanud või kahjustatud filtriga.
- ▶ Ärge kasutage voolikuõhutusventiiliga ühendust muul eesmärgil, nt veeühenduse surve tõstmiseks.
- ▶ Hoidke juhtmooduli kate alati suletud.

Aku kasutusjuhised

- ▶ **Ärge avage akut.** Esineb lühise oht.



Kaitske akut kuumuse (nt ka pideva päikesekiirguse), tule, vee ja niiskuse eest.

Püsib plahvatusoht.

- ▶ **Kasutage akut ainult valmistaja toodetes.** Ainult sellisel juhul on aku kaitstud ohtliku ülekoormuse eest.
- ▶ **Akut võivad kahjustada teravad esemed, nt naelad või kruvikeerajad, samuti löögid, põrutused jmt.** Akukontaktide vahel võib tekkida lühis ja aku võib süttida, hakata suitsema, plahvatada või ülekuumeneda.
- ▶ **Ärge tekitage akus lühist.** Püsib plahvatusoht.
- ▶ Puhastage aku õhutusavasid pehme, puhta ja kuiva pintsliga.
- ▶ **Laadige seadet ainult tarnekomplekti kuuluva laadijaga.**
- ▶ **Kasutusvälisel ajal hoidke akusid eemal kirjaklambritest, müntidest, võtmetest, naeltest, kruvidest või teistest väikestest metallesemetest, mis võiksid luua ühenduse akukontaktide vahel.** Akukontaktide vahel tekkiv lühis võib tingida põletusi või tulekahju.
- ▶ **Aku kahjustamisel ja mittesihipärasel kasutusel võib akust eralduda auru.** Õhutage ruumi ja pöörduge kaebuste korral arsti poole. Aurud võivad tekitada hingamisteede ärritusi.
- ▶ **Vale kasutamise korral võib akust akuhapet välja voolata. Vältige kokkupuudet akuhapetega.** Juhusliku kokkupuute korral peske saastunud kohta veega. Kui akuveidelikku satub silma, pöörduge arsti poole. Väljavoolav

akuhape võib põhjustada nahaärritust või põletusi.

Ohutusnõuded akulaadijaga ümberkäimisel



Lugege kõik ohutusnõuded ja juhised läbi. Ohutusnõuete ja -juhiste eiramine võib kaasa tuua elektrilöögi, tulekahju ja/või raskeid vigastusi.

Hoidke kõik ohutusnõuded ja -juhised edaspidiseks kasutamiseks alles.

- ▶ Kasutage akulaadijat üksnes siis, kui olete aku kõikide funktsioonidega kursis, oskate neid piiramatult kasutada või siis, kui olete vastavalt instrueeritud.
- ▶ Ärge lubage akulaadijat kasutada lastel ega isikutel, kelle füüsilised, tunnetuslikud või vaimsed võimed on piiratud või kellel puuduvad tööriista kasutamiseks vajalikud teadmised ja kogemused või kes ei ole tutvunud käesoleva kasutusjuhendiga. Siseriiklike õigusaktidega võib tööriista kasutajale olla määratud vanusepiirang.
- ▶ **Ärge jätke lapsi järelevalveta.** Sellega tagate, et lapsed ei saa laadijaga lubamatult mängida.
- ▶ Laadige ainult Boschi liitiumioonakusid, mille mahtuvus on vähemalt **1,5 Ah** (alates **5** akuelementi). Akupinge peab vastama akulaadija laadimispingele. Ärge laadige ühekordseid patareisid.

Vastasel korral püsib tulekahju- ja plahvatusoht.



Hoidke laadijat vihma ja niiskuse eest.

Akulaadijasse imunud vesi suurendab elektrilöögiohtu.

- ▶ **Hoidke laadimisseade puhas.** Määrumine suurendab elektrilöögiohtu.
- ▶ **Iga kord enne kasutamist kontrollige laadimisseade, võrgujuhe ja pistik üle.** **Kahjustuste tuvastamise korral ärge võtke laadimisseadet kasutusele. Ärge avage laadimisseadet ise ja laske seda parandada ainult asjaomasega kvalifikatsiooniga spetsialistidel, kes kasutavad originaalvaruosi.** Kahjustada saanud laadimisseadmed, võrgujuhtmed ja pistikud suurendavad elektrilöögiohtu.
- ▶ **Ärge kasutage laadimisseadet kergesti süttival aluspinnal (nt paber, kangas) ega tuleohtlikus keskkonnas.** Laadimisseade läheb kasutamisel kuumaks, tekitades põlengu ohu.
- ▶ **Ärge katke akulaadija õhutusavasid kinni.** Vastasel korral võib laadija üle kuumeneda ega pruugi enam nõuetekohaselt töötada.
- ▶ Elektriohutuse suurendamiseks soovitatakse kasutada

rikkevoolukaitset, mille max rakendumisvool on 30 mA. Kontrollige rikkevoolukaitset alati enne kasutust.

Hoiustamine



- ▶ **Võtke sügisel ja talvel öökülmaohu korral pump veetünnist välja.**
- ▶ Laske pump alati enne hoiustamist veest tühjaks.
- ▶ Hoiustage pumpa ja selle juhtmoodulit kohas, kus ei ole öökülmahtu.
- ▶ Võtke aku alati seadmest välja, kui hoiustate tööriista hoones sees.







Hooldus, tarvikud, varuosad

- ▶ Võtke aku alati enne hooldustöid maha.
- ▶ Kasutada tohib üksnes tootja heakskiidetud tarvikuid ja varuosi. Originaaltarvikud ja -varuosad tagavad seadme tõrgeteta töö.
- ▶ Kõiki hooldusremonttöid tohib lasta teha ainult Boschi volitatud hooldustöökojas.

Sümbolid

Kasutusjuhendi lugemisel ja mõistmisel on abiks järgmised sümbolid. Püüdke sümbolid ja nende tähendused meelde jätta. Sümbolite mõistmine aitab kasutada seadet tõhusamalt ja ohutumalt.

Sümbol	Tähendus
	Liikumissuund
	Reaktsionisuund
	Sisselülitamine

Sümbol	Tähendus
	Väljalülitamine
	Lubatud toiming
	Keelatud toiming
	Kuuldav heli
	Kaal
	Max sukeldamissügavus
	Max veetemperatuur

Sihipärane kasutus

Seade on mõeldud kodukasutuseks, et pumbata veetünnist vihmavett ja kasta sellega lille- ja köögiviljapeenraid ning murulappe. Seadet võib kasutada ka kergemate puhastustööde tegemiseks.

Ärge kasutage seadet basseinis või kõrgusel üle 2000 m merepinnast.

Joonisel näidatud komponendid (vt joonist A)



Komponendi number viitab leheküljele, kus on toodud graafik koos seadme joonisega.

- (1) Sisse-välja-lüliti
- (2) Aku laadimisoleku näit
- (3) Rikkenäidik
- (4) Taimerfunktsiooni LED
- (5) Taimerfunktsiooni seadennupp
- (6) Juhtmoodul
- (7) Lukustusklamber
- (8) Tünnihoidik
- (9) Turvakruvi
- (10) Seinakonsool
- (11) Voolikujuhik
- (12) Voolikuõhutusventiiliga ühendus
- (13) Ühendusvoolik
- (14) Universaallitmik
- (15) Voolikukinnitus
- (16) Juhtmeklambrid
- (17) Filter
- (18) Vihmaveepump
- (19) Voolikuliitmik
- (20) Toitejuhe
- (21) Pistik

(22) Aku
(23) Akulaadija

(24) Kork
(25) Kuul

Tehnilised andmed

Vihmaveepump	GardenPump 18	
	Pump	Juhtmoodul
Artiklikood	3 600 HC4 1..	3 600 HC4 0..
Pumpamisvõimsus (Q)	l/h	1800
Pumpamiskõrgus (H)	m	17,5
 1,8m max sukeldamissügavus	m	1,8
 35°C max veetemperatuur	°C	35
Nimipinge	V	18
Veekindlusväärtus		IPX8
kaal EPTA-menetluse 01:2014 järgi	kg	0,6
seerianumber	vt aiatoõriista tüübisildilt	vt aiatoõriista tüübisildilt

Kasutage pumpa ainult koos vihmaveepumba GardenPump 18 juhtmooduliga.

Aku	liitium-ioon
soovituslik ümbrustemperatuur laadimisel	°C
lubatud ümbrustemperatuur käitamisel ^{A)} ja hoiustamisel	°C
Nimipinge	V
Akuelementide arv aku mahtuvuse korral	
- Aku 1,5 Ah	5
- Aku 2,0 Ah	5
- Aku 2,5 Ah	5
- Aku 3,5 Ah	5
- Aku 4,0 Ah	10
- Aku 6,0 Ah	10

A) piiratud võimsus temperatuuril <0 °C

Laadija	AL 1810 CV
Artiklikood	
	EL
	2 607 226 385
	UK
	2 607 226 387
Laadimisvool	A
	1,0
Laadimisaeg (tühja aku puhul)	
- Aku 1,5 Ah	min
	94
- Aku 2,0 Ah	min
	124
- Aku 2,5 Ah	min
	154
- Aku 3,0 Ah	min
	185
- Aku 4,0 Ah	min
	244
- Aku 6,0 Ah	min
	364
Kaal EPTA-menetluse 01:2014 järgi	kg
	0,17

Andmed kehtivad nimipingel [U] 230 V. Teistsuguste pingete ja kasutusriigis spetsiifiliste mudelite puhul võivad toodud andmed varieeruda.

Aku laadimine

- **Järgige võrgupinget!** Võrgupinge peab vastama tööriista andmesildil märgitud pingele.

Akul on temperatuurikontroll, mis võimaldab laadida akut ainult temperatuurivahemikus 0 °C ja 35 °C. See tagab aku pika kasutusea.

Märkus: Aku tarnitakse osaliselt laetuna. Aku võimsuse tagamiseks laadige aku enne esmakasutust laadijas täiesti täis.

Liitiumioonakut saab laadida igal ajal, ilma et aku kasutamisega lüheneks. Laadimise katkestamine akut ei kahjusta.

Liitiumioonakut kaitseb täieliku tühjenemise eest akelementide elektrooniline kaitse „Electronic Cell Protection (ECP)“. Tühja akuga lülitub elektritööriist kaitselülitist välja: Pump lakkab töötamast.

Järgige akude kõrvaldamisjuhiseid.

Laadimine (vt joonist H)

Laadimine algab kohe, kui laadija võrgupistik on ühendatud pistikupesaga ja aku (22) on laadijasse (23) paigutatud.

Tänu intelligentsele laadimisprotsessile tuvastab seade aku laadimisoleku automaatselt ning sõltuvalt akutemperatuurist ja -pingest valitakse sobivaim laadimisvool.

See säästab akut ja tagab, et aku on laadijas alati täis laetud.

Indikaatorite tähendus (AL 1810)

Vilkuv aku laadimisnäit



Laadimistoimingust teatatakse **vilkuva** aku laadimisnäiduga.

Pidevalt põlev aku laadimisnäit



Pidevalt põlev aku laadimisnäit osutab sellele, et aku on täis laetud või et akut ei saa laadida, kuna selle temperatuur on lubatud laadimistemperatuurivahemikust väljas.

Laadimine algab kohe, kui aku on saavutanud lubatud temperatuuri.

Kui akut ei ole sisse asetatud, teatab **pidevalt põlev** aku laadimisnäit, et võrgupistik on ühendatud pistikupesaga ja akulaadija on töövalmis.

Kokkupanek

Seina-/tünnihoidiku kinnitamine (vt joonist B)

Kinnitage seinahoidik (10) veetünni kõrvale. Pidage silmas, et ühenduskaabli pikkuse tõttu on kaugus veetünnini piiratud.

Kaugus tünnini pluss tünnikõrgus ei tohi olla suurem kui ühenduskaabli pikkus.

Ärge kasutage seinakinnituse jaoks juhtavasid, et kruvide asendit seinale märgistada.

Kui seinapaigaldust ei ole võimalik teha, võib pakendis oleva tünnihoidiku (8) otse tünniserva kinnitada.

MÄRKUS: Juhtmoodul lülitub kõrgenenud temperatuuri juures termolülitist välja. Seetõttu tuleb juhtmooduli hoidik kinnitada tingimata varjulisse kohta.

Juhtmooduli paigaldamine (vt joonist C)

Seinakinnituse korral eemaldage turvakruvi (9) hoidiku seest, riputage juhtmoodul (6) ülalt poolt seinahoidiku külge ja kinnitage alt turvakruviga (9).

Tünnihoidiku korral klõpsake juhtmoodul hoidiku peale.

Kuidas määrata kaabli- ja pikendusjuhtme nõuetekohast pikkust (vt joonist D)

Märkus: Paigutage pump ca 50 mm veetünni põhjast ülespoole, mis jääb kõrgemale setetest, mis võiksid pumpa kahjustada.

Mõõtkte veetünni kõrgus H ja läbimõõt D ning juhtmooduli paigalduskoha kaugus E.

Kaabli pikkust L_1 tuleb arvutada järgmiselt:

$$H + D + E - 250 \text{ mm}$$

Ühendusvooliku pikkust L_2 tuleb arvutada järgmiselt:

$$H - 130 \text{ mm}$$

Kaabli pealekerimine ja ühendusvooliku mõõtulõikamine (vt joonist E)

Keerge üleliigses pikkuses kaabel pumba ümber (18) ja kinnitage see olemasoleva klambriga (16).

Keerake voolikuõhutusventiiliga (12) ühendusvoolik voolikujuhikul asuvast kinnitusest (11) lahti.

Lõigake ühendusvoolik mõõtu L_2 ja paigaldage voolikuõhutusventiiliga ühendus (12) ühendusvooliku külge tagasi.

Paigutage voolikuõhutusventiiliga ühendus (12) koos ühendusvoolikuga voolikujuhiku küljes oleva kinnituse (11) külge.

Võite ühendusvooliku jätta ka lühemaks lõikamata ja lasta sellel üle ulatuda. Palun pidage silmas, et voolikuõhutusventiil toimib ainult siis, kui see on paigaldatud voolikujuhiku sisse selleks ettenähtud kohale.

Ühendusvooliku ja kaabli ühendamine (vt joonist F)

Sisestage 2-haruline pistik (21) juhtmooduli alt sälgu järgi ja suruge pistik ühendusse, kuni see on kindlalt paigal.

Tõmmake ülemutter ühenduse peale, et pistik fikseerida ja takistada vee sissetungimist.

Pistke ühendusvooliku (13) universaalliitmik (14) pumba küljes oleva voolikuliitmiku peale (19).

Paigutage pump vihmaveetünni ja ühendage aiavoolik (vt joonist G)

Laske pump ühendusvooliku külge monteerituna vette vajuda.

Pump on varustatud õhutustamisega, et pumba vette laskmist lihtsustada. Pumba käitamise ajal suleb ventiil õhutusava. Ventiil tekitab pumba raputamisel müra.

Riputage voolikujuhik vihmaveetünni serva külge ja veenduge, et pump oleks ettenähtud asendis.

Kinnitage aiavoolik tavapärase liitmikuga voolikuõhutusventiiliga ühenduse (12) külge.

Märkus: Ärge kasutage automaatseiskumisega voolikuliitmikku, sest see võib läbivoolu vähendada.

Kasutamine suletud vihmaveetünniga

Pumpa saab kasutada ka suletud vihmaveetünniga. Kasutage vastavalt versioonile ülal tünni küljes olevaid kaabli ja vooliku juurdepääsuavasid. Mõnel juhul tuleb avad välja lõigata. Veenduge, et avadel ei oleks teravaid servi.

Aku paigaldamine (vt joonist H)

Juhtmooduli (6) avamiseks keerake lukustusklamber (7) üles ja klappige juhtmooduli kate alla. Lükake aku (22) ülalt juhtmooduli sisse, kuni see lukustub.

Sulgege kate ja keerake lukustusklamber alla. Pumba võib käima panna kohe, kui juhtmoodul on lukustusklambriga lukustatud.

Paigalduse lõpetamine (vt joonist I)

Veenduge, et vihmaveetünnil oleks kate peal, et vältida laste või loomade sissekukkumist.

Käsitsemine

Kui vett ei saa enam pumbata, lülitab kuivalt töötamise kaitse pumba automaatselt välja.

Sisse-/väljalülitamine (vt joonist J)

Pumba **sisselülitamiseks** vajutage sisse-väljalülitit (1). Laadimisoleku näit põleb.

Vead – põhjused ja kõrvaldamine

Vihmaveepump

Laadimisoleku näidik (2) näitab aku laadimisolekut:

LED	laadimisolek
põleb roheliselt	> 50%
põleb kollaselt	50% – 20%
põleb punaselt	> 20%
vilgub punaselt	aku on tühi, eemaldage aku ja laadige täis

Märkus: Kui rikkenäidik põleb, näitab see seadme riket, vt lõigust „Vead – põhjused ja kõrvaldamine“.

Pumba **väljalülitamiseks** vajutage uuesti sisse-väljalülitit (1).

Taimerfunktsioon (vt joonist K)

Taimerfunktsiooni aktiveerimiseks vajutage **sisselülitatud** pumbal seadenuppu (5).

Ühekordsel vajutusel on pumba tööaeg 5 min. Iga järgneva vajutusega pikeneb pumba tööaeg 5 min võrra, kuni max 15 min.

Valitud tööaega näitab vastav LED (4).

Etteantud aja möödumisel lülitub pump iseenesest välja.

Taimerfunktsiooni väljalülitamiseks vajutage seadenuppu (5) nii kaua, kuni näit (4) kustub.

Aku mahavõtmine (vt joonist L)

Juhtmooduli (6) avamiseks keerake lukustusklamber (7) üles ja klappige kate alla. Vajutage lukustusnuppu ja tõmmake aku (22) üles juhtmoodulist välja. **Ärge kasutage seejuures jõudu.**

Sulgege kate, et vältida niiskuse sissepääsemist.

Filtri puhastamine (vt joonist M)

Pump (18) on varustatud filtriga (17), et vältida mustusest tingitud kahjustusi. Kontrollige ja hooldage filtrit korrapäraselt.

Filtri eemaldamiseks tõmmake seda suunaga alla. Puhastage filter voolava vee all ja seejärel paigaldage filter pumba peale tagasi.

Voolikuõhutusventiili puhastamine (vt joonist O)

Kui voolikuõhutusventiil (12) on ummistunud, eemaldage kork (24) ja kuul (25). Puhastage voolikuõhutusventiil (12) voolava vee all. Pange kuul (25) tagasi paika ja paigaldage kork (24).



Tunnusmärgid	Võimalik põhjus	Abi
Rikkenäit vilgub punaselt	Aku on liiga külm/liiga kuum	Soojendage akut/laske akut jahtuda

Tunnusmärgid	Võimalik põhjus	Abi
Rikkenäit vilgub kollaselt	Kuivalt töötamise kaitse on aktiivne	Lülitage seade välja ja asetage pump selliselt, et see oleks üleni vee all
Pump ei lähe käima	Juhtmoodul pole täielikult suletud	Sulgege juhtmooduli kate ja klappige lukustusklamber lõpuni alla
	Aku ei ole (õigesti) paigas	Paigutage aku õigesti kohale
	Kaabel ei ole (õigesti) ühendatud	Pistke pistik lõpuni pessa ja kinnitage ülemutriga
	Aku on tühi	Laadige akut
	Pump/vesi on külmunud	Eemaldage pump ja oodake, kuni jää on sulanud
Pump töötab, kuid töösurve on ebapiisav või puudub üldse/surve ebäühtlane	Filter ummistunud	Eemaldage ja puhastage filter
	Liiga vähe vett	Kontrollige veetaset ja veenduge, et pump on üleni veel all
	Pumbas või voolikus on õhku	Eemaldage vooliku küljest pihusti ja laske ühendatud pumbal nii kaua töötada, kuni vesi voolab ühtlaselt
	Monteeritud on automaatseiskumisega voolikuliitmik	Vahetage liitmik ilma automaatseiskumiseta liitmiku vastu
	Voolik ummistunud	Kontrollige voolikut ummistuste ja kokkumurdumise suhtes
Vesi voolab pärast pumba väljalülitamist edasi	Voolikuõhutusventiiliga ühendust ei ole paigaldatud	Paigaldage komplekti kuuluv voolikuõhutusventiiliga ühendus
	Voolikuõhutusventiiliga ühendus ei ole paigaldatud õigesti kohta	Paigutage voolikuõhutusventiiliga ühendus selliselt, et see jääks veetünnis veepinnast ülespoole
	Voolikuõhutusventiil ummistunud	Puhastage voolikuõhutusventiil
Aku laadimisoleku näit vilgub punaselt. Laadimine ei ole võimalik	Akuklemmid on mustunud	Puhastage akuklemmid, nt ühendage aku laadijaga ja katkestage uuesti ühendus, korrake tegevust mitu korda, vajadusel vahetage aku välja
	Aku on vigane	Vahetage aku välja
Aku laadimisoleku näit ei põle laadimise ajal	Võrgupistik ei ole (õigesti) pistikupessa ühendatud	Ühendage pistik (lõpuni) pistikupessa
	Pistikupesa, toitejuhe või akulaadija on kahjustunud	Kontrollige võrgupinget, vajadusel toimetage akulaadija Boschi elektritööriistade volitatud hooldustöökotta

Hooldamine, puhastamine, hoiustamine

Hooldus

Märkus: Pikaajalise ohutu töö tagamiseks teostage regulaarselt järgmisi hooldustöid.

- Kõiki hooldusremonttöid tohib lasta teha ainult Boschi volitatud hooldustöökojas.

Kontrollige, kas katted ja kaitseesadised on terved ja õigesti paigaldatud. Enne kasutamist teostage vajalikud hooldus- ja remonttööd.

Kontrollige seadet regulaarselt nähtavate vigade, näiteks lahtiste või kulunud ja kahjustatud osade suhtes.

Talvehoiustamine (vt joonist N)

Lülitage pump välja ja eemaldage aku. Tõmmake pump koos ühendusvoolikuga veetünnist välja. Võtke ühenduskaabel juhtmooduli ja ühendusvoolik pumba küljest ära.

Laske pumbast vesi välja.

Puhastage pumba välispind pehme harja ja lapiga. Lahusteid ja poleerimisvahendeid ei tohi kasutada! Eemaldage kogu mustus, puhastage eriti põhjalikult filter.

Kerige kaabel pumbamooduli ümber ja kinnitage see juhtmeklambrite külge. Võtke juhtmoodul sein-/tünnihoidiku küljest ära.

Hoiustage seadet külmumisvabas keskkonnas.

Veenduge, et kaabel ei ole hoiustamise ajal kinnikiilunud. Ärge murdke ühendusvoolikut kokku.

Akuhooldus

Aku tööea tagamiseks pidage kinni järgmistest juhistest:

- Kaitske akut niiskuse ja vee eest.
- Hoiustage aiatööriista ja akut temperatuurivahemikus – 20 °C kuni 50 °C. Ärge jätke akut nt suvel kuuma autosse.
- Hoiustage akut eraldiseisvalt, mitte tööriista sees.
- Ärge jätke akut otsese päikesekiirguse korral aiatööriista sisse.
- Aku sobivaim hoiustamistemperatuur on 5 °C.
- Puhastage aku õhutusavasid pehme, puhta ja kuiva pintsliga.

Kui aku kasutusaeg on pärast laadimist tunduvalt lühem, on aku kasutuskõlbmatu ja tuleb välja vahetada.

Klienditeenindus ja kasutusala ne nõustamine

www.bosch-garden.com

Palume päringutele ja varuosatellimustele märkida tingimata 10-kohaline tootekood, mille leiate toote tüübisildilt.

Eesti Vabariik

Mercantile Group AS

Boschi elektriliste käsitööriistade remont ja hooldus

Pärnu mnt. 549

76401 Saue vald, Laagri

Tel.: 6549 568

Faks: 679 1129

Transport

Komplektis sisalduvate liitium-ioonakude suhtes kohaldatakse ohtlike ainete vedu reguleerivaid nõudeid. Akude puhul on lubatud kasutajapoolne piiranguteta maanteevedu.

Kolmandate isikute teostatava veo korral (nt õhuvedu või ekspedeerimine) tuleb järgida pakendi ja tähistuse osas kehtivaid erinõudeid. Sellisel juhul peab veose ettevalmistamisel alati osalema ohtlike ainete veo ekspert.

Aku vedu on lubatud vaid siis, kui aku korpus on vigastusteta. Katke lahtised kontaktid teibiga ja pakkige aku nii, et see pakendis ei liiguks. Järgige ka võimalikke täiendavaid siseriiklikke nõudeid.

Kasutuskõlbmatuks muutunud seadmete käitlus



Elektrilised tööriistad, akud, lisatarvikud ja pakendid tuleb keskkonnasäästlikult ringlusse võtta.



Ärge käidelda elektrilisi tööriistu ja akusid/patareisid koos olmejäätmetega!

Üksnes EL liikmesriikidele:

Vastavalt Euroopa Liidu direktiividele 2012/19/EL ja 2006/66/EÜ tuleb kasutusressursi ammendanud elektrilised tööriistad ning defektsed või kasutusressursi

ammendanud akud/patareisid eraldi kokku koguda ja keskkonnasäästlikult korduskasutada.

Akud/patareisid:

Li-ion:

Järgige punktis Transport toodud juhiseid (vaadake „Transport“, Lehekülg 265).

Latviešu

Drošības noteikumi

► **BRĪDINĀJUMS! Izlasiet visus drošības noteikumus un norādījumus instrumenta lietošanai.** Drošības noteikumu un lietošanas norādījumu neievērošana var būt par cēloni elektriskā trieciena saņemšanai, kā arī izraisīt aizdegšanos un/vai smagu savainojumu.

Uz dārza instrumenta korpusa attēloto simbolu skaidrojums



Vispārēja rakstura brīdinājuma zīme.



Izlasiet šo lietošanas pamācību.



Nelietojiet akumulatora uzlādes ierīci, ja ir bojāts tās elektriskais vads.



Lietojiet uzlādes ierīci tikai sausās telpās.



Bāzes stacija ir apgādāta ar atdalošo transformatoru.

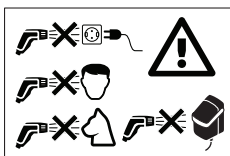

Nevērsiet ūdens strūklu uz cilvēkiem, mājdzīvniekiem, pašu instrumentu

un elektriskajām daļām.

Darbināšana

- ▶ Lietotājs drīkst izmantot izstrādājumu vienīgi tādiem mērķiem, kādiem tas ir paredzēts. Strādājot jāņem vērā vietējie apstākļi. Sekojiet, lai darba vietas tuvumā neatrastos citas personas un jo sevišķi bērni.
- ▶ Neļaujiet lietot dārza instrumentu bērniem, personām ar ierobežotām psihiskajām, sensorajām un garīgajām spējām vai ar nepietiekošu pieredzi un/vai ar nepietiekošām zināšanām. Kā arī personām, kas nav iepazinušās ar šiem norādījumiem. Minimālais vecums instrumenta lietotājiem tiek noteikts atbilstoši nacionālajai likumdošanai.
- ▶ Nodrošīniet bērniem pienācīgu uzraudzību, sekojiet, lai viņi nesāktu rotaļāties ar instrumentu.
- ▶ Instrumentu nedrīkst izmantot šķīdinātājus saturošu šķidrums, neatšķaidītu skābju, acetona un šķīdinātāju, tai skaitā benzīna, krāsu šķīdinātāju un šķidrā kurināmā izsmidzināšanai, jo šo šķidrums izsmidzinātās emulsijas ir ugunsnedrošas, sprādzienbīstamas un indīgas.

- ▶ Nav atļauts apstrādāt ar augstspiediena ūdens strūklu azbestu saturošus un citus līdzīgus materiālus, kas satur veselībai kaitīgas vielas.
- ▶ Nelietojiet izstrādājumu sālsūdens sūkņēšanai.
- ▶ Sūkni nedrīkst uzstādīt vietās, kur ūdenī atrodas cilvēki.
- ▶ Nelietojiet izstrādājumu, ja ūdens temperatūra pārsniedz 35 °C.
- ▶ Izplūstošās smērvielas var radīt nelielu ūdens piesārņojumu.
- ▶ Strādājot dārzā, ievērojiet piesardzību un veiciet pasākumus, lai novērstu paslīdēšanu, īpaši tad, ja darbs notiek nelīdzenās vai mitrās vietās.
- ▶ Nodrošīniet, lai ūdens tvertne vienmēr būtu noslēgta ar vāku vai citā līdzīgā veidā, šādi novēršot bērnu v vai dzīvnieku iekrišanu tajā.
- ▶ Neko neievietojiet sūkņa lāpstiņratā laikā kad sūknis darbojas.

Uzstādīšana un lietošana

- ▶ Pirms lietošanas jāpārbauda, vai instruments un tā piederumi ir darba kārtībā un droši lietojami. Ja instruments nav nevainojamā stāvoklī, to nedrīkst lietot.
- ▶ **Neveiciet nekādas izmaiņas instrumenta konstrukcijā.** Nesankcionētas izmaiņas var nelabvēlīgi ietekmēt dārza instrumenta darbības drošumu, samazināt tā jaudu un būt par cēloni

paaugstinātam trokšņa un vibrācijas līmenim

- ▶ Vienmēr stingri iestipriniet vadības bloku turētājā stiprināšanai pie sienas vai turētājā stiprināšanai uz tvertnes.
Veidojot urbumus sienā, ievērojiet piesardzību.
- ▶ Nekādā gadījumā neiegremdējiet vadības bloku ūdenī.
- ▶ Sūkņi funkcionē vienīgi tad, ja ir aizvērts vadības bloka vāks un lokveida aizdare atrodas apakšējā stāvoklī.
- ▶ Novietojiet vadības bloku ēnā. Drošības apsvērumu dēļ vadības bloks ir apgādāts ar termoizslēdzēju. Ja vadības bloks pārāk stipri sakarst, tas izslēdzas.
- ▶ Nelietojiet savienojošo kabeli sūkņa pārņemšanai, piekarināšanai vai atvienošanai. Sargājiet savienojošo kabeli no karstuma, eļļas un saskaršanās ar asām malām.
- ▶ Pie dažiem sprauslas iestatījumiem var notikt objektu atlekšana atpakaļvirzienā. Nēsājiet piemērotu individuālo aizsargaprīkojumu, piemēram, aizsargbrilles.
- ▶ Nelietojiet izstrādājumu bez filtra un ar piesārņotu vai bojātu filtru.
- ▶ Nelietojiet savienotāju ar šļūtenes aeratoru citiem mērķiem, piemēram, ūdens pievienošanai ar palielinātu spiedienu.
- ▶ Turiet vadības bloka vāku aizvērtu.

Ieteikumi par optimālu apiešanos ar akumulatoru

- ▶ **Neatveriet akumulatoru.** Tas var radīt īsslēgumu.



Sargājiet akumulatoru no karstuma, piemēram, no ilgstošas atrašanās saules

- staros vai uguns tuvumā, kā arī no ūdens un mitruma.** Pretējā gadījumā var notikt sprādziens.

- ▶ **Lietojiet akumulatoru vienīgi ražotāja izstrādājumos.** Tikai tā akumulators tiek pasargāts no bīstamām pārslodzēm.
- ▶ **Asi priekšmeti, piemēram, nagla vai skrūvgriezis, kā arī ārēja spēka iedarbība var sabojāt akumulatoru.** Tas var radīt iekšēju īsslēgumu, kā rezultātā akumulators var aizdegties, dūmot, eksplodēt vai pārkarst.
- ▶ **Nepieļaujiet īsslēguma veidošanos izsaukt starp akumulatora kontaktiem.** Tas var izsaukt sprādzienu.
- ▶ Laiku pa laikam iztīriet akumulatora ventilācijas atvērumus ar mīkstu, tīru un sausu otu.
- ▶ **Izmantojiet instrumenta uzlādei vienīgi kopā ar to piegādāto uzlādes ierīci.**
- ▶ **Laikā, kad akumulators netiek lietots, nepieļaujiet, lai tā kontakti saskartos ar saspraudēm, monētām, atslēgām, naglām, skrūvēm vai citiem nelieliem**

metāla priekšmetiem, kas varētu izraisīt īsslēgumu. Īsslēgums starp akumulatora kontaktiem var radīt apdegumus un būt par cēloni ugunsgrēkam.

- ▶ **Bojājuma gadījumā vai nepareizas apiešanās dēļ no akumulatora var izplūst tvaiki.** Izvēdiniet telpu un smagākos gadījumos meklējiet ārsta palīdzību. Tvaiki var izraisīt elpošanas ceļu kairinājumu.
- ▶ **Nepareizi lietojot akumulatoru, no tā var izplūst šķidrums. Nepieļaujiet šā šķidruma saskaršanos ar ādu. Nejaušas saskaršanās gadījumā noskalojiet cietušo vietu ar ūdeni. Ja šķidrums iekļūst acīs, papildus meklējiet ārsta palīdzību.** No akumulatora izplūdušais šķidrums elektrolīts var izraisīt ādas kairinājumu vai pat apdegumu.

Drošības noteikumi uzlādes ierīcēm



Izlasiet visus drošības noteikumus un norādījumus instrumenta lietošanai.

Drošības noteikumu un lietošanas norādījumu neievērošana var būt par cēloni elektriskā trieciena saņemšanai, kā arī izraisīt aizdegšanos un/vai smagu savainojumu.

Pēc izlasīšanas uzglabājiet drošības noteikumus un lietošanas norādījumus turpmākai izmantošanai.

- ▶ Lietojiet uzlādes ierīci tikai tad, ja esat pilnībā iepazinies ar visām tās funkcijām un spējat tās pielietot bez ierobežojumiem vai arī esat pienācīgi apmācīts darbam ar to.
- ▶ Nekad neļaujiet lietot uzlādes ierīci bērniem, personām ar ierobežotām psihiskajām, sensorajām un garīgajām spējām vai ar nepietiekošu pieredzi un/vai ar nepietiekošām zināšanām un/vai personām, kas nav iepazinušās ar šiem norādījumiem. Minimālais vecums dārza instrumentu lietotājiem tiek noteikts atbilstoši nacionālajai likumdošanai.
- ▶ **Uzraugiet bērnus.** Tas ļaus nodrošināt, lai bērni nerotaļātos ar uzlādes ierīci.
- ▶ Uzlādējiet vienīgi litija-jonu akumulatorus ar ietilpību **1,5 Ah** (sākot ar **5** akumulatora elementiem). Akumulatora spriegumam jāatbilst uzlādes ierīces nodrošinātajam akumulatora uzlādes spriegumam. Nemēģiniet uzlādēt atkārtoti neuzlādējamās baterijas. Tas var izraisīt aizdegšanos un radīt sprādziena briesmas.



Sargājiet uzlādes ierīci no lietus vai mitruma. Uzlādes ierīcē iekļūstot mitrumam, pieaug risks saņemt elektrisko triecienu.

- ▶ **Uzturiet uzlādes ierīci tīru.** Netīrumi var radīt elektriskā trieciena saņemšanas briesmas.
- ▶ **Ik reizi pirms lietošanas pārbaudiet uzlādes ierīci, kabeli**

un kontaktspraudni. Atklājot bojājumus, pārtrauciet uzlādes ierīces lietošanu, līdz bojājumi tiek novērsti. Neatveriet uzlādes ierīci saviem spēkiem, bet nodrošiniet, lai nepieciešamo remontu veiktu kvalificēti speciālisti, nomainīti izmantojot vienīgi Bosch oriģinālās rezerves daļas.

Lietojot bojātu uzlādes ierīci, elektrokabeli un kontaktdakšu, pieaug elektriskā trieciena saņemšanas risks.

- ▶ **Nedarbiniet uzlādes ierīci, ja tā atrodas uz viegli degoša materiāla (piemēram, uz papīra, auduma u.c.) vai ugunsnedrošos apstākļos.**

Uzlādes laikā uzlādes ierīces izdalītais siltums var radīt aizdegšanās briesmas.

- ▶ **Nenosedziet uzlādes ierīces ventilācijas atveres.** Pretējā gadījumā uzlādes ierīce var pārkarst un pārstāt pareizi funkcionēt.
- ▶ Lai paaugstinātu elektrisko drošību, ieteicams lietot noplūdes strāvas aizsargreleju ar maksimālo nostrādāšanas strāvu 30 mA. Pirms lietošanas vienmēr pārbaudiet noplūdes strāvas aizsargreleju.

Uzglabāšana

- ▶ **Ja rudenī vai ziemā pastāv sasaldēšanas iespēja, izņemiet sūkni no ūdens tvertnes.**
- ▶ Pirms sūkņa novietošanas uzglabāšanai vienmēr izlejiet no tā ūdeni.

- ▶ Uzglabājiet sūkni un vadības bloku no sala pasargātā vietā.
- ▶ Uzglabājot izstrādājumu telpās, izņemiet no tā akumulatoru.

Apkalpošana, piederumi, rezerves daļas

- ▶ Veicot izstrādājuma apkalpošanu, vienmēr izņemiet no tā akumulatoru.
- ▶ Kopā ar instrumentu drīkst izmantot tikai tādas piederumus un rezerves daļas, ko ir izlaidusi tā ražotājfirma. Lietojot oriģinālās rezerves daļas un piederumus, tiek nodrošināta instrumenta darbība bez atteikumiem.
- ▶ Instrumenta remontu drīkst veikt tikai Bosch pilnvarotā remonta darbnīcā.

Simboli

Tālāk aplūkoto simbolu nozīmi ir svarīgi zināt, lai varētu lasīt un pareizi izprast šo lietošanas pamācību. Iegaumējiet šos simbolus un to nozīmi. Simbolu pareiza interpretēšana palīdzēs Jums labāk un drošāk lietot izstrādājumu.

Simbols	Nozīme
	Kustības virziens
	Reakcijas virziens
	Ieslēgšana
	Izslēgšana
	Atļauta darbība
	Neatļauta darbība
	Ir sadzirdams troksnis
	Svars
	Maksimālais iegremdēšanas dziļums

Simbols	Nozīme
	Maksimālā ūdens temperatūra

Pielietojums

Izstrādājums ir paredzēts lietošanai mājssaimniecībā, tas ir lietojams ūdens izsūkņšanai no tvertnes, lai laistītu puķu dobes, zālienu un dārzu dobes. Izstrādājumu var izmantot arī neliela apjoma tīrīšanas darbiem.



Nelietojiet izstrādājumu peldbaseinos, kā arī augstumā, kas pārsniedz 2000 m virs jūras līmeņa.

Attēlotās sastāvdaļas (attēls A)

Attēloto sastāvdaļu numerācija atbilst numuriem grafiskajās lappusēs sniegtajos izstrādājuma attēlos.

- (1) Ieslēdzējs
- (2) Akumulatora uzlādes pakāpes indikators
- (3) Kļūmes indikators
- (4) Taimera funkcijas LED indikators
- (5) Taustiņš taimera funkcijas iestatīšanai
- (6) Vadības bloks
- (7) Lokveida aizdare
- (8) Turētājs stiprināšanai uz tvertnes
- (9) Stiprinošā skrūve
- (10) Turētājs stiprināšanai pie sienas
- (11) Šļūtenes vadotne
- (12) Savienotājs ar šļūtenes aeratoru
- (13) Savienojošā šļūtene
- (14) Universālais šļūtenes savienotājs
- (15) Šļūtenes turētājs
- (16) Kabeļa iespaidnis
- (17) Filtrs
- (18) Ūdens sūknis
- (19) Iemava šļūtenes pievienošanai
- (20) Savienojošais kabelis
- (21) Kontaktspraudnis
- (22) Akumulators
- (23) Akumulatora uzlādes ierīce
- (24) Vāciņš
- (25) Lodīte

Tehniskie dati

Ūdens sūknis	GardenPump 18		
		Sūknis	Vadības bloks
Izstrādājuma numurs		3 600 HC4 1..	3 600 HC4 0..
Padeves spēja (Q)	l/st.	1800	
Padeves augstums (H)	m	17,5	
 Maksimālais iegremdēšanas dziļums	m	1,8	
 Maksimālā ūdens temperatūra	°C	35	
Nominālais spriegums	V	18	18
Aizsardzības pakāpe pret ūdeni		IPX8	IPX4
Svars atbilstoši EPTA-Procedure 01/2014	kg	0,6	0,6
Sērijas numurs		skatīt uz dārza instrumenta marķējuma plāksnītes	skatīt uz dārza instrumenta marķējuma plāksnītes

Darbiniet sūkni vienīgi kopā ar ūdens sūknim GardenPump 18 paredzēto vadības bloku.

Akumulators	litija-jonu
Ieteicamā apkārtējā gaisa temperatūra uzlādes laikā	°C 0 ... +45
Pieļaujamā apkārtējā gaisa temperatūra darbības laikā ^{A)} un uzglabāšanas laikā	°C -20 ... +50
Nominālais spriegums	V 18
Akumulatora elementu skaits	
- 1,5 Ah akumulatoram	5
- 2,0 Ah akumulatoram	5

Akumulators	litija-jonu
– 2,5 Ah akumulatoram	5
– 3,5 Ah akumulatoram	5
– 4,0 Ah akumulatoram	10
– 6,0 Ah akumulatoram	10

A) samazināta jauda pie temperatūras <0 °C

Uzlādes ierīce	AL 1810 CV	
Izstrādājuma numurs	EK	2 607 226 385..
	UK	2 607 226 387..
Uzlādes strāva	A	1,0
Uzlādes laiks (tukšam akumulatoram)		
– 1,5 Ah akumulatoram	min	94
– 2,0 Ah akumulatoram	min	124
– 2,5 Ah akumulatoram	min	154
– 3,0 Ah akumulatoram	min	185
– 4,0 Ah akumulatoram	min	244
– 6,0 Ah akumulatoram	min	364
Svars atbilstoši EPTA-Procedure 01/2014	kg	0,17
Aizsardzības klase		□/II

Parametri ir sniegti nominālajam spriegumam [U] 230 V. Elektroinstrumentiem, kas paredzēti zemākam spriegumam vai ir modificēti atbilstoši nacionālajiem standartiem, šie parametri var atšķirties.

Akumulatora uzlādes ierīce

- **Pievadiet izstrādājumam pareizu elektrotīkla spriegumu!** Spriegumam barojošajā elektrotīklā jāatbilst uzlādes ierīces marķējuma plāksnītē norādītajai sprieguma vērtībai.

Akumulators ir apgādāts ar temperatūras kontroles ierīci, kas pieļauj uzlādi vienīgi temperatūras vērtību diapazonā no 0 °C līdz 35 °C. Tas ļauj panākt lielu akumulatora kalpošanas laiku.

Norāde: Akumulators tiek piegādāts daļēji uzlādētā stāvoklī. Lai akumulators spētu nodrošināt pilnu jaudu, tas pirms pirmās lietošanas pilnīgi jāuzlādē uzlādes ierīcē.

Litija-jonu akumulatoru var uzlādēt jebkurā laikā, nebaudoties samazināt tā kalpošanas laiku. Akumulatoram nekaitē arī pārtraukums uzlādes procesā.

Pateicoties elektroniskajai elementu aizsardzībai „Electronic Cell Protection (ECP)”, litija-jonu akumulatori tiek aizsargāti pret dziļo izlādi. Ja akumulators ir izlādēts, aizsardzības ierīce izslēdz izstrādājumu: Šādā gadījumā sūknis pārtrauc darboties.

Ievērojiet norādījumus par atbrīvošanos no nolietotajiem akumulatoriem.

Uzlādes gaita (attēls H)

Akumulatora uzlāde sākas, līdzko uzlādes ierīces kontaktdakša ir pievienota elektrotīkla kontaktligzdai un akumulators **(22)** ir ievietots uzlādes ierīcē **(23)**.

Inteliģentā uzlādes procesa gaitā tiek automātiski atpazīta akumulatora uzlādes pakāpe un atkarībā no akumulatora temperatūras un sprieguma tiek izvēlēta optimāla uzlādes strāva.

Tā tiek nodrošināta akumulatora uzlāde saudzējošā režīmā un, atstājot to pievienotu uzlādes ierīcē, akumulators tiek pastāvīgi uzturēts pilnīgi uzlādētā stāvoklī.

Indikācijas elementu nozīme (AL 1810)

Akumulatora uzlādes indikators mirgo



Mirgojošs akumulatora uzlādes indikators signalizē, ka notiek uzlāde.

Akumulatora uzlādes indikators deg pastāvīgi



Pastāvīgi degošs akumulatora uzlādes indikators signalizē, ka akumulators ir pilnīgi uzlādēts vai arī, ka akumulatora temperatūra ir ārpus pieļaujamo uzlādes temperatūras vērtību diapazona robežām un tāpēc akumulators nevar tikt uzlādēts. Akumulatora temperatūrai atgriežoties pieļaujamo vērtību robežās, uzlāde automātiski atsākas no jauna.

Ja akumulators nav pievienots, **pastāvīgi degošs** akumulatora uzlādes indikators signalizē, ka uzlādes ierīces kontaktdakša ir pievienota elektrotīkla kontaktligzdai un uzlādes ierīce ir gatava lietošanai.

Montāža

Turētāja uzstādīšana stiprināšanai pie sienas/uz tvertnes (attēls B)

Uzstādi turētāju stiprināšanai pie sienas **(10)** līdzās ūdens tvertnei. Ņemiet vērā, ka attālums starp ūdens tvertni un zemi ir ierobežots ar savienojošā kabeļa garumu.

Attālums līdz tvertnei, kam pieskaitīts tvertnes augstums, nedrīkst būt lielāks par savienojošā kabeļa garumu.

Lai uzstādītu turētāju stiprināšanai pie sienas, izmantojiet stiprinājuma atvērumus, lai uz sienas atzīmētu urbumu atrašanās vietu.

Ja nepastāv iespēja vadības bloku stiprināt pie sienas, kopā ar izstrādājumu piegādāto turētāju stiprināšanai uz tvertnes **(8)** var uzāķēt tieši uz tvertnes malas.

NORĀDE: Ja vadības bloks pārāk stipri sakarst, termoizlēdzējs to izslēdz. Tāpēc vadības bloka turētājs noteikti jāuzstāda apēnotā vietā.

Vadības bloka uzstādīšana (attēls C)

Izmantojot turētāju stiprināšanai pie sienas, izskrūvējiet no turētāja stipriņošo skrūvi **(9)**, no augšas ievietojiet turētāja vadības bloku **(6)** un tad to no apakšas nostipriniet, ieskrūvējot stipriņošo skrūvi **(9)**.

Izmantojot turētāju stiprināšanai uz tvertnes, ieķējiņiet tajā vadības bloku.

Kabeļa un savienojošās šļūtenes vajadzīgā garuma noteikšana (attēls D)

Norāde: Novietojiet sūkni apmēram 50 mm virs ūdens tvertnes dibena tā, lai tas atrastos ārpus nogulām, kas varētu sabojāt sūkni.

Izmēriet ūdens tvertnes augstumu H un diametru D, kā arī attālumu līdz vadības bloka nostiprināšanas vietai.

Kabeļa garums L_1 tiek aprēķināts šādi:

$$H + D + E - 250 \text{ mm}$$

Savienojošās šļūtenes garums L_2 tiek aprēķināts šādi:

$$H - 130 \text{ mm}$$

Kabeļa attīšana un savienojošās šļūtenes saīsināšana (attēls E)

Uztiniet lieko kabeli uz sūkņa **(18)** un tad fiksējiet kabeli iespiednī **(16)**.

Atbrīvojiet savienotāju ar šļūtenes aeratoru **(12)** kopā ar savienojošo šļūteni no šļūtenes vadotnes **(11)** stiprinājuma. Apgrīziet savienojošo šļūteni, saīsinot to līdz garumam L_2 , un tad no jauna sastipriniet savienotāju ar šļūtenes aeratoru **(12)** ar atlikušo savienojošās šļūtenes daļu.

Iestipriniet savienotāju ar šļūtenes aeratoru **(12)** kopā ar savienojošo šļūteni šļūtenes vadotnes **(11)** stiprinājumā.

Savienojošo šļūteni var arī nesaisināt, atstājot to sākotnējā garumā. Taču ņemiet vērā, ka šļūtenes aerators funkcionē vienīgi tad, ja tas ir iemontēts šim nolūkam paredzētajā vietā uz šļūtenes vadotnes.

Savienojošās šļūtenes un kabeļa pievienošana (attēls F)

No apakšas ievietojiet 2 kontaktu kontaktspraudni **(21)** vadības bloka izgriezumā un tad piespiediet kontaktspraudni, panākot, lai tas stingri pievienotos kontaktsavienotājam.

Lai nostiprinātu kontaktspraudni un novērstu ūdens iekļūšanu savienojumā, uzskrūvējiet kontaktspraudņa virsuzgriezni uz kontaktsavienotāja.

Uzbidiet universālo šļūtenes savienotāju **(14)**, kas pievienots savienojošajai šļūtenei **(13)**, uz sūkņa iemavas šļūtenes pievienošanai **(19)**.

Sūkņa ievietošana ūdens tvertnē un dārza šļūtenes pievienošana (attēls G)

Turot sūkni aiz tam pievienotās savienojošās šļūtenes, ļaujiet tam iegrimt ūdenī.

Lai atvieglotu sūkņa iegremdēšanu, tas ir apgādāts ar atgaisotāju. Laikā, kad sūknis darbojas, īpašs ventilis noslēdz atgaisotāju. Kratot sūkni, šis ventilis rada troksni.

Uzkariniet šļūtenes vadotni uz ūdens tvertnes malas un pārliecieties, ka sūknis atrodas tam paredzētajā stāvoklī.

Pievienojiet dārza šļūteni, kas aprīkota ar tirdzniecībā pieejamu šļūtenes savienotāju, savienotājam ar šļūtenes aeratoru **(12)**.

Norāde: Neizmantojiet šļūtenes savienotāju ar automātiskās noslēgšanas funkciju Autostop, jo šāds savienotājs var samazināt ūdens plūsmu.

Lietošana kopā ar noslēgtu ūdens tvertni

Sūkni var lietot arī kopā ar noslēgtām ūdens tvertnēm. Atkarībā no izpildījuma, izmantojiet kabeļa un šļūtenes ievadīšanai tvertnē tās augšpusē izvietotās piekļuves vietas. Dažos gadījumos tvertnes vākā var būt nepieciešams izgriezt atvērumus. Nodrošiniet, lai atvērumiem neveidotos asas malas.

Akumulatora ievietošana (attēls H)

Lai atvērtu vadības bloku **(6)**, paceliet augšup lokveida aizdari **(7)** un tad nolaidiet lejup vadības bloka vāku. No augšas iebīdiē akumulatoru **(22)** vadības blokā, līdz tas tur fiksējas.

Aizveriet vadības bloka vāku un nolaidiet lejup lokveida aizdari. Sūkni var iedarbināt vienīgi tad, ja vadības bloks ir aizvērts un aizdarīts ar lokveida aizdares palīdzību.

Montāžas noslēgums (attēls I)

Pārliecieties, ka ūdens tvertne ir aizvērta ar vāku vai tam līdzīgu pārsegu, lai tajā nevarētu iekrist bērni vai dzīvnieki.

Lietošana

Ja sūknim vairs netiek pievadīts ūdens, aizsardzības ierīce pret sausu darbību to automātiski izslēdz.

Ieslēgšana un izslēgšana (attēls J)

Lai **ieslēgtu** sūkni, nospiediet ieslēdzēja (1) taustiņu. Pie tam iedegas uzlādes pakāpes indikators.

Uzlādes pakāpes indikators (2) parāda akumulatora uzlādes pakāpi:

Mirdzdiode	Uzlādes pakāpe
Deg zaļā krāsā	> 50 %
Deg dzeltenā krāsā	50 % – 20 %
Deg sarkanā krāsā	< 20 %
Mirgo sarkanā krāsā	Akumulators ir izlādējies, izņemiet to un uzlādējiet

Norāde: Ja iedegas kļūmes indikators, tas norāda, ka izstrādājumā ir radusies kļūme, kā aprakstīts sadaļā „Kļūmes – cēloņi un novēršana”.

Lai **izslēgtu** sūkni, no jauna nospiediet ieslēdzēja (1) taustiņu.

Taimera funkcija (attēls K)

Lai aktivizētu taimera funkciju, laikā, kad sūknis ir **ieslēgts**, nospiediet taimera funkcijas iestatīšanas taustiņu (5).

Pēc taustiņa nospiešanas vienu reizi sūkņa darbības laiks ir 5 minūtes. Pēc katras nākošās taustiņa nospiešanas sūkņa

darbības laiks pieaug par 5 minūtēm, līdz sasniedz maksimālo vērtību 15 minūtes.

Izvēlēto sūkņa darbības laika vērtību parāda LED indikators (4).

Pēc iestatītā darbības laika paiešanas sūknis automātiski izslēdzas.

Lai taimera funkciju deaktivizētu, atkārtoti nospiediet taimera funkcijas iestatīšanas taustiņu (5), līdz izdziest LED indikators (4).

Akumulatora izņemšana (attēls L)

Lai atvērtu vadības bloku (6), paceliet augup lokveida aizdari (7) un tad nolaidiet lejup vadības bloka vāku. Nospiediet atbrīvojošo taustiņu un izvelciet akumulatoru (22) no vadības bloka, pārvietojot augšup. **Nelietojiet šim nolūkam pārlieku lielu spēku.**

Lai novērstu ūdens iekļūšanu vadības blokā, aizveriet tā vāku.

Filtra tīrīšana (attēls M)

Lai novērstu sūkņa (18) sabojāšanos iesūkto netīrumu dēļ, tas ir apgādāts ar filtru (17). Regulāri pārbaudiet filtru un to iztīriet.

Izvelciet filtru, pārvietojot to lejup. Iztīriet filtru, izskalojot to ar tekošu ūdeni, un pēc tam no jauna ievietojiet filtru sūknī.

Šļūtenes aeratora tīrīšana (attēls O)

Ja šļūtenes aerators (12) ir nosprostojušies, noņemiet vāciņu (24) un izņemiet lodīti (25). Iztīriet šļūtenes aeratoru (12), to izskalojot ar tekošu ūdeni. No jauna ievietojiet lodīti (25) un nostipriniet vāciņu (24).

Kļūmes – cēloņi un novēršana

Ūdens sūknis



Pazīmes	Iespējamais cēlonis	Novēršana
Kļūmes indikators mirgo sarkanā krāsā	Akumulatora temperatūra ir pārāk zema vai pārāk augsta	Nogaidiet, līdz akumulators ir sasilis vai atdzisis
Kļūmes indikators mirgo dzeltenā krāsā	Ir aktivizējies aizsardzība pret sausu darbību	Izslēdziet sūkni un novietojiet to tā, lai sūknis būtu pilnīgi iegremdēts ūdenī
Sūknis nedarbojas	Nav pilnīgi pievienots vadības bloks	Aizveriet vadības bloka vāku un to fiksējiet, līdz galam nolaižot lejup lokveida aizdari
	Akumulators nav (pareizi) ievietots uzlādes ierīcē	Pareizi ievietojiet akumulatoru
	Nav (pareizi) pievienots kabelis	Līdz galam pievienojiet kontaktspraudni kontaktsavienotājam un to nostipriniet, pieskrūvējot virsuzgriezni
	Ir izlādējies akumulators	Uzlādējiet akumulatoru
	Ir aizsalis sūknis vai sasalis ūdens	Izņemiet sūkni un nogaidiet, līdz ir izkusis viss ledus
Sūknis darbojas, taču nenodrošina pietiekamu darbu	Ir nosprostots filtrs	Izņemiet filtru un to iztīriet

Pazīmes	Iespējamais cēlonis	Novēršana
spiedienu vai arī darbojas bez spiediena	Ir pārāk maz ūdens	Pārbaudiet ūdens līmeni un nodrošiniet, lai sūkņis būtu pilnīgi iegremdēts
	Sūkņi vai šļūtenē ir iekļuvis gaiss	Noņemiet sprauslu no šļūtenes un tad ļaujiet sūkņim darboties ar pievienotu šļūteni, līdz no tās sāk vienmērīgi izplūst ūdens
	Tiek izmantots šļūtenes savienotājs ar automātiskās noslēgšanas funkciju Autostop	Nomainiet šļūtenes savienotāju pret šļūtenes savienotājs bez automātiskās noslēgšanas funkcijas Autostop
	Ir nosprostojušies šļūtene	Pārbaudiet, vai šļūtene nav nosprostojušies vai pārlocījies
Ūdens turpina plūst arī pēc sūkņa izslēgšanas	Nav pievienots savienotājs ar šļūtenes aeratoru	Pievienojiet savienotāju ar šļūtenes aeratoru
	Savienotājs ar šļūtenes aeratoru nav pievienots pareizajā vietā	Novietojiet savienotāju ar šļūtenes aeratoru ūdens tvertnē tā, lai tas atrastos virs ūdens līmeņa
	Ir nosprostojušies šļūtenes aerators	Iztīriet šļūtenes aeratoru
Akumulatora uzlādes pakāpes indikators mirgo sarkanā krāsā. Akumulatora uzlāde nenotiek	Akumulatora kontakti ir netīri	Notīriet akumulatora kontaktus, piemēram, vairākkārt pievienojot akumulatoru uzlādes ierīcei un atvienojot no tās, vai arī nomainiet akumulatoru
	Akumulators ir bojāts	Nomainiet akumulatoru
Uzlādes laikā neiedegas akumulatora uzlādes pakāpes indikators	Uzlādes ierīces kontaktdakša nav pievienota vai ir slikti pievienota elektrotīkla kontaktligzdai	(Līdz galam) iebīdīet uzlādes ierīces kontaktdakšu elektrotīkla kontaktligzdā
	Ir bojāta elektrotīkla kontaktligzda, elektrokabelis vai uzlādes ierīce	Pārbaudiet spriegumu elektrotīkla kontaktligzdā vai arī nodrošiniet, lai uzlādes ierīce tiktu pārbaudīta Bosch pilnvarotā klientu apkalpošanas uzņēmumā

Apkalpošana, tīrīšana un uzglabāšana

Apkalpošana

Piezīme. Lai nodrošinātu ilgstošu un nevainojamu instrumenta darbību, regulāri veiciet šādus apkalpošanas darbus.

- Instrumenta remontu drīkst veikt tikai Bosch pilnvarotā remonta darbnīcā.

Pārbaudiet, vai ir nebojāti un pareizi nostiprināti visi paredzētie pārsegi un aizsargierīces. Pirms dārza instrumenta lietošanas nodrošiniet, lai tam tiktu veikti vajadzīgie apkalpošanas un remonta darbi.

Pārbaudiet, vai nav kļuvuši vaļīgi instrumenta stiprinājuma elementi un vai nav bojātas vai deformētas tā sastāvdaļas.

Uzglabāšana ziemas laikā (attēls N)

Izslēdziet sūkni un izņemiet no tā akumulatoru. Izvelciet sūkni kopā ar savienojošo šļūteni no ūdens tvertnes. Atvienojiet savienojošo kabeli no vadības bloka un savienojošo šļūteni no sūkņa.

Izlejiet no sūkņa ūdeni.

No ārpuses notīriet sūkni ar mīkstu suku un audumu. Nelietojiet tīrīšanai šķīdinātājus un pulēšanas līdzekļus. Attīriet izstrādājumu no netīrumiem, īpaši rūpīgi iztīrot filtru.

Uztiniet uz sūkņa kabeli un iestipriniet to kabeļa iespaidnī. Noņemiet vadības bloku no turētāja stiprināšanai pie sienas vai no turētāja stiprināšanai uz tvertnes.

Uzglabājiet instrumentu vietā, kur tas ir pasargāts no sala.

Pārliecinieties, ka kabelis uzglabāšanas laikā netiks iespiests. Nesalieciet savienojošo šļūteni asā leņķī.

Akumulatora apkope

Lai nodrošinātu optimālu akumulatora izmantošanu, ievērojiet šādus ieteikumus un veiciet šādas darbības:

- Sargājiet akumulatoru no mitruma un ūdens.
- Uzglabājiet dārza instrumentu tikai pie temperatūras vērtībām no -20°C līdz 50°C . Vasaras laikā neatstājiet akumulatoru karstumā, piemēram, automašīnas salonā.
- Uzglabājiet akumulatoru atsevišķi, neievietojot to dārza instrumentā.
- Neatstājiet akumulatoru dārza instrumentā, ja tas ir pakļauts tiešai saules staru iedarbībai.
- Optimālā temperatūra akumulatora uzglabāšanai ir 5°C .
- Laiku pa laikam iztīriet akumulatora ventilācijas atverumus ar mīkstu, tīru un sausu otu.

Ja ievērojami samazinās mērinstrumenta darbības laiks starp divām akumulatora uzlādēm, tas liecina, ka akumulators ir nolietojies un to nepieciešams nomainīt.

Klientų apkalpošanas dienests un konsultācijas par lietošanu

www.bosch-garden.com

Pieprasot konsultācijas un pasūtīt rezerves daļas, noteikti paziņojiet 10 zīmju izstrādājuma numuru, kas norādīts uz izstrādājuma marķējuma plāksnītes.

Latvijas Republika

Robert Bosch SIA
Bosch elektroinstrumentu servisa centrs
Mūkusalas ielā 97
LV-1004 Rīga
Tālr.: 67146262
Telefakss: 67146263
E-pasts: service-pt@lv.bosch.com

Transportēšana

Uz izstrādājumam pievienotajiem litija-jonu akumulatoriem attiecas noteikumi par bīstamo kravu pārvadāšanu. Lietotājs var transportēt akumulatorus ielu transporta plūsmā bez papildu nosacījumiem.

Pārsūtīt tos ar trešo personu starpniecību (piemēram, ar gaisa transporta vai citu transporta aģentūru starpniecību), jāievēro īpaši sūtījuma iesaiņošanas un marķēšanas noteikumi. Tāpēc sūtījumu sagatavošanas laikā jāpieaicina bīstamo kravu pārvadāšanas speciālists.

Pārsūtiet akumulatoru tikai tad, ja tā korpus nav bojāts. Aizlīmējiet vaļējos akumulatora kontaktus un iesaiņojiet akumulatoru tā, lai tas iesaiņojumā nepārvietotos. Lūdzam ievērot arī ar akumulatoru pārsūtīšanu saistītos nacionālos noteikumus, ja tādi pastāv.

Atbrīvošanās no nolietotajiem izstrādājumiem



Nolietotie elektroinstrumenti, akumulatori, piederumi un iesaiņojuma materiāli jāpakļauj otrreizējai pārstrādei apkārtējai videi nekaitīgā veidā.



Neizmetiet nolietotos elektroinstrumentus, akumulatorus un baterijas sadzīves atkritumu tvertnē!

Tikai EK valstīm.

Atbilstoši Eiropas Savienības direktīvai 2012/19/ES, lietošanai nederīgie elektroinstrumenti, kā arī, atbilstoši Eiropas Savienības direktīvai 2006/66/EK, bojātie vai nolietotie akumulatori un baterijas jāsavāc atsevišķi un jāpakļauj otrreizējai pārstrādei apkārtējai videi nekaitīgā veidā.

Akumulatori/baterijas:

Litija-jonu:

Lūdzam ievērot sadaļā "Transportēšana" sniegtos norādījumus (skatīt „Transportēšana”, Lappuse 275).

Lietuvių k.

Saugos nuorodos

► **ĮSPĖJIMAS! Perskaitykite visas šias saugos nuorodos ir reikalavimus.** Jei nepaisysite žemiau pateiktų saugos nuorodų ir reikalavimų, gali trenkti elektros smūgis, kilti gaisras ir galite sunkiai susižaloti arba sužaloti kitus asmenis.

Ant sodo priežiūros įrankio pavaizduotų simbolių paaiškinimas



Bendrasis įspėjimas apie pavojų.



Atidžiai perskaitykite šią naudojimo instrukciją.



Nenaudokite kroviklio, jei pažeistas maitinimo laidas.



Kroviklį naudokite tik sausose patalpose.



Kroviklis yra su apsauginiu transformatoriumi.

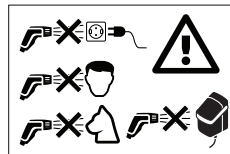

Niekada nenukreipkite vandens srovės žmonėms į veidą, į gyvūnus, patį prietaisą

arba elektrines dalis.

Darbas

► Dirbančiajam asmeniui gaminį leidžiama naudoti tik pagal paskirtį. Būtinyje atsišvelgti į naudojimo vietoje esančias realias sąlygas. Dirbdami

būtinai atsižvelkite į kitus žmones, ypač į vaikus.

- ▶ Niekada neleiskite šio gaminio naudoti vaikams, asmenims su fizine, sensorine ar protine negalia, asmenims, kurie neturi pakankamai patirties ir (arba) žinių ir nėra susipažinę su šiais nurodymais. Nacionalinėse taisyklėse gali būti numatyti operatorių amžiaus apribojimai.
- ▶ Vaikus būtina prižiūrėti, kad jie su prietaisu nežaistų.
- ▶ Draudžiama naudoti skysčius, kurių sudėtyje yra tirpiklių, neskiestas rūgštis, acetoną ir tirpiklius, įskaitant benziną, dažų skiediklius ir mazutą, nes purškiant šias medžiagas susidarantis rūkas yra labai degus, sproguos ir nuodingas.
- ▶ Objektus, kurių sudėtyje yra asbesto ir kitų sveikatai kenksmingų medžiagų, plauti draudžiama.
- ▶ Niekomet nenaudokite gaminio su sūriu vandeniu.
- ▶ Siurblių draudžiama naudoti tokiose vietose, kuriose vandenyje yra žmonių.
- ▶ Nenaudokite gaminio, jei vandens temperatūra aukštesnė kaip 35 °C.
- ▶ Ištekėjus tepimo priemonėms gali būti nesmarkiai užterštas vanduo.
- ▶ Laistydami sodą, vaikščiokite atsargiai, ypač ant nelygių ar šlapių paviršių.
- ▶ Atkreipkite dėmesį į tai, kad lietaus vandens statinė visada būtų uždeng-

ta dangčiu ar kažkuo panašaus, kad negalėtų įkristi vaikai ir gyvūnai.

- ▶ Niekada neikiškite į siurblio sparnuotę, kai siurblys veikia.

Naudojimas

- ▶ Prieš pradėdami prietaisą ir papildomą įrangą naudoti, reikia patikrinti, ar jie tvarkingos būklės ir ar saugiai veikia. Pastebėjus net ir nedidelių pažeidimų, naudoti draudžiama.
- ▶ **Nedarykite jokių prietaiso pakeitimų.** Neleistinai pakeistas prietaisas gali būti mažiau saugus, skleisti didesnę triukšmą ir vibraciją bei gali sumažėti našumas.
- ▶ Visada tvirtai pritvirtinkite valdymo bloką prie sieninio arba statinės laikiklio. Skyles gręžkite atsargiai.
- ▶ Nepanardinkite valdymo bloko į vandenį.
- ▶ Siurblys veikia tik, kai valdymo bloko dangtis yra uždarytas ir uždarymo apkaba yra užfiksuota apatinėje padėtyje.
- ▶ Nustatykite valdymo bloką į šešėlį. Apsaugai valdymo blokas yra su šiluminio jungikliu. Kai per daug karšta, jis išjungiamas.
- ▶ Nenaudokite maitinimo laidą siurbliui nešti, pakabinti arba kištukui ištraukti. Maitinimo laidą saugokite nuo karščio, alyvos ir aštrių briaunų.
- ▶ Esant kai kuriems purkštuko nustatymams, objektai gali atšokti. Dirbkite su tinkamomis asmeninėmis apsau-

gos priemonėmis, pvz., užsidėkite apsauginius akinius.

- ▶ Niekada nenaudokite gaminio be filtro, su užterštu arba pažeistu filtru.
- ▶ Nenaudokite jungties su žarnos vėdintuvu kitaip, pvz., didelio slėgio vandens tiekimo jungčiais.
- ▶ Pasirūpinkite, kad valdymo bloko dangtis visada būtų uždarytas.

Nuorodos, kaip optimaliai elgtis su akumuliatoriumi

- ▶ **Neardykite akumuliatoriaus.** Galimas trumpojo sujungimo pavojus.



Saugokite akumuliatorių nuo karščio, pvz., taip pat ir nuo ilgalaikio saulės spindulių poveikio, ugnies, vandens ir drėgmės. Tai gali sukelti sproginimo pavojų.

- ▶ **Akumuliatorių naudokite tik su gamintojo gaminiais.** Tik taip apsaugosite akumuliatorių nuo pavojingos per didelės apkrovos.
- ▶ **Aštrūs daiktai, pvz., vinys ar atsuktuvai, arba išorinė jėga gali pažeisti akumuliatorių.** Dėl to gali įvykti vidinis trumpasis jungimas ir akumuliatorius gali sudegti, pradėti rūkti, sprogti ar perkaisti.
- ▶ **Nesujunkite akumuliatoriaus kontaktų trumpuoju jungimu.** Gali kilti sproginimo pavojus.
- ▶ Akumuliatoriaus ventiliacines angas valykite minkštu, švari ir sausu tepuku.

- ▶ **Prietaisą įkraukite tik kartu su prietaisu tiekiamu krovikliu.**
- ▶ **Nelaikykite sąvaržėlių, monetų, raktų, vinių, varžtų ar kitokių metalinių daiktų arti į prietaisą įmontuoto akumuliatoriaus kontaktų.** Trumpai sujungus akumuliatoriaus kontaktus galima nusideginti ar sukelti gaisrą.
- ▶ **Pažeidus akumuliatorių ar netinkamai jį naudojant, gali susidaryti garai.** Išvėdinkite patalpą, o jei atsirado negalavimų, kreipkitės į gydytoją. Garai gali dirginti kvėpavimo takus.
- ▶ **Netinkamai naudojant, iš akumuliatoriaus gali ištekėti skystis. Venkite sąlyčio su juo. Jei skysčio pateko ant odos, nuplaukite jį vandeniu. Jei skysčio pateko į akis, skalaukite vandeniu ir papildomai kreipkitės į gydytoją.** Akumuliatoriaus skystis gali sudirginti ir nudeginti odą.

Saugos nuorodos dirbantiems su krovikliais



Perskaitykite visas šias saugos nuorodas ir reikalavimus. Jei nepaisysite žemiau pateiktų saugos nuorodų ir reikalavimų, gali trenkti elektros smūgis, kilti gaisras ir galite sunkiai susižaloti arba sužaloti kitus asmenis.

Išsaugokite šias saugos nuorodas ir reikalavimus, kad ir ateityje galėtumėte jais pasinaudoti.

- ▶ Kroviklį naudokite tik tada, jei susipažinote su visomis jo funkcijomis ir esate jį visiškai įvaldę arba buvote atitinkamai apmokyti.
- ▶ Niekada neleiskite vaikams, ribotų fizinių, jutiminių ar dvasinių gebėjimų asmenims, taip pat asmenims, kuriems trūksta patirties ir (arba) žinių, ir (arba) su šiomis instrukcijomis nesusipažinusiems asmenims naudotis krovikliu. Nacionalinėse taisyklėse gali būti numatyti operatorių amžiaus apribojimai.
- ▶ **Priziūrėkite vaikus.** Taip bus užtikrinama, kad vaikai su krovikliu nežaistų.
- ▶ Įkraukite tik Bosch ličio jonų akumulatorius, kurių talpa nuo **1,5 Ah** (nuo **5** akumulatoriaus celių). Akumulatoriaus įtampa turi sutapti su kroviklio tiekiamą akumulatoriaus įkrovimo įtampa. Neįkraukite pakartotinai neįkraunamų baterijų. Priešingu atveju kyla gaisro ir sprogo pavojus.



Saugokite kroviklį nuo lieptaus ir drėgmės. Į kroviklį patekęs vanduo padidina elektros smūgio riziką.

- ▶ **Priziūrėkite, kad kroviklis visuomet būtų švarus.** Nešvarumai kelia elektros smūgio pavojų.
- ▶ **Kaskart prieš pradėdami naudoti patikrinkite kroviklį, kabelį ir kištuką.** Jei aptikote pažeidimų, kroviklio nenaudokite. Patys neatidarykite kroviklio, jį remontuoti leidžiama tik kvalifikuotiems spe-

cialistams, remontuojant turi būti naudojamos tik originalios atsarginės dalys. Pažeisti krovikliai, kabeliai ir kištukai didina elektros smūgio riziką.

- ▶ **Nenaudokite kroviklio padėję jį ant lengvai užsidegančio pagrindo (pvz., popieriaus, tekstilinės dangos ir pan.) ar gaisro atžvilgiu pavojingoje aplinkoje.** Įkraunant akumuliatorių, kroviklis įkaista, todėl atsiranda gaisro pavojus.
- ▶ **Neuždenkite kroviklio ventiliacinių angų.** Priešingu atveju kroviklis gali perkaisti ir netinkamai veikti.
- ▶ Didesniam elektros saugumui užtikrinti rekomenduojama naudoti pažaidos srovės apsauginį jungiklį, kurio maks. paleidimo srovė yra 30 mA. Visada prieš naudojimą patikrinkite pažaidos srovės apsauginį jungiklį.

Sandėliavimas

- ▶ **Esant užšalimo pavojui rudenį ir žiemą, išimkite siurblių iš vandens statinės.**
- ▶ Prieš sandėliuodami visada išleiskite iš siurblio vandenį.
- ▶ Siurblys ir valdymo blokas visada laikykite tokioje vietoje, kurioje jie neužšals.
- ▶ Visada išimkite akumuliatorių, jei prietaisą laikote pastate.

Techninė priežiūra, reikmenys ir atsarginės dalys

- ▶ Prieš atlikdami techninės priežiūros darbus, išimkite akumuliatorių.
- ▶ Leidžiama naudoti tik gamintojo ap- robuotą papildomą įrangą ir atsargi- nes dalis. Tik naudojant originalią pa- pildomą įrangą ir atsargines dalis užtikrinama, kad prietaisas veiks be trikdžių.
- ▶ Prietaisas turi būti remontuojamas įgaliojose „Bosch“ elektrinių įrankių remonto dirbtuvėse.

Simboliai

Kad skaitydami suprastumėte naudojimo instrukciją, turite žinoti žemiau pateiktų simbolių reikšmę. Prašome įsiminti simbolius ir jų reikšmes. Teisingai supratę simbolius, su šiuo gaminiu dirbsite geriau ir saugiau.

Simbolis	Reikšmė
	Judėjimo kryptis
	Reakcijos jėgos kryptis
	Įjungimas
	Išjungimas
	Leidžiamas veiksmas
	Draudžiamas veiksmas
	Girdimas garsas
	Masė
	Maksimalus panardinimo gylis
1.8m	

Techniniai duomenys

Lietaus vandens siurblys	GardenPump 18	
	Siurblys	Valdymo blokas
Gaminio numeris	3 600 HC4 1..	3 600 HC4 0..
Pumpavimo našumas (Q)	l/h	1800
Pumpavimo aukštis (H)	m	17,5

Simbolis	Reikšmė
	Maksimali vandens temperatūra

Naudojimas pagal paskirtį



Gaminys yra skirtas tik buitiniam naudojimui, gėlynams, vejai ir daržovėms laistyti lietaus vandeniu iš statinės. Taip pat gami- nį galima naudoti lengvoms valymo užduotims.

Nenaudokite gaminio baseine ir aukščiau nei 2000 m virš jū- ros lygio.

Pavaizduoti elementai (žr. pav. A)

Pavaizduotų sudedamųjų dalių numeriai atitinka gaminio schemose nurodytus numerius.

- (1) Įjungimo-išjungimo jungiklis
- (2) Akumuliatoriaus įkrovos indikatorius
- (3) Trikties indikatorius
- (4) LED laikmačio funkcijai
- (5) Laikmačio funkcijos reguliavimo mygtukas
- (6) Valdymo blokas
- (7) Uždarymo apkaba
- (8) Statinės laikiklis
- (9) Apsauginis varžtas
- (10) Sieninis laikiklis
- (11) Žarnos kreiptuvas
- (12) Jungtis su žarnos vėdintuvu
- (13) Jungiamoji žarna
- (14) Universali jungtis
- (15) Žarnos fiksatorius
- (16) Kabelio gnybtas
- (17) Filtras
- (18) Lietaus vandens siurblys
- (19) Žarnos jungtis
- (20) Maitinimo kabelis
- (21) Kištukas
- (22) Akumuliatorius
- (23) Akumuliatorių įkroviklis
- (24) Dangtelis
- (25) Rutuliukas

Lietaus vandens siurblys	GardenPump 18		
		Siurblys	Valdymo blokas
 1.8m maksimalus panardinimo gylis	m	1,8	
 max maksimali vandens temperatūra	°C	35	
Vardinė įtampa	V	18	18
Apsaugos nuo vandens laipsnis		IPX8	IPX4
Svoris pagal EPTA-Procedure 01:2014	kg	0,6	0,6
Serijos numeris		žr. firminėje lentelėje ant sodo priežiūros įrankio	žr. firminėje lentelėje ant sodo priežiūros įrankio

Siurbį valdykite tik lietaus vandens siurblio „GardenPump 18“ valdymo bloku.

Akumulatorius	Ličio jonų	
Rekomenduojama aplinkos temperatūra įkraunant	°C	0 ... +45
Leidžiama aplinkos temperatūra veikiant ^{A)} ir sandėliuojant	°C	-20 ... +50
Vardinė įtampa	V	18
Akumulatoriaus įkrovos celių skaičius		
– Akumulatorius su 1,5 Ah		5
– Akumulatorius su 2,0 Ah		5
– Akumulatorius su 2,5 Ah		5
– Akumulatorius su 3,5 Ah		5
– Akumulatorius su 4,0 Ah		10
– Akumulatorius su 6,0 Ah		10

A) ribota galia, esant temperatūrai <0 °C

Kroviklis	AL 1810 CV	
Gaminio numeris		
	ES	2 607 226 385
	JK	2 607 226 387
Krovimo srovė	A	1,0
Įkrovimo trukmė (kai akumulatorius išsikrovęs)		
– Akumulatorius su 1,5 Ah	min.	94
– Akumulatorius su 2,0 Ah	min.	124
– Akumulatorius su 2,5 Ah	min.	154
– Akumulatorius su 3,0 Ah	min.	185
– Akumulatorius su 4,0 Ah	min.	244
– Akumulatorius su 6,0 Ah	min.	364
Svoris pagal EPTA-Procedure 01:2014	kg	0,17
Apsaugos klasė		□ / II

Duomenys galioja tik tada, kai nominalioji įtampa [U] 230 V. Jei įtampa kitokia arba jei naudojamas specialus, tam tikrai šaliai gaminamas modelis, šie duomenys gali skirtis.

Akumulatoriaus įkrovimas

- ▶ **Atkreipkite dėmesį į elektros tinklo įtampą!** Maitinimo šaltinio įtampa turi sutapti su kroviklio firminėje lentelėje nurodytais duomenimis.

Akumulatorius yra su temperatūros kontrolės įtaisu, kuris leidžia įkrauti tik tada, kai temperatūra yra nuo 0 °C iki 35 °C. Todėl labai pailgėja akumulatoriaus eksploataavimo trukmė.

Nuoroda: akumuliatorius pateikiamas ne visai įkrautas. Kad akumuliatorius veiktų visa galia, prieš pirmąjį naudojimą akumuliatorių kroviklyje visiškai įkraukite.

Ličio jonų akumuliatorių galima įkrauti bet kada, eksploatacavimo trukmė dėl to nesutrumpėja. Krovimo proceso nutraukimas akumuliatoriui nekenkia.

Celių apsaugos sistema „Electronic Cell Protection (ECP)“ saugo ličio jonų akumuliatorių nuo visiškos iškrovos. Kai akumuliatorius išsikrauna, apsauginis išjungiklis išjungia gaminį: Siurblys neveikia.

Laikykites nuorodų dėl akumuliatoriaus šalinimo.

Įkrovimo procesas (žr. pav. H)

Akumuliatorius pradėdamas krauti, kai kroviklio kištukas įkišamas į kištukinį lizdą ir akumuliatorius (22) įstatomas į kroviklį (23).

Dėl taikomos intelektualios įkrovimo technologijos, kroviklis automatiškai įvertina akumuliatoriaus įkrovos būklę ir priklausomai nuo akumuliatoriaus temperatūros ir įtampos jį įkrauna optimalia įkrovimo srove.

Tai padeda tausoti akumuliatorių, be to, palikus akumuliatorių kroviklyje, jis visada būna visiškai įkrautas.

Indikatorių reikšmės (AL 1810)

Mirksintis akumuliatoriaus įkrovimo indikatorius



Apie įkrovimo procesą praneša **mirksintis** akumuliatoriaus įkrovimo indikatorius.

Nuolat šviečiantis akumuliatoriaus įkrovimo indikatorius



Šviečiantis akumuliatoriaus įkrovimo indikatorius praneša, kad akumuliatorius yra visiškai įkrautas arba kad akumuliatoriaus temperatūra yra už leistinos įkrovimo temperatūros intervalo ribų, todėl jo įkrauti negalima. Kai tik pasiekama leistina temperatūra, akumuliatorius pradėdamas krauti.

Jei akumuliatorius neįstatytas, **nuolat šviečiantis** akumuliatoriaus įkrovimo indikatorius praneša, kad kištukas yra įkištas į lizdą, o kroviklis paruoštas naudoti.

Montavimas

Tvirtinimas prie sieninio / statinės laikiklio (žr. pav. B)

Pritvirtinkite sieninį laikiklį (10) šalia vandens statinės. Atkreipkite dėmesį į tai, kad atstumas iki vandens statinės ribojamas maitinimo kabelio ilgio.

Atstumo iki statinės ir statinės aukščio suma turi būti ne didesnė kaip maitinimo kabelio ilgis.

Montuodami prie sienos naudokite kreiptuvo angas, varžtų padėčiai ant sienos pažymėti.

Jei nėra galimybės montuoti prie sienos, kartu pateikiamą statinės laikiklį (8) galima tvirtinti tiesiai prie statinės krašto.

NUORODA: Valdymo blokui aukštesnėje temperatūroje valdomas per šiluminį jungiklį. Todėl laikiklį valdymo blokui būtinai reiktų montuoti tokioje vietoje, kur yra šešėlis.

Valdymo bloko įdėjimas (žr. pav. C)

Sieninio laikiklio atveju išimkite apsauginį varžtą (9) iš laikiklio, užkabinkite valdymo bloką (6) viršuje į sieninį laikiklį ir tvirtinkite jį apačioje su apsauginiu varžtu (9).

Statinės laikiklio atveju prisekite valdymo bloką ant laikiklio.

Reikalingo kabelio ir jungiamosios žarnos ilgio nustatymas (žr. pav. D)

Nuoroda: Nustatykite siurblių maždaug 50 mm nuo vandens statinės dugno, virš nuosėdų, galinčių pažeisti siurblių.

Pamatuokite vandens statinės aukštį H ir skersmenį D bei atstumą iki valdymo bloko E montavimo vietos.

Kabelio ilgis L_1 apskaičiuojamas taip:

$$H + D + E - 250 \text{ mm}$$

Jungiamosios žarnos ilgis L_2 apskaičiuojamas taip:

$$H - 130 \text{ mm}$$

Kabelio suvyniojimas ir jungiamosios žarnos trumpinimas (žr. pav. E)

Suvyniokite per ilgą kabelį apie siurblių (18) ir užfiksuokite su esamu kabelio gnybtu (16).

Atlaisvinkite žarnos vedintuvą (12) su jungiamąja žarna iš fiksatoriaus prie žarnos kreiptuvo (11).

Nupjaukite jungiamąją žarną ties matu L_2 , vėl sumontuokite jungtį su žarnos vedintuvu (12) prie likusios jungiamosios žarnos.

Įdėkite žarnos vedintuvą (12) su jungiamąja žarna į fiksatorių prie žarnos kreiptuvo (11).

Jungiamosios žarnos galite ir netrumpinti, palikti išsikišusią. Atkreipkite dėmesį į tai, kad žarnos vedintuvas veikia tik, kai jis yra sumontuotas numatytoje vietoje žarnos kreiptuve.

Jungiamosios žarnos ir kabelio prijungimas (žr. pav. F)

Išlygiuokite 2 polių kištuką (21) apačioje prie valdymo bloko pagal išspjavą ir spauskite kištuką iki fiksacijos jungtyje.

Gaubiamąją veržlę užsukite ant jungties, kad užfiksuotumėte kištuką ir išvengtumėte vandens patekimo į vidų.

Sujunkite jungiamosios žarnos (13) universalią jungtį (14) su žarnos jungtimi (19) prie siurblio.

Siurblio padėties nustatymas lietaus vandens statinėje ir sodo žarnos prijungimas (žr. pav. G)

Leiskite siurbliui slysti sumontuota jungiamąja žarna į vandenį.

Siurblys yra su oro išleidimo anga, kad būtų lengviau ją parnardinti. Vožtuvas uždaro oro išleidimo angą, kai veikia siurblys. Vožtuvas, kai siurblys sukrečiamas, skleidžia garsus.

Užkabinkite žarnos kreiptuvą už lietaus vandens statinės krašto ir įsitinkinkite, kad siurblys yra numatytoje padėtyje.

Pritvirtinkite sodo žarną su įprasta žarnos mova prie jungties su žarnos vėdintuvu (12).

Nuoroda: Nenaudokite žarnos movos su automatinio sustabdymo įtaisais, nes gali sumažėti srautas.

Naudojimas su uždara lietaus vandens statine

Siurbį galima naudoti ir su uždromis vandens statinėmis. Priklausomai nuo modelio kabeliui ir žarnai naudokite viršuje prie statinės esančius priegigos taškus. Kai kuriais atvejais reikia išpjauti angas. Užtikrinkite, kad nebūtų aštrių briaunų.

Valdymo bloko įdėjimas (žr. pav. H)

Valdymo blokui (6) atidaryti pasukite uždarymo apkabą (7) į viršų ir atverskite žemyn valdymo bloko dangtį. Akumuliatorių (22) stumkite iš viršaus į valdymo bloką, kol jis užsifiksuos.

Uždarykite dangtį ir pasukite žemyn uždarymo apkabą. Siurbį galima paleisti tik, kai valdymo blokas yra užblokuotas su uždarymo apkaba.

Montavimo pabaiga (žr. pav. I)

Užtikrinkite, kad lietaus statinė visada būtų uždengta dangčiu ar kažkuo panašaus, kad negalėtų įkristi vaikai ir gyvūnai.

Naudojimas

Kai nebepavyksta pumpuoti vandens, sausosios eigos apsaugas automatiškai išjungia siurbį.

Įjungimas ir išjungimas (žr. pav. J)

Norėdami **įjungti** siurbį, paspauskite įjungimo-išjungimo mygtuką (1). Įkrovimo būklės indikatorius šviečia.

Įkrovimo būklės indikatorius (2) rodo akumuliatoriaus įkrovos būklę:

LED	Įkrovos būklė
Šviečia žaliai	> 50 %
Šviečia geltonai	50–20 %
Šviečia raudonai	< 20 %

Gedimai – priežastys ir pašalinimas

Lietaus vandens siurblys

LED	Įkrovos būklė
Mirksi raudonai	Išsiekvojęs, akumuliatorių išimkite ir įkraukite

Nuoroda: Šviečiantis trikties indikatorius rodo prietaiso triktį, žr. skyrių „Gedimai – priežastys ir pašalinimas“.

Norėdami siurbį **išjungti**, dar kartą paspauskite įjungimo-išjungimo mygtuką (1).

Įkrovimo procesas (žr. pav. K)

Laikmačio funkcijai suaktyvinti, esant **įjungtam** siurbliui paspauskite reguliavimo mygtuką (5).

Vieną kartą paspaudus, veikimo laikas bus 5 min. Su kiekvienu kitu paspaudimu siurblio veikimo laikas pailgės 5 min, maks. iki 15 min.

Parinktą veikimo laiką rodyt atitinkamas LED (4).

Pasibaigus nurodytam laikui siurblys išsijungs automatiškai. Laikmačio funkcijai išjungti spauskite reguliavimo mygtuką (5) tiek kartų, kol užges indikatorius (4).

Akumuliatoriaus išėmimas (žr. pav. L)

Valdymo blokui (6) atidaryti pasukite uždarymo apkabą (7) į viršų ir atverskite žemyn dangtį. Spauskite akumuliatoriaus atblokovimo mygtuką ir traukite akumuliatorių (22) į viršų iš valdymo bloko. **Traukdami nenaudokite jėgos.**

Uždarykite dangtį, kad išvengtumėte drėgmės patekimo į vidų.

Filtro valymas (žr. pav. M)

Siurblyje (18) yra įrengtas filtras (17), kad nešvarumai nepažeistų siurblio. Reguliariai tikrinkite ir valykite filtrą.

Patraukę žemyn, nuimkite filtrą. Išvalykite filtrą po tekančiu vandeniu ir po to vėl įstatykite jį į siurbį.

Žarnos oro išleidiklio valymas (žr. pav. O)

Jei užsikimšo žarnos oro išleidiklis (12), nuimkite dangtelį (24) ir išimkite rutuliuką (25). Žarnos oro išleidiklį (12) praplaukite tekančiu vandeniu. Įdėkite atgal rutuliuką (25) ir uždėkite dangtelį (24).



Požymiai	Galima priežastis	Šalinimas
Trikties indikatorius mirksi raudonai	Akumuliatorius per šaltas/per karštas	Palaukite, kol akumuliatorius įšils/atvės
Trikties indikatorius mirksi geltonai	Suaktyvintas sausosios eigos apsaugas	Išjunkite prietaisą ir nustatykite siurbį į tokią padėtį, kad jis būtų visiškai panardintas į vandenį.
Siurblys nepasileidžia	Nevisiškai uždaryta valdymo blokas	Uždarykite valdymo bloko dangtį ir visiškai žemyn atlenkite uždarymo apkabą

Požymiai	Galima priežastis	Šalinimas
	Akumuliatorius nejstatytas (arba įstatytas netinkamai)	Tinkamai įdėkite akumuliatorių
	Neprijungtas (netinkamai prijungtas) kabelis	Įkiškite kištuką iki galo į lizdą ir užfiksuokite gaubiamąją veržlę
	Išsikrovęs akumuliatorius	Įkraukite akumuliatorių
	Užšalęs siurblys / vanduo	Išimkite siurblį ir palaukite, kol ištirps visas ledas
Siurblys veikia, bet slėgis ribotas arba nėra darbinio slėgio / slėgis netolygus	Užsikimšęs filtras	Filtrą nuimkite ir išvalykite
	Per mažai vandens	Patikrinkite vandens lygį ir užtikrinkite, kad, siurblys visiškai panardintas
	Oras siurblyje arba žarnosje	Nuimkite purkštuką nuo žarnos ir leiskite siurbliui tik su prijungta žarna, kol vanduo tekės tolygiai
	Sumontuota žarnos mova su automatinio sustabdymo įtaisu	Žarnos movą pakeiskite mova be automatinio sustabdymo įtaiso
	Žarna užsikimšusi	Patikrinkite žarną, ar nėra kamščių ir užlenkimų
Išjungus siurblį vanduo teka toliau	Nesumontuota jungtis su žarnos vėdintuvu	Sumontuokite komplekte esančią jungtį su žarnos vėdintuvu
	Jungtis su žarnos vėdintuvu sumontuota netinkamoje vietoje	Jungtį su žarnos vėdintuvu nustatykite į tokią padėtį, kad ji būtų virš vandens lygio lietaus vandens statinėje
	Užsikimšęs žarnos oro išleidiklis	Žarnos oro išleidiklį išvalykite
Mirksi raudonas akumuliatoriaus krovimo indikatorius. Įkrovimas negalimas	Nešvarūs akumuliatoriaus kontaktai	Nuvalykite akumuliatoriaus kontaktus; pvz., kelis kartus paeiliui įstatykite ir išimkite akumuliatorių, jei reikia, akumuliatorių pakeiskite
	Pažeistas akumuliatorius	Akumuliatorių pakeiskite
Įkrovimo metu nešviečia akumuliatoriaus krovimo indikatorius	Neįstatytas (ar netinkamai įstatytas) kroviklio kištukas	Kištuką tinkamai (iki galo) įstatykite į kištukinį lizdą
	Pažeistas kištukinis lizdas, maitinimo laidas arba kroviklis	Patikrinkite maitinimo įtampą, jei reikia, dėl kroviklio patikrinimo kreipkitės į autorizuotas Bosch elektrinių įrankių remonto dirbtuves

Techninė priežiūra, valymas, sandėliavimas

Techninė priežiūra

Nuoroda: kad prietaisą ilgai ir patikimai naudotumėte, reguliariai atlikite žemiau nurodytus techninės priežiūros darbus.

- Prietaisas turi būti remontuojamas įgaliojose „Bosch“ elektrinių įrankių remonto dirbtuvėse.

Patikrinkite, ar nepažeisti ir tinkamai uždėti gaubtai ir apsauginiai įtaisai. Prieš pradėdami naudoti atlikite būtinus techninės priežiūros ir remonto darbus.

Reguliariai reikia tikrinti, ar nėra akivaizdžių prietaiso pažeidimų, pvz., atsilaisvinusių jungčių ir susidėvėjusių ar pažeistų dalių.

Sandėliavimas žiemą (žr. pav. N)

Išjunkite siurblį ir išimkite akumuliatorių. Ištraukite siurblį su jungiamąja žarna iš vandens statinės. Atjunkite maitinimo kabelį nuo valdymo bloko ir jungiamąją žarną nuo siurblio. Ištuštinkite vandenį iš siurblio.

Siurblio išorinę pusę nuvalykite švelniu šepetėliu ir skuduru. Naudoti tirpiklius ir poliravimo priemones draudžiama. Nuvalykite visus nešvarumus, ypač svarbu išvalyti filtrą.

Suvyniokite per kabelį apie siurblio bloką ir užfiksuokite kabelio gnybtais. Išimkite valdymo bloką iš sieninio / statinės laikiklio.

Prietaisą laikykite nuo šalčio apsaugotoje aplinkoje.

Užtikrinkite, kad sandėliuojant kabelis nebūtų suspaustas. Nesulenkite jungiamosios žarnos.

Akumuliatoriaus priežiūra

Kad akumuliatorius būtų optimaliai naudojamas, laikykitės šių reikalavimų ir nurodymų:

- Saugokite akumuliatorių nuo drėgmės ir vandens.
- Sodo priežiūros įrankį laikykite nuo –20 °C iki 50 °C temperatūroje. Pvz., vasarą nepalikite akumuliatoriaus automobilyje.
- Akumuliatorių laikykite ne sodo priežiūros įrankyje, o išimta atskirai.
- Tiesiogiai šviečiant saulei, akumuliatoriaus sodo priežiūros įrankyje nepalikite.

- Optimali akumulatoriaus sandėliavimo temperatūra yra 5 °C.
- Akumulatoriaus ventiliacines angas valykite minkštu, švairiu ir sausu teptuku.

Jei veikimo laikas po įkrovimo pastebimai sutrumpėja, vadinasi akumulatorius susidėvėjo ir jį reikia pakeisti.

Klientų aptarnavimo skyrius ir konsultavimo tarnyba

www.bosch-garden.com

Ieškodami informacijos ir užsakydami atsargines dalis būtinai nurodykite 10-ženklį gaminio numerį, esantį firminėje lentelėje.

Lietuva

Bosch įrankių servisas

Informacijos tarnyba: (037) 713350

Įrankių remontas: (037) 713352

Faksas: (037) 713354

El. paštas: service-pt@lv.bosch.com

Transportavimas

Kartu pateikiamų ličio jonų akumuliatorių gabenimui taikomos pavojingų krovinių gabenimą reglamentuojančių įstatymų nuostatos. Naudotojui akumulatorius gabenti keliais leidžiama be jokių apribojimų.

Jei siunčiant pasitelkiami tretieji asmenys (pvz., oro transportas, ekspedijavimo įmonė), būtina atsižvelgti į pakuotei ir ženklinimui taikomus ypatingus reikalavimus. Būtina, kad rengiant siuntą dalyvautų pavojingų krovinių gabenimo specialistas.

Siųskite tik tokius akumulatorius, kurių nepažeistas korpusas. Apkljuokite kontaktus ir supakuokite akumuliatorių taip, kad jis pakuotėje nejudėtų. Taip pat laikykitės ir esamų papildomų nacionalinių taisyklių.

Šalinimas



Elektriniai įrankiai, akumulatoriai, papildoma įranga ir pakuotės turi būti ekologiškai utilizuojami.



Elektrinių įrankių, akumuliatorių bei baterijų nemeskite į buitinių atliekų konteinerius!

Tik ES šalims:

Pagal Europos direktyvą 2012/19/ES, naudoti nebetinkami elektriniai įrankiai ir, pagal Europos direktyvą 2006/66/EB, pažeisti ir išieškoti akumulatoriai ar baterijos turi būti surenkami atskirai ir perdirbami aplinkai nekenksmingu būdu.

Akumulatoriai ir baterijos:

Ličio jonų:

prašome laikytis transportavimo skyriuje pateiktų nuorodų (žr. „Transportavimas“, Puslapis 284).

انتبه إلى الأشخاص الآخرين ولا سيما الأطفال أثناء أداء العمل.
 ◀ لا تسمح للأطفال أو للأشخاص ذوي المقدرات الجسدية أو الحسية أو العقلية المحدودة أو القليلي الخبرة و/أو المعدومي المعرفة و/أو للأشخاص الغير مطلعين على التعليمات هذه أبدا أن يستعملوا الجهاز. يجوز أن تحد الأحكام الوطنية من سن المستخدم.

- ◀ ينبغي مراقبة الأطفال لضمان عدم لعبهم بالجهاز.
- ◀ لا يجوز استخدام السوائل التي تحتوي على المواد المحلّة، الآستون أو المواد المحلّة بما فيه البنزين، ممدد الطلاء ومازوت التدفئة، لأن رذاذ البخ الناتج عنها شديد الاشتعال والانفجار والسمية.
- ◀ لا يجوز البخ على المواد المحتوية على الأسبستوس أو غيرها من المواد المضرة بالصحة.
- ◀ لا تستخدم الماء المالح مع الجهاز.
- ◀ لا يجوز استخدام المضخة في الأماكن حيث يتواجد الأشخاص في الماء.
- ◀ لا تستخدم الجهاز إن ارتفعت درجة حرارة الماء فوق 35 درجة مئوية.
- ◀ يمكن ان تؤدي مواد التشحيم المتسربة إلى الاتساخ الخفيف للماء.
- ◀ راء عند سقي الحديقة عدم الانزلاق وخاصة على السطوح غير المستوية أو الرطبة.

عربي

ملاحظات الأمان

◀ **تحذير! اقرأ جميع ملاحظات الأمان و التعليمات.** إن التقصير عند تطبيق ملاحظات الأمان و التعليمات قد يؤدي إلى الصدمات الكهربائية واندلاع الحرائق و/أو الإصابة بجروح خطيرة.

شرح الرموز على جهاز الحديقة

ملاحظة خطر عامة.



اقرأ تعليمات التشغيل هذه.



لا تستخدم جهاز الشحن إن كان كبل الشبكة الكهربائية تالف.



استخدم جهاز الشحن في الغرف الجافة فقط.



لقد تم تجهيز جهاز الشحن بمحول أمان.



لا تقم برش الماء إطلاقا على وجه الأشخاص أو الحيوانات أو على الأجزاء

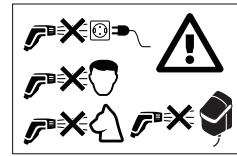

على الجهاز نفسه أو على الأجزاء الكهربائية.

التشغيل

◀ يجوز أن يتم تشغيل الجهاز من قبل المستخدم فقط طبقا للاستعمال المخصص. ينبغي مراعاة ظروف مكان التشغيل.

◀ بعض أوضاع المنفذ قد تجعل الأغراض ترتد. ارتد عتاد وقاية شخصي ملائم، كالنظارات الواقية مثلاً.

◀ لا تستخدم الجهاز أبداً بلا مرشح، أو مع مرشح متسخ أو مع مرشح تالف.

◀ لا تستخدم الوصلة ذات تهوية للخرطوم لأغراض غير مقصودة، مثل توصيلة ماء ذات ضغط أعلى.

◀ احفظ غطاء وحدة التشغيل مغلقاً دائماً.

ملاحظات لمعاملة المركم بشكل مثالي

◀ لا تفتح المركم. يتشكل خطر تقصير الدائرة الكهربائية.

احم المركم من الحرارة، بما فيه أيضاً التعرض لأشعة الشمس



باستمرار مثلاً ومن النار، والماء والرطوبة. قد يتشكل خطر الانفجار.

◀ اقتصر على استخدام المركم في منتجات الجهة الصانعة. يتم حماية المركم من فرط التحميل الخطير بهذه الطريقة فقط دون غيرها.

◀ يمكن أن يتعرض المركم لأضرار من خلال الأشياء المدببة مثل المسامير والمفكات أو من خلال تأثير القوى الخارجية. وقد يؤدي هذا إلى تقصير الدائرة الكهربائية الداخلية واحتراق

◀ تأكد من إغلاق برميل ماء المطر دائماً بواسطة غطاء أو ما شابه من أجل منع الأطفال أو الحيوانات من السقوط فيه.

◀ لا تضع شيئاً في عجلة المضخة عندما تشتغل المضخة.

الاستخدام

◀ يجب أن يتم فحص سلامة وأمان تشغيل الجهاز والتوابع قبل الاستخدام. لا يجوز استخدامها إن لم تكن سليمة.

◀ لا تقوم بتعديل الجهاز. إن التعديلات الغير مسموح بها قد تؤثر سلباً على أمان الجهاز وقد تؤدي إلى زيادة الضجيج والاهتزازات وإلى نتائج عمل سيئة.

◀ ثبت وحدة التشغيل دائماً بقوة بواسطة حامل على الجدار أو البرميل.

احترس عند ثقب الثقوب.

◀ لا تغطس وحدة التشغيل أبداً في الماء.

◀ تشتغل المضخة فقط عندما يكون غطاء وحدة التشغيل مغلقاً وقوس الأغلاق ثابتاً في الوضع السلفي.

◀ ضع وحدة التشغيل في مكان مظلل. وحدة التشغيل مجهزة بمفتاح حراري من أجل الأمان. تنطفئ الوحدة عند درجات الحرارة المرتفعة جداً.

◀ لا تستخدم كابل الوصل لحمل المضخة أو تعليقها أو أطفالها. احم كابل الوصل من الحرارة والزيت والحواف المادية.

تعليمات الأمان لأجهزة الشحن

اقرأ جميع ملاحظات الأمان و التعليمات. إن



التقصير عند تطبيق

ملاحظات الأمان و التعليمات قد يؤدي إلى الصدمات الكهربائية واندلاع الحرائق و/أو الإصابة بجروح خطيرة.

احتفظ بجميع ملاحظات الأمان و التعليمات للمستقبل.

◀ استخدم جهاز الشحن فقط إن كان بإمكانك أن تقدر كامل وظائفه بشكل تام وكان بإمكانك إن تنفيذها كاملة و كنت قد استلمت التعليمات الموافقة.

◀ لا تسمح للأطفال أو للأشخاص ذوي المقدرات الجسدية أو الحسية أو العقلية المحدودة أو القليلي الخبرة و/أو المعدومي المعرفة و/أو للأشخاص الغير مطلعين على التعليمات هذه أبدا أن يستعملوا جهاز الشحن. يجوز أن تحد الأحكام الوطنية من سن المستخدم.

◀ **راقب الأطفال.** لضمان عدم عبث الأطفال بجهاز الشحن.

◀ لا تشحن إلا مراكم أيونات الليثيوم من Bosch بدءاً من السعة 1,5 أمبير ساعة (بدءاً من 5 خلايا مراكم). يجب أن يلائم جهد المراكم جهد شحن المراكم الخاص بجهاز الشحن. لا تقم بشحن مراكم غير قابلة لإعادة الشحن. يتشكل خطر نشوب الحرائق والانفجار في حال عدم التقيد بذلك.

المركم أو خروج الأدخنة منه أو انفجاره وتعرضه لسخونة مفرطة.

◀ **لا تقوم بتقصير الدارة الكهربائية بالمركم.** يتشكل خطر الانفجار.

◀ نظف شقوق التهوية بالمركم من فترة لأخرى بواسطة فرشاة طرية ونظيفة وجافة.

◀ **لا تشحن الجهاز إلا بواسطة جهاز الشحن المورد معه.**

◀ **حافظ على إبعاد المركم غير المركب عن مشابك الورق وقطع النقود المعدنية والمفاتيح والمسامير واللواكب أو غيرها من الأغراض المعدنية الصغيرة التي قد تقوم بتوصيل الملامسين ببعضهما البعض.**

قد يؤدي تقصير الدارة الكهربائية بين ملامسي المركم إلى الاحتراق أو إلى اندلاع النار.

◀ **قد تتسرب الأبخرة عند تلف المركم واستخدامه بطريقة غير سليمة.** أمن امداد المكان بالهواء النقي وراجع الطبيب في حال الإصابة. إن الأبخرة قد تهيج المجاري التنفسية.

◀ **قد يتسرب السائل من المركم عند سوء الاستعمال.** تجنب ملامسته. اشطفه بالماء عند ملامسته صدفة. راجع الطبيب إضافة عن ذلك إن وصل السائل إلى العينين. إن سائل المراكم المتسرب قد يؤدي إلى إثارة البشرة أو إلى الحروق.

الأمان للتيار دائماً قبل
الاستعمال.

**اجم جهاز الشحن من
الأمطار والرطوبة. يزيد** 
تسرب الماء إلى داخل جهاز
الشحن من أخطار الصدمات
الكهربائية.

التخزين

◀ **ازل المضخة من برمبل الماء
عند وجود خطر الصقيع في
الخريف والشتاء.**

◀ **قم بتفريغ المضخة من الماء
دائماً قبل التخزين.**

◀ **قم بتخزين المضخة ووحدة
التشغيل في مكان خالٍ من
الصقيع.**

◀ **اخرج المركب دائماً في حالة
تخزين الجهاز داخل بناية.**

الصيانة واللواحق وقطع الغيار

◀ **اخرج المركب دائماً قبل القيام
بأعمال الصيانة.**

◀ **يجوز فقط استخدام التوابع
وقطع الغيار التي يسمح
باستخدامها المنتج. تضمن
التوابع الأصلية وقطع الغيار
الأصلية تشغيل الجهاز بشكل
سليم بلا خلل.**

◀ **يجوز أن تتم أعمال التصليح من
قبل ورشات تصليح مركز خدمة
زبائن وكالة بوش فقط.**

الرموز

قد تكون الرموز التالية ذات أهمية من أجل قراءة
وفهم تعليمات التشغيل. يرجى حفظ الرموز ومعناها.
يساعدك تفسير الرموز بشكل صحيح على استعمال
الجهاز بطريقة أفضل وأكثر أماناً.

الرمز

المعنى
اتجاه الحركة



◀ حافظ على نظافة جهاز

الشحن. حيث يكون هناك خطر
حدوث صدمة كهربائية من جراء
تعرضها للاتساخ.

◀ قبل الاستخدام افحص جهاز

الشحن والكابل والقابس. لا

تستخدم جهاز الشحن إذا

اكتشفت وجود أضرار به. لا

تفتح جهاز الشحن بنفسك ولا

تقم بإصلاحه إلا لدى فنيين

متخصصين مؤهلين مع

الاقتصار على استخدام قطع

الغيار الأصلية. يزداد خطر

الإصابة بصدمة كهربائية في حالة

وجود أضرار بأجهزة الشحن

والكابلات الكهربائية والقوابس.

◀ لا تقم بتشغيل جهاز الشحن

على أرضية سهلة الاشتعال

(مثل الورق والمنسوجات

وما شابه) أو في بيئة قابلة

للاشتعال. حيث ينشأ خطر اندلاع

حريق نتيجة للسخونة المتولدة

بجهاز الشحن عند الشحن.

◀ لا تغطي فتحة تهوية جهاز

الشحن. يمكن أن يتعرض جهاز

الشحن لسخونة مفرطة ولا يعمل

بعد ذلك بشكل سليم.

◀ لزيادة الأمان الكهربائي ننصح

باستخدام قاطع أمان للتيار

الكهربائي يفصل عند حد أقصى

30 ميلي أمبير في حال ارتفاع

قيمة التيار بالخطأ. افحص قاطع

الأجزاء المصورة (راجع الصورة (A)

يستند ترقيم الأجزاء المصورة إلى رسوم الجهاز الموجودة في صفحات الرسوم التخطيطية.

- (1) مفتاح التشغيل والإطفاء
- (2) مبین حالة شحن المركم
- (3) مبین العطل
- (4) LED لوظيفة المنبه
- (5) زر ضبط وظيفة المنبه
- (6) وحدة التشغيل
- (7) قوس الإغلاق
- (8) حامل خاص بالبرميل
- (9) لولب تثبيت
- (10) الحامل الجداري
- (11) آلة توجيه الخرطوم
- (12) وصلة ذات تهوية للخرطوم
- (13) خرطوم الوصل
- (14) وصلة عامة الأغراض
- (15) نظام تثبيت الخرطوم
- (16) مشبك الكابل
- (17) المرشح
- (18) مضخة ماء المطر
- (19) وصلة الخرطوم
- (20) كابل الوصل
- (21) قابس
- (22) مركم
- (23) جهاز شحن المركم
- (24) غطاء
- (25) كرة

الرمز	المعنى
	جهة رد الفعل
	التشغيل
	الإطفاء
	تصرف مسموح
	عمل ممنوع
CLICK	الصوت المسموع
	الوزن
 1.8m	عمق الغطس الأقصى
 35°C max	درجة حرارة الماء القصوى

الاستعمال المخصص

الجهاز مخصص للاستعمال المنزلي من أجل ضخ ماء المطر من برميل ماء لسقي بيوت الزهور وسطوح العشب وبيوت الخضروات. يمكن كذلك استعمال الجهاز لمهام التنظيف البسيطة. لا تستعمل الجهاز في حوض السباحة أو عند ارتفاع يزيد على 2000 متر فوق مستوى البحر.

البيانات الفنية

GardenPump 18		مضخة ماء المطر	
وحدة التشغيل	مضخة		
3 600 HC4 0..	3 600 HC4 1..		رقم الصنف
	1800	ل/سا	قدرة التصريف (Q)
	17,5	متر	ارتفاع التصريف (H)
	1,8	متر	1.8m عمق الغطس الأقصى
	35	درجة مئوية	35°C max درجة حرارة الماء القصوى
18	18	فولط	الجهد الاسمي
IPX4	IPX8		درجة مقاومة دخول الماء
0,6	0,6	كغ	الوزن حسب EPTA-Procedure 01:2014
راجع لافتة الطراز على جهاز المدينة	راجع لافتة الطراز على جهاز المدينة		الرقم المتسلسل

شغل المضخة فقط مع وحدة تشغيل مضخة ماء المطر GardenPump 18.

أيونات الليثيوم		مركم
45+ ... 0	درجة مئوية	درجة الحرارة المحيطة الموصى بها عند الشحن
50+ ... 20-	درجة مئوية	درجة الحرارة المحيطة المسموح بها عند التشغيل ^(A) وعند التخزين
18	فولط	الجهد الاسمي
		عدد الخلايا حسب قدرة المركم
5		- مركم بقدرة 1,5 أمبير ساعة
5		- مركم بقدرة 2,0 أمبير ساعة
5		- مركم بقدرة 2,5 أمبير ساعة
5		- مركم بقدرة 3,5 أمبير ساعة
10		- مركم بقدرة 4,0 أمبير ساعة
10		- مركم بقدرة 6,0 أمبير ساعة

(A) قدرة محدودة في درجات الحرارة > 0°م

AL 1810 CV		جهاز الشحن
		رقم الصنف
2 607 226 385	EU	
2 607 226 387	UK	
1,0	A	تيار الشحن
		مدة الشحن (تفريغ المركم)
94	د	- مركم بقدرة 1,5 أمبير ساعة
124	د	- مركم بقدرة 2,0 أمبير ساعة
154	د	- مركم بقدرة 2,5 أمبير ساعة
185	د	- مركم بقدرة 3,0 أمبير ساعة
244	د	- مركم بقدرة 4,0 أمبير ساعة
364	د	- مركم بقدرة 6,0 أمبير ساعة
0,17	كغ	الوزن حسب EPTA-Procedure 01:2014
II/□		فئة الوقاية

تسري البيانات على جهد اسمي [A] يبلغ 230 فولط. قد تختلف تلك البيانات حسب اختلاف الجهد والطرقات الخاصة بكل دولة.

تُرَاعَى الملاحظات بصدد التخلص من المركم.

إجراءات الشحن (راجع الصورة H)

تبدأ إجراءات الشحن فور وصل قابس الشاحن بالمقبس وبعد ذلك وضع المركم (22) في الشاحن (23).

يتم كشف حالة شحن المركم بشكل آلي من خلال إجراءات الشحن الذكية، ليتم شحنه بتيار الشحن الملائم اعتماداً على درجة حرارة وجهد المركم.

يؤدي ذلك إلى صيانة المركم، فيبقى مشحوناً بشكل كامل دائماً عند الاحتفاظ به في جهاز الشحن.

معنى عناصر البيان (AL 1810)**الإضاءة الومضة لمؤشر شحن المركم**

تتم الإشارة إلى عملية الشحن من خلال وميض مؤشر شحن المركم.

**شحن المركم**

◀ يُرَاعَى جهد الشبكة الكهربائية! يجب أن يتطابق جهد منبع التيار مع المعلومات المذكورة على لافتة طراز جهاز الشحن.

لقد تم تجهيز المركم بمراقب حراري وهو يسمم بالشحن فقط ضمن مجال حراري يبلغ بين 0 درجة مئوية و 35 درجة مئوية. ويؤدي ذلك إلى مدة صلاحية عالية للمركم.

ملاحظة: يتم تسليم المركم وهو بحالة شحن جزئية. اشحن المركم في جهاز الشحن بشكل كامل قبل الاستعمال الأول لضمان قدرة المركم الكاملة.

يمكن شحن مركم أيونات الليثيوم في أي وقت ودون الحد من فترة صلاحيته. إن قطع عملية الشحن لا يسبب الأضرار بالمركم.

لقد تم وقاية مركم أيونات الليثيوم من التفريغ العميق بواسطة "واقية الخلايا الالكترونية (Electronic Cell Protection/ECP)". يتم إطفاء المركم بواسطة مفتاح وقائي عند تفريغ المركم: المضخة لا تعمل بعد.

قس خرطوم الوصل بحيث يبلغ طوله (ط₁)، وأعد تركيب الوصلة ذات تهوية للخرطوم (12) بخرطوم الوصل المتبقي.

ضع تهوية الخرطوم (12) مع خرطوم الوصل في المثبت على آلة توجيه الخرطوم (11).
يمكنكم أيضا التنازل عن تقصير خرطوم الوصل وترك خرطوم الوصل يبرز. عندها خذ بعين الاعتبار أن تهوية الخرطوم تعمل فقط إذا كانت مركبة في المكان المطلوب داخل آلة توجيه الخرطوم.

توصيل خرطوم الوصل والكابل (راجع الصورة F)

وجه القابس ذا القطبين (21) إلى الجانب الأسفل لوحدة التشغيل بحيث يكون بمحاذاة الحز واضغط القابس في الوصلة حتى يكون ثابت فيها.
اقلب الصمولة الكمية على الوصلة لتثبيت القابس ومنع الماء من الدخول.
ضع الوصلة المتعددة الأغراض (14) لخرطوم الوصل (13) على وصلة الخرطوم (19) الموجودة على المضخة.

وضع المضخة في برميل ماء المطر وتوصيل خرطوم الحديقة (راجع الصورة G)

اترك المضخة تنزلق في الماء بواسطة خرطوم الوصل. المضخة مجهزة بآلة تنفيس من أجل تسهيل الغطس. يخلق الصمام آلة التنفيس أثناء التشغيل المضخة. تنتج أصوات بسبب الصمام عند هز المضخة.
علق آلة توجيه الخرطوم بحافة برميل ماء المطر وتأكد من وجود المضخة في الوضع المطلوب.
ثبت خرطوم حديقة ذا وصلة خرطوم تجارية بالوصلة ذات تهوية للخرطوم (12).
ملاحظة: لا تستخدم وصلة خرطوم ذات نظام إغلاق أوتوماتيكي لأنها يمكن أن تقلل من قوة اندفاع الماء.

استعمال المضخة في برميل ماء المطر المغلق

يمكن استعمال المضخة أيضاً في براميل الماء المغلقة. استخدم فتحات تمرير الكابل والخرطوم الموجودة في الجانب الأعلى حسب موديل البرميل. في بعض الحالات يجب قص الفتحات. تأكد من عدم وجود حافات حادة.

تركيب المركم (راجع الصورة H)

لفتح وحدة التشغيل (6) حرك قوس الإغلاق (7) إلى الأعلى واقرب غطاء وحدة التشغيل إلى الأسفل. ادفع المركم (22) من الأعلى إلى داخل وحدة التشغيل حتى يكون في مكانه.

اغلق الغطاء وحرك قوس الإغلاق إلى الأسفل. يمكن بدء تشغيل المضخة فقط بعد إغلاق وحدة التشغيل بواسطة قوس الإغلاق.

الإضاءة المستمرة لمؤشر شحن المركم

تشير الإضاءة المستمرة لمؤشر شحن المركم إلى اكتمال شحن المركم أو إلى أن درجة حرارة المركم خرجت عن نطاق درجة الحرارة المسموح به وبالتالي لا يمكن شحنه. يتم شحن المركم فور الوصول إلى نطاق درجة الحرارة المسموح.
قبل إدخال المركم يشير الضوء المستمر لمؤشر شحن المركم إلى أنه قد تم توصيل قابس الشبكة الكهربائية بالمقبس وأن جهاز الشحن جاهز للتشغيل.



التركيب

تثبيت الحامل الخاص بالجدار/البرميل (راجع الصورة B)

ثبت الحامل الخاص بالجدار (10) بجانب برميل الماء. خذ طول كابل الوصل بعين الاعتبار والذي يحدد المسافة إلى برميل الماء.
لا يجوز أن تزيد المسافة إلى البرميل زائد ارتفاع البرميل على طول كابل الوصل.

عند تركيب الحامل على الجدار، استعمل ثقب التوجيه لتعريف وضع اللوالب على الجدار.
إذا لم تكن هناك إمكانية التركيب على الجدار، يمكن تثبيت الحامل الخاص بالبرميل (8) والمسلم ضمن نطاق التسليم مباشرة على حافة البرميل.
ملاحظة: عند درجات الحرارة المرتفعة، يتم إطفاء وحدة التشغيل بواسطة قاطع حراري. لذلك ينبغي تركيب وحدة التشغيل على كل حال في مكان مظلل.

تركيب وحدة التشغيل (راجع الصورة C)

في حالة استخدام الحامل الخاص بالجدار، خذ لوب التثبيت (9) من الحامل، علق وحدة التشغيل (6) بالحامل الجداري من الأعلى وثبتها بواسطة لوب التثبيت (9) من الأسفل.
في حالة استخدام الحامل الخاص بالبرميل، ضع وحدة التشغيل على الحامل حتى تسمع صوت طقطق.

تحديد الطول المطلوب للكابل وخرطوم الوصل (راجع الصورة D)

ملاحظة: ضع المضخة 50 ملم تقريباً فوق قاع برميل الماء وخارج الترسبات التي قد تتلف المضخة.
قم بقياس الارتفاع (!) والقطر (ق) لبرميل الماء وكذلك المسافة (م) إلى مكان تركيب وحدة التشغيل.

يتم تحديد الطول (ط₁) للكابل كما يلي:
إ + ق + م - 250 ملم

يتم تحديد الطول (ط₂) لخرطوم الوصل كما يلي:
إ - 130 ملم

لف الكابل وتقصير خرطوم الوصل (راجع الصورة E)

لف الكابل الزائد حول المضخة (18) وثبته بالمشبك الموجود (16).

حل تهوية الخرطوم (12) مع خرطوم الوصل من المثبت على آلة توجيه الخرطوم (11).

بعد الضغط مرة واحدة، تبلغ مدة تشغيل المضخة 5 دقائق. بعد كل ضغط إضافي، ترتفع مدة تشغيل المضخة بـ 5 دقائق، حتى تصل إلى 15 دقيقة كحد أقصى.

تتم الإشارة إلى مدة تشغيل المضخة بواسطة لمبة الـ (4LED) المناسبة.

بعد إنهاء المدة المضبوطة، تنطفئ المضخة بشكل أوتوماتيكي.

إطفاء وظيفة المنبه اضغط على زر الضبط (5) عدة مرات حتى تنطفئ الإشارة (4).

فك المرمك (راجع الصورة L)

افتح وحدة التشغيل (6) حرك قوس الإغلاق (7) إلى الأعلى واقلب الغطاء إلى الأسفل. اضغط زر فك الإقفال واسحب المرمك (22) إلى أعلى خارج وحدة التشغيل. لا تستعمل العنف عند ذلك.

اغلق الغطاء لمنع دخول الرطوبة.

تنظيف المرشح (راجع الصورة M)

المضخة (18) مجهزة بمرشح (17) من أجل تجنب التلف بسبب الأوساخ. افحص ونظف المرشح بشكل منتظم.

فك المرشح بسحبه إلى الأسفل. نظف المرشح بالماء السائل وبعدها أعد تركيبه على المضخة.

تنظيف مهوية الخرطوم (راجع الصورة O)

في حالة انسداد مهوية الخرطوم (12) قم بإزالة الغطاء (24) والكرة (25). نظف مهوية الخرطوم (12) تمت الماء السائل. أعد إدخال الكرة (25) وركب الغطاء (24).

إنهاء عملية التركيب (راجع الصورة A)

تأكد من إغلاق برمبل ماء المطر بواسطة غطاء أو ما شابه من أجل منع الأطفال أو الحيوانات من السقوط فيه.

التشغيل

إذا لم يكن من الممكن ضخ المزيد من الماء، فإن الوقاية من التشغيل الجاف تغلق المضخة تلقائياً.

التشغيل/الإطفاء (راجع الصورة J)

لغرض تشغيل المضخة اضغط على زر التشغيل والإطفاء (1). يضيء مبيّن حالة الشحن. يؤشر مبيّن حالة الشحن (2) على حالة شحن المرمك:

لمبة LED	حالة الشحن
تضيء باللون الأخضر	< 50 %
تضيء باللون الأصفر	20 % - 50 %
يضيء باللون الأحمر	< 20 %
تومض باللون الأحمر	المرمك فارغ، اخرجته وشحنه

ملاحظة: يؤشر مبيّن العطل إلى عطل في الجهاز، راجع الفقرة "الأخطاء - الأسباب والعلاج".

لغرض إطفاء المضخة اضغط على زر التشغيل والإطفاء (1) مجدداً.

وظيفة المنبه (راجع الصورة K)

لتشغيل وظيفة المنبه، اضغط على زر الضبط (5)، عندها يجب أن تشتغل المضخة.

الأخطاء - الأسباب والعلاج

مضخة ماء المطر



الأخطاء	السبب المحتمل	العلاج
مبيّن العطل يومض باللون الأحمر	المرمك ساخن/بارد جداً	اسمح للمرمك بأن يبرد/يسخن
مبيّن العطل يومض باللون الأصفر	تم تشغيل الوقاية من دوران المضخة الفارغة	اطفئ الجهاز وضع المضخة في مكان حيث تغطس في الماء بأكملها
المضخة لا تبدأ بالعمل	لم يتم إغلاق وحدة التشغيل بشكل كامل	اغلق غطاء وحدة التشغيل واقلب قوس الإغلاق إلى الأسفل تماماً
	لم يتم تركيب المرمك (بالشكل الصحيح)	ركب المرمك بالشكل الصحيح
	لم يتم وصل الكابل (بالشكل الصحيح)	ضع القابض بالمقياس بأكمله وأمنه بالصمولة الكمية
	المرمك فارغ	اشحن المرمك
	المضخة/الماء متجمد	اخرج المضخة وانتظر حتى يذوب الثلج
المضخة تشتغل ولكن بقدرة محدودة أو بدون ضغط عمل/ضغط غير متساو	المرشح مسدود كمية ماء صغيرة جداً	انزع المرشح ونظفه افحص مستوى الماء وتأكد من غطس المخضبة بأكملها

الأخطاء	السبب المحتمل	العلاج
	هواء في المضخة أو الخرطوم	فك المنفذ عن الخرطوم واترك المضخة تعمل بالخرطوم الموصول فقط حتى يجري الماء بشكل متساو
	تم تركيب وصلة خرطوم ذات نظام إغلاق أوتوماتيكي	استبدل وصلة الخرطوم بوصلة بدون نظام إغلاق أوتوماتيكي
	الخرطوم مسدود	افحص الخرطوم، يجب ان يكون غير مسدود وغير ملتو
يظل الماء يجري بعد إطفاء المضخة	لم يتم تركيب الوصلة ذات تهوية للخرطوم	ركب الوصلة ذات تهوية للخرطوم المسلمة ضمن نطاق التسليم
	لم يتم تركيب الوصلة ذات تهوية للخرطوم في المكان الصحيح	ضع الوصلة ذات تهوية للخرطوم بحيث تكون فوق مستوى الماء في برميل المطر
	مهوية الخرطوم مسدودة	نظف مهوية الخرطوم
مؤشر شحن المرمك الأحمر يومض باللون الأحمر.	ملاسمات المرمك متسخة	نظف ملاسمات المرمك من خلال تلقيمه ونزعه عدة مرات مثلاً، استبدل المرمك عند الضرورة.
عملية الشحن غير ممكنة	المرمك تالف	استبدل المرمك
مؤشر شحن المرمك لا يضيء خلال عملية الشحن	قابس الشبكة الكهربائية بجهاز الشحن غير موصول (بشكل سليم)	اغرز قابس الشبكة الكهربائية بالمقبس بشكل (كامل)
	تلف بالمقبس، كابل الشبكة الكهربائية أو جهاز الشحن	تفحص جهد الشبكة الكهربائية، اطلب من مركز خدمة زبائن وكالة عدد بوش الكهربائية بتفحص جهاز الشحن عند الضرورة.

الصيانة والتنظيف والتخزين

الصيانة

ملحوظة: طبق أعمال الصيانة التالية بشكل منتظم، لكي تضمن مدة استعمال طويلة وموثوقة.

◀ يجوز أن تتم أعمال التصليح من قبل ورشات تصليح مركز خدمة زبائن وكالة بوش فقط.

افحص عما إن كانت الأغطية وتجهيزات الوقاية سليمة وإن كان قد تم تركيبها بشكل صحيح. ينبغي أن تقوم بأعمال الصيانة والتصليح الضرورية إن وجدت، قبل الاستخدام.

افحص الجهاز بشكل منتظم بحثاً عن العيوب الواضحة، كالوصلات المنحلة والقطع المستهلكة أو التالفة.

التخزين في الشتاء (راجع الصورة N)

قم بإطفاء المضخة وأخرج المرمك. اسحب المضخة مع خرطوم الوصل من برميل الماء، فك كابل الوصل من وحدة التشغيل وفك خرطوم الوصل من المضخة. قم بتفريغ المضخة من الماء.

نظف المضخة من الخارج بواسطة فرشاة طرية وقطعة قماش. لا يجوز استعمال المذيبات والملمعات. أزل جميع الأوساخ ولاسيما أوساخ المرشح.

لف الكابل حول وحدة المضخة وثبته بمشابك الكابل. انزع وحدة التشغيل عن الحامل الجداري/الحامل الخاص بالبرميل.

اخزن الجهاز بمحيط خال من الصقيع. احرص على عدم نبي الكابل أثناء التخزين. لا تلوي خرطوم الوصل.

العناية بالمرمك

يرجى مراعاة الملاحظات والإجراءات التالية من أجل ضمان استخدام المرمك بشكل مثالي:

- احم المرمك من الرطوبة والماء.
- خزن جهاز الحديقة والمرمك فقط في الحرارة بين 20- درجة مئوية و50 درجة مئوية. مثلاً لا تترك المرمك في السيارة في الصيف.
- قم بتخزين المرمك لوحده وليس داخل جهاز الحديقة.
- لا تترك المرمك في جهاز الحديقة إن كان سيتعرض لأشعة الشمس المباشرة.
- تبلغ درجة الحرارة المثالية لخزن المرمك 5 درجة مئوية.
- نظف شقوق التهوية بالمرمك من فترة لآخرى بواسطة فرشاة طرية ونظيفة وجافة.
- تدل فترة صلاحية قصيرة بعد الشحن إلى أن المرمك قد استهلك وأنه يتوجب استبداله.

خدمة العملاء واستشارات الاستخدام

www.bosch-garden.com

يلزم ذكر رقم الصنف ذو الحانات العشر وفقاً للوحة صنع المنتج عند إرسال أية استفسارات أو طلبيات قطع غيار.

النقل

تخضع مراكم أيونات الليثيوم المركبة لأحكام قانون المواد الخطيرة. يسمح للمستخدم أن يقوم بنقل المراكم على الطرقات دون التقيد بأية شروط إضافية.

عندما يتم إرسالها عن طريق طرف آخر (مثلاً: الشحن الجوي أو شركة شحن)، يتوجب التقيد بشروط خاصة بصدد التغليف ووضع العلامات. ينبغي استشارة خبير متخصص بنقل المواد الخطيرة عندما يرغب بتحضير المركم المراد شحنه في هذه الحالة.

لا تقوم بشحن المراكم إلا إذا كان هيكلها الخارجي سليم. قم بتغطية الملامسات المكشوفة ن بلاصقات، و قم بتغليف المركم بحيث لا يتحرك في الطرد. يرجى أيضاً مراعاة التشريعات المحلية المتعلقة إن وجدت.

التخلص من العدة الكهربائية

يجب التخلص من العدة الكهربائية والمركم والتوابع والتغليف بطريقة صديقة للبيئة عن طريق النفايات القابلة لإعادة التصنيع.



لا تلقِ العدة الكهربائية والمراكم/البطاريات ضمن النفايات المنزلية!



فقط لدول الاتحاد الأوروبي:

حسب التوجيه الأوروبي 2012/19/EU، يجب أن يتم جمع العدة الكهربائية غير الصالحة للاستعمال، وحسب التوجيه الأوروبي 2006/66/EC يجب أن يتم جمع المراكم/البطاريات التالفة أو المستهلكة كل على حدة ليتم التخلص منها بطريقة محافظة على البيئة عن طريق تسليمها لمراكز النفايات القابلة لإعادة التصنيع.

المراكم/البطاريات:

مراكم أيونات الليثيوم:

يرجى مراعاة الإرشادات الواردة في جزء النقل (انظر „النقل“، الصفحة 294).

فارسی

دستورات ایمنی

◀ **هشدار! همه دستورات ایمنی و راهنمایی ها را بخوانید.** اشتباهات ناشی از عدم رعایت این دستورات ایمنی ممکن است باعث برق گرفتگی، سوختگی و یا سایر جراحات های شدید شود.

توضیح علائم روی ابزار باغبانی

هشدارهای عمومی.



دفترچه ی راهنما را تا انتها بخوانید.



در صورت آسیب دیدگی کابل، از شارژر استفاده نکنید.



دستگاه شارژر را در مکانهای خشک بکار برید.



شارژر به یک ترانس ایمنی مجهز می باشد.



پرتوی آب را هرگز به طرف انسانها، حیوانات، خود دستگاه و

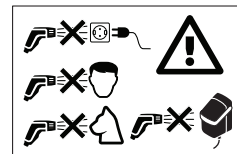

قسمتهای الکتریکی نگیرید.

طرز کار

◀ کاربر باید از محصول مطابق مقررات استفاده کند. به وضعیت محل کار توجه کنید. هنگام کار کاملا به اشخاص توجه کنید، بخصوص کودکان.

- ◀ هرگز به کودکان و سایر افراد دارای کاستیهای روحی و جسمی یا بدون تجربه یا آشنایی یا به اشخاص بدون اطلاع از روش کاربری اجازه استفاده از محصول را ندهید. مقررات مربوط به هر کشور می تواند سن کاربر را محدود کنند.
- ◀ کودکان باید زیر نظر باشند تا اطمینان حاصل شود که آنها با دستگاه بازی نمی کنند.
- ◀ نباید مایعات دارای حلال، اسیدهای خالص، استون یا حلالهایی مانند بنزین، تینر و نفت مکیده شوند، چون بخار حاصل از آنها بسیار قابل اشتعال و انفجار و نیز سمی هستند.
- ◀ مواد دارای آزبست یا موادی که سلامتی را تهدید می کنند را نباید در مسیر آب فشار قوی قرار گیرند.
- ◀ محصول را با آب نمک بکار نبرید.
- ◀ پمپ را نباید در جاهایی که اشخاص هستند، استفاده کرد.
- ◀ در صورت افزایش دمای آب از مقدار 35 °C، از کاربری محصول خودداری کنید.
- ◀ امکان آلوده شدن اندک آب توسط مواد روغنی وجود دارد.
- ◀ هنگام آبیاری باغ به ایستادن ایمن خود توجه کنید، بخصوص روی سطوح ناهموار یا خیس.
- ◀ دقت کنید که بشکه آب باران همواره با درپوش یا مانند آن بسته باشد تا بچه ها یا حیوانات داخل آن نیافتند.

◀ برخی از تنظیمات نازل می تواند اشیاء را به طرف کاربر برگرداند. در صورت لزوم از تجهیزات ایمنی شخصی مانند عینک ایمنی استفاده کنید.

◀ از محصول هرگز بدون فیلتر، با فیلتر کثیف یا آسیب دیده استفاده نکنید.

◀ از اتصال دارای سوپاپ خلأ طور دیگر استفاده نکنید مثلاً به یک شیر آب فشار قوی وصل نکنید. همیشه درب واحد کاربری را بسته نگهدارید.

نکاتی برای کار بهینه با باتری شارژی

◀ باتری را باز نکنید. خطر اتصال کوتاه وجود دارد.

باتری شارژی را در برابر گرما (مانند تابش مستقیم نور خورشید)،



رطوبت، آتش، آب محفوظ بدارید. خطر انفجار وجود دارد.

◀ تنها از باتری برای محصولات تولیدی شرکت استفاده کنید.

فقط در اینصورت باتری در برابر خطر اعمال فشار بیش از حد محافظت میشود.

◀ بوسیله ی اشیاء تیز مانند میخ یا پیچگوشتی یا تأثیر نیروی خارجی ممکن است باتری آسیب ببیند. ممکن است

اتصال داخلی رخ دهد و باتری آتش گیرد، دود کند، منفجر شود یا بیش از حد داغ گردد.

◀ هنگام کار پمپ، هیچ چیزی در پروانه پمپ فرو نکنید.

کاربرد

◀ قبل از کاربرد دستگاه با متعلقات، آن را از لحاظ وضعیت مطابق با استاندارد و نیز از نظر ایمنی کارکرد کنترل کنید. چنانچه وضعیت دستگاه مناسب نباشد، نباید آن را بکار برد.

◀ دستگاه را دستکاری نکنید.

تغییرات غیر مجاز ممکن است ایمنی دستگاه شما را مختل و بازده را کم یا ایجاد سر و صدای شدید یا لرزش کنند.

◀ واحد کاربری را همواره روی دیوار یا نگهدارنده بشکه محکم کنید.

هنگام سوراخکاری احتیاط کنید.

◀ واحد کاربری را هرگز در آب غوطه ور نکنید.

◀ پمپ تنها در صورت بسته بودن درب واحد کاربری و قرار داشتن محکم بست در موقعیت پایینی کار می کند.

◀ واحد کاربری را در سایه قرار دهید. به دلایل ایمنی، واحد کاربری به یک کلید ترموستات مجهز شده است. در صورت داغ شدن زیاد، خاموش می کند.

◀ از شلنگ رابط برای حمل و نقل، آویزان کردن یا از پرز بیرون کشیدن پمپ استفاده نکنید. شلنگ رابط را در برابر گرما، روغن و لبه های تیز محفوظ بدارید.

ممکن است باعث بروز خارشهای پوستی و سوختگی شود.

دستورات ایمنی برای دستگاههای شارژ

همه دستورات ایمنی و راهنمائی ها را بخوانید.  اشتباهات ناشی از عدم رعایت این دستورات ایمنی ممکن است باعث برق گرفتگی، سوختگی و یا سایر جراحات های شدید شود.

همه دستورات و راهنمایی ها را برای آینده خوب نگهداری کنید.

لطفاً دستگاه شارژ را زمانی بکار گیرید که از کلیه لزومات عملکرد آن بخوبی واقف باشید و کاملاً بتوانید با دستگاه کار کنید و همچنین راهنمائی های لازم را دریافت کرده باشید.

هرگز به کودکان و سایر افراد دارای کاستیهای روحی و جسمی یا بدون تجربه یا آشنایی یا به اشخاص بدون اطلاع از روش کاربری اجازه استفاده از دستگاه شارژ را ندهید. مقررات مربوط به هر کشور می توانند سن کاربر را محدود کنند.

مراقب کودکان باشید. اینگونه اطمینان حاصل می کنید که کودکان با دستگاه شارژ بازی نمی کنند.

تنها از باتری های لیتیوم یونی بوش با ظرفیت **Ah 1,5** (از 5 باتری ساعتی) شارژ کنید. ولتاژ باتری بایستی با ولتاژ شارژر باتری

◀ **از اتصال کوتاه باتری خودداری کنید.** خطر انفجار وجود دارد.

◀ گاه بگاہ شیارهای تهویه باتری را بوسیله یک قلم موی یا برس کوچک نرم و خشک تمیز کنید.

◀ **دستگاه را تنها با دستگاه شارژ ارسالی شارژ کنید.**

◀ **در صورت عدم استفاده از باتری باید آنرا از گیره های فلزی، سکه، کلید، میخ، پیچ و دیگر وسائل کوچک فلزی دور نگه دارید، زیرا این وسائل ممکن است باعث ایجاد اتصالی شوند.** ایجاد اتصالی بین دو قطب یا ترمینال های باتری میتواند باعث سوختگی و ایجاد حریق شود.

◀ **در صورت استفاده غیر معمول یا آسیب دیدگی باتری شارژی ممکن است بخار خارج گردد.** هوا را تازه کنید و در صورت بروز ناراحتی به پزشک مراجعه کنید. این بخارها می توانند مجاری تنفسی را تحریک کنند.

◀ **استفاده بی رویه از باتری میتواند باعث خروج مایعات از داخل آن شود.** از دست زدن و هر گونه تماس با آن مایعات خودداری کنید. در صورت تماس اتفاقی با آن، دست خود و یا محل تماس با مایعات را با آب بشوئید. در صورت آلوده شدن چشم با این مایعات، باید به پزشک مراجعه کنید. مایع خارج شده

◀ **استفاده بی رویه از باتری میتواند باعث خروج مایعات از داخل آن شود.** از دست زدن و هر گونه تماس با آن مایعات خودداری کنید. در صورت تماس اتفاقی با آن، دست خود و یا محل تماس با مایعات را با آب بشوئید. در صورت آلوده شدن چشم با این مایعات، باید به پزشک مراجعه کنید. مایع خارج شده

ممکن است در غیر اینصورت درست کار نکند.
 ◀ برای افزایش ایمنی الکتریکی توصیه می شود از یک کلید نشت و خطا با حداکثر آمپراژ فعال 30 میلی آمپر استفاده کنید. کلید نشت و خطا را قبل از کاربری کنترل کنید.

نگهداری

◀ در طول پاییز و زمستان، پمپ را جهت جلوگیری از یخ زدگی از بشکه آب بیرون آورید.
 ◀ پیش از در انبار گذاشتن پمپ، آب آن را خالی کنید.
 ◀ پمپ و واحد کاربری آن را در یک محیط بدون یخ زدگی نگهداری کنید.
 ◀ در صورت نگهداری پمپ در یک ساختمان، همیشه باتری آن را جدا کنید.

سرویس، متعلقات، لوازم یدکی

◀ پیش از انجام سرویس کاری همواره باتری را جدا کنید.
 ◀ فقط باید از متعلقات و قطعات یدکی استفاده کرد که توسط سازنده مجاز شناخته شده اند.
 متعلقات و قطعات یدکی اصل، کارایی بی نقص دستگاه را تضمین می کنند.
 ◀ تعمیرات و سرویس باید تنها توسط خدمات پس از فروش ابزارآلات برقی مجاز بوش انجام شوند.

مطابقت داشته باشد. از شارژ کردن باتری های غیر قابل شارژ خودداری کنید. در غیر اینصورت خطر آتش سوزی یا انفجار وجود دارد.

دستگاه شارژ باتری را در برابر باران و رطوبت محفوظ بدارید. 

به داخل دستگاه شارژ، خطر برق گرفتگی را افزایش میدهد.

◀ دستگاه شارژ را تمیز

نگهدارید. آلودگی می تواند خطر ایجاد شوک الکتریکی داشته باشد.

◀ قبل از هر بار استفاده، دستگاه شارژ، کابل و

دوشاخه را کنترل کنید. در صورت تشخیص هر گونه آسیب دیدگی، از دستگاه شارژ استفاده نکنید دستگاه شارژ را سر خود باز نکنید و برای تعمیر دستگاه فقط به متخصصین حرقه ای رجوع و از وسایل یدکی اصل استفاده کنید. دستگاه شارژ، دوشاخه و کابل های آسیب دیده، خطر برق گرفتگی را افزایش میدهند.

◀ دستگاه شارژ را در سطح قابل اشتعال (مثلا روی

کاغذ، پارچه و غیره) یا در محیط با قابلیت آتشسوزی بکار نبرید. به دلیل ایجاد گرمای حاصل از کار دستگاه، خطر بروز آتشسوزی وجود دارد.

◀ شیار تهویه ی دستگاه شارژ را نپوشانید. دستگاه شارژ

محصول را در استخر آب یا ارتفاع بیش از 2000 متری از سطح دریا بکار نبرید.

علامت ها

علامتهای ذیل برای استفاده از چاروبرقی مهم می باشند. لطفا این علائم و معانی آنها را به خاطر بسپارید. فهم درست این علائم به شما جهت استفاده ی درست و ایمن از محصول کمک می کند.

معنی	علامت
مسیر یا جهت حرکت	
مسیر یا جهت عکس العمل	
نحوه روشن کردن	
نحوه خاموش کردن	
کاربری مجاز	
عملکرد ممنوع و غیر مجاز	
سر و صدای قابل شنیدن	CLUCK
وزن	
بیشینه عمق در آب	1.8m
بیشینه دمای آب	 35°C max

اجزاء دستگاه (رجوع شود به تصویر A)

شماره گذاری اجزای مصور، مربوط به تصویر محصول در صفحه ی تا شو می باشد.

- (1) کلید قطع و وصل
- (2) نمایشگر وضعیت شارژ باتری
- (3) نمایشگر اختلال
- (4) ال ای دی برای عملکرد زمان سنج
- (5) دکمه تنظیم عملکرد زمان سنج
- (6) واحد کاربری
- (7) بست
- (8) نگهدارنده بشکه
- (9) پیچ ایمنی
- (10) نگهدارنده دیواری
- (11) جای شلنگ
- (12) اتصال دارای سوپاپ خلأ
- (13) شلنگ رابط
- (14) اتصال یونیورسال
- (15) تثبیت شلنگ
- (16) گیره کابل
- (17) فیلتر
- (18) پمپ آب باران
- (19) اتصال شلنگ
- (20) کابل اتصال
- (21) دوشاخه
- (22) باتری شارژی
- (23) دستگاه شارژ باتری
- (24) درپوش
- (25) ساچمه

موارد استفاده از دستگاه

محصول برای کاربری خانگی در نظر گرفته شده است تا با آن آب باران را از بشکه آب برای آبیاری باغچه های گل و سبزیجات، سطوح چمن انتقال داد. همچنین می توان از محصول برای انجام تمیزکاری سبک استفاده نمود.

مشخصات فنی

GardenPump 18			پمپ آب باران
واحد کاربری	پمپ		شماره فنی
3600HC4 0..	3600HC4 1..		حجم انتقال (Q)
	1800	l/h	ارتفاع انتقال (H)
	17,5	m	1.8m بیشینه عمق در آب
	1,8	m	35°C بیشینه دمای آب
	35	C°	ولتاژ نامی
18	18	V	درجه حفاظت آب
IPX4	IPX8		وزن مطابق استاندارد EPTA-Procedure 01:2014
0,6	0,6	kg	

GardenPump 18		پمپ آب باران
واحد کاربری	پمپ	شماره فنی/شماره سری
رجوع کنید به برچسب روی ابزار باغبانی	رجوع کنید به برچسب روی ابزار باغبانی	

پمپ را تنها با واحد کاربری پمپ آب باران 18 GardenPump بکار برید.

لیتیوم - یونی		باتری شارژی
0 ... +45	°C	دمای توصیه شده محیط هنگام شارژ
-20 ... +50	°C	دمای مجاز محیط هنگام کار ^(A) و هنگام انبار کردن
18	V	ولتاژ نامی
		تعداد باتری ها هنگام وجود ظرفیت باتری
5		- باتری با 1,5 Ah
5		- باتری با 2,0 Ah
5		- باتری با 2,5 Ah
5		- باتری با 3,5 Ah
10		- باتری با 4,0 Ah
10		- باتری با 6,0 Ah

(A) توان محدود برای دمای °C < 0

AL 1810 CV		دستگاه شارژ باتری
		شماره فنی
2 607 226 385	اروپا	
2 607 226 387	انگلیس	
1,0	A	جریان شارژ
		زمان شارژ (باتریها خالی هستند)
94	دقیقه	- باتری با 1,5 Ah
124	دقیقه	- باتری با 2,0 Ah
154	دقیقه	- باتری با 2,5 Ah
185	دقیقه	- باتری با 3,0 Ah
244	دقیقه	- باتری با 4,0 Ah
364	دقیقه	- باتری با 6,0 Ah
0,17	kg	وزن مطابق استاندارد EPTA-Procedure 01:2014
II/□		کلاس ایمنی

مقادیر برای ولتاژ نامی [230 U ولت میباشند. برای ولتاژهای مختلف و تولیدات مخصوص کشورها، ممکن است این مقادیر، متفاوت باشند.

نحوه شارژ کردن باتری

◀ به ولتاژ شبکه توجه کنید! ولتاژ منبع جریان برق باید با مقادیر موجود بر روی برچسب دستگاه شارژ مطابقت داشته باشد.

باتری شارژی مجهز به سیستم کنترل کننده دما است که شارژ بین 0 °C و 35 °C را ممکن می سازد. به این ترتیب طول عمر باتری افزایش می یابد.

تذکره: باتری دستگاه با شارژ اولیه ارسال می شود. برای دست یافتن به توان کامل باتری، بایستی باتری را پیش از اولین بار استفاده، در دستگاه شارژ بطور کامل شارژ کنید.

باتریهای لیتیوم-یونی را می توان همیشه شارژ کرد، بدون اینکه از طول عمر آنها کاسته شود. قطع شارژ باتری به آن آسیبی وارد نمی کند.

باتری لیتیوم-یونی از طریق „Electronic Cell Protection (ECP)“ در مقابل خالی شدن کامل محافظت می شود. در صورت خالی بودن باتری، محصول بوسیله کلید حفاظتی خاموش می شود: پمپ دیگر کار نمی کند. به نکات مربوط به نحوه از رده خارج کردن باتری توجه کنید.

فرآیند شارژ (رجوع شود به تصویر H)

به محض اتصال دوشاخه دستگاه شارژ در پرز و فیش شارژ و باتری (22) در دستگاه شارژ (23) شروع می شود.

توسط فرآیند هوشمند شارژ، وضعیت شارژ به طور خودکار تشخیص داده می شود و بر حسب دمای باتری و ولتاژ، جریان شارژ بهینه انتخاب می شود. با این روش طول عمر باتری افزایش یافته و به هنگام نگهداری آن در داخل دستگاه شارژ همواره بطور کامل، شارژ باقی میماند.

مفهوم چراغهای نمایشگر (AL 1810)

چراغ چشمک زن نمایشگر شارژ باتری

فرآیند شارژ بوسیله چشمک زدن نمایشگر شارژ باتری اطلاع داده می شود.



چراغ ممتد نمایشگر شارژ باتری

چراغ ممتد نمایشگر شارژ باتری نمایانگر این است که باتری کاملاً شارژ شده است



یا دمای باتری خارج از محدوده دمای مجاز شارژ قرار دارد و به همین دلیل شارژ نمی شود. به محض اینکه دمای باتری تحت دمای مجاز قرار بگیرد، باتری شارژ میشود.

بدون قرار داشتن باتری، چراغ ممتد نمایشگر شارژ باتری نشاندهنده قراردادن دوشاخه در پرز و آماده کار بودن دستگاه شارژ است.

تعیین طول لازم کابل و شلنگ رابط (رجوع کنید به تصویر D)

تذکر: پمپ را حدود 50 میلیمتر بالاتر از کف بشکه آب دور از مواد ته نشین شده قرار دهید تا به پمپ آسیبی نرسد.

ارتفاع H و قطر D بشکه آب و نیز فاصله جای نصب واحد کاربری E را اندازه بگیرید.

طول کابل L₁ اینگونه محاسبه می شود:

$$H + D + E - 250 \text{ mm}$$

طول L₂ شلنگ رابط اینگونه محاسبه می شود:

$$H - 130 \text{ mm}$$

کلاف کردن کابل و کوتاه کردن شلنگ رابط (رجوع کنید به تصویر E)

کابل اضافی را دور پمپ (18) کلاف کنید و آن را روی گیره کابل موجود (16) محکم کنید.

سوپاپ خلا (12) را با شلنگ رابط از جای شلنگ (11) باز کنید.

شلنگ رابط را به اندازه L₂ بپیرید و اتصال دارای سوپاپ خلا (12) را دوباره روی شلنگ رابط باقیمانده نصب کنید.

سوپاپ خلا (12) را با شلنگ رابط در جای شلنگ (11) قرار دهید.

شما می توانید از کوتاه کردن شلنگ رابط هم صرف نظر کنید و اضافه شلنگ رابط را بیرون بگذارید. دقت کنید که سوپاپ خلا تنها در صورت نصب شدن در جای مربوط یعنی در جای شلنگ کار می کند.

وصل کردن شلنگ رابط و کابل (رجوع کنید به تصویر F)

دوشاخه (21) دو قطبی را از پایین روی واحد کاربری بر اساس برآمدگی تنظیم و آن را تا محکم نشستن در پرز فرو کنید.

نصب

نصب نگهدارنده دیوار / بشکه (رجوع کنید به تصویر B)

نگهدارنده دیواری (10) را کنار بشکه آب نصب کنید. دقت کنید که فاصله تا بشکه آب به دلیل طول کابل اتصال محدود است.

فاصله تا بشکه به اضافه ارتفاع بشکه نباید بیشتر از طول کابل اتصال باشد.

هنگام نصب روی دیوار از سوراخ های راهنما استفاده کنید تا موقعیت پیچ ها روی دیوار را علامت گذاری کنید.

چنانچه امکان نصب روی دیوار نیست، می توان نگهدارنده (8) را مستقیم روی بشکه نصب کرد.

تذکر: واحد کاربری در صورت دمای بابل توسط کلید ترموستات قطع می شود. از اینرو نگهدارنده واحد کاربری بایستی حتما در سایه نصب شود.

نصب واحد کاربری (رجوع کنید به تصویر C)

در صورت نصب به دیوار، پیچ ایمنی (9) را از نگهدارنده بیرون آورید، واحد کاربری (6) را از بالا در نگهدارنده دیواری آویزان و آن را از پایین با پیچ ایمنی سفت کنید (9).

در صورت نصب به بشکه، واحد کاربری را به نگهدارنده وصل کنید.

نمایشگر وضعیت شارژ باتری (2) وضعیت شارژ باتری را نشان می دهد:

وضعیت شارژ	ال ای دی
> 50 %	روشن به رنگ سبز
20 - 50 %	روشن به رنگ زرد
< 20 %	روشن به رنگ قرمز
باتری خالی است، باتری را بیرون آورید و شارژ کنید	چشمک زن قرمز رنگ

تذکر: یک نمایشگر اختلال روشن، یک اختلالی را در دستگاه نشان می دهد، رجوع کنید به بخش "خطا - دلایل و راه حل".

جهت **خاموش کردن** پمپ، دکمه ی خاموش / روشن (1) را فشار دهید.

عملکرد زمان سنج (رجوع شود به تصویر K)

برای فعال سازی عملکرد زمان سنج، دکمه تنظیم (5) را در حال روشن بودن پمپ فشار دهید. پس از یکبار فشار، زمان کار 5 دقیقه است. با هر بار فشردن دیگر زمان کار پمپ 5 تا بیشینه 15 دقیقه افزایش می یابد.

زمان کار انتخاب شده توسط ال ای دی (4) مربوط نشان داده می شود.

پس از پایان زمان تعریف شده، پمپ به طور خودکار خاموش می شود.

برای خاموش کردن عملکرد زمان سنج، دکمه تنظیم (5) را آنقدر فشار دهید تا نمایشگر (4) پاک شود.

برداشتن باتری (رجوع کنید به تصویر L)

برای باز کردن واحد کاربری (6) بست (7) را به طرف بالا برانید و درب واحد کاربری را به پایین. دکمه باز کردن قفل را فشار دهید و باتری (22) را از بالا از واحد کاربری بیرون بکشید. **بدین منظور فشار نیاورید.**

درب را ببندید تا از نفوذ رطوبت جلوگیری کنید.

تمیز کردن فیلتر (رجوع شود به تصویر M)

پمپ (18) به یک فیلتر (17) مجهز است تا از آسیب دیدن آن با آلودگی جلوگیری شود. فیلتر را منظم کنترل و سرویس کنید.

فیلتر را از پایین بیرون بکشید. فیلتر را زیر شیر آب تمیز کنید و سپس آن را روی پمپ سوار کنید.

تمیز کردن سوپاپ خلأ (رجوع شود به تصویر O)

اگر س.پاپ خلأ (12) بسته است، درپوش (24) و ساچمه (25) را جدا کنید. سوپاپ خلأ (12) را زیر شیر آب تمیز کنید. ساچمه (25) را دوباره قرار دهید و درپوش (24) را ببندید.

مهبره کلاهی را روی اتصال بکشید تا از نفوذ آب جلوگیری شود.

اتصال یونیورسال (14) شلنگ رابط (13) را روی اتصال شلنگ (19) قرار دهید.

قرار دادن پمپ در آب باران و وصل کردن شلنگ باغبانی (رجوع کنید به تصویر G)

بگذارید پمپ به همراه شلنگ اتصال نصب شده به داخل آب برود.

پمپ مجهز به سوپاپ خلأ است که غوطه ور شدن را آسان می کند. این سوپاپ پس از به راه افتادن پمپ بسته می شود. سوپاپ با تکان دادن پمپ سر و صدا ایجاد می کند.

جای شلنگ را در دیواره بشکه آب باران آویزان کنید و مطمئن شوید که پمپ در وضعیت مورد نظر قرار گرفته باشد.

یک شلنگ باغبانی را به همراه یک تبدیل شلنگی معمول در بازار به اتصال دارای سوپاپ خلأ (12) وصل کنید.

تذکر: از شلنگ های اتصال با توقف خودکار استفاده نکنید چون اینها عبور جریان را کاهش می دهند.

کاربری با بشکه آب باران سر بسته

پمپ را می توان با بشکه های آب سر بسته بکار برد. بر حسب مدل، نقاط و روی مربوط به کابل و شلنگ روی بشکه را بکار برید. در برخی از موارد بایستی سوراخ ها را گشاد کرد. مطمئن شوید که هیچ لبه تیزی موجود نباشد.

قرار دادن باتری (رجوع کنید به تصویر H)

برای باز کردن واحد کاربری (6) بست (7) را به طرف بالا برانید و درب واحد کاربری را به پایین. باتری (22) را از بالا به درون واحد کاربری برانید تا جا بیفتد. درب را ببندید و بست را به پایین برانید. پمپ را تنها می توان پس از قفل شدن واحد کاربری با بست راه انداخت.

تمام کردن مرحله نصب (رجوع کنید به تصویر A)

دقت کنید که بشکه آب باران همواره با درپوش یا مانند آن بسته باشد تا بچه ها یا حیوانات داخل آن نیافتند.

کاربری

در صورتی عدم امکان انتقال آب، حفاظ کار خشک پمپ را به طور خودکار خاموش می کند.

خاموش و روشن کردن (رجوع کنید به تصویر J)

جهت روشن کردن پمپ، دکمه ی خاموش / روشن (1) را فشار دهید. نمایشگر وضعیت شارژ باتری روشن است.

خطا - دلایل و راه حل

پمپ آب باران



ایرادها	دلیل ممکن	راهنمایی
نمایشگر اختلال به رنگ قرمز چشمک می زند	باتری خیلی سرد/خیلی داغ است	بگذارید باتری گرم/خنک شود
نمایشگر اختلال به رنگ زرد چشمک می زند	سیستم حفاظ کار خشک فعال است	دستگاه را خاموش کنید و پمپ را در وضعیتی قرار دهید تا کاملاً در آب غوطه ور شود
پمپ راه نمی افتد	واحد کاربری کاملاً بسته نیست	درب واحد کاربری را ببندید و بست را کاملاً به پایین برانید
	باتری (درست) قرار نگرفته است	باتری را درست قرار دهید
	کابل (درست) وصل نشده است	دوشاخه را در پریز فرو کنید و با مهره کلاهی محکم نمایید
	باتری خالی است	باتری را شارژ کنید
	پمپ/آب یخ زده است	پمپ را بیرون آورید و صبر کنید تا یخ آن آب شود
پمپ کار می کند ولی ناقص یا فشار کاری نیست/فشار نامتعادل است	فیلتر گرفته است آب بسیار کم است	فیلتر را باز و تمیز کنید ارتفاع آب را کنترل و از غوطه ور بودن پمپ مطمئن شوید
	در پمپ یا شلنگ هوا وجود دارد	نازل روی شلنگ را جدا کنید و پمپ را تنها با شلنگ متصل شده آنقدر در حال کار بگذارید تا آب متعادل جریان یابد
	اتصال شلنگ با توقف خودکار نصب است	اتصال شلنگ را با یکی بدون توقف خودکار عوض کنید
	شلنگ گرفته است	شلنگ را از لحاظ گرفتگی و خمیدگی کنترل کنید
آب پس از خاموش کردن پمپ در جریان است	اتصال دارای سوپاپ خلأ نصب نیست	اتصال دارای سوپاپ خلأ ارسالی را نصب کنید
	اتصال دارای سوپاپ خلأ در جای درست نصب نیست	اتصال با سوپاپ خلأ را طوری قرار دهید که روی سطح آب بشکته باران باشد
	سوپاپ خلأ بسته است	سوپاپ خلأ را تمیز کنید
نمایشگر وضعیت شارژ به رنگ قرمز چشمک می زند. فرآیند شارژ ممکن انجام نمی شود	کنتاکت های باتری آلوده شده اند	اتصالهای باتری را تمیز کنید؛ مثلاً با درآوردن و جازدن پیچی، در صورت نیاز باتری را عوض کنید
	باتری قابل استفاده نمیشود	باتری را تعویض نمایید
نمایشگر شارژ باتری هنگام شارژ روشن نمی شود	دو شاخه اتصال دستگاه شارژ یا به جریان برق متصل نیست و یا اینکه (به درستی) متصل نیست	دو شاخه اتصال به جریان برق را (بطور کامل) در داخل پریز برق فشار بدهید
	دو شاخه اتصال، کابل برق و یا دستگاه شارژ ایراد دارد	ولتاژ شبکه را کنترل نمایید، دستگاه شارژر در صورت لزوم از طرف یک شرکت مجازی که خدمات پس از فروش برای ابزارآلات برقی شرکت بوش را ارائه میدهد کنترل شود

برای هرگونه سؤال و یا سفارش ابزار یدکی و متعلقات، حتماً شماره فنی ده رقمی کالا را مطابق برچسب روی ابزار برقی اطلاع دهید.

ایران

روبرت بوش ایران - شرکت بوش تجارت پارس
میدان ونک، خیابان شهید خدای، خیابان آفتاب
ساختمان مادیران، شماره 3، طبقه سوم.
تهران 1994834571
تلفن: 42039000 +9821

حمل دستگاه

باتریهای لیتیوم-یونی تابع مقررات حمل کالاهای پر خطر می باشند. کاربر می تواند باتریها را بدون استفاده از روکش در خیابان حمل کند.
در صورت ارسال توسط شخص ثالث (مانند: حمل و نقل هوایی یا زمینی) باید تمهیدات مربوط به بسته بندی و علامتگذاری مورد توجه قرار گیرد. در اینصورت باید حتما جهت آماده سازی قطعه ارسالی به کارشناس حمل کالاهای پر خطر مراجعه کرد.
باتریها را فقط در صورتی ارسال کنید که بدنه آنها آسیب ندیده باشد. اتصالات (کنتاکتهای) باز را بپوشانید و باتری را طوری بسته بندی کنید که در بسته بندی تکان نخورد. در این باره لطفاً به مقررات و آیین نامه های ملی توجه کنید.

از رده خارج کردن دستگاه

ابزارهای برقی، باتری ها، متعلقات و بسته بندی ها، باید طبق مقررات حفظ محیط زیست از رده خارج و بازیافت شوند.
ابزار برقی و باتری ها/ باتری های قابل شارژ را داخل زباله دان خانگی نیندازید!



فقط برای کشورهای عضو اتحادیه اروپا:

ابزارهای اندازهگیری کهنه و غیر قابل استفاده الکتریکی طبق آئین نامه و دستورالعمل اروپایی 2012/19/EU و باتریهای خراب یا فرسوده براساس آیین نامه ی اروپایی 2006/66/EC بایستی جداگانه و متناسب با محیط زیست جمع آوری شوند

باتریهای شارژی/قلمی:

لیتیوم-یونی:

لطفاً به تذکرات بخش (رجوع کنید به „حمل دستگاه“، صفحه 304) توجه کنید.

سرویس، تمیز کردن و نگهداری

سرویس

تذکر: جهت تضمین کارایی طولانی، دستگاه را در موارد زیر سرویس کنید.
◀ تعمیرات و سرویس باید تنها توسط خدمات پس از فروش ابزارآلات برقی مجاز بوش انجام شوند.
کنترل کنید که سرپوشها و تجهیزات ایمنی بی عیب و صحیح نصب شده باشند. قبل از کار، سرویس و تعمیرهای احتمالی را انجام دهید.
دستگاه را از لحاظ داشتن معایبی مانند شل بودن اتصالات و داشتن قسمتهای فرسوده یا آسیب دیده کنترل کنید.

نگهداری در زمستان (رجوع کنید به تصویر N)

دستگاه را خاموش کنید و باتری را بیرون بکشید. پمپ را به همراه شلنگ رابط از شبکه آب بیرون بکشید. کابل را از واحد کاربری و شلنگ رابط را از پمپ جدا کنید.
آب پمپ را خالی کنید.
قسمتهای بیرونی پمپ را به کمک یک برس نرم یا یک دستمال تمیز کنید. از آب، مواد حلال و ساینده نباید استفاده کنید. تمام آلودگی ها را بزدابید، فیلتر را بخصوص تمیز کنید.
کابل را دور واحد کاربری کلاف کنید و آن را توسط گیره کابل تثبیت کنید. واحد کاربری را از دیواره/نگهدارنده بردارید.
دستگاه را در محیط عاری از یخزدگی نگهداری کنید. مطمئن شوید که کابل، هنگام در انبار قرار دادن دستگاه گیر نکند. شلنگ رابط را خم نکنید.

مراقبت از باتری

جهت تضمین استفاده بهینه از باتری به راهنماییهای زیر توجه کنید:
- باتری شارژی را در برابر رطوبت و تابش مستقیم نور خورشید محفوظ بدارید.
- ابزار باغبانی را شارژ کنید و باتری را در محدوده بین 20°C تا 50°C نگهداری کنید. باتری را در تابستان در ماشین نگذارید.
- باتری را به صورت مجزا و نه در ابزار باغبانی نگهداری کنید.
- باتری را زیر تابش مستقیم نور خورشید در ابزار باغبانی قرار ندهید.
- دمای بهینه جهت نگهداری باتری 5°C است.
- گاه بگاه شیارهای تهویه باتری را بوسیله یک قلم موی یا برس کوچک نرم و خشک تمیز کنید.
مدت زمان کارایی بسیار کوتاه پس از شارژ، نشاندهنده فرسوده بودن باتری شارژی است و بایستی تعویض شود.

خدمات و مشاوره با مشتریان

www.bosch-garden.com

A

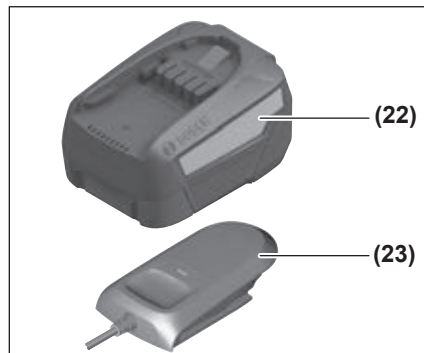
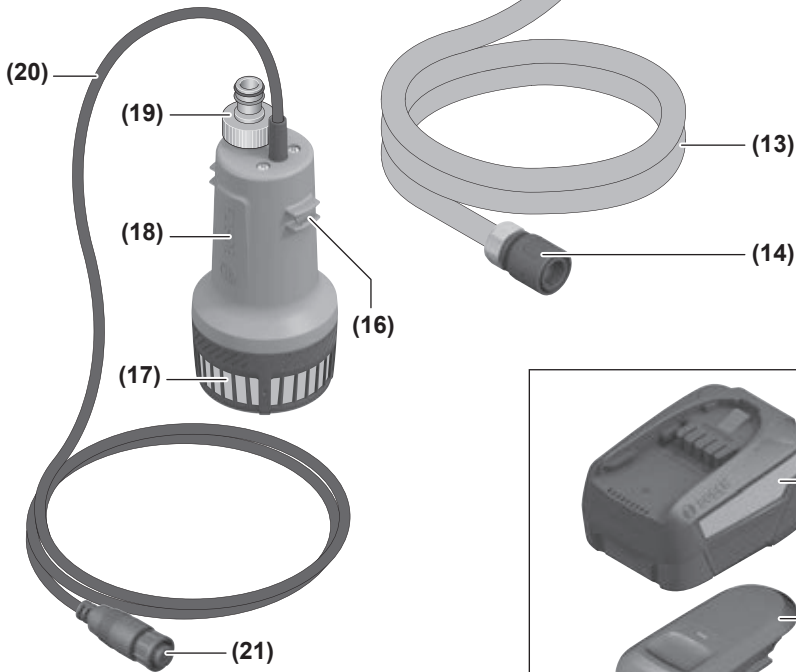
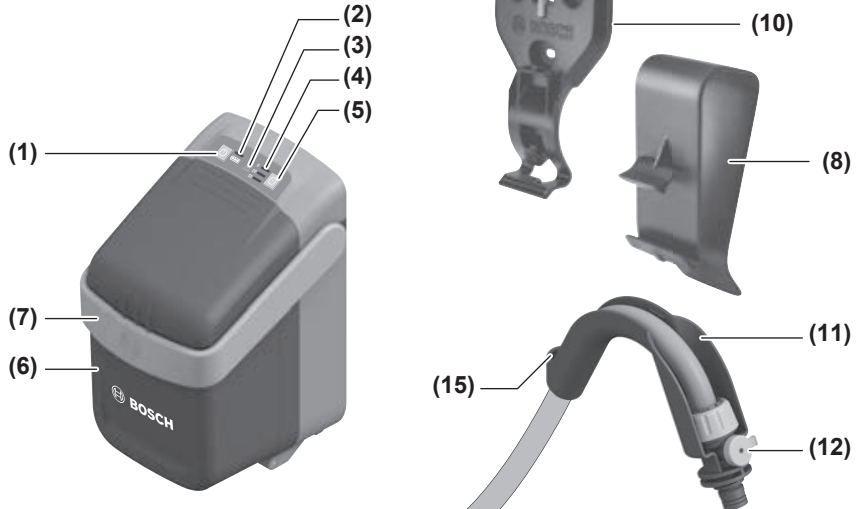

Solo + Kit Version

Kit Version

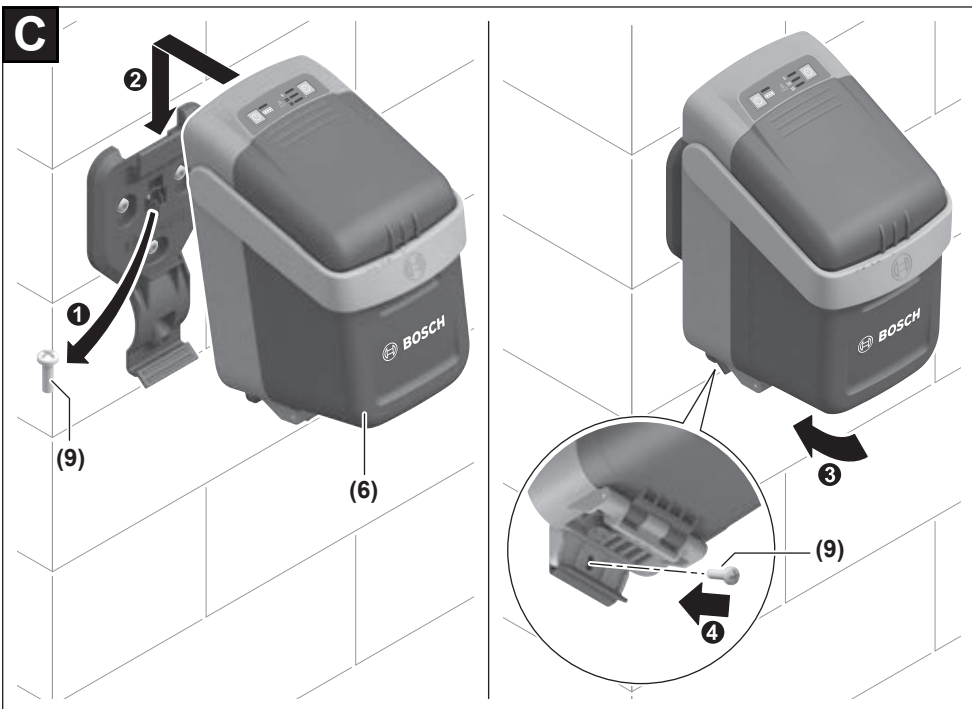
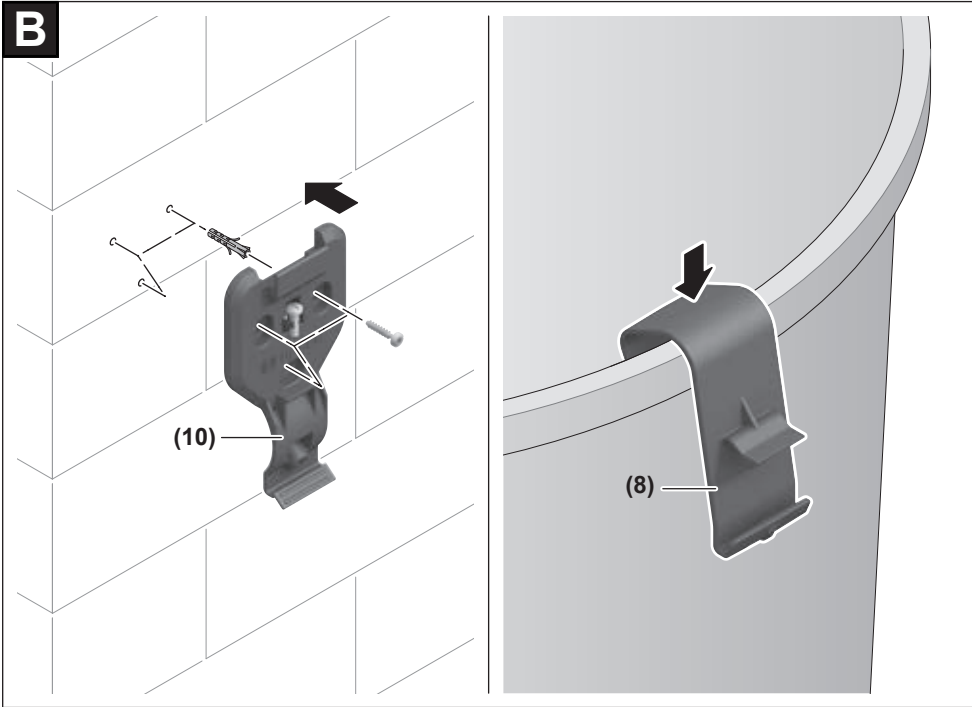

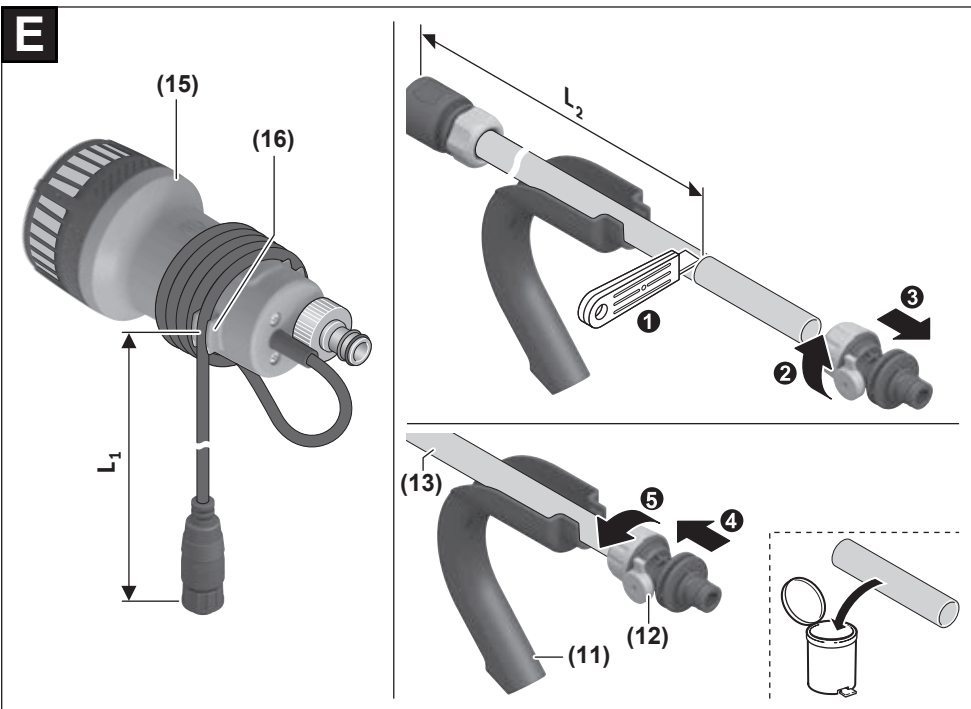
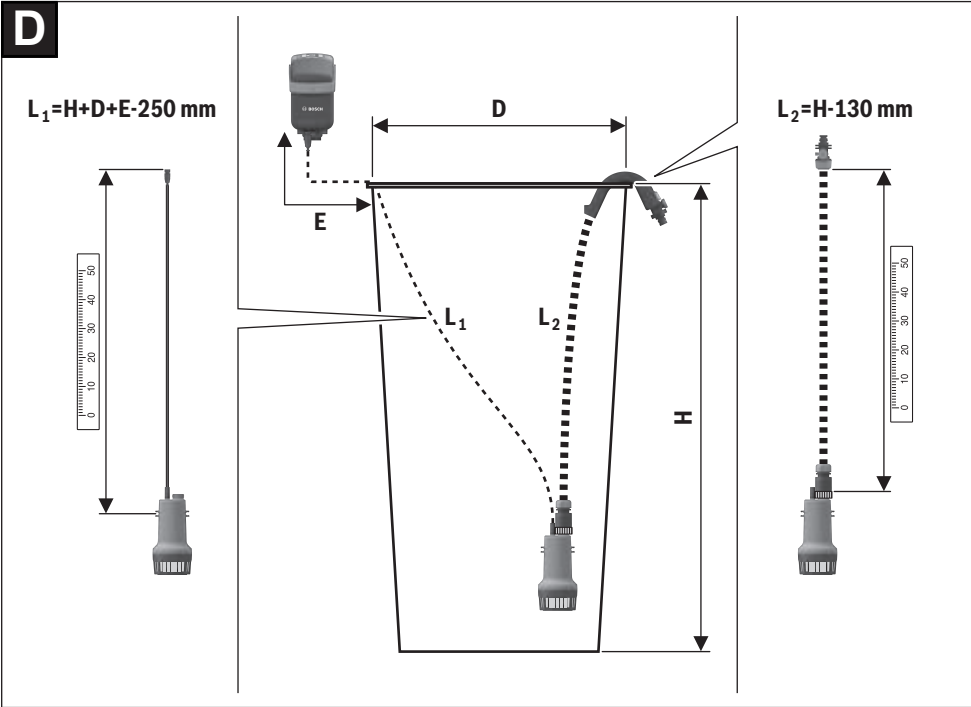

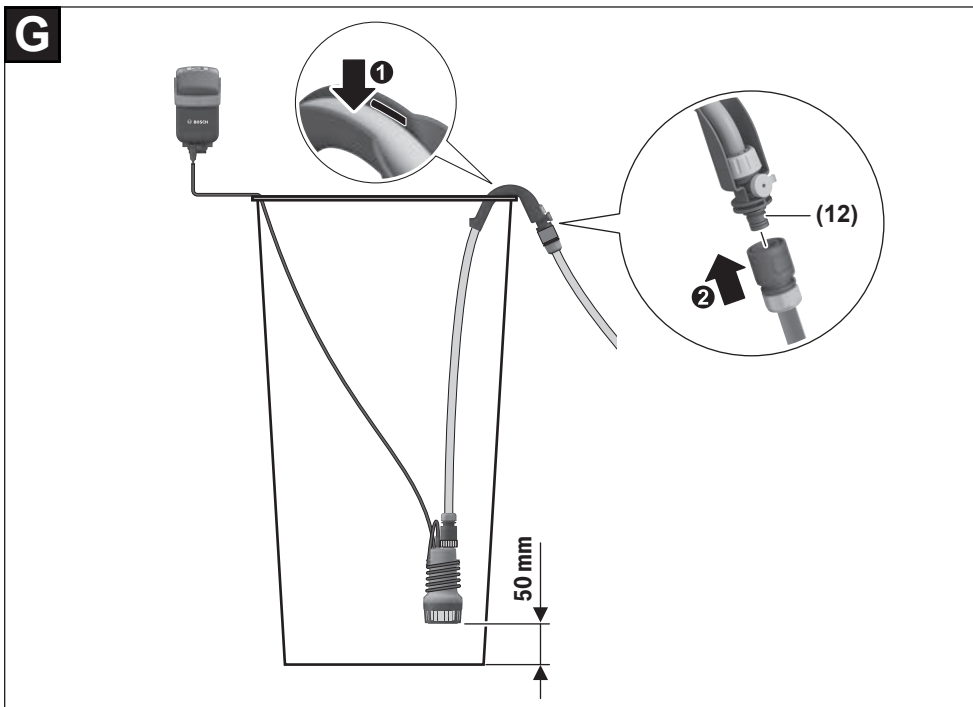
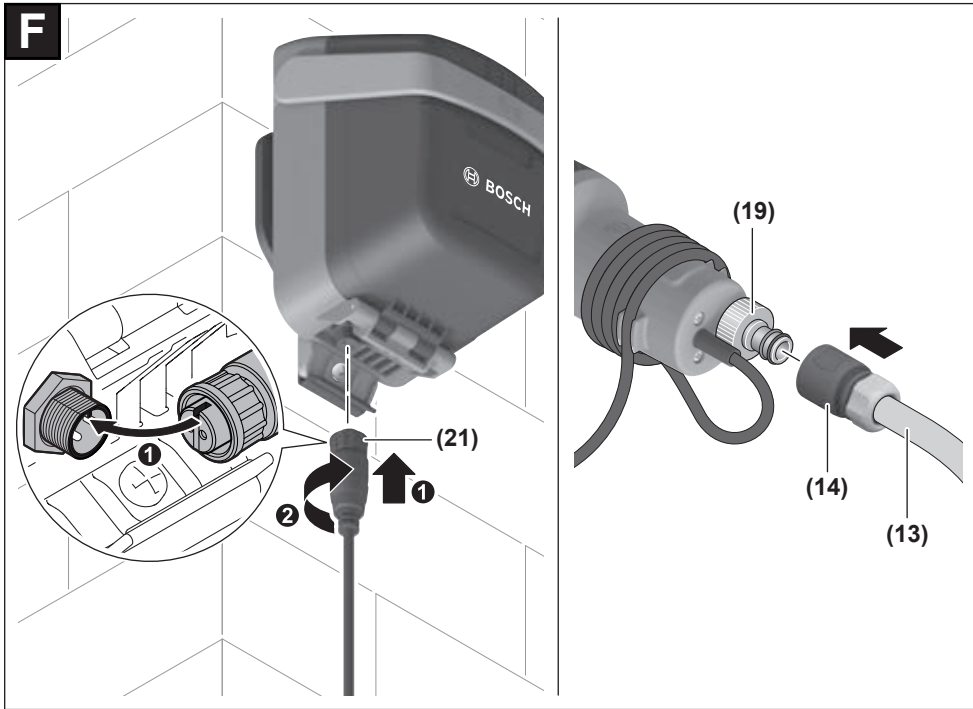

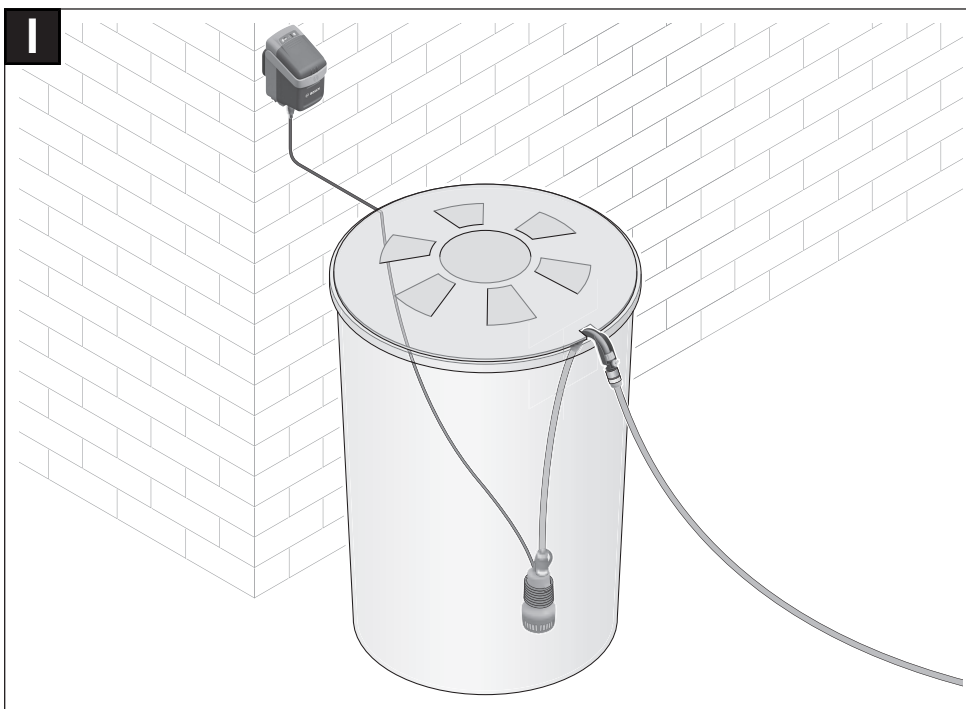
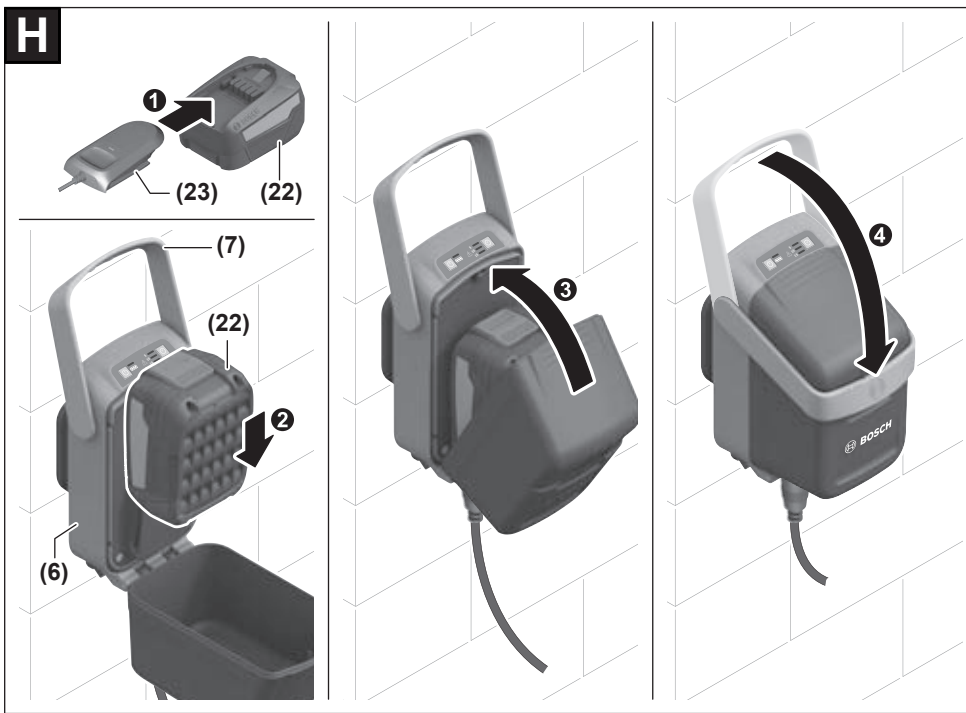

J



K

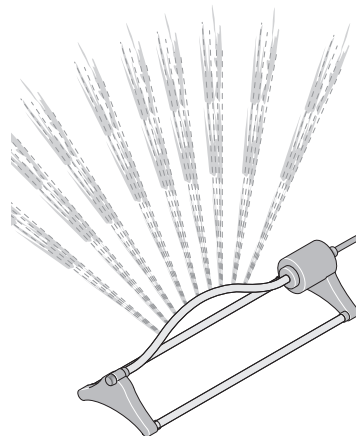
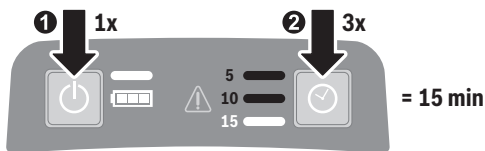
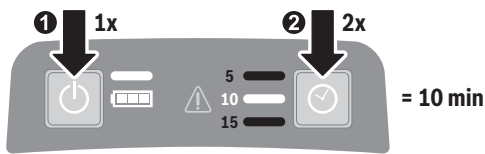
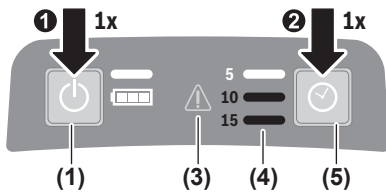

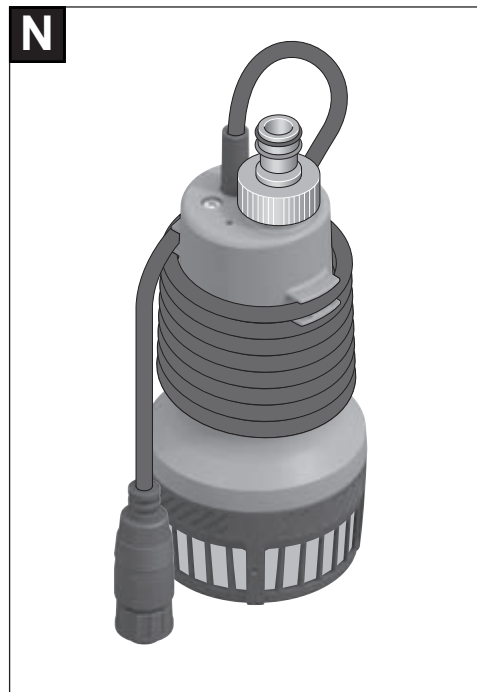
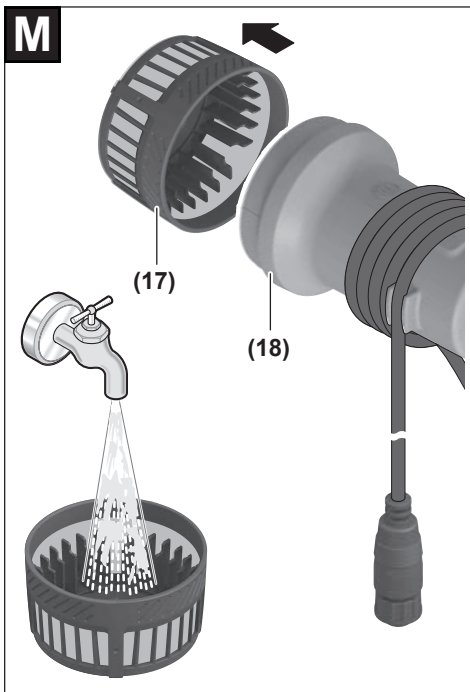
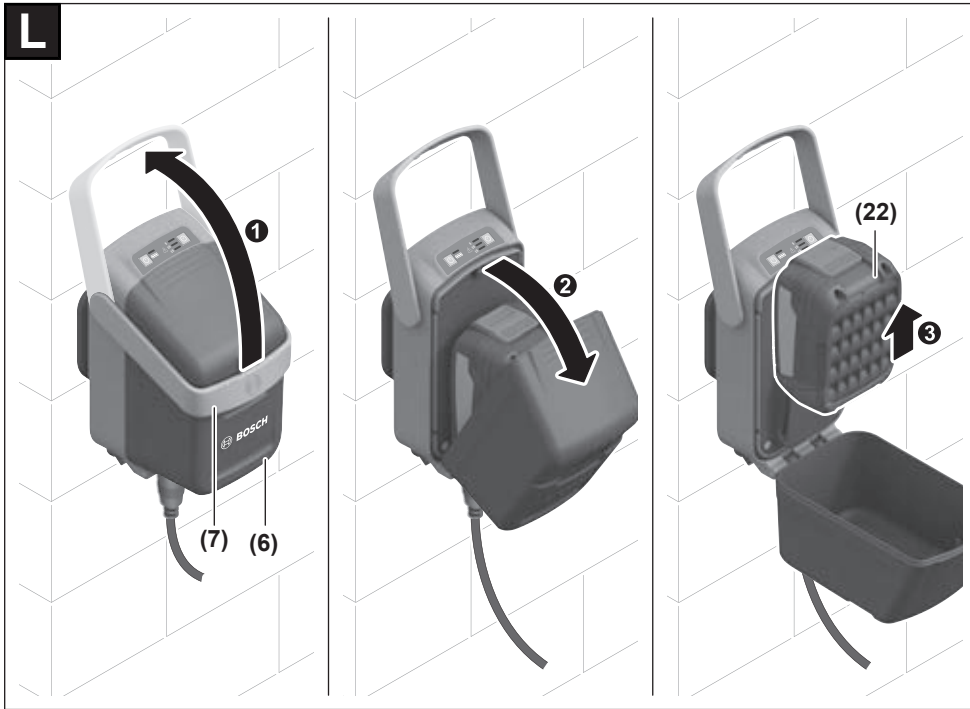

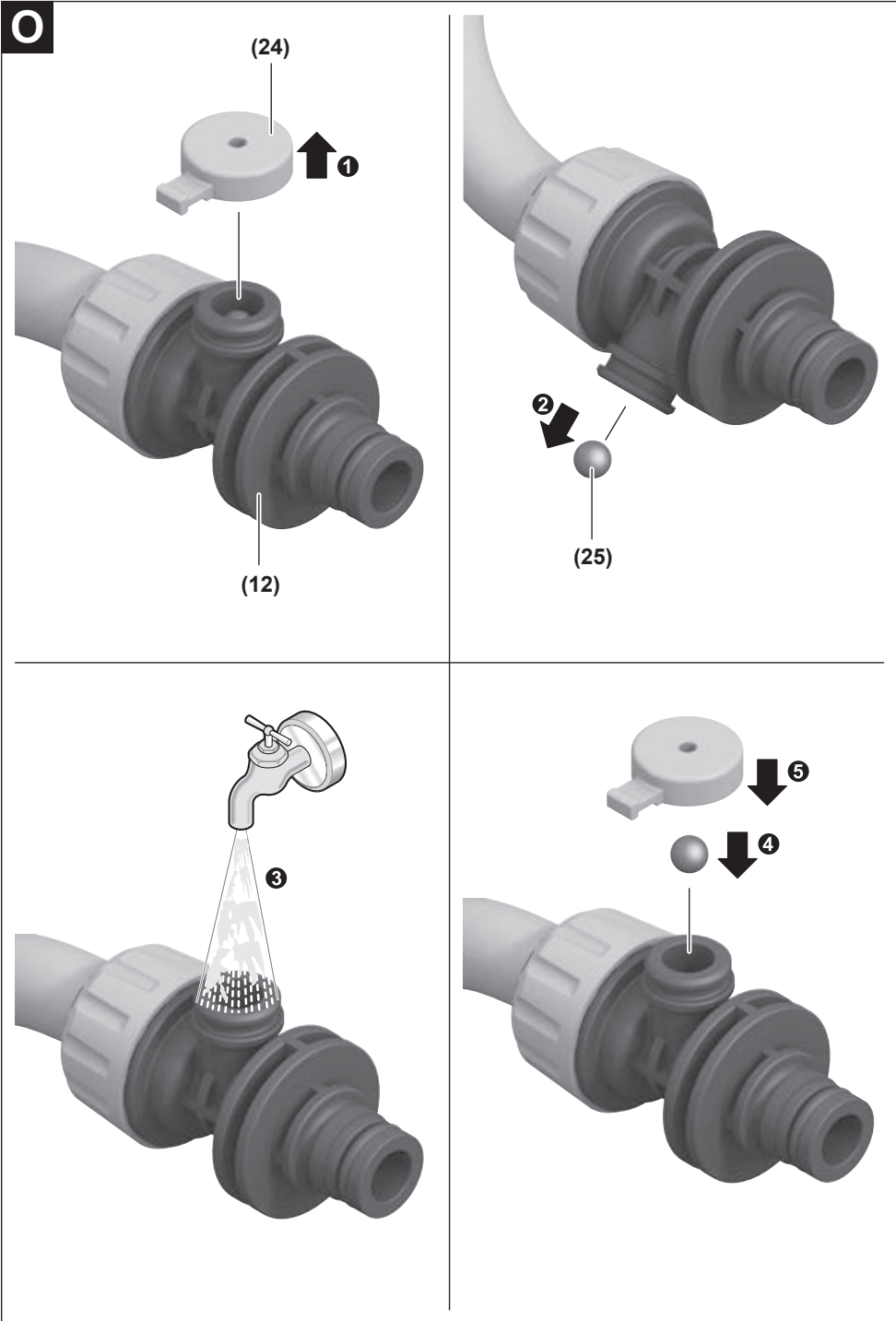

P

F 016 800 599

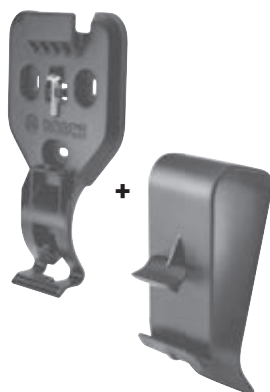

F 016 800 598