

VELUX INTEGRA® Solar GGL/GGU



ENGLISH: Important information

Read instructions carefully before installing and operating. Please keep instructions for future reference and hand them over to any new user.

Safety

- VELUX INTEGRA® Solar roof windows GGL/GGU are intended for operation by persons with the relative experience and knowledge or persons who have been given instruction concerning its use by a person responsible for their safety.
- The window must not be put into operation until it has been fitted according to the instructions.
- Before operating, ensure that the window can be operated without risk of damage to property or injury to people or animals.
- Prevent the window from opening or closing suddenly and uncontrollably during installation.
- The window does not meet requirements for emergency escape.
- If flashing is not to be installed immediately, fit the covers supplied with the window.

Product

- The window is compatible with products with the io-homecontrol® logo.
- The window may be manually operated.
- Electrical products must be disposed of in conformity with national regulations for electronic waste and not with household waste.
- Used batteries must not be disposed of together with household waste but have to be disposed of in conformity with the relevant national environmental regulations. Batteries contain substances that can be harmful if not handled and recycled correctly.
- ✘ Use local authority battery disposal point where available.
- Expected battery lifetime of the solar powered window operator: Approx 10 years.
- The packaging can be disposed of with usual household waste.
- Sound pressure level: max 70 dB(A).
- Protection degree: IP 44.
- If you have any technical questions, please contact your VELUX sales company, see telephone list or www.velux.com.



DEUTSCH: Wichtige Informationen

Vor Montagebeginn und Gebrauch bitte sorgfältig die gesamte Anleitung lesen. Bitte bewahren Sie die Anleitung für den späteren Gebrauch auf und geben Sie diese an den jeweiligen neuen Benutzer weiter.

Sicherheit

- VELUX INTEGRA® Solar Dachfenster GGL/GGU ist für das Bedienen durch Personen mit ausreichenden Erfahrungen und Kenntnissen oder Personen, die vorher eine ausführliche Anweisung durch eine für ihre Sicherheit verantwortliche Person erhalten haben, bestimmt.
- Das Fenster darf erst dann in Betrieb genommen werden, wenn es nach den Anleitungen eingebaut ist.
- Die Bedienung des Fensters sollte nur dann erfolgen, wenn der Benutzer sich vergewissert hat, dass das Fenster ohne Risiko für Personen, Tiere oder Gegenstände bedient werden kann.
- Ein plötzliches, unkontrolliertes Öffnen oder Schließen des Fensters während der Montage vermeiden.
- Dieses Fenster erfüllt nicht die Anforderungen an Notausstiege.
- Falls der Eindeckrahmen nicht sofort montiert wird, sind die mitgelieferten Abdeckbleche anzubringen.

Produkt

- Das Fenster ist mit Produkten mit dem io-homecontrol® Logo kompatibel.
- Das Fenster kann manuell bedient werden.
- Elektrische Produkte sind nach nationalen Bestimmungen als elektronischer Müll zu entsorgen und dürfen nicht in den Hausmüll gelangen.
- Batterien dürfen nicht im Hausmüll gelangen, sondern sind nach den geltenden Umweltschichtlinien zu entsorgen. Batterien enthalten Stoffe, die schädlich sein können, wenn sie nicht korrekt behandelt und wiederverwertet werden.
- ✘ Batterien an Hersteller, Vertreiber oder kommunale Erfassungsstellen zurückgeben.
- Erwartete Akkulebensdauer des Solarzellen-Fenstermotors: Ca. 10 Jahre.
- Die Verpackung kann mit dem Hausmüll entsorgt werden.
- Schalldruckpegel: Max. 70 dB(A).
- Schutzart: IP 44.
- Bei technischen Fragen wenden Sie sich bitte an Ihre zuständige VELUX Verkaufsgesellschaft, siehe Telefon-Liste oder www.velux.com.

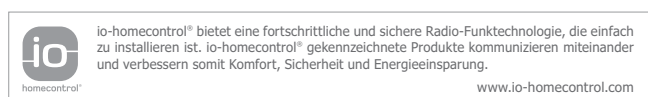

FRANÇAIS : Information importante

Lire attentivement la totalité de la notice avant l'installation et l'utilisation. Conserver cette notice pour vous y référer en cas de besoin et ne pas oublier de la transmettre à tout nouvel utilisateur.

Sécurité

- La fenêtre de toit VELUX INTEGRA® Solar GGL/GGU doit être manœuvrée par des personnes ayant l'expérience et les connaissances appropriées ou par des personnes ayant reçu des instructions sur son utilisation par une personne responsable de sa sécurité.
- La fenêtre ne doit être mise en fonction qu'après l'avoir installé suivant les indications de la notice correspondante.
- Avant de manœuvrer la fenêtre, s'assurer que celle-ci peut être actionnée sans risque de dommages matériels ou de blessures pour une personne ou un animal.
- Faire en sorte que la fenêtre ne s'ouvre ni ne se ferme de façon brusque et inopinée pendant l'installation.
- La fenêtre n'est pas prévue pour servir d'issue de secours.
- Si le raccordement d'étanchéité n'est pas immédiatement installé, monter les profilés de recouvrement fournis avec la fenêtre.

Produit

- La fenêtre est compatible avec des produits portant le logo io-homecontrol®.
- La fenêtre peut être manœuvrée manuellement.
- Les produits électriques/électroniques doivent être mis en décharge conformément à la réglementation sur les déchets électroniques en vigueur et ne doivent en aucun cas être jetés aux ordures ménagères.
- Les batteries usagées ne doivent pas être jetées avec les déchets ménagers mais doivent être collectées conformément à la réglementation nationale en vigueur. Les batteries contiennent des substances qui peuvent être dangereuses, si elles ne sont pas utilisées et recyclées correctement.
- ✘ Utiliser les points de collecte locaux ou déchetteries si disponible.
- Durée de vie estimée de la batterie de la fenêtre à énergie solaire : environ 10 ans.
- L'emballage peut être jeté aux ordures ménagères.
- Niveau de pression acoustique : maximum 70 dB(A).
- Classe de protection : IP 44.
- Si vous avez une question technique, merci de contacter votre société de vente VELUX, voir numéro indiqué ou www.velux.com.



DANSK: Vigtig information

Læs hele vejledningen grundigt igennem før monteringen og ibrugtagning. Vejledningen bør opbevares til senere brug og gives videre til en evt. ny bruger.

Sikkerhed

- VELUX INTEGRA® Solar ovenlysvindue GGL/GGU er beregnet til at blive betjent af personer med tilstrækkelig erfaring og viden eller personer, som har fået vejledning i dets brug af en person med ansvar for deres sikkerhed.
- Vinduet må først tages i brug, når det er monteret ifølge vejledningerne.
- Vinduet bør kun betjenes, når brugeren har sikret sig, at dette kan ske uden risiko for personer, dyr eller genstande.
- Undgå, at vinduet pludselig åbner eller lukker ukontrolleret under monteringen.
- Vinduet opfylder ikke forskrifter for nøddudgang.
- Såfremt inddækning ikke monteres med det samme, skrues de medleverede beklædningsdele på.

Produkt

- Vinduet er kompatibelt med produkter med io-homecontrol® logoet.
- Vinduet kan betjenes manuelt.
- Elektriske produkter må ikke smides ud med husholdningsaffald, men skal bortskaffes i henhold til nationale regler for elektronisk affald.
- Brugte batterier må ikke smides ud sammen med husholdningsaffald, men skal bortskaffes i overensstemmelse med gældende nationale miljøforskrifter. Batterier indeholder stoffer, der kan være skadelige, hvis de ikke håndteres og genanvendes korrekt.
- ✘ Brug særskilt batteriindsamlingsordning.
- Forventet levetid for den solcelledrevne vinduesåbners batteri: ca. 10 år.
- Emballagen kan bortskaffes sammen med almindeligt husholdningsaffald.
- Lydtryksniveau: maks. 70 dB(A).
- Kapslingsklasse: IP 44.
- Eventuelle tekniske spørgsmål rettes til dit VELUX salgsselskab, se telefonliste eller www.velux.com.

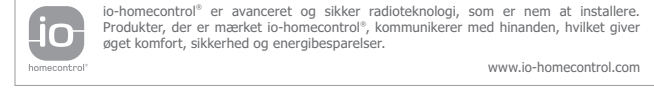

NEEDERLANDS: Belangrijke informatie

Lees deze inbouw instructies voor installatie en gebruik zorgvuldig door. Bewaar deze voor later gebruik en geef ze door aan iedere nieuwe gebruiker.

Veiligheid

- Het dakraam VELUX INTEGRA® Solar GGL/GGU is bedoeld om bediend te worden door personen met relevante ervaring en kennis of personen, die instructies hebben ontvangen van mensen die verantwoordelijk zijn voor hun veiligheid.
- Het dakraam mag alleen in werking worden gesteld, wanneer het volgens de instructies geïnstalleerd is.
- Bedien het dakraam niet totdat het zeker is dat deze kan worden bediend zonder schade te veroorzaken aan eigendommen en/of mensen/dieren.
- Vermijd tijdens het inbouwen ongecontroleerd en plotseling openen of sluiten van het dakraam.
- Het dakraam voldoet niet aan de voorschriften die gelden voor nooduitgangen.
- Als het gootstuk niet direct met de inbouw aangebracht wordt, breng dan de aluminium afdeklijsten die bij het dakraam horen weer aan.

Product

- Het dakraam is aan te sluiten op producten die zijn voorzien van het io-homecontrol® logo.
- Het dakraam kan handmatig bediend worden.
- Elektrische producten moeten worden afgevoerd in naleving van de nationale regelgeving voor elektronisch afval en niet met het huisvuil.
- Gebruikte batterijen mogen niet worden weggegooid samen met het huisvuil, maar moeten worden weggegooid in overeenstemming met de desbetreffende nationale milieuwetgeving. Batterijen bevatten materialen die schadelijk zijn voor het milieu wanneer ze niet correct verwerkt en recycled worden.
- Lever de batterijen in bij uw lokale inzamelingspunt.
- Verwachte levensduur van de batterij van de dakraamopener op zonne-energie: Ongeveer 10 jaar.
- De verpakking kan met het gewone huisvuil weggegooid worden.
- Geluidsdruk niveau: max 70 dB(A).
- Beschermingsgraad: IP 44.
- Mocht u nog technische vragen hebben, neem dan contact op met uw VELUX verkoopmaatschappij. Zie telefoonlijst of www.velux.com.



ITALIANO: Informazioni importanti

Leggere attentamente le istruzioni prima di iniziare l'installazione. Conservare le istruzioni per un eventuale successivo utilizzo e consegnarle ad ogni nuovo utilizzatore.

Sicurezza

- La finestra per tetti VELUX INTEGRA® Solar GGL/GGU potrà essere azionata solo da persone appositamente istruite sull'utilizzo da personale qualificato.
- Non azionare la finestra prima che sia stata installata completamente, in conformità alle istruzioni.
- Prima di azionare la finestra assicurarsi che non possa arrecare danni a persone, cose o animali.
- Durante l'installazione evitare l'improvvisa apertura e/o chiusura del battente della finestra.
- La finestra non può essere considerata un'uscita di emergenza.
- Se il raccordo non viene installato immediatamente, montare comunque i rivestimenti forniti.

Prodotto

- La finestra è compatibile con i prodotti recanti il logo io-homecontrol®.
- La finestra può essere operata manualmente.
- I prodotti elettrici devono essere smaltiti in conformità a quanto previsto dai regolamenti del proprio paese relativamente al materiale elettrico e non con i rifiuti domestici.
- Le batterie devono essere gettate negli appositi contenitori in conformità alle direttive ambientali nazionali vigenti. Le batterie contengono sostanze che possono essere nocive se non vengono maneggiate e riciclate correttamente.
- Utilizza il punto di smaltimento locale se disponibile.
- Durata prevista della batteria del motore solare: 10 anni circa.
- L'imballo può essere smaltito assieme ai rifiuti domestici.
- Livello di pressione acustica: max 70 dB(A).
- Grado di protezione: IP 44.
- Per qualsiasi ulteriore informazione tecnica, si prega di contattare direttamente la sede VELUX locale (vedere nr. di telefono oppure consultare il sito www.velux.com).



ESPAÑOL: Información importante

Lea atentamente las instrucciones antes de la instalación y puesta en marcha. Consérvelas para su uso posterior y entréguelas a cualquier nuevo usuario.

Seguridad

- Por su seguridad, la ventana para tejados VELUX INTEGRA® Solar GGL/GGU debe de ser accionada por personas con experiencia y conocimiento del funcionamiento de la misma.
- No haga funcionar la ventana hasta que esté completamente terminada la instalación siguiendo las instrucciones.
- No haga funcionar la ventana sin asegurarse de que puede manejarse sin riesgo de daños a bienes o de lesiones a personas o animales.
- Evite que la ventana pueda abrirse o cerrarse de forma incontrolada durante la instalación.
- La ventana no cumple las especificaciones de salida de emergencia.
- Si el cerco de estanqueidad no va a ser instalado inmediatamente, coloque los perfiles de la ventana.

Producto

- La ventana es compatible con los que tengan el logotipo io-homecontrol®.
- La ventana puede accionarse manualmente.
- Los productos eléctricos deben eliminarse de acuerdo con la normativa sobre productos electrónicos y no con la basura doméstica.
- Las baterías usadas no deben desecharse junto con la basura doméstica sino que deben eliminarse de acuerdo a la normativa correspondiente nacional sobre medio ambiente. Las baterías contienen sustancias nocivas si no se depositan en puntos de reciclaje.
- Utilice el punto de reciclaje de baterías más cercano.
- Vida útil de la batería del motor solar de la ventana: aproximadamente 10 años.
- El embalaje puede eliminarse como basura doméstica normal.
- Nivel de presión acústica: máximo 70 dB(A).
- Grado de protección: IP 44.
- Si tiene cualquier duda técnica, contacte con su compañía de ventas VELUX, por teléfono o en www.velux.com.

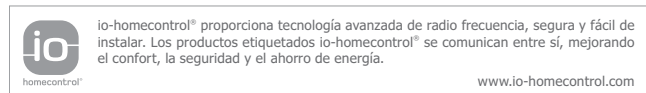

POLSKI: Ważne informacje

Uważnie przeczytaj instrukcję przed rozpoczęciem montażu i użytkowania. Zachowaj instrukcję do późniejszego użytku i przekaz ją każdemu nowemu użytkownikowi.

Bezpieczeństwo

- Okna do poddaszy VELUX INTEGRA® Solar GGL/GGU mogą obsługiwać tylko osoby, które mają odpowiednie doświadczenie i wiedzę lub osoby, które zostały poinstruowane w ich obsłudze przez osobę odpowiedzialną za ich bezpieczeństwo.
- Nie można rozpocząć użytkowania okna jeżeli nie zostało zainstalowane zgodnie z instrukcją montażu.
- Przed rozpoczęciem użytkowania okna upewnij się, iż operowanie nim nie zagraża bezpieczeństwu ludzi i zwierząt.
- Zabezpiecz okno przed nagłym, niekontrolowanym otwarciem bądź zamknięciem w trakcie instalacji.
- Okno nie spełnia wymagań wyjścia ewakuacyjnego.
- Jeżeli kołnierz uszczelniający nie będzie od razu instalowany, zamontuj obłacowanie dostarczone wraz z oknem.

Produkt

- Okno jest kompatybilne z innymi produktami oznaczonymi logo io-homecontrol®.
- Oknem można operować ręcznie.
- Odpady elektroniczne nie mogą być wyrzucane razem z odpadami z gospodarstwa domowego, ale zgodnie z odpowiednimi przepisami.
- Zużyte baterie nie mogą być wyrzucane razem z odpadami z gospodarstwa domowego, ale utylizowane zgodnie z odpowiednimi przepisami dotyczącymi ochrony środowiska naturalnego. Baterie zawierają substancje, które mogą być szkodliwe jeżeli nie postępuje się z nimi i nie poddaje recyklingowi w sposób właściwy.
- Używaj dostępnych lokalnych autoryzowanych punktów utylizacji baterii.
- Przewidywany czas żywotności baterii silnika solarnego: około 10 lat.
- Opakowanie może być wyrzucone razem z innymi odpadami z gospodarstwa domowego.
- Poziom ciśnienia akustycznego: maks. 70 dB(A).
- Stopień bezpieczeństwa: IP 44.
- Jeżeli masz jakiegokolwiek pytania techniczne skontaktuj się z firmą VELUX, patrz lista telefonów lub www.velux.com.

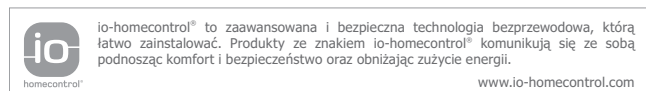

NORSK: Viktig informasjon

Les hele veiledningen grundig gjennom før montering. Veiledningen bør oppbevares til senere bruk. Gi den videre til en evt. ny bruker.

Sikkerhet

- VELUX INTEGRA® Solar takvindu GGL/GGU er beregnet til å bli betjent av personer med tilstrekkelig erfaring og viten eller personer, som har fått veiledning i dets bruk av en person med ansvar for deres sikkerhet.
- Vinduet kan først tas i bruk, når det er montert i henhold til veiledningene.
- Vinduet bør kun betjenes når brukeren har sikret seg at dette kan skje uten risiko for personer, dyr eller gjenstander.
- Vær oppmerksom på at vinduet ikke plutselig åpner eller lukker ukontrollert under montering.
- Vinduet oppfyller ikke forskriftskravene for nødutgang.
- Såfremt inndekning ikke monteres med det samme, skrues de medleverte bekledningsdelene på.

Produktet

- Vinduet er kompatibelt med produkter med io-homecontrol® logoen.
- Vinduet kan betjenes manuelt.
- Elektriske produkter må ikke kastes sammen med husholdningsavfall, men skal avhendes i henhold til nasjonale regler for elektronisk avfall.
- Brukte batterier skal kastes i overensstemmelse med gjeldende nasjonale miljøforskrifter. Batterier inneholder stoffer som kan være skadelige hvis de ikke håndteres og resirkuleres korrekt.
- Bruk egnede miljøstasjoner for batteriinnnsamling.
- Forventet levetid for den solcelledrevne vindusåpners batteri: ca. 10 år.
- Emballasjen kan kastes sammen med alminnelig husholdningsavfall.
- Lydtrykksnivå: maks. 70 dB(A).
- Kapslingsklasse: IP 44.
- Eventuelle tekniske spørsmål rettes til ditt VELUX salgskontor, se telefonliste eller www.velux.com.



io-homecontrol® er en avansert og sikker radioteknologi som er enkel å installere. Produkter som er merket io-homecontrol® kommuniserer med hverandre. Dette gir økt komfort, sikkerhet og energibesparelser.

www.io-homecontrol.com

SVENSKA: VIKTIG INFORMATION

Läs anvisningarna noggrant före installationen. Spara denna anvisning för senare bruk och lämna den vidare till eventuellt nya användare.

Säkerhet

- VELUX INTEGRA® Solar takfönster GGL/GGU får endast användas av personer med relevant kunskap eller personer som har givits instruktioner för hantering av produkten från en person som ansvarar för deras säkerhet.
- Takfönstret får först användas efter slutförd installation efter anvisningarna.
- Innan fönstret tas i bruk ska det säkerställas att det kan och går att manövreras utan risk för skada på människor, djur eller föremål.
- Var uppmärksam på att inte fönstret öppnas eller stängs okontrollerat under monteringen.
- Fönstret oppfyller inte kravet som nødutgång.
- Monteras inte intäckningsplåten direkt ska plåtbeklädnaden som medföljer fönstret skruvas fast.

Produkt

- Fönstret är kompatibelt med produkter märkta med io-homecontrol® logon.
- Fönstret kan manövreras manuellt.
- Elektriska produkter får inte kastas bland hushållssopor, utan ska forslas bort enligt de nationella reglerna som gäller för elektroniskt avfall.
- Använda batterier får inte slängas bland hushållssopor. De ska slängas enligt gällande nationella miljöregler. Batterier innehåller ämnen som är skadliga för miljön om de inte hanteras korrekt.
- Batterier ska återvinnas enligt lokala bestämmelser hos återvinningscentralerna.
- Förväntad livslängd för batteriet i solenergidrivna motorn: Ungefär 10 år.
- Emballaget kan kastas bland de vanliga hushållssoporna.
- Ljudtrykksnivå: max 70 dB(A).
- Skyddsklass: IP 44.
- Eventuella tekniska frågor ställs till VELUX försäljningsbolag, se telefonlista eller www.velux.com.



io-homecontrol® erbjuder avancerad och säker radioteknologi, som är enkel att installera. Produkter märkta med io-homecontrol® kommunicerar med varandra, vilket ger ökad komfort, säkerhet och energibesparingar.

www.io-homecontrol.com

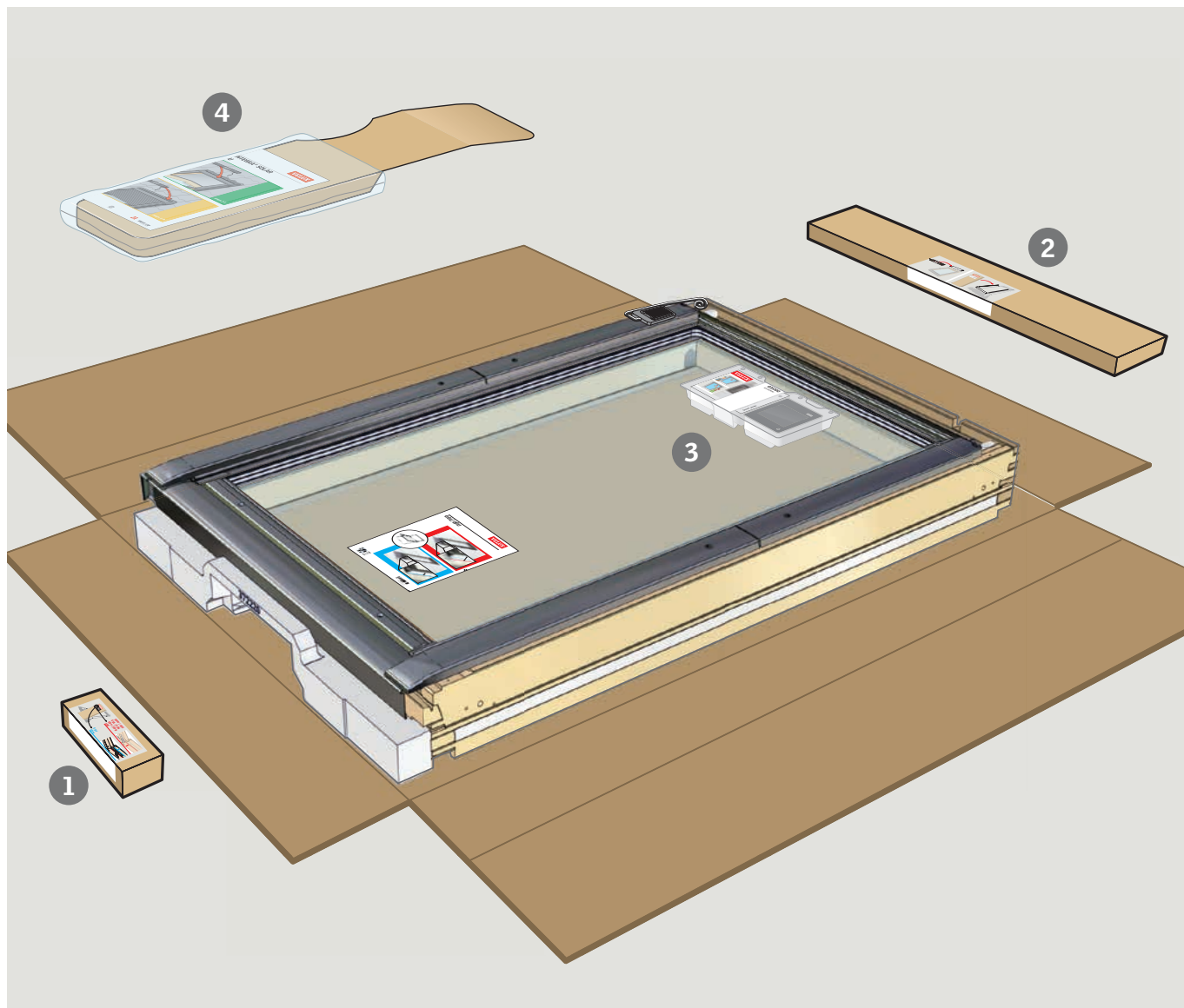

ENGLISH:

- 1 : Installation brackets and screws
- 2 : Cover and screws
- 3 : Control pad and directions for use
- 4 : Solar cell and instructions

NEDERLANDS:

- 1 : Bevestigingsbeugels en schroeven
- 2 : Lijstwerk en schroeven
- 3 : Bedieningstablet en gebruiksaanwijzing
- 4 : Zonnepaneel en aanwijzing

NORSK:

- 1 : Monteringsvinkler og skruer
- 2 : Bekledningsdel og skruer
- 3 : Kontrollpad og brukerveiledning
- 4 : Solcellepanel og veiledning

DEUTSCH:

- 1 : Montagewinkel und Schrauben
- 2 : Abdeckblech und Schrauben
- 3 : Control Pad und Bedienungsanleitung
- 4 : Solarzellenfeld und Anleitung

ITALIANO:

- 1 : Staffe di fissaggio e viti
- 2 : Rivestimenti e viti
- 3 : Control pad e istruzioni per l'uso
- 4 : Cella solare e istruzioni

SVENSKA:

- 1 : Monteringsbeslag och skruvar
- 2 : Plåtbeslag till fönster och skruvar
- 3 : Kontrollenhet och bruksanvisning
- 4 : Solcellspanel och anvisning

FRANÇAIS :

- 1 : Pattes de fixation et visserie
- 2 : Profilé de recouvrement et visserie
- 3 : Commande tactile et notice d'utilisation
- 4 : Cellule solaire et notice

ESPAÑOL:

- 1 : Soportes y tornillos para la instalación
- 2 : Perfiles exteriores y tornillos
- 3 : Panel de control y manual de usuario
- 4 : Célula fotovoltaica y manual

DANSK:

- 1 : Monteringsvinkler og skruer
- 2 : Beklædningsdele og skruer
- 3 : Kontrollenhet og brugsvejledning
- 4 : Solcellepanel og vejledning

POLSKI:

- 1 : Kątowniki montażowe i wkręty
- 2 : Oblachowanie i wkręty
- 3 : Pilot zdalnego sterowania i wskazówki dotyczące użytkowania
- 4 : Panel solarny i instrukcje

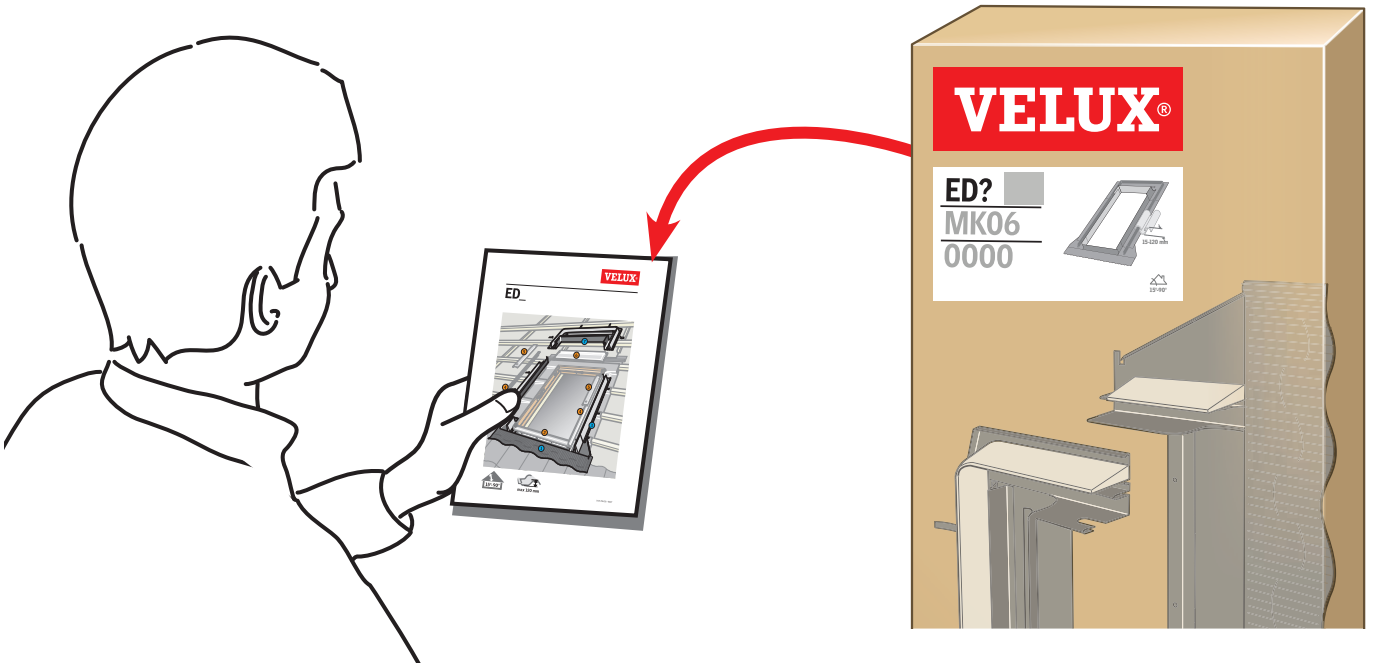
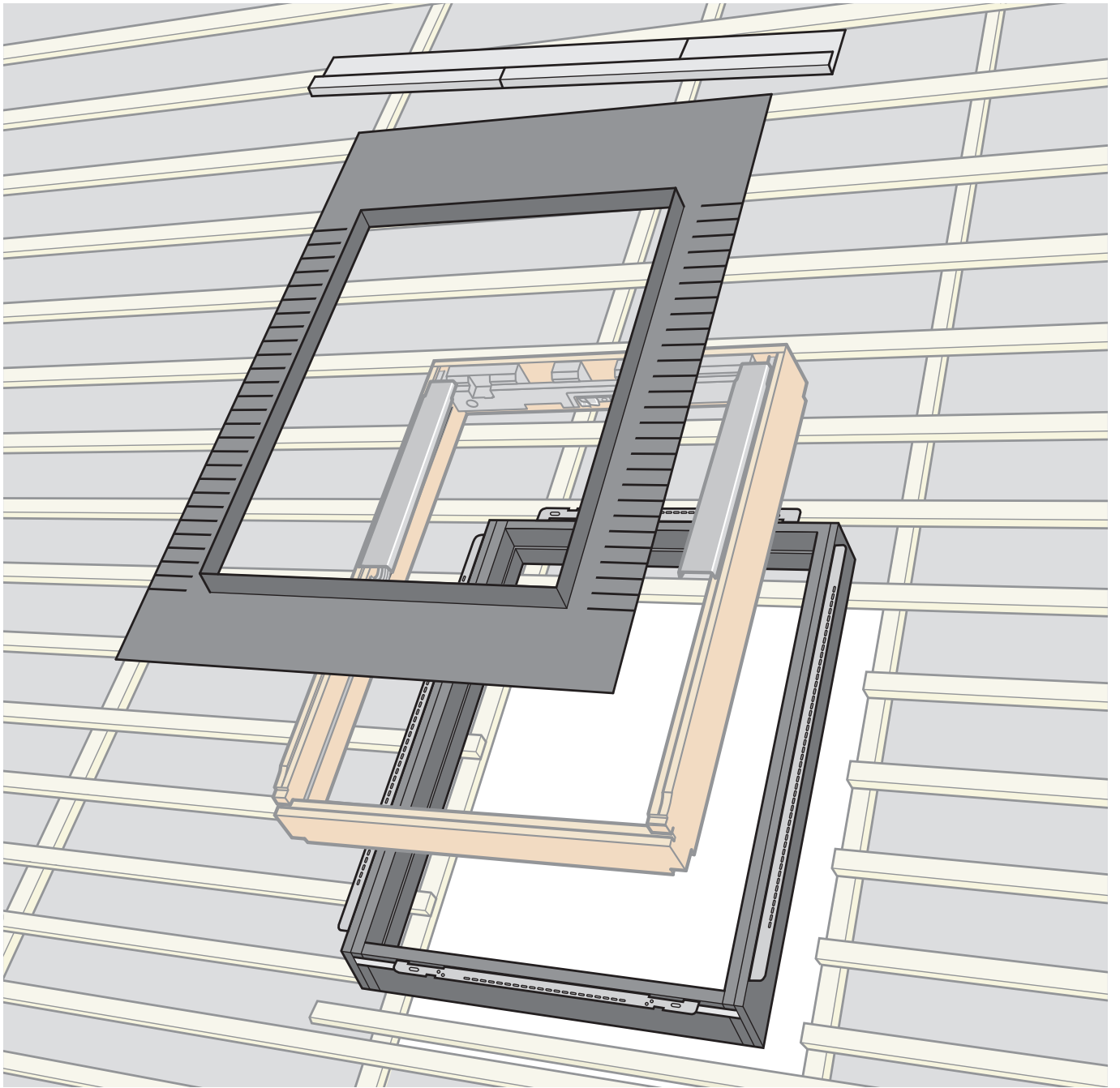

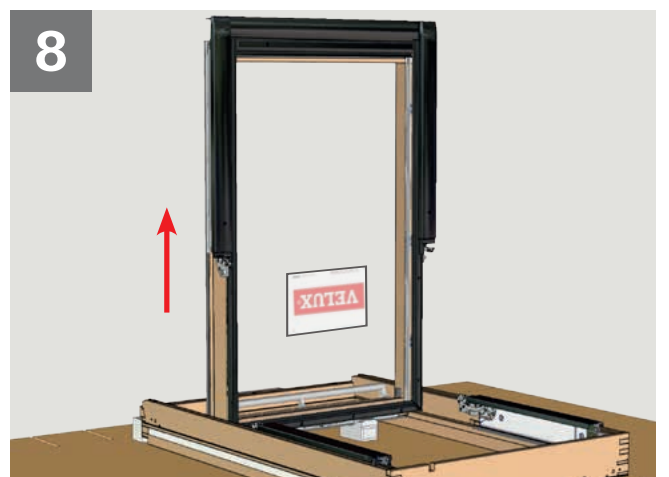
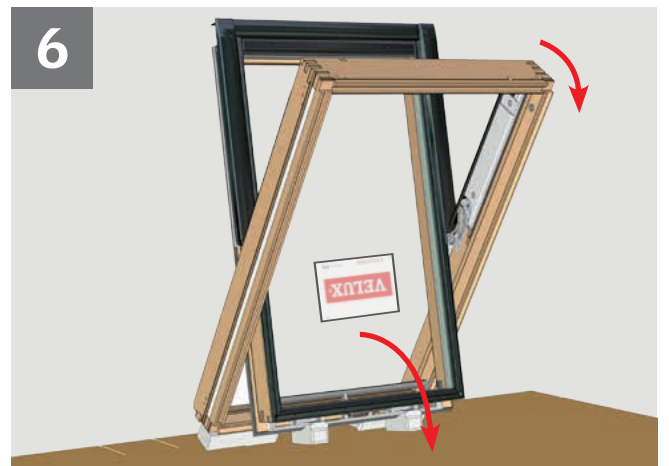
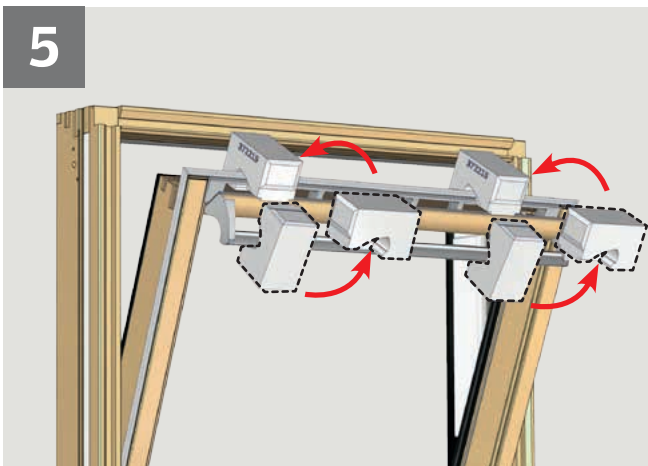
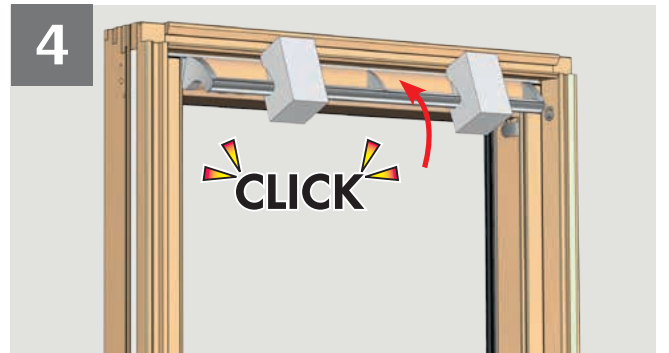
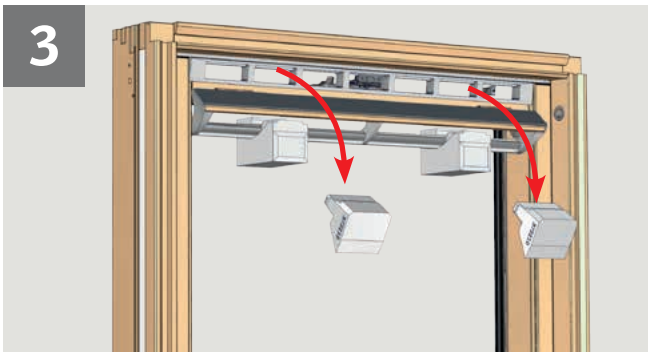
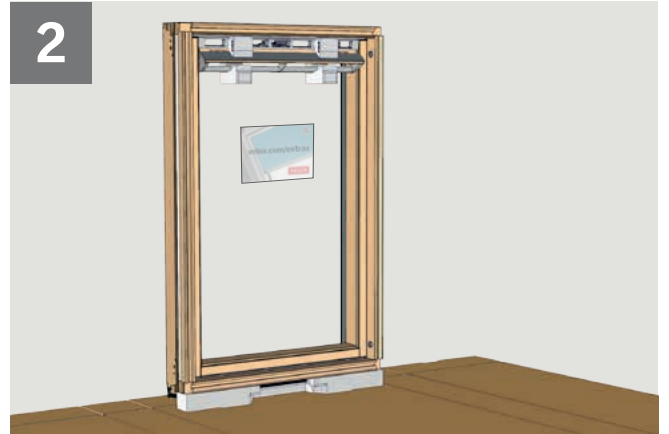
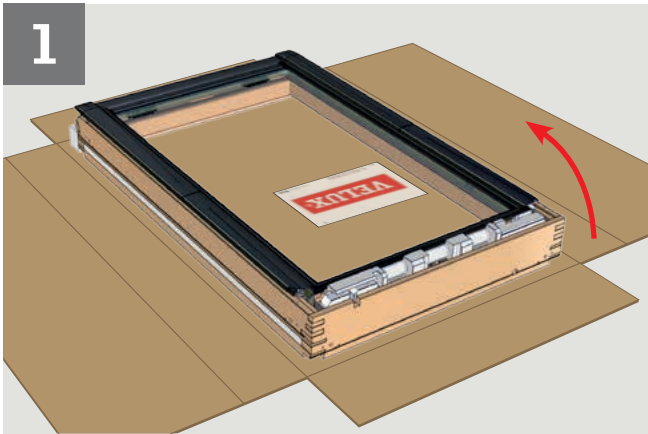
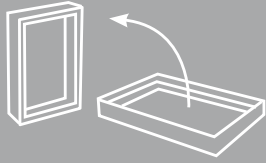

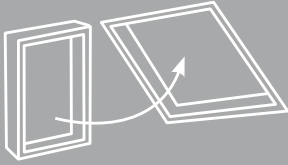

1



2



3

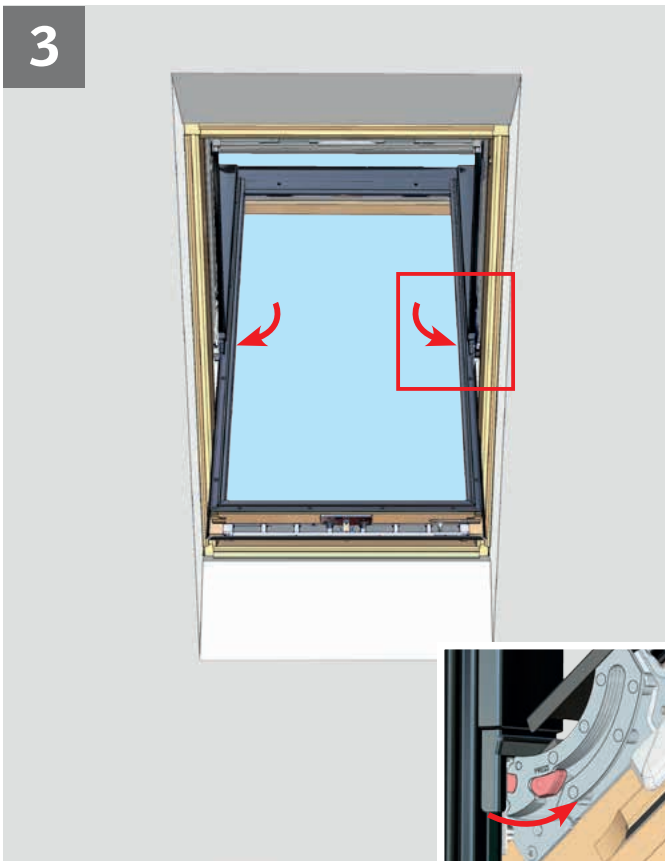

4

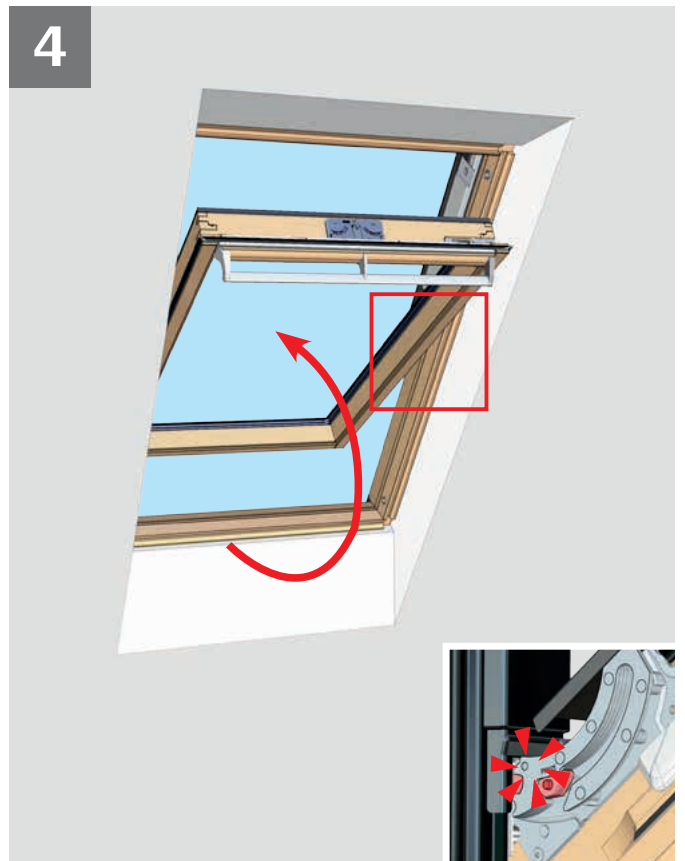

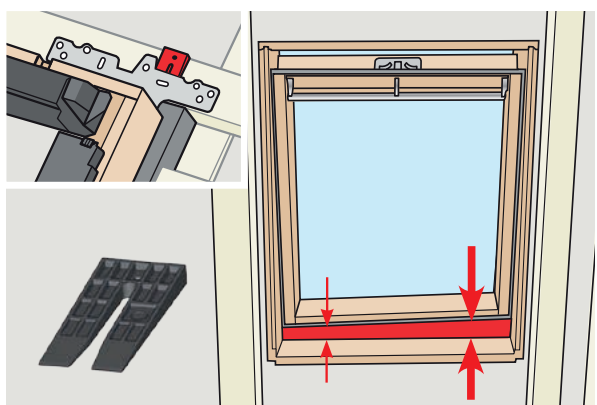
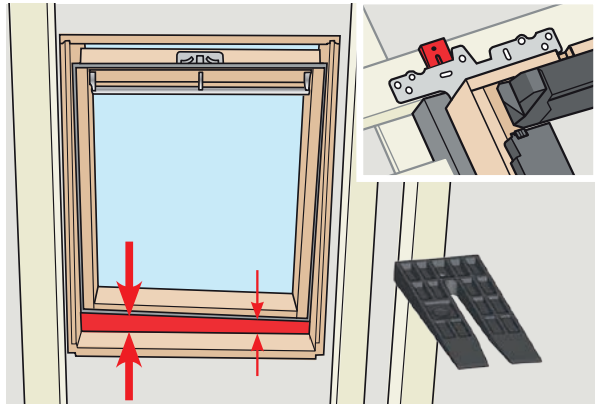
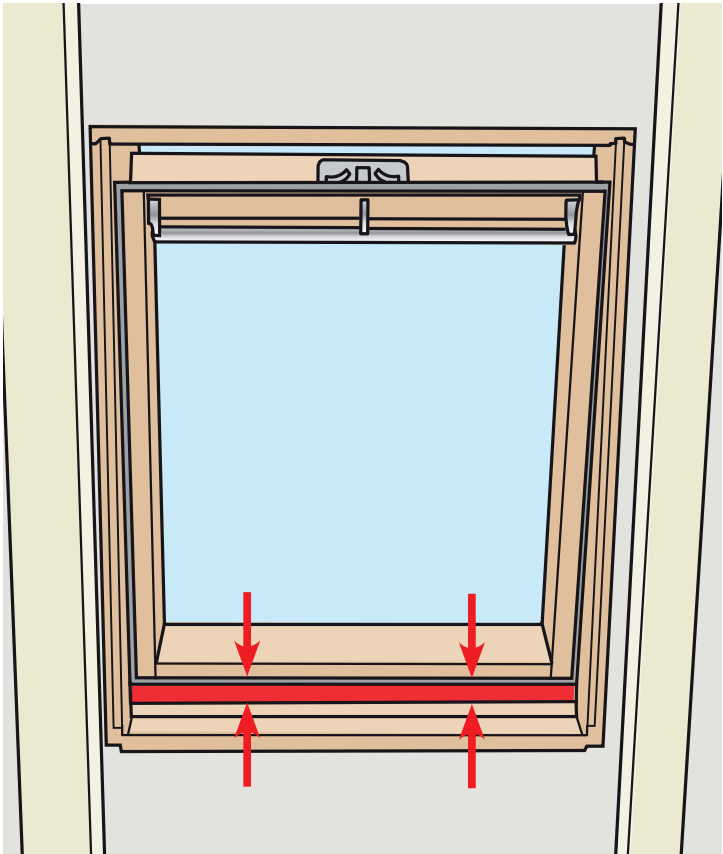
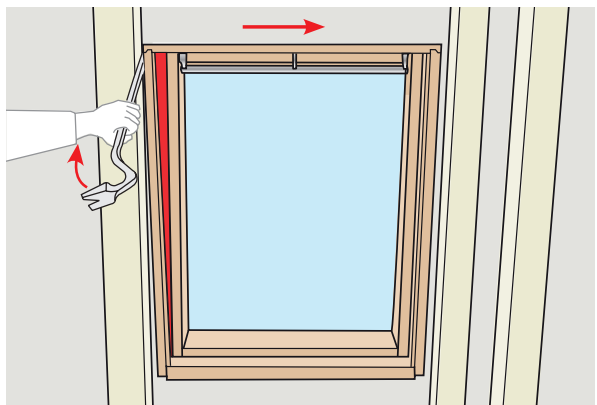
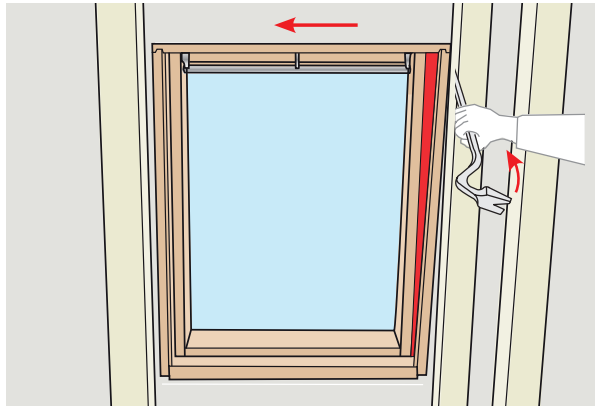
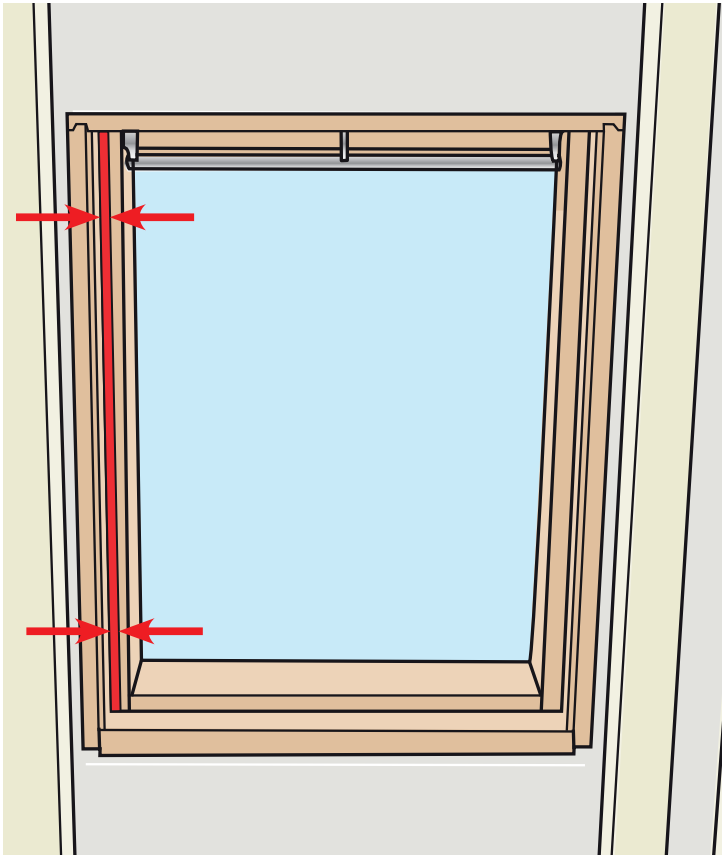



GGL/GGU

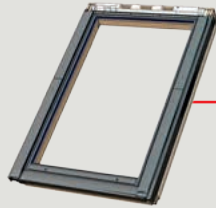

E--

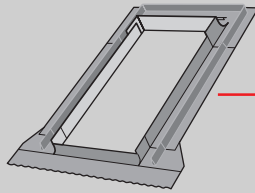

BFX

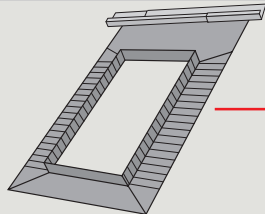

BDX

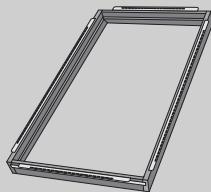

BBX

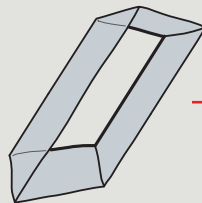

LS-

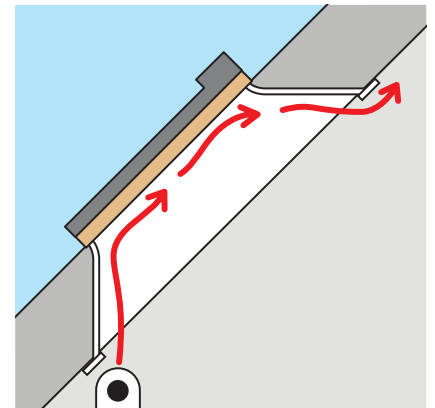
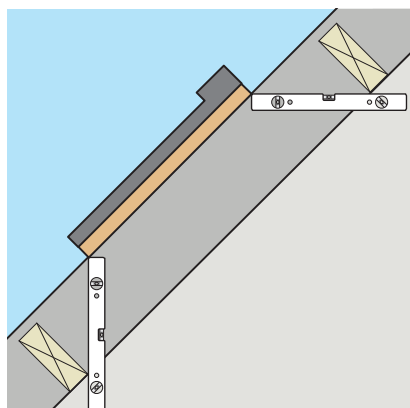
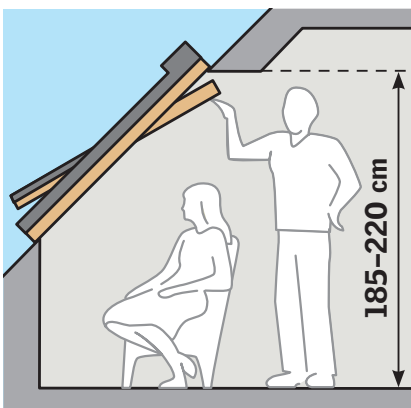
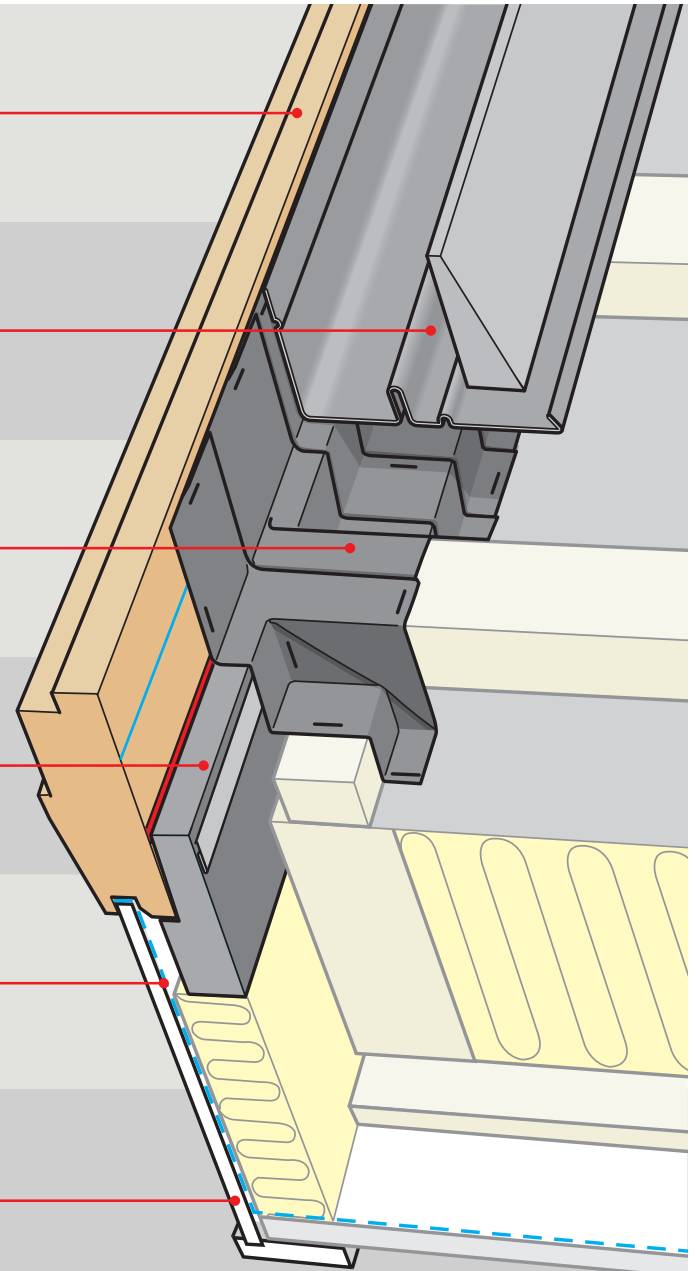
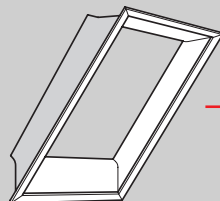

1

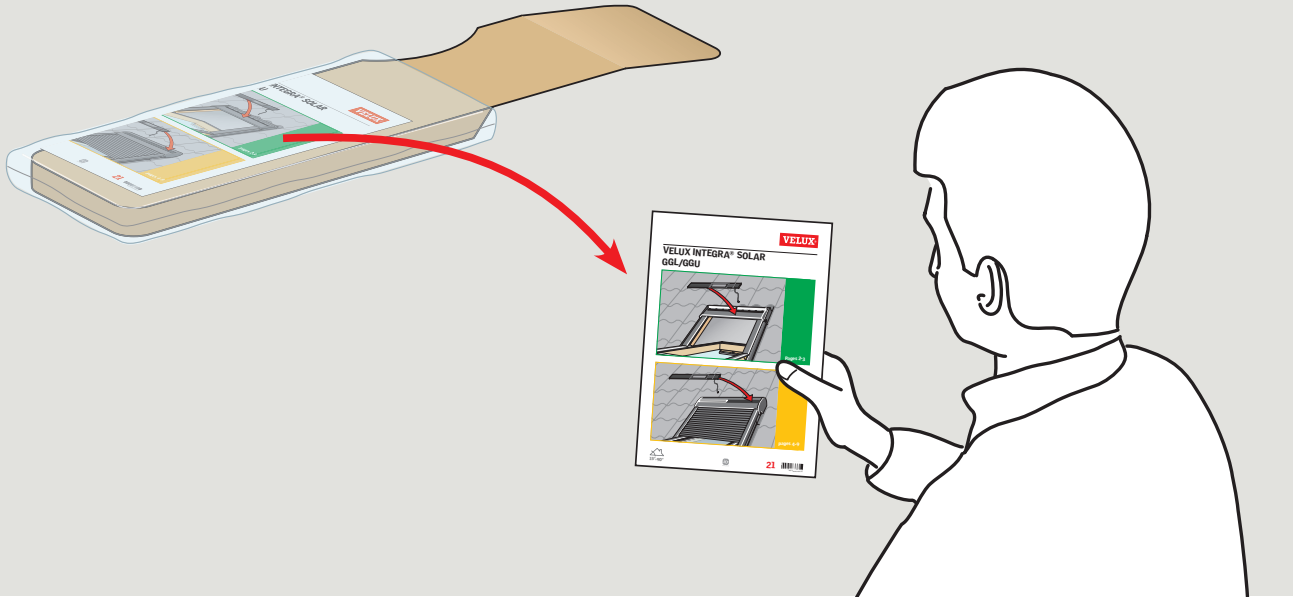

2

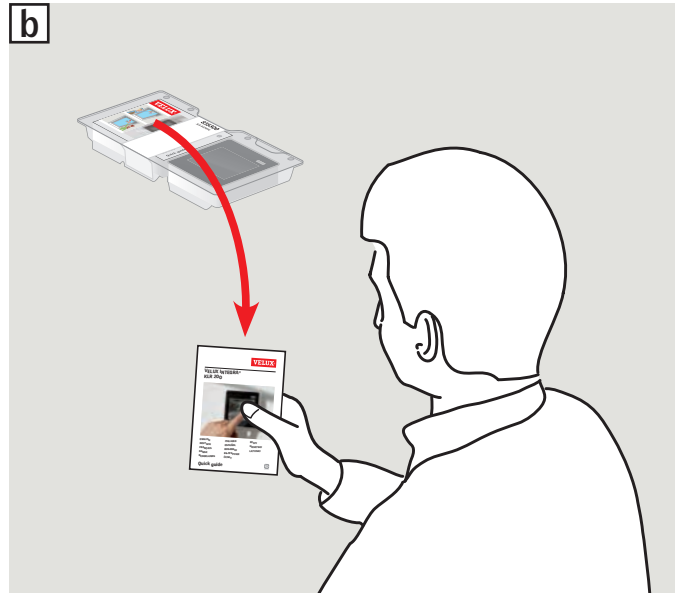
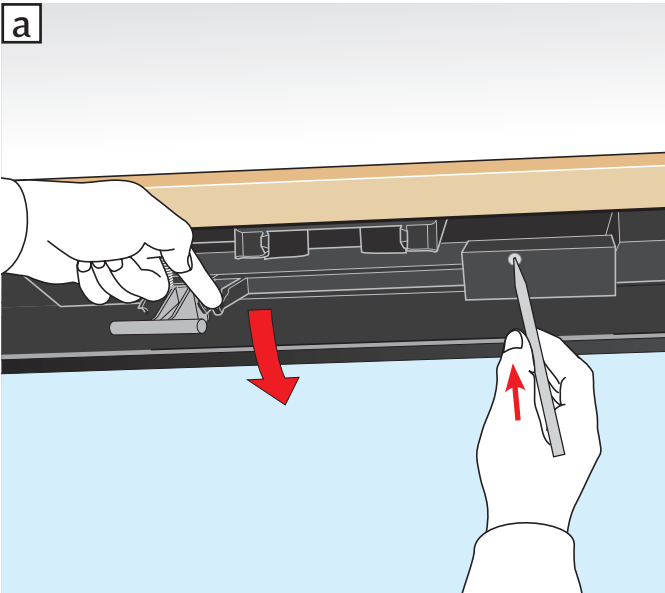
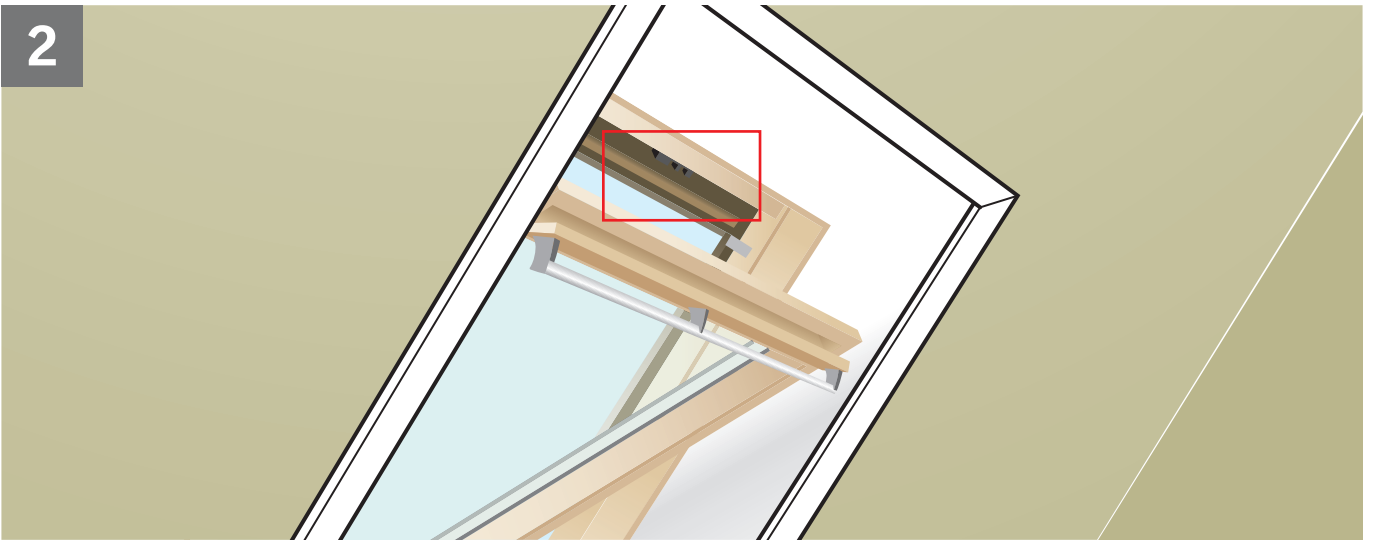

ENGLISH: Putting into operation

1 Install solar cell, see instructions.

2 Before the window operator can be put into operation, it must be registered in the control pad. Press the test button on window operator for 10 seconds or until the window operator chain runs briefly back and forth [a].

Important: Do not start registration until the window operator chain has stopped running.

The registration must be completed within 10 minutes, see directions for use for the control pad [b].

When the registration has been completed, the window operator is ready for use.

DEUTSCH: Inbetriebnahme

1 Solarzellenfeld montieren, siehe Anleitung.

2 Bevor der Fenstermotor in Betrieb genommen werden kann, muss dieser im Control Pad registriert werden. Drücken Sie den Test-Knopf des Fenstermotors für 10 Sekunden bis die Fenstermotor-Kette kurzzeitig vor- und zurückläuft [a].

Wichtig: Die Registrierung erst dann anfangen, wenn die Fenstermotor-Kette nicht mehr läuft.

Die Registrierung muss innerhalb 10 Minuten erfolgen, siehe die Bedienungsanleitung für das Control Pad [b].

Nach der Registrierung ist der Fenstermotor betriebsbereit.

FRANÇAIS : Mise en service

1 Installer la cellule solaire, voir notice.

2 Avant de mettre en service le moteur d'ouverture de la fenêtre, il doit être enregistré sur la commande tactile. Appuyer sur le bouton de test du moteur de la fenêtre pendant 10 secondes ou jusqu'à ce que la chaîne du moteur s'actionne brièvement d'avant en arrière [a].

Important : Ne pas commencer l'enregistrement avant que la chaîne du moteur ne s'arrête complètement.

L'enregistrement doit être réalisé dans les 10 minutes, voir la notice d'utilisation de la commande tactile [b].

Quand l'enregistrement est achevé, le moteur d'ouverture est prêt pour l'utilisation.

DANSK: Ibrugtagning

1 Solcellepanel monteres, se vejledning.

2 Før vinduesåbneren kan tages i brug, skal den registreres i kontrollenheden. Testknappen på vinduesåbneren trykkes ind i 10 sekunder eller indtil vinduesåbnerens kæde kører kortvarigt frem og tilbage [a].

OBS: Inden registreringen foretages skal kæden være færdig med at køre.

Registreringen skal nu gennemføres inden for 10 minutter, se brugsvejledningen til kontrollenheden [b].

Når registreringen er gennemført, er vinduesåbneren klar til brug.

NEDERLANDS: In gebruik nemen

1 Zonnepanel monteren, zie de aanwijzing.

2 Voordat de dakraamopener in gebruik kan worden genomen, moet het eerst in de bedieningstabelt geregistreerd worden. Druk de testknop op de dakraamopener 10 seconden, of totdat de ketting van de dakraamopener kort heen en weer gaat, in [a].

Belangrijk: De registratie niet beginnen totdat de ketting van de dakraamopener is gestopt.

De registratie moet binnen 10 minuten voltooid zijn. Zie de gebruiksaanwijzing van de bedieningstabelt [b].

Als de registratie gereed is, kan de dakraamopener gebruikt worden.

ITALIANO: Funzionamento

1 Installare la cella solare, vedere le istruzioni.

2 Prima che il motore sia messo in funzione, occorre registrarlo nel control pad. Premere il tasto di prova sul motore per 10 secondi oppure finché la catena del motore scorrerà brevemente avanti e indietro [a].

Importante: Non iniziare la registrazione fino a quando la catena del motore non si è fermata.

La registrazione deve essere completata entro 10 minuti (fare riferimento alle istruzioni per l'uso del control pad) [b].

Una volta completata la registrazione, il motore è pronto per l'utilizzo.

ESPAÑOL: Puesta en funcionamiento

1 Instale la célula fotovoltaica, consulte el manual.

2 Antes de poner en funcionamiento el motor, debe registrarse en el panel de control. Presione el botón de comprobación del motor de la ventana durante 10 segundos o hasta que la cadena se mueva brevemente en ambos sentidos [a].

Importante: No iniciar el registro hasta que la cadena del motor se ha detenido.

El registro debe completarse en los siguientes 10 minutos, consulte el manual de usuario del panel de control [b].

Cuando se haya completado el registro, el motor estará operativo.

POLSKI: Przygotowanie do działania

1 Zamontuj panel solarny, patrz instrukcje.

2 Przed rozpoczęciem użytkowania silnika, musi zostać on wprowadzony do dotykowego panelu sterowania. Przyciśnij i przytrzymaj przez 10 sekund i następnie zwolnij przycisk testowy w silniku lub przytrzymaj tylko do chwili, aż łańcuch silnika uruchomi się na krótko [a].

Ważne: Nie rozpoczynaj rejestracji dopóki łańcuch silnika się nie zatrzyma.

Rejestracja musi zostać zakończona w ciągu 10 minut, patrz wskazówki dotyczące użytkowania dotykowego panelu sterowania [b].

Po zakończeniu rejestracji silnik jest gotowy do działania.

NORSK: Igangsetting

1 Monter solcellepanel, se veiledning.

2 Før du kan ta i bruk din vindusåpner, må den registreres i kontrollpaden. Trykk på vindusåpnerens testknapp i 10 sekunder eller inntil vindusåpnerens kjede kjører kortvarig frem og tilbake [a].

Viktig: Ikke begynn registreringen før vindusåpnerens kjede har sluttet å kjøre.

Registreringen skal nå gjennomføres innen 10 minutter, se brukerveiledningen til kontrollpaden [b].

Når registreringen er gjennomført, er vindusåpneren klar til bruk.

SVENSKA: Drifttagning

1 Montera solcellspanel, se anvisning

2 Innan du kan manövrera fönstermotorn, måste den registreras i kontrollenheten. Tryck på testknappen på fönstermotorn i 10 sekunder eller tills fönstermotorns kedja kör kortvarigt fram och tillbaka [a].

Viktigt: Registreringen får inte påbörjas tills fönstermotorns kedja har stannat.

Inom 10 minuter ska nu registreringen göras, se bruksanvisning för kontrollenheten [b].

När registreringen är genomförd är fönstermotorn klar för användning.

ENGLISH: Function

The window is battery-powered and can be operated as long as the battery is charged. In case of discharge, the battery will recharge over the course of a few days (dependent on the amount of sunshine).

Note: The use of a solar powered product can be limited if it is facing north, the solar cell has been placed in the shade, or the daylight is blocked in other ways.

If installed and used correctly, the window requires a minimal amount of maintenance only. In case of accumulation of dirt on the solar cell, this should be cleaned with water and ordinary household cleaners. To obtain maximum charging function, the solar cell should be kept free from snow and ice during the winter period.

DEUTSCH: Funktion

Das Fenster ist akkubetrieben und kann deshalb bedient werden, solange der Akku geladen ist. Bei einer Entladung wird sich dieser im Laufe einiger Tage wieder aufladen (abhängig von der Menge der Sonneneinstrahlung).

Hinweis: Der Gebrauch eines solarbetriebenen Produkts kann eingegrenzt sein: z. B. bei einer Lage nach Norden, wenn die Solarzellen im Schatten liegen, oder wenn der Lichteinfall durch besondere Umstände stark eingeschränkt wird. Bei richtiger Montage und Bedienung ist das Fenster fast wartungsfrei. Bei starker Verschmutzung ist das Solarzellenfeld mit Wasser und haushaltsüblichen Reinigungsmitteln zu säubern. Um eine maximale Ladefunktion zu erhalten, ist das Solarzellenfeld in den Wintermonaten möglichst schnee- und eisfrei zu halten.

FRANÇAIS : Fonctionnement

La fenêtre est équipée d'une batterie et peut donc être actionnée aussi longtemps que la batterie reste chargée. En cas de décharge, la batterie se rechargera sous quelques jours (en fonction de l'ensoleillement).

Nota : L'usage d'un produit à énergie solaire est possible mais ne peut être intensif s'il est orienté au nord, si les cellules solaires sont à l'ombre, ou si la lumière du jour est occultée pour d'autres raisons.

Installé et utilisé correctement, la fenêtre ne requiert qu'un minimum d'entretien. En cas d'accumulation de poussière sur la cellule solaire, procéder à sa nettoyage avec de l'eau et un détergent ordinaire. Pour obtenir une charge maximale, la cellule solaire ne doit pas être recouverte de neige ni de glace pendant la période hivernale.

DANSK: Funktion

Vinduet er batteridrevet og kan derfor betjenes, så længe batteriet er opladet. Ved afladning lades batteriet atter op i løbet af få dage (afhængigt af solmængden).

Bemærk: Brugen af et solcelledrevet produkt kan være begrænset, hvis det er monteret nordvendt, hvis solcellepanelet er placeret i skygge, eller hvis der på anden måde er blokeret for lyspåvirkning.

Ved korrekt installation og brug kræver vinduet minimal vedligeholdelse. Ved kraftig tilsmuds-

ning af solcellepanelet rengøres dette med vand og almindeligt opvaskemiddel. For at opnå maksimal opladningsfunktion bør solcellepanelet holdes fri for sne og is i vinterperioden.

NEDERLANDS: Functies

Het dakraam wordt van stroom voorzien door een batterij en kan worden bediend zolang de batterij is opgeladen. Wanneer de batterij leeg is, zal de batterij binnen een paar dagen weer helemaal zijn opgeladen (afhankelijk van de hoeveelheid zon).

Let op: Het gebruik van een product op zonne-energie kan beperkt worden, doordat het product op het noorden ligt, het zonnepaneel in de schaduw is geplaatst of het daglicht op andere manieren belemmerd wordt.

Bij een juiste montage en gebruik, vergt het dakraam een minimale hoeveelheid onderhoud. Wanneer er een opeenhoping van vuil op het zonnepaneel zit, dient dit schoon gemaakt te worden met water en een alledaags reinigingsmiddel om de zonnecellen maximaal op te kunnen laden. Het is belangrijk om het zonnepaneel tijdens de winterperiode vrij te houden van sneeuw en ijs.

ITALIANO: Funzionalità

La finestra è alimentata tramite batteria e, di conseguenza, può essere utilizzata fino a che la batteria è carica. In caso di esaurimento, la batteria può essere ricaricata in un paio di giorni (dipende dall'intensità della luce solare).

Nota: L'utilizzo di un prodotto ad energia solare può essere limitato qualora la cella solare sia orientata a nord oppure posizionata all'ombra o, comunque, se la luce solare venga ostacolata in altro modo.

Se installata e utilizzata correttamente, la finestra richiede una manutenzione minima. In caso di accumulo di sporcizia sulla cella solare, pulire con acqua e un detergente per ottenere il massimo dell'efficienza nella ricarica. La cella solare deve essere libera da depositi di neve o ghiaccio.

ESPAÑOL: Funcionamiento

La ventana está alimentada con baterías y puede funcionar mientras éstas estén cargadas. Si se descargan, volverán a recargarse en unos pocos días (dependiendo de la cantidad de luz solar).

Nota: El uso de un producto accionado por energía solar puede quedar limitado si está orientado al norte, la célula solar queda situada en la sombra, o la luz solar queda interrumpida de cualquier forma.

Si la instalación y el uso son correctos, la ventana sólo requiere un mantenimiento mínimo. En caso de acumulación de suciedad en la célula solar, debe limpiarse con agua y un detergente común. Para aprovechar al máximo la función de carga, la célula solar debe estar libre de nieve o hielo durante el periodo invernal.

POLSKI: Działanie

Okno zasilane jest baterią słoneczną i może być użytkowane tak długo, jak bateria jest naładowana. W przypadku rozładowania, bateria całkowicie naładuje się ponownie w przeciągu kilku

dni (w zależności od poziomu nasłonecznienia).

Uwaga: Funkcjonowanie produktu zasilanego energią słoneczną może zostać ograniczone w przypadku umieszczenia panela słonecznego w miejscu zacienionym, gdy jest on skierowany na północ lub, gdy dostęp światła dziennego jest ograniczony w inny sposób.

Jeżeli okno jest zainstalowane i użytkowane prawidłowo wymaga tylko minimalnej konserwacji. W przypadku nagromadzenia się kurzu na panelu słonecznym, należy go umyć używając wody z dodatkiem powszechnie dostępnych środków czyszczących. W celu zapewnienia optymalnego ładowania baterii w zimie należy usuwać z panela słonecznego śnieg oraz lód.

NORSK: Funksjon

Vinduet er batteridrevet og kan derfor betjenes så lenge batteriet er oppladet. Ved eventuell utlading lades batteriet opp i løpet av få dager (avhengig av mengden sol).

Bemærk: Bruken av et solcelleprodukt kan være begrenset; hvis det er montert nordvendt, hvis solcellepanelet er plassert i skyggen, eller hvis det på annen måte er blokkert for lyspåvirkning. Ved korrekt installasjon og bruk krever vinduet minimalt med vedlikehold. Smuss på solcellepanelet rengjøres med vann og alminnelige rengjøringsmidler som brukes i husholdningen. For å oppnå maksimal oppladningsfunksjon bør solcellepanelet holdes fri for sne og is i vinterperioden.

SVENSKA: Funktion

Fönstret är batteridrivet och kan betjänas så länge batteriet är laddat. Vid eventuell urladdning, återuppladdas batteriet på några få dagar (efter tillgången på sol).

Notera: Användningen av en solcellsprodukt kan bli begränsad om den är monterad mot norr, placerad i skugga eller om dagsljuset är blockerat på annat sätt.

Vid korrekt montage och användning kräver fönstret minimalt underhåll. Ifall det samlas smuts på solcellspanelen bör den torkas ren med vatten och vanligt rengöringsmedel för hushåll. För att uppnå uppladdning vintertid måste solcellspanelen hållas ren från snö och is.

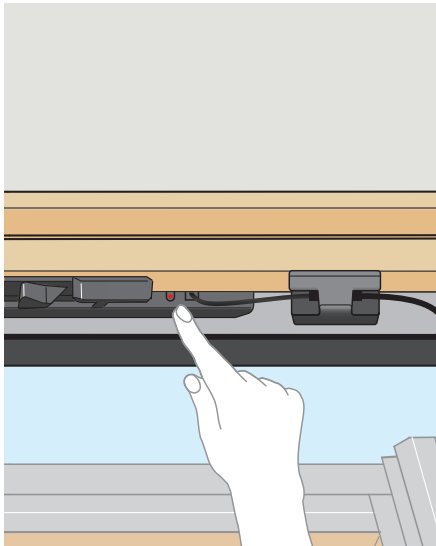

ENGLISH: Resetting

Reset the window operator by pressing the test button for at least 10 seconds.
For resetting the control pad, see directions for use for the control pad.

DEUTSCH: Zurücksetzung

Der Fenstermotor wird zurückgesetzt, indem der Test-Knopf mindestens 10 Sekunden gedrückt wird.
Für die Zurücksetzung des Control Pads, siehe Bedienungsanleitung für das Control Pad.

FRANÇAIS : Réinitialisation

Réinitialiser le moteur de fenêtre en pressant le bouton test pendant au moins 10 secondes.
Pour réinitialiser la commande tactile, voir la notice d'utilisation de la commande tactile.

DANSK: Nulstilling

Vinduesåbneren nulstilles ved at trykke på testknappen i mindst 10 sekunder.
For nulstilling af kontrolenheden, se brugsvejledningen til kontrolenheden.

NEDERLANDS: Resetten

Reset de dakraamopener door minimaal 10 seconden de testknop in te drukken.
Zie de gebruiksaanwijzing voor het resetten van de bedieningstablet.

ITALIANO: Reset

Per effettuare il reset del motore premere il tasto di prova per più di 10 secondi.
Per effettuare il reset del control pad, fare riferimento alle istruzioni per l'uso del control pad.

ESPAÑOL: Reinicio

Reinicie el motor de apertura pulsando el botón de comprobación durante al menos 10 segundos.
Para reiniciar el panel de control, consulte el manual de usuario.

POLSKI: Resetowanie

Resetowanie silnika następuje poprzez naciśnięcie przycisku testowego przez co najmniej 10 sekund.
Aby zresetować dotykowy panel sterowania, patrz wskazówki dotyczące użytkowania dotykowego panelu sterowania.

NORSK: Nullstilling

Vindusåpneren nulstilles ved å trykke på testknappen i minst 10 sekunder.
For nullstilling av kontrollpaden, se brukerveiledningen til kontrollpaden.

SVENSKA: Återställning

Fönstermotorn återställs genom att trycka på testknappen i minst 10 sekunder.
För återställning av kontrollenheten, se bruksanvisningen för kontrollenheten.



ENGLISH:

Box 3 with control pad and directions for use
Leave the small box for the end-user on the window control bar.

DEUTSCH:

Box 3 mit Control Pad und Bedienungsanleitung
Die kleine Box für den Benutzer an der Griffleiste des Fensters anbringen.

FRANÇAIS :

Boîte 3 avec commande tactile et notice d'utilisation
Laisser la petite boîte pour l'utilisateur sur la barre de manœuvre de la fenêtre.

DANSK:

Æske 3 med kontrolenhed og brugsvejledning
Den lille æske til brugeren anbringes på vinduets gripeliste.

NEDERLANDS:

Doos 3 met bedieningstablet en gebruiksaanwijzing
Laat de kleine doos zoals afgebeeld aan de ventilatieklep hangen voor de eindgebruiker.

ITALIANO:

Scatola 3 con control pad e istruzioni per l'uso
Lasciare la scatola per l'utilizzatore sulla barra di manovra della finestra.

ESPAÑOL:

Caja 3 con panel de control y manual de usuario
Deje la caja pequeña, para el usuario final, enganchada en la barra de maniobra.

POLSKI:

Pudełko 3 z dotykowym panelem sterowania i wskazówkami dotyczącymi użytkowania
Pozostaw małe pudełko na uchwycie do otwierania okna.

NORSK:

Eske med kontrollpad og brukerveiledning
Den lille esken til brukeren festes på vinduets gripelist.

SVENSKA:

Förpackning med kontrollenhet och bruksanvisning
Placera den lilla förpackningen på fönstrets öppningsbeslag.



AR: VELUX Argentina S.A. 348 4 639944	EE: VELUX Eesti OÜ 621 7790	NZ: VELUX New Zealand Ltd. 0800 650 445
AT: VELUX Österreich GmbH 02245/32 3 50	ES: VELUX Spain, S.A. 91 509 71 00	PL: VELUX Polska Sp. z o.o. (022) 33 77 000 / 33 77 070
AU: VELUX Australia Pty. Ltd. 1300 859 856	FI: VELUX Suomi Oy 0207 290 800	PT: VELUX Portugal, Lda 21 880 00 60
BA: VELUX Bosna i Hercegovina d.o.o. 033/626 493, 626 494	FR: VELUX France 0821 02 15 15 0,119€ TTC/min	RO: VELUX România S.R.L. 0-8008-83589
BE: VELUX Belgium (010) 42.09.09	GB: VELUX Company Ltd. 01592 778 225	RS: VELUX Srbija d.o.o. 011 20 57 500
BG: VELUX Bulgaria EOOD 02/955 99 30	HR: VELUX Hrvatska d.o.o. 01/5555 444	RU: ЗАО VELUX (495) 737 75 20
BY: FE VELUX Roof Windows (017) 217 7385	HU: VELUX Magyarország Kft. (06/1) 436-0601	SE: VELUX Svenska AB 042/20 83 80
CA: VELUX Canada Inc. 1 800 88-VELUX (888-3589)	IE: VELUX Company Ltd. 01 848 8775	SI: VELUX Slovenija d.o.o. 01 724 68 68
CH: VELUX Schweiz AG 0848 945 549	IT: VELUX Italia s.p.a. 045/6173666	SK: VELUX Slovensko, s.r.o. (02) 33 000 555
CL: VELUX Chile Limitada 2 953 6789	JP: VELUX-Japan Ltd. 0570-00-8145	TR: VELUX Çatı Pencereleri Ticaret Limited Şirketi 0 216 302 54 10
CN: VELUX (CHINA) CO. LTD. 0316-607 27 27	LT: VELUX Lietuva, UAB (85) 270 91 01	UA: VELUX Ukraina TOV (044) 2916070
CZ: VELUX Česká republika, s.r.o. 531 015 511	LV: VELUX Latvia SIA 67 27 77 33	US: VELUX America Inc. 1-800-88-VELUX
DE: VELUX Deutschland GmbH 0800/3 27 27 27 Kostenlos aus dem deutschen Festnetz	NL: VELUX Nederland B.V. 030 - 6 629 629	
DK: VELUX Danmark A/S 45 16 45 16	NO: VELUX Norge AS 22 51 06 00	